

Führungszylinder DFM/DFM-B

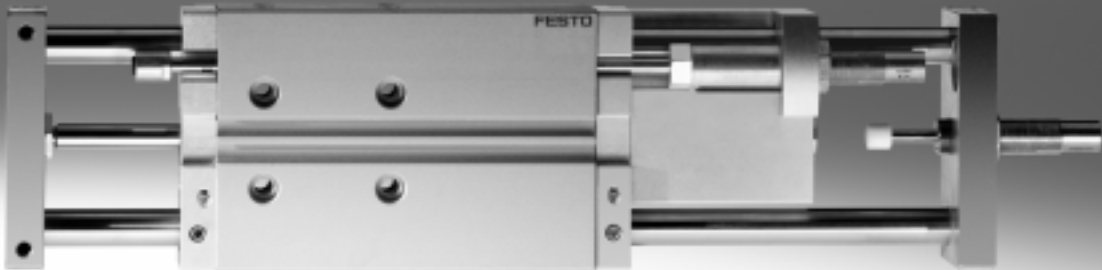

Führungszylinder DFM/DFM-B

Merkmale

FESTO

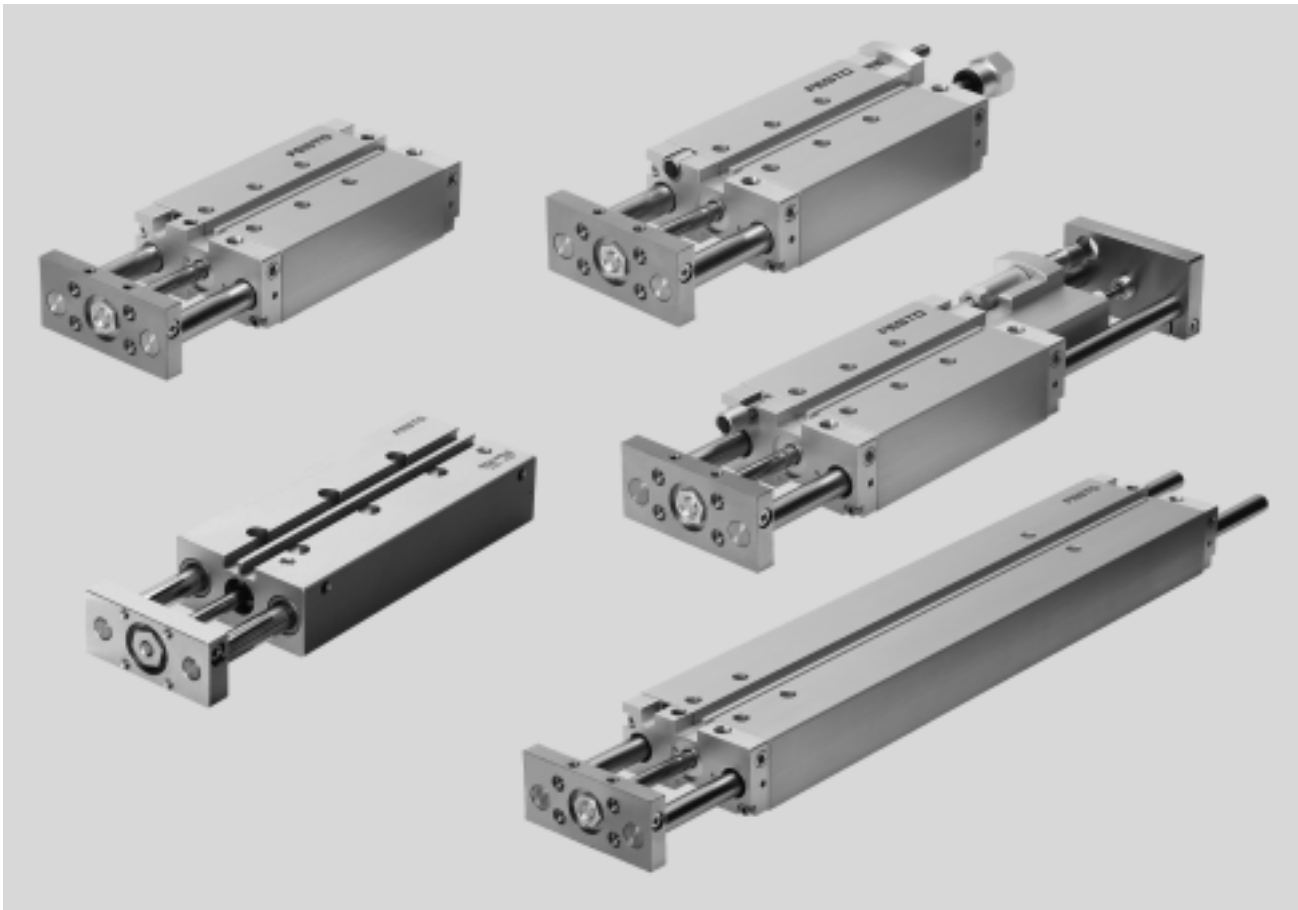

Antrieb und Führung in einem Gehäuse

- Minimierter Platzbedarf
- Minimale Montagezeit
- Variabler Druckluftanschluss
- Vielfältige Befestigungsmöglichkeiten

Robust und präzise

- Hohe Verdrehsicherheit
- Hohe Steifigkeit
- Wartungsfrei

Hohe Moment- und Querkraftaufnahme

- Mit Gleitführung:
Sie bietet durch große Führungsstangen-Durchmesser und vier Gleitlagerbuchsen eine hohe Steifigkeit
- Mit Kugelumlauführung:
Für Bewegung unter Momentenbelastung

Variantenvielfalt

- Mit einstellbarer Endlage
- Mit Stoßdämpfer
- Langhub-Ausführung
- Mit Pneumatischer Endlagendämpfung PPV

Führungszylinder DFM/DFM-B

Merkmale

Einsatz in der Fördertechnik

Heben

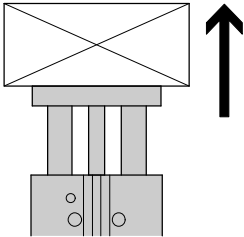

Stoßen

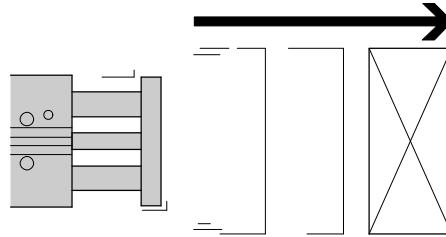

Stoppen

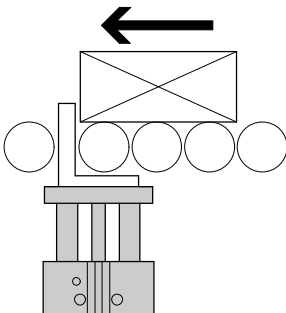

Stoppen mit Anschlagwinkel

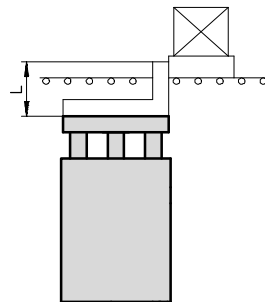

Ein Puffer am Werkstückträger wird empfohlen!

Befestigungsmöglichkeiten

Flach von oben

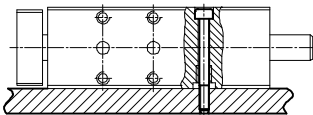

Flach von unten

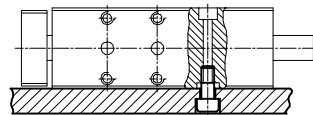

Seitlich von unten

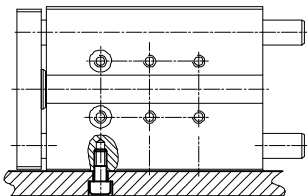

Stirnseitig

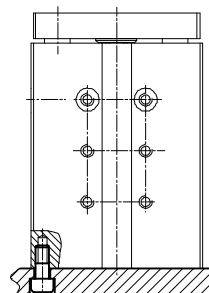

Führungszylinder DFM/DFM-B

Lieferübersicht

FESTO

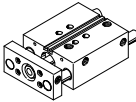
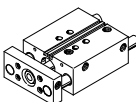
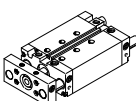
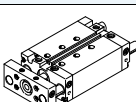
Funktion	Ausführung	Typ	Kolben-Ø	Hub	Variabler Hub
			[mm]	[mm]	[mm]
Doppelt-wirkend	DFM Grundtyp mit Kugelumlauführung				
		DFM Einseitige Kolbenstange	12, 16	10, 20, 25, 30, 40, 50, 80, 100	–
			20, 25	20, 25, 30, 40, 50, 80, 100	–
			32	20, 25, 30, 40, 50, 80, 100, 125, 160, 200	–
			40, 50, 63, 80, 100	25, 50, 80, 100, 125, 160, 200	–
	DFM Grundtyp mit Gleitführung				
		DFM Einseitige Kolbenstange	12, 16	10, 20, 25, 30, 40, 50, 80, 100	–
			20, 25	20, 25, 30, 40, 50, 80, 100	–
			32	20, 25, 30, 40, 50, 80, 100, 125, 160, 200	–
			40, 50, 63, 80, 100	25, 50, 80, 100, 125, 160, 200	–
	DFM-B mit Kugelumlauführung				
		DFM-B Einseitige Kolbenstange	12, 16	10, 20, 25, 30, 40, 50, 80, 100, 125, 160, 200	10 ... 200
			20, 25, 32	20, 25, 30, 40, 50, 80, 100, 125, 160, 200, 250, 320, 400	20 ... 400
			40, 50, 63	25, 50, 80, 100, 125, 160, 200, 250, 320, 400	25 ... 400
	DFM-B mit Gleitführung				
		DFM-B Einseitige Kolbenstange	12, 16	10, 20, 25, 30, 40, 50, 80, 100, 125, 160, 200	10 ... 200
			20, 25, 32	20, 25, 30, 40, 50, 80, 100, 125, 160, 200, 250, 320, 400	20 ... 400
			40, 50, 63	25, 50, 80, 100, 125, 160, 200, 250, 320, 400	25 ... 400

-  - Hinweis

Auslegungssoftware GSED

→ www.festo.com

Führungszylinder DFM/DFM-B

Lieferübersicht

Typ	Positionserkennung	Dämpfung			Warmfeste Dichtungen	Endlagenfeineinstellung		→ Seite/Internet
		nicht einstellbar	einstellbar für große Massen	selbsteinstellend Endlage justierbar für große Massen		ausgefahrene Endlage	eingefahrene Endlage	
	A	P	PPV	YSRW	S6	AJ	EJ	
DFM Grundtyp mit Kugelumlauführung								
DFM Einseitige Kolbenstange	■	■	-	-	-	-	-	8
DFM Grundtyp mit Gleitführung								
DFM Einseitige Kolbenstange	■	■	-	-	-	-	-	8
DFM-B mit Kugelumlauführung								
DFM-B Einseitige Kolbenstange	■	■	■ ab Ø 16	■ ab Ø 20	-	■	■ ab Ø 20	30
DFM-B mit Gleitführung								
DFM-B Einseitige Kolbenstange	■	■	■	-	■	■	■	30

Führungszyylinder DFM

Peripherieübersicht

FESTO

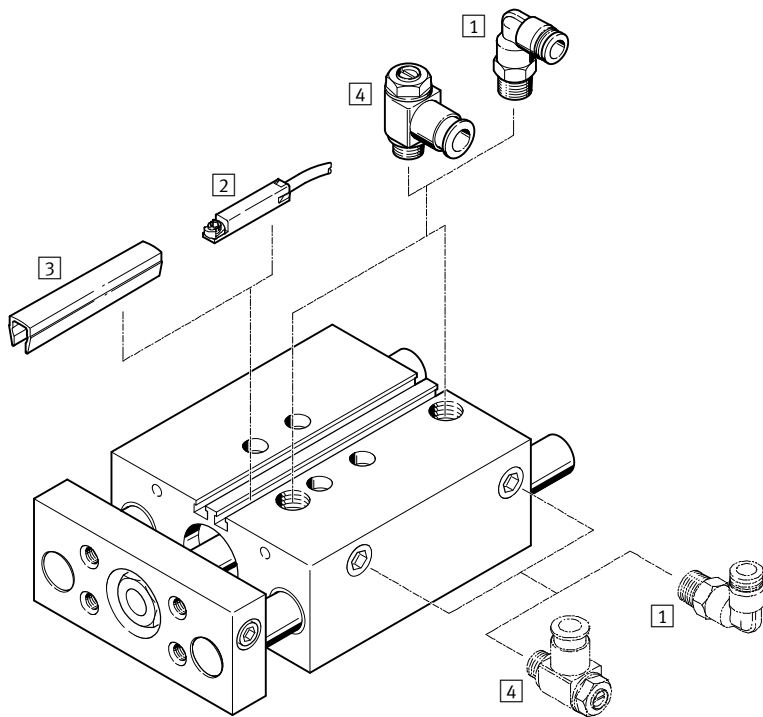

Zubehör	Beschreibung	→ Seite/Internet
1 Steckverschraubung QS	zum Anschluss von außentolerierten Druckluftschläuchen	quick star
2 Näherungsschalter SME-/SMT-8	integrierbar im Profilrohr	60
3 Nutabdeckung ABP-5-S	zum Schutz der Sensorkabel und der Sensornuten vor Verschmutzung	62
4 Drossel-Rückschlagventil GRLA	zur Geschwindigkeitsregulierung	62
- Zentrierhülsen ZBH	4 bzw. 6 Stück im Lieferumfang enthalten	60
- Adapter	für Verbindungen Antrieb/Antrieb	63
	für Verbindungen Antrieb/Greifer	greifer

Führungszylinder DFM

Typenschlüssel

FESTO

DFM – 50 – 80 – P – A –

Typ

Doppeltwirkend	
DFM	Führungszylinder

Kolben-Ø [mm]

Hub [mm]

Dämpfung

P	elastische Dämpfungs- ringe/-platten beidseitig
---	--

Positionserkennung

A	für Näherungsschalter
---	-----------------------

Führung

GF	Gleitführung
KF	Kugelumlauführung

Hohe Funktionalität
 Bewegungsrichtung Hohe Verdrehsicherheit, Moment- und Querkraftaufnahme

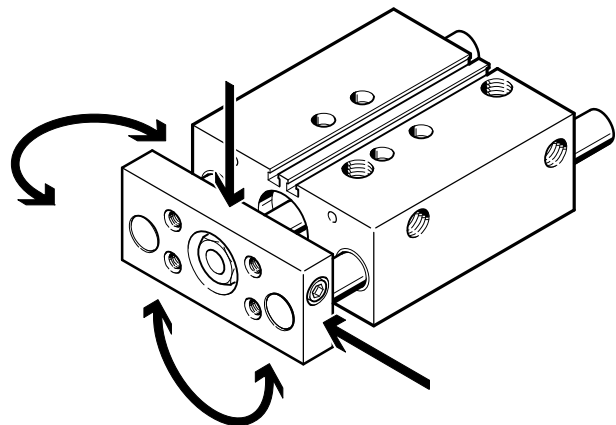
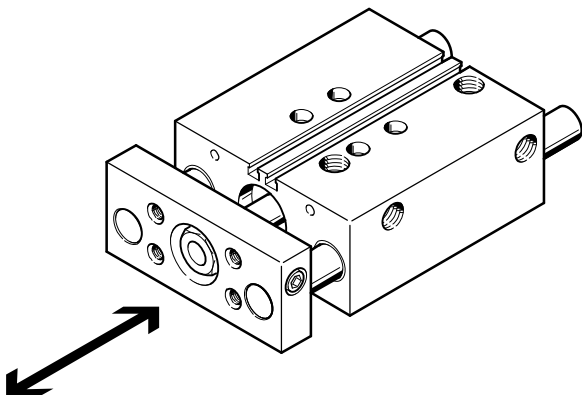

Führungszyylinder DFM

Datenblatt

FESTO

Funktion

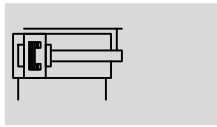

- \varnothing - Durchmesser
12 ... 100 mm
- | - Hublänge
10 ... 200 mm

www.festo.com

- - Reparaturservice
Gleitführung GF:
Kolben- \varnothing 20 ... 100 mm
Kugelumlauführung KF:
Kolben- \varnothing 16 ... 100 mm

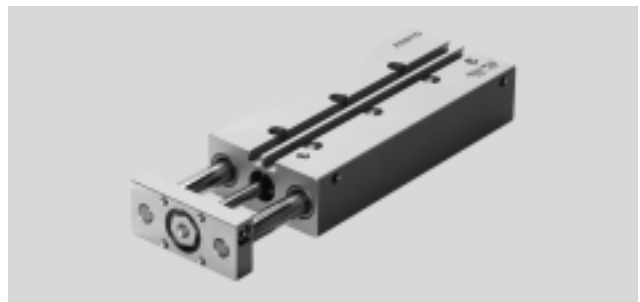

Allgemeine Technische Daten										
Kolben- \varnothing	12	16	20	25	32	40	50	63	80	100
Pneumatischer Anschluss	M5	M5	M5	G $\frac{1}{8}$	G $\frac{1}{8}$	G $\frac{1}{8}$	G $\frac{1}{4}$	G $\frac{1}{4}$	G $\frac{3}{8}$	G $\frac{3}{8}$
Betriebsmedium	Druckluft nach ISO 8573-1:2010 [7:4:4]									
Hinweis zum Betriebs-/ Steuermedium	geölter Betrieb möglich (im weiteren Betrieb erforderlich)									
Betriebsdruck [bar]	2 ... 10			1,5 ... 10			1 ... 10		0,5 ... 10	
Konstruktiver Aufbau	Kolben									
	Kolbenstange									
	Führungsstangen mit Joch									
Dämpfung	elastische Dämpfungsringe/-platten beidseitig									
Positionserkennung	für Näherungsschalter									
Befestigungsart	mit Durchgangsbohrung									
	mit Innengewinde									
Einbaulage	beliebig									
Verdrehsicherung/Führung	Führungsstange mit Joch/gleit- oder kugelgeführt									

- | - Hinweis: Dieses Produkt entspricht ISO 1179-1 und ISO 228-1.

Umweltbedingungen		
Variante	Gleitführung GF	Kugelumlauführung KF
Umgebungstemperatur ¹⁾ [°C]	-20 ... +80	-5 ... +60
Korrosionsbeständigkeit KBK ²⁾	2	-
ATEX	ausgewählte Typen → www.festo.com	

1) Einsatzbereich der Näherungsschalter beachten

2) Korrosionsbeständigkeitsklasse 2 nach Festo Norm 940 070

Bauteile mit mäßiger Korrosionsbeanspruchung. Außenliegende sichtbare Teile mit vorrangig dekorativer Anforderung an die Oberfläche, die im direkten Kontakt zur umgebenden industriellen Atmosphäre bzw. Medien, wie Kühl- und Schmierstoffe stehen

Geschwindigkeiten [m/s]										
Kolben- \varnothing	12	16	20	25	32	40	50	63	80	100
Dämpfung P										
Maximalgeschwindigkeit ausfahrend	0,8	0,8	0,8	0,8	0,8	0,8	0,6	0,6	0,4	0,4
Maximalgeschwindigkeit einfahrend	0,8	0,8	0,8	0,8	0,8	0,8	0,6	0,6	0,4	0,4

Kräfte [N]										
Kolben- \varnothing	12	16	20	25	32	40	50	63	80	100
Theoretische Kraft bei 6 bar, Vorlauf	68	121	188	295	482	754	1178	1870	3016	4712
Theoretische Kraft bei 6 bar, Rücklauf	51	90	141	247	415	686	1057	1750	2827	4418

Führungszylinder DFM

Datenblatt

FESTO

Aufprallenergie [J]										
Kolben-Ø	12	16	20	25	32	40	50	63	80	100
Max. Aufprallenergie in den Endlagen	0,07	0,15	0,20	0,30	0,40	0,70	1,00	1,30	0,75	1,00

Zulässige Aufprallgeschwindigkeit:
$$v_{zul.} = \sqrt{\frac{2 \times E_{zul.}}{m_{Eigen} + m_{Last}}}$$

Maximal zulässige Masse:
$$m_{Last} = \frac{2 \times E_{zul.}}{v^2} - m_{Eigen}$$

$v_{zul.}$ zul. Aufprallgeschwindigkeit

$E_{zul.}$ max. Aufprallenergie

m_{Eigen} bewegte Masse (Antrieb)

m_{Last} bewegte Nutzlast

 Hinweis

Diese Angaben stellen die erreichbaren Maximalwerte dar. Dabei ist die maximal zulässige Aufprallenergie zu beachten.

DFM mit Gleitführung GF										
Hub [mm]	Kolben-Ø [mm]									
	12	16	20	25	32	40	50	63	80	100
Produktgewicht [g]										
10	338	449	–	–	–	–	–	–	–	–
20	371	515	777	1250	1770	–	–	–	–	–
25	405	540	825	1270	1835	2145	3431	4472	6984	11000
30	435	571	865	1340	1915	–	–	–	–	–
40	494	707	1060	1420	2120	–	–	–	–	–
50	540	770	1150	1630	2230	2520	4092	5213	8185	12589
80	690	920	1350	1990	2795	2980	5016	6273	9743	14699
100	775	1085	1595	2226	3092	3531	5434	6791	10482	15760
125	–	–	–	–	3586	3915	6338	7865	11490	17094
160	–	–	–	–	3630	4520	7219	8920	12910	18980
200	–	–	–	–	4777	5389	8139	10172	14363	21148
Bewegte Masse [g]										
10	170	230	–	–	–	–	–	–	–	–
20	190	250	400	650	1040	–	–	–	–	–
25	190	260	420	670	1070	1190	2050	2510	4140	6300
30	200	280	440	690	1090	–	–	–	–	–
40	230	340	550	760	1150	–	–	–	–	–
50	250	370	580	800	1210	1330	2280	2740	4720	7110
80	290	430	680	910	1480	1600	2720	3190	5460	8140
100	320	470	740	990	1590	1720	2910	3370	5730	8520
125	–	–	–	–	1840	1960	3300	3760	6080	9000
160	–	–	–	–	2040	2170	3630	4090	6550	9670
200	–	–	–	–	2280	2400	4000	4460	7100	10430

Führungszylinder DFM

Datenblatt

FESTO

DFM mit Kugelumlauführung KF										
Hub [mm]	Kolben-Ø [mm]									
	12	16	20	25	32	40	50	63	80	100
Produktgewicht [g]										
10	320	424	–	–	–	–	–	–	–	–
20	340	481	732	1185	1583	–	–	–	–	–
25	377	507	760	1215	1639	1953	3135	4155	6506	10520
30	403	535	810	1288	1711	–	–	–	–	–
40	466	647	967	1425	1849	–	–	–	–	–
50	508	704	1050	1534	1993	2342	3704	4880	7582	11980
80	560	878	1290	1871	2425	2867	4489	5791	8895	13612
100	723	988	1330	2089	2726	3166	4930	6337	9500	14587
125	–	–	–	–	3627	3616	5626	7860	10485	15820
160	–	–	–	–	3890	4161	6409	8110	11750	17545
200	–	–	–	–	4189	4798	7550	9300	13214	21124
Bewegte Masse [g]										
10	150	200	–	–	–	–	–	–	–	–
20	160	220	360	590	860	–	–	–	–	–
25	160	230	380	600	880	1000	1720	2180	3670	5700
30	170	240	390	620	900	–	–	–	–	–
40	190	290	480	670	960	–	–	–	–	–
50	200	300	500	700	980	1100	1880	2340	4090	6320
80	230	350	570	790	1160	1280	2180	2640	4630	7110
100	250	380	620	850	1240	1360	2310	2770	4840	7410
125	–	–	–	–	1400	1530	2580	3040	5090	7780
160	–	–	–	–	1540	1670	2810	3270	5450	8310
200	–	–	–	–	1710	1830	3070	3530	5860	8910

Werkstoffe

Funktionsschnitt

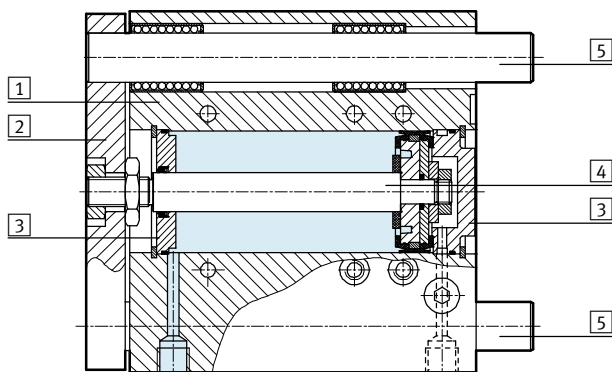

Führungszylinder	Gleitführung GF	Kugelumlauführung KF
1 Gehäuse	Alu-Knetlegierung, eloxiert	Alu-Knetlegierung, eloxiert
2 Jochplatte	Vergütungsstahl	Vergütungsstahl
3 Lager- und Abschlussdeckel	Alu-Knetlegierung, eloxiert	Alu-Knetlegierung, eloxiert
4 Kolbenstange	Stahl, hochlegiert, rostfrei	Stahl, hochlegiert, rostfrei
5 Führungsstangen	Stahl, hochlegiert, rostfrei	Vergütungsstahl
– Statische Dichtungen	Nitrilkautschuk	Nitrilkautschuk
– Dynamische Dichtungen	Polyurethan	Polyurethan
Werkstoff-Hinweis	RoHS konform	

Führungszylinder DFM

Datenblatt

FESTO

Maximale Nutzlast F [N]

Gleitführung GF und Kugelumlauführung KF

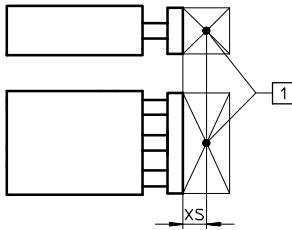

1 Nutzlastschwerpunkt

Kolben-Ø [mm]	XS [mm]	Hub [mm]											
		10	20	25	30	40	50	80	100	125	160	200	
12	GF	28	24	23	21	31	28	22	19	-	-	-	
	KF	27	23	21	20	23	22	20	19	-	-	-	
16	GF	63	56	53	51	73	67	55	49	-	-	-	
	KF	45	31	27	24	58	56	51	48	-	-	-	
20	GF	-	67	64	61	110	103	86	77	-	-	-	
	KF	-	45	39	35	91	88	80	75	-	-	-	
25	GF	-	121	116	112	123	115	96	86	-	-	-	
	KF	-	88	86	84	100	97	89	85	-	-	-	
32	GF	-	188	180	173	161	150	166	150	168	146	127	
	KF	-	120	118	116	112	109	134	128	144	135	126	
40	GF	-	-	180	-	-	150	166	150	168	146	127	
	KF	-	-	118	-	-	109	134	128	144	135	126	
50	GF	-	-	257	-	-	216	234	212	229	200	174	
	KF	-	-	182	-	-	168	201	193	211	199	188	
63	GF	-	-	257	-	-	216	234	212	229	200	174	
	KF	-	-	182	-	-	168	201	193	211	199	188	
80	GF	-	-	276	-	-	311	352	329	304	274	245	
	KF	-	-	220	-	-	275	329	318	306	291	277	
100	GF	-	-	452	-	-	509	568	533	494	446	400	
	KF	-	-	332	-	-	415	495	480	463	442	422	

Zulässige Momentenbelastung M [Nm]

Gleitführung GF und Kugelumlauführung KF



Kolben-Ø [mm]		Hub [mm]											
		10	20	25	30	40	50	80	100	125	160	200	
12	GF	0,60	0,50	0,48	0,45	0,65	0,60	0,45	0,40	-	-	-	
	KF	0,55	0,47	0,44	0,42	0,47	0,45	0,41	0,38	-	-	-	
16	GF	1,44	1,30	1,23	1,18	1,68	1,56	1,28	1,14	-	-	-	
	KF	1,03	0,71	0,62	0,55	1,34	1,29	1,18	1,12	-	-	-	
20	GF	-	1,85	1,75	1,70	3,00	2,80	2,35	2,10	-	-	-	
	KF	-	1,30	1,13	1,01	2,64	2,56	2,34	2,23	-	-	-	
25	GF	-	4,15	3,95	3,80	4,20	3,90	3,25	2,90	-	-	-	
	KF	-	3,00	2,92	2,85	3,40	3,30	3,02	2,89	-	-	-	
32	GF	-	7,30	7,00	6,70	6,20	5,80	6,40	5,80	6,50	5,70	5,00	
	KF	-	4,70	4,60	4,55	4,40	4,25	5,25	5,00	5,60	5,25	4,90	
40	GF	-	-	7,90	-	-	6,55	7,25	6,55	7,35	6,40	5,55	
	KF	-	-	5,20	-	-	4,80	5,90	5,65	6,35	5,95	5,55	
50	GF	-	-	14,15	-	-	11,85	12,85	11,65	12,55	11,00	9,60	
	KF	-	-	10,00	-	-	9,30	11,00	10,60	11,60	11,00	10,30	
63	GF	-	-	15,90	-	-	13,30	14,45	13,10	14,10	12,30	10,70	
	KF	-	-	11,30	-	-	10,50	12,50	12,00	13,20	12,40	11,70	
80	GF	-	-	21,40	-	-	24,20	27,20	25,50	23,50	21,30	19,00	
	KF	-	-	17,10	-	-	21,30	25,50	24,70	23,70	22,60	21,50	
100	GF	-	-	42,40	-	-	47,80	53,40	50,10	46,40	42,00	37,60	
	KF	-	-	25,70	-	-	32,20	38,40	37,20	35,90	34,20	32,70	

 Hinweis

Auslegungssoftware GSED

→ www.festo.com

Führungszylinder DFM

Datenblatt

FESTO

Verdrehspiel ρ

Gleitführung GF und Kugelumlauführung KF in eingefahrenem Zustand, unbelastet

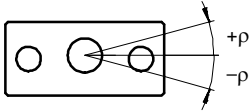

Kolben \varnothing		12	16	20	25	32	40	50	63	80	100
Verdrehspiel [°]	GF	0,09	0,09	0,07	0,07	0,06	0,06	0,05	0,05	0,03	0,03
	KF	0,08	0,08	0,07	0,07	0,05	0,05	0,05	0,05	0,03	0,03

Auslenkung der Kolbenstange

Lagerspiel Gleitführung GF und Kugelumlauführung KF (ohne Last)

DFM-12 ... 20 Hub \leq 30 mm

DFM-12 ... 20 Hub > 30 mm

DFM-25 ... 100:

1 Lager pro Führungsstange

2 Lager pro Führungsstange

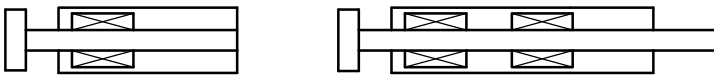

Kolben \varnothing		12	16	20	25	32	40	50	63	80	100
Lagerspiel [mm]	GF	0,11	0,11	0,11	0,10	0,13	0,13	0,12	0,12	0,12	0,12
	KF	0,10	0,08	0,08	0,08	0,08	0,08	0,08	0,08	0,07	0,07

Mittlere Auslenkung f_1 durch Lagerspiel in Abhängigkeit vom Hub l

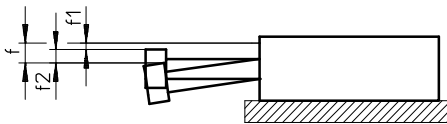

$$f = f_1 + f_2$$

f = gesamte Auslenkung der Kolbenstange

f_1 = Auslenkung durch Lagerspiel

f_2 = Auslenkung durch Querkraft

DFM mit 2 Lager pro Führungsstange

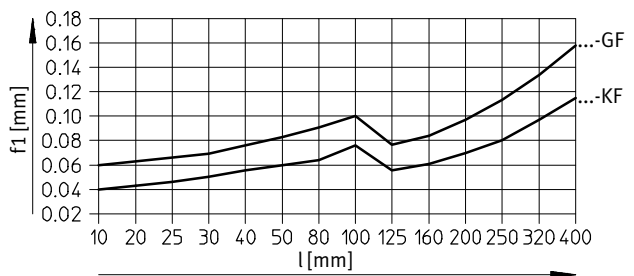

Führungszylinder DFM

Datenblatt

Einsatz als Stopperzylinder

Beim Einsatz als Stopperzylinder dürfen nur Führungszylinder mit Gleitführung DFM-...-GF verwendet werden.

Außerdem darf der Abstand $l_{max.}$ (→ Zeichnung) nicht überschritten werden.

Die zulässige kinetische Aufprallenergie am Endanschlag darf ebenso nicht überschritten werden.

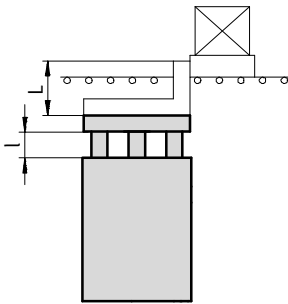

$$l_{max.} = \text{Hub } l + \text{Höhe Anschlagwinkel } L$$

$$l_{max.} = 50 \text{ mm}$$

Aufprallmasse m in Abhängigkeit von der Aufprallgeschwindigkeit v

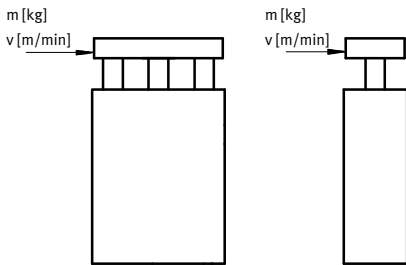

DFM-12 ... 25-GF
Hub < 30 mm

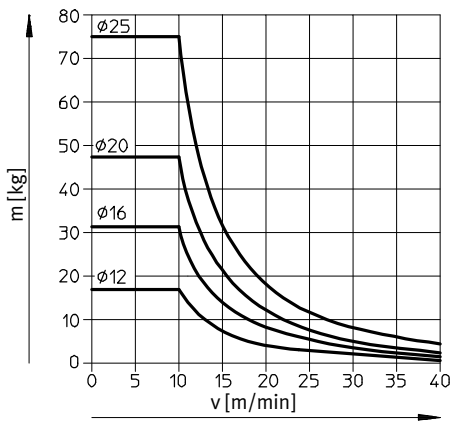

Für die Werte im oben stehenden Diagramm wird ein elastischer Puffer mit 1 mm Verformungsweg am Werkstückträger vorausgesetzt. Es dürfen nur Führungszylinder mit Gleitführung GF < 30 mm Hub eingesetzt werden.

DFM-32 ... 100-GF
Hub < 50 mm

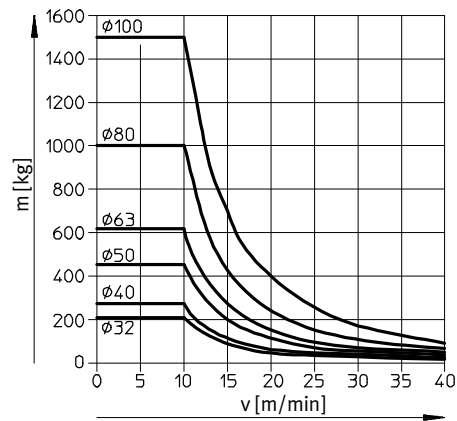

Für die Werte im oben stehenden Diagramm wird ein elastischer Puffer mit 2 mm Verformungsweg am Werkstückträger vorausgesetzt. Es dürfen nur Führungszylinder mit Gleitführung GF < 50 mm Hub eingesetzt werden.

Führungszylinder DFM

Datenblatt

FESTO

Einsatz als Hebezyylinder

Zulässige Belastung mit Gleitführung GF

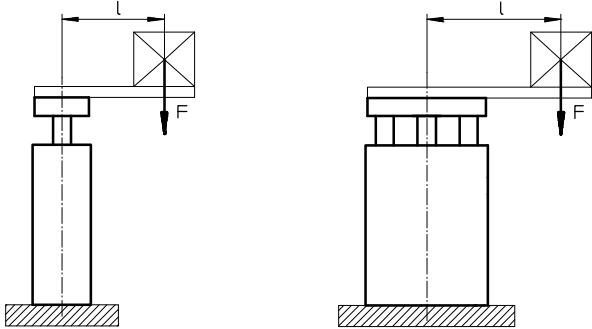

F = Längskraft [N]
l = Hebelarm [mm]

DFM-12 ... 25-GF
Hub 30 mm

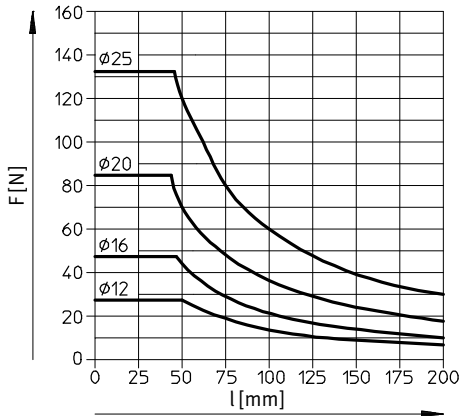

DFM-12 ... 25-GF
Hub 40 ... 100 mm

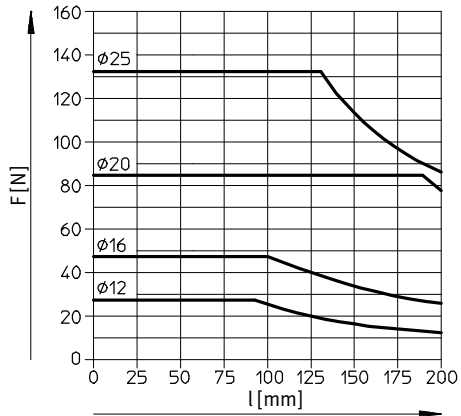

DFM-32 ... 63-GF
Hub 50 mm

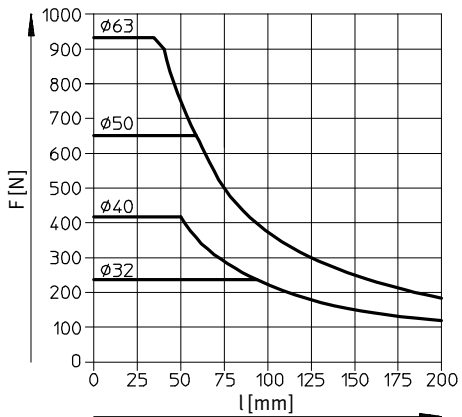

DFM-32 ... 63-GF
Hub 80 ... 100 mm

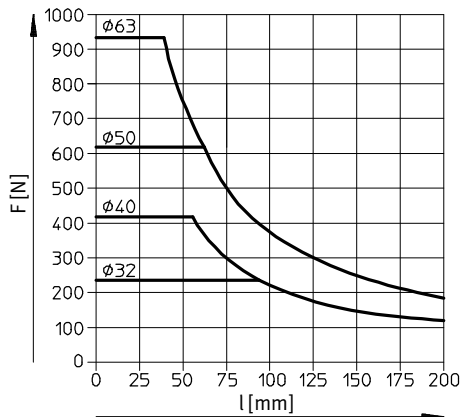

Führungszylinder DFM

Datenblatt

Einsatz als Hebezyylinder

Zulässige Belastung mit Gleitführung GF

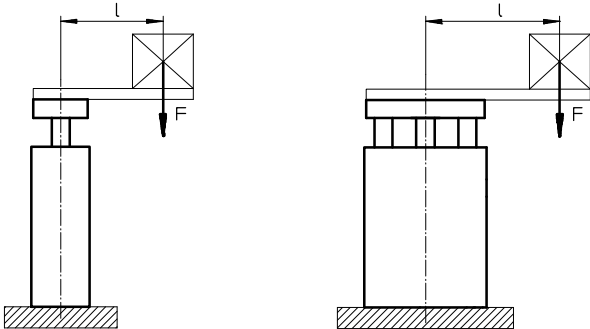

F = Längskraft [N]
l = Hebelarm [mm]

DFM-32 ... 63-GF
Hub 125 ... 200 mm

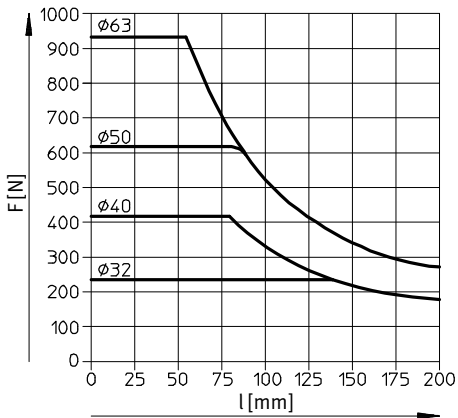

DFM-80 ... 100-GF
Hub 25 mm

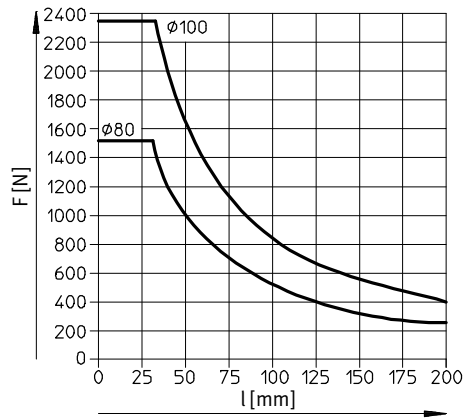

DFM-80 ... 100-GF
Hub 50 mm

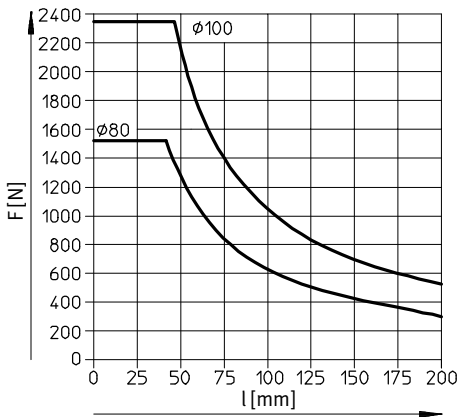

DFM-80 ... 100-GF
Hub 80 ... 200 mm

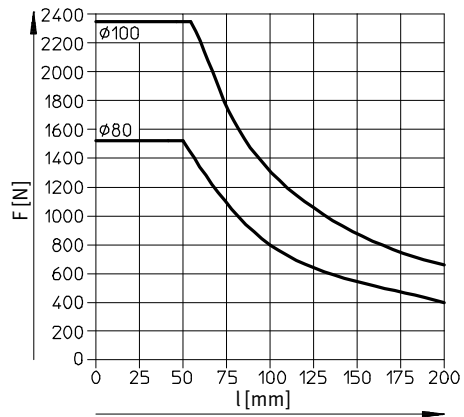

Führungszylinder DFM

Datenblatt

FESTO

Einsatz als Hebezyylinder

Zulässige Belastung mit Kugelumlaufführung KF

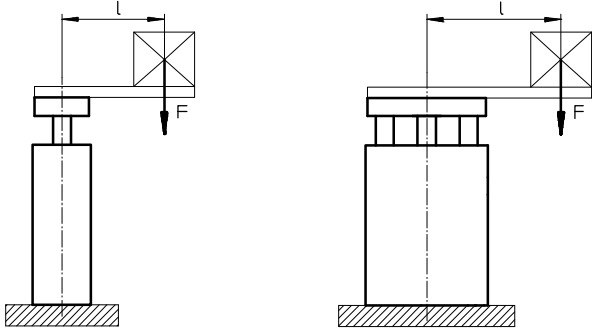

F = Längskraft [N]
l = Hebelarm [mm]

DFM-12 ... 25-KF
Hub 30 mm

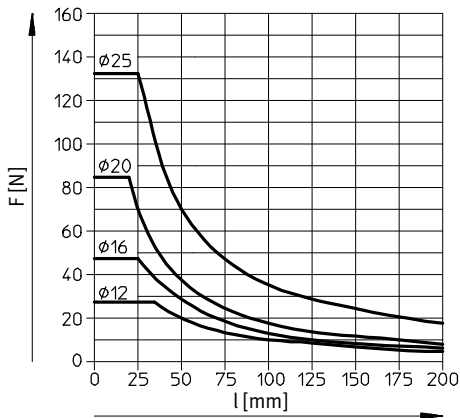

DFM-12 ... 25-KF
Hub 40 ... 100 mm

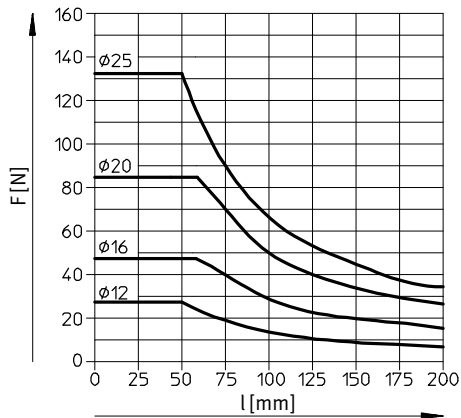

DFM-32 ... 63-KF
Hub 50 mm

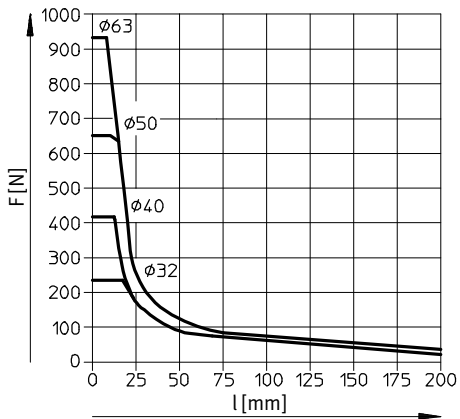

DFM-32 ... 63-KF
Hub 80 ... 100 mm

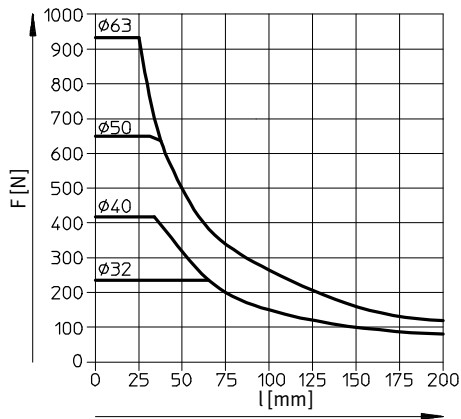

Führungszylinder DFM

Datenblatt

Einsatz als Hebezyylinder

Zulässige Belastung mit Kugelumlaufführung KF

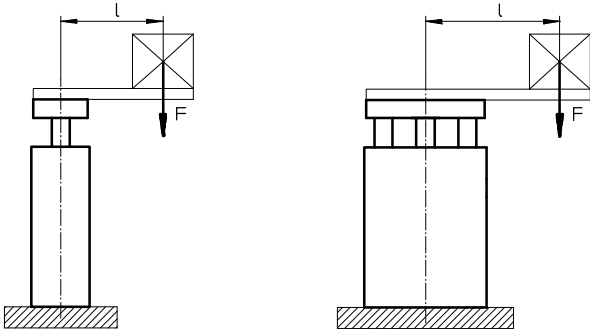

F = Längskraft [N]
l = Hebelarm [mm]

DFM-32 ... 63-KF
Hub 125 ... 200 mm

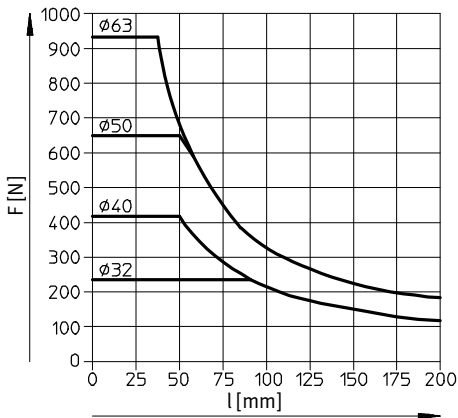

DFM-80 ... 100-KF
Hub 25 mm

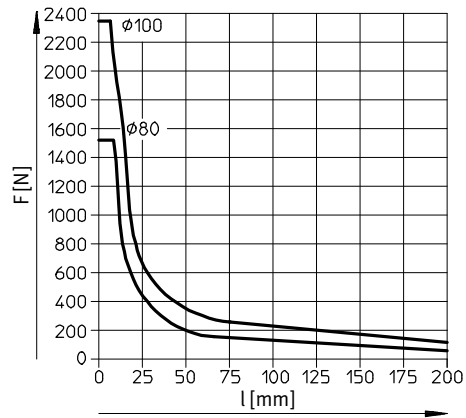

DFM-80 ... 100-KF
Hub 50 mm

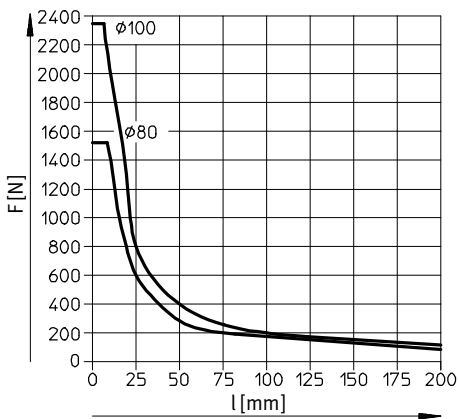

DFM-80 ... 100-KF
Hub 80 ... 200 mm

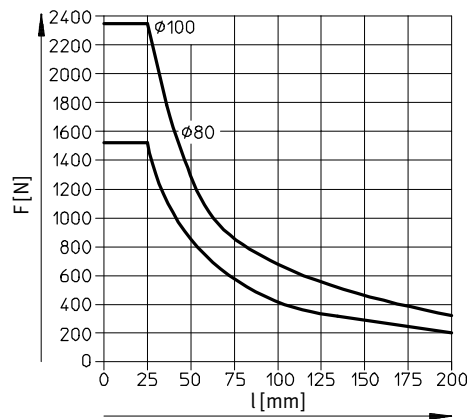

Führungszylinder DFM

Datenblatt

FESTO

Abmessungen

Ø 12 ... 16 mm

Download CAD-Daten → www.festo.com

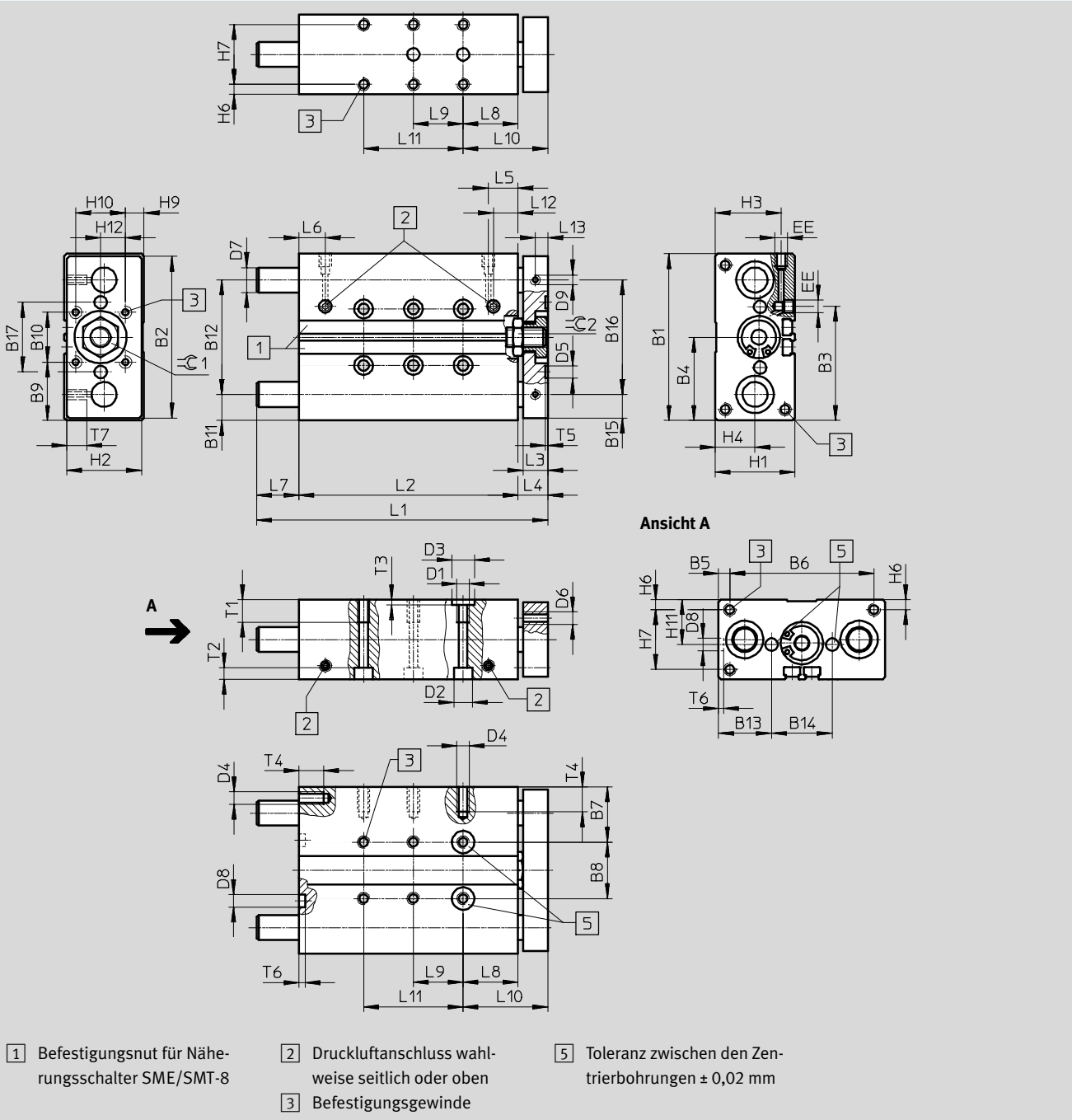

- - Hinweis

Wenn die Führungsstangen in der hinteren Endlage aus der Kontur des Gehäuses herausragen (→ Maß L7), muss die Montagefläche bei stirnseitiger

Montage entsprechend ausgespart werden, damit die Führungsstangen frei beweglich sind.

Führungszylinder DFM

Datenblatt



∅ [mm]	B1	B2	B3	B4	B5	B6	B7	B8	B9	B10	B11	B12	B13	B14	B15	B16	B17	D1	D2 ∅	D3 ∅ H7
12	60	58	42,4	30	4,5	51	20,5	19	20	20	9,5	41	19,5	21	8,5	41	25	M5	8	9
16	67	65	45,9	33,5	4,5	58	22	23	23,5	20	10,5	46	21,3	24,4	-	-	28	M5	7,5	9

∅ [mm]	D4	D5 ∅ H7	D6	D7 ∅		D8 ∅ H7	D9	EE	H1	H2	H3	H4	H6	H7	H9	H10	H11	H12
				GF	KF													
12	M4	5	M4	10 _{h8}	8 _{h6}	5	M4	M5	28	26	24	14	4	20	4	20	14	10
16	M5	5	M5	12 _{h8}	10 _{h6}	5	-	M5	32	30	26,5	16	4	24	7,4	20	16	10

∅ [mm]	Hub [mm]	L1	L2	L3	L4	L5	L6	L7	L8	L9	L10 ±0,1	L11
12	10	59	46	10	13	11,4	9,5	-	21	-	34	-
	20	69	56					-		-		
	25	74	61					-		20		-
	30	79	66					-		20		-
	40	95	76					6		20		-
	50	105	86					6		40		-
	80	135	116					6		40		-
	100	155	136					6		40		80
16	10	60	48	10	12	11,9	10,6	-	22	-	34	-
	20	70	58					-		-		
	25	75	63					-		20		-
	30	80	68					-		20		-
	40	107	78					17		20		-
	50	117	88					17		40		-
	80	147	118					17		40		-
	100	167	138					17		40		80

∅ [mm]	Hub [mm]	L12	L13	T1	T2	T3	T4	T5	T6	T7	⊖C1	⊖C2
12	10	11,4	5	9	9,4	2,1	8	1,2	1	8	10	10
	20											
	25											
	30											
	40											
	50											
	80											
100												
16	10	11,9	-	9	4,6	2,1	10	1,2	1	-	14	14
	20											
	25											
	30											
	40											
	50											
	80											
100												

Führungszylinder DFM

Datenblatt

FESTO

Abmessungen

Ø 20 ... 25 mm

Download CAD-Daten → www.festo.com

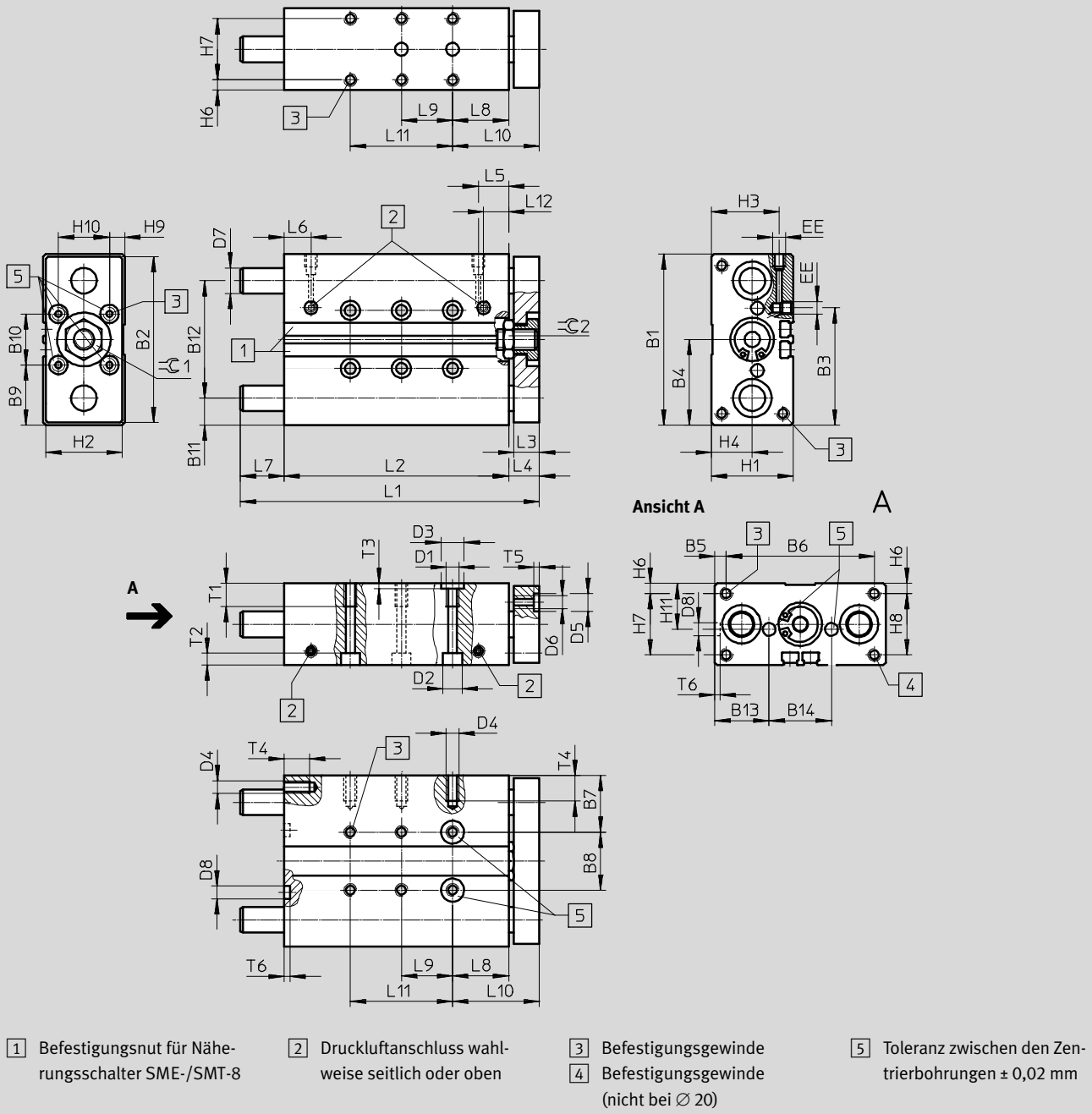

- - Hinweis

Wenn die Führungsstangen in der hinteren Endlage aus der Kontur des Gehäuses herausragen (→ Maß L7), muss die Montagefläche bei stirnseitiger

Montage entsprechend ausgespart werden, damit die Führungsstangen frei beweglich sind.

Führungszylinder DFM

Datenblatt

FESTO

∅ [mm]	B1	B2	B3	B4	B5	B6	B7	B8	B9	B10	B11	B12	B13	B14	D1	D2 ∅	D3 ∅ H7	D4
20	83	81	53,6	41,5	6,5	70	26,5	30	26,5	30	12,5	58	26	31	M6	9	9	M5
25	95	93	70	47,5	15,5	64	30	35	27,5	40	13,5	68	29	37	M6	9	9	M6

∅ [mm]	D5 ∅ H7	D6	D7 ∅		D8 ∅ H7	EE	H1	H2	H3	H4	H6	H7	H8	H9	H10	H11
			GF	KF												
20	9	M5	14 _{h8}	12 _{h6}	7	M5	36	34	29,5	17	4,5	27	-	7	20	18
25	9	M6	16 _{h8}	14 _{h6}	7	G1/8	44	42	34,8	19	4,5	35	35	12	20	22

∅ [mm]	Hub [mm]	L1	L2	L3	L4	L5	L6	L7	L8	L9	L10 ±0,1
	20	20	75	61	12	14	14	10,5	-	26	-
25		80	66	20							
30		85	71	20							
40		121	81	26					20		
50		131	91	26					40		
80		161	121	26					40		
100		181	141	26					40		
25	20	93	65,6	12	14	17,5	9,5	13,4	26	-	40
	25	98	70,6					13,4		20	
	30	103	75,6					13,4		20	
	40	123	85,6					23,4		20	
	50	133	95,6					23,4		40	
	80	163	125,6					23,4		40	
	100	183	145,6					23,4		40	

∅ [mm]	Hub [mm]	L11	L12	T1	T2	T3	T4	T5	T6	≈C1	≈C2
	20	20	-	14	12	5,7	2,1	10	2,1	1,6	17
25		-									
30		-									
40		-									
50		-									
80		-									
100		80									
25	20	-	15	14	5,7	2,1	12	2,1	1,6	17	17
	25	-									
	30	-									
	40	-									
	50	-									
	80	-									
	100	80									

· | Hinweis: Dieses Produkt entspricht ISO 1179-1 und ISO 228-1.

Führungszylinder DFM

Datenblatt

FESTO

Abmessungen

Ø 32 ... 63 mm

Download CAD-Daten → www.festo.com

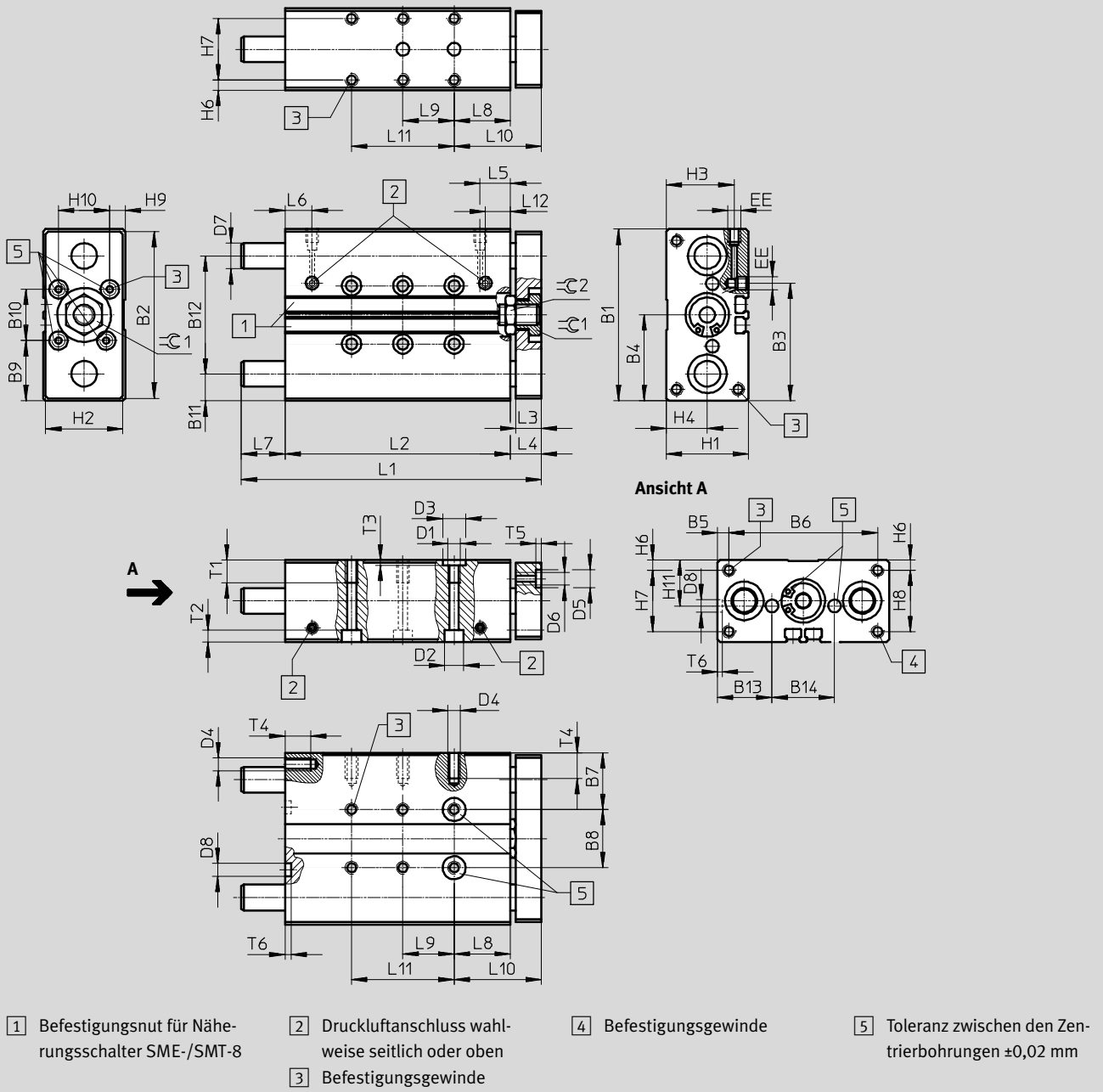

-  - Hinweis

Da die Führungsstangen in der hinteren Endlage aus der Kontur des Gehäuses herausragen (→ Maß L7), muss die Montagefläche bei stirnseitiger Montage entsprechend ausgespart werden, damit die Führungsstangen frei beweglich sind.

Führungszylinder DFM

Datenblatt

∅ [mm]	B1	B2	B3	B4	B5	B6	B7	B8	B9	B10	B11	B12	B13	B14	D1	D2 ∅	D3 ∅ H7	D4
32	110	108	81	55	20	70	33,5	43	35	40	16	78	32,5	45	M8	11	12	M6
40	120	118	94	60	15	90	34,5	51	35	50	16	88	32,5	55	M8	11	12	M8
50	148	146	116,5	74	19	110	42	64	44	60	19	110	40	68	M8	11	12	M8
63	162	160	139	81	9	144	41	80	41	80	18,4	125	39,5	83	M10	15	12	M10

∅ [mm]	D5 ∅ H7	D6	D7 ∅		D8 ∅ H7	EE	H1	H2	H3	H4	H6	H7	H8	H9	H10	H11
			GF	KF												
32	9	M6	20 _{h8}	16 _{h6}	9	G $\frac{1}{8}$	49	47	38,5	22	6	37	37	8,5	30	24,5
40	9	M6	20 _{h8}	16 _{h6}	9	G $\frac{1}{8}$	54	52	40,5	24	6	42	42	10	30	27
50	12	M8	25 _{h8}	20 _{h6}	12	G $\frac{1}{4}$	64	62	50,5	29,5	7	50	50	12	40	32
63	12	M8	25 _{h8}	20 _{h6}	12	G $\frac{1}{4}$	78	76	55	32	9	60	60	19	40	39

∅ [mm]	Hub [mm]	L1	L2	L3	L4	L5	L6	L7	L8	L9	L10 ±0,1	L11	L12	T1	T2	T3	T4	T5	T6	=C1	=C2
	25	106	73	17	20	-															
	30	111	78	17	20	-															
	40	121	88	17	20	-															
	50	131	98	17	40	-															
	80	179	128	35	40	-															
	100	199	148	35	40	80															
	125	244	173	55	40	80															
	160	279	208	55	40	120															
	200	319	248	55	40	160															
40	25	106	76	14	16	17,8	13,1	14	29	20	45	-	17,8	15	6,8	2,6	16	2,1	2,1	17	22
	50	131	101					14		40		-									
	80	179	131					32		40		-									
	100	199	151					32		40		80									
	125	244	176					52		40		80									
	160	279	211					52		40		120									
	200	319	251					52		40		160									
50	25	118	77	16	18	17,8	14,2	23	32	20	50	-	17,8	15	6,8	2,6	16	2,6	2,6	19	24
	50	143	102					23		40		-									
	80	194	132					44		40		-									
	100	214	152					44		40		80									
	125	259	177					64		40		80									
	160	294	212					64		40		120									
	200	334	252					64		40		160									
63	25	118	83	16	18	18,5	14,8	17	32	20	50	-	18,5	20	9	2,6	20	2,6	2,6	19	24
	50	143	108					17		40		-									
	80	194	138					38		40		80									
	100	214	158					38		40		80									
	125	259	183					58		40		120									
	160	294	218					58		40		160									
	200	334	258					58		40		200									

· † · Hinweis: Dieses Produkt entspricht ISO 1179-1 und ISO 228-1.

Führungszylinder DFM

Datenblatt

FESTO

Abmessungen

∅ 80 ... 100 mm

Download CAD-Daten → www.festo.com

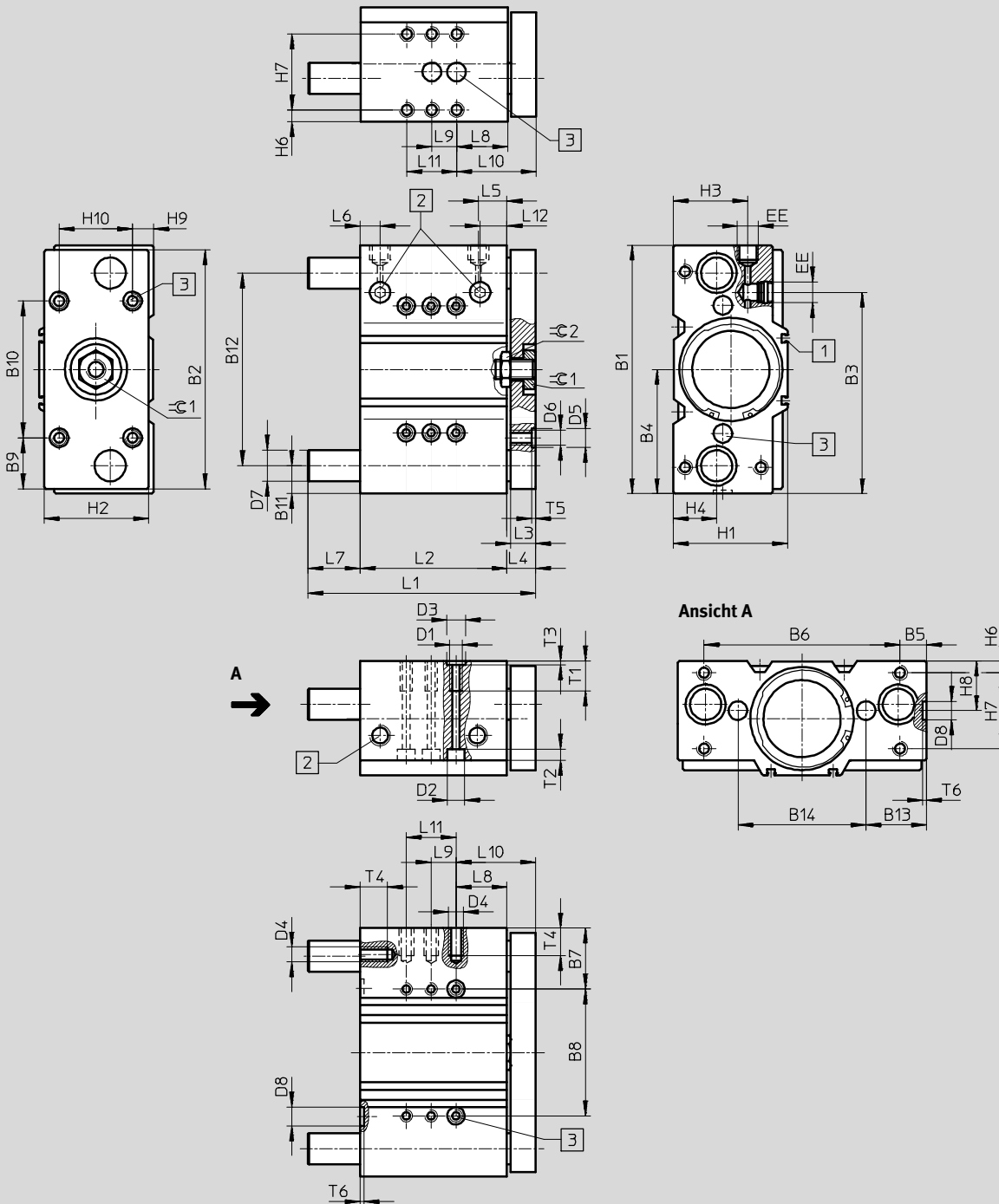

1 Befestigungsnut für Nähe-
rungsschalter SME-/SMT-8

2 Druckluftanschluss wahl-
weise seitlich oder oben

3 Toleranz zwischen den Zen-
trierbohrungen $\pm 0,02$ mm

- Hinweis

Da die Führungsstangen in der hinteren Endlage aus der Kontur des Gehäuses herausragen (→ Maß L7), muss die Montage-

fläche bei stirnseitiger Montage entsprechend ausgespart werden, damit die Führungsstangen frei beweglich sind.

Führungszylinder DFM

Datenblatt

FESTO

∅	B1	B2	B3	B4	B5	B6	B7	B8	B9	B10	B11	B12	B13	B14	D1	D2	D3
[mm]																∅	∅
80	200	192	162,5	100	21,5	157	48,5	103	41	110	22,5	155	48,5	103	M10	15	12
100	240	232	201	120	21	198	54	132	56	120	26	188	57	126	M12	18	15

∅	D4	D5	D6	D7		D8	EE	H1	H2	H3	H4	H6	H7	H8	H9	H10
				∅	∅											
[mm]		∅		GF	KF	H7										
80	M10	12	M10	30h8	25h6	12	G $\frac{3}{8}$	92	84	61	35	9	62	40	16	60
100	M12	15	M12	35h8	30h6	15	G $\frac{3}{8}$	112	104	66	39,5	10	68	44	16	80

∅	Hub	L1	L2	L3	L4	L5	L6	L7	L8	L9	L10	L11	L12	T1	T2	T3	T4	T5	T6	≈C1	≈C2
80	25	137	93	20	23	23	16	21	41	20	64	-	23	20	9	2,6	20	2,6	2,6	27	30
	50	183	118					42		40		-									
	80	243	148					72		40		-									
	100	263	168					72		40		80									
	125	288	193					72		40		80									
	160	323	228					72		40		120									
	200	363	268					72		40		160									
100	25	150	109	20	23	29	20	18	13	40	36	-	29	25	11	3,1	24	3,1	3,1	32	30
	50	197	134					40		40		80									
	80	257	164					70		40		80									
	100	277	184					70		40		120									
	125	302	209					70		40		160									
	160	337	244					70		40		160									
	200	377	284					70		40		200									

· || · Hinweis: Dieses Produkt entspricht ISO 1179-1 und ISO 228-1.

Führungszylinder DFM

Datenblatt

FESTO

Bestellangaben – Gleitführung GF											
Teile-Nr.		Typ		Teile-Nr.		Typ		Teile-Nr.		Typ	
Hub [mm]		Ø 12 mm		Ø 16 mm		Ø 20 mm					
10	170824	DFM-12-10-P-A-GF		170832	DFM-16-10-P-A-GF			–	–		
20	170825	DFM-12-20-P-A-GF		170833	DFM-16-20-P-A-GF			170840	DFM-20-20-P-A-GF		
25	170826	DFM-12-25-P-A-GF		170834	DFM-16-25-P-A-GF			170841	DFM-20-25-P-A-GF		
30	170827	DFM-12-30-P-A-GF		170835	DFM-16-30-P-A-GF			170842	DFM-20-30-P-A-GF		
40	170828	DFM-12-40-P-A-GF		170836	DFM-16-40-P-A-GF			170843	DFM-20-40-P-A-GF		
50	170829	DFM-12-50-P-A-GF		170837	DFM-16-50-P-A-GF			170844	DFM-20-50-P-A-GF		
80	170830	DFM-12-80-P-A-GF		170838	DFM-16-80-P-A-GF			170845	DFM-20-80-P-A-GF		
100	170831	DFM-12-100-P-A-GF		170839	DFM-16-100-P-A-GF			170846	DFM-20-100-P-A-GF		
125	–	–		–	–			–	–		
160	–	–		–	–			–	–		
200	–	–		–	–			–	–		
Hub [mm]		Ø 25 mm		Ø 32 mm		Ø 40 mm					
10	–	–		–	–			–	–		
20	170847	DFM-25-20-P-A-GF		170854	DFM-32-20-P-A-GF			–	–		
25	170848	DFM-25-25-P-A-GF		170855	DFM-32-25-P-A-GF			170864	DFM-40-25-P-A-GF		
30	170849	DFM-25-30-P-A-GF		170856	DFM-32-30-P-A-GF			–	–		
40	170850	DFM-25-40-P-A-GF		170857	DFM-32-40-P-A-GF			–	–		
50	170851	DFM-25-50-P-A-GF		170858	DFM-32-50-P-A-GF			170865	DFM-40-50-P-A-GF		
80	170852	DFM-25-80-P-A-GF		170859	DFM-32-80-P-A-GF			170866	DFM-40-80-P-A-GF		
100	170853	DFM-25-100-P-A-GF		170860	DFM-32-100-P-A-GF			170867	DFM-40-100-P-A-GF		
125	–	–		170861	DFM-32-125-P-A-GF			170868	DFM-40-125-P-A-GF		
160	–	–		170862	DFM-32-160-P-A-GF			170869	DFM-40-160-P-A-GF		
200	–	–		170863	DFM-32-200-P-A-GF			170870	DFM-40-200-P-A-GF		
Hub [mm]		Ø 50 mm		Ø 63 mm		Ø 80 mm					
10	–	–		–	–			–	–		
20	–	–		–	–			–	–		
25	170871	DFM-50-25-P-A-GF		170878	DFM-63-25-P-A-GF			170885	DFM-80-25-P-A-GF		
30	–	–		–	–			–	–		
40	–	–		–	–			–	–		
50	170872	DFM-50-50-P-A-GF		170879	DFM-63-50-P-A-GF			170886	DFM-80-50-P-A-GF		
80	170873	DFM-50-80-P-A-GF		170880	DFM-63-80-P-A-GF			170887	DFM-80-80-P-A-GF		
100	170874	DFM-50-100-P-A-GF		170881	DFM-63-100-P-A-GF			170888	DFM-80-100-P-A-GF		
125	170875	DFM-50-125-P-A-GF		170882	DFM-63-125-P-A-GF			170889	DFM-80-125-P-A-GF		
160	170876	DFM-50-160-P-A-GF		170883	DFM-63-160-P-A-GF			170890	DFM-80-160-P-A-GF		
200	170877	DFM-50-200-P-A-GF		170884	DFM-63-200-P-A-GF			170891	DFM-80-200-P-A-GF		
Hub [mm]		Ø 100 mm									
10	–	–									
20	–	–									
25	170892	DFM-100-25-P-A-GF									
30	–	–									
40	–	–									
50	170893	DFM-100-50-P-A-GF									
80	170894	DFM-100-80-P-A-GF									
100	170895	DFM-100-100-P-A-GF									
125	170896	DFM-100-125-P-A-GF									
160	170897	DFM-100-160-P-A-GF									
200	170898	DFM-100-200-P-A-GF									

Führungszylinder DFM

Datenblatt

FESTO

Bestellangaben – Kugelumlaufführung KF											
Teile-Nr. Typ			Teile-Nr. Typ			Teile-Nr. Typ					
Hub [mm]	Ø 12 mm		Ø 16 mm			Ø 20 mm					
10	170899	DFM-12-10-P-A-KF	170907	DFM-16-10-P-A-KF	–	–	–	–			
20	170900	DFM-12-20-P-A-KF	170908	DFM-16-20-P-A-KF	170915	DFM-20-20-P-A-KF	–	–			
25	170901	DFM-12-25-P-A-KF	170909	DFM-16-25-P-A-KF	170916	DFM-20-25-P-A-KF	–	–			
30	170902	DFM-12-30-P-A-KF	170910	DFM-16-30-P-A-KF	170917	DFM-20-30-P-A-KF	–	–			
40	170903	DFM-12-40-P-A-KF	170911	DFM-16-40-P-A-KF	170918	DFM-20-40-P-A-KF	–	–			
50	170904	DFM-12-50-P-A-KF	170912	DFM-16-50-P-A-KF	170919	DFM-20-50-P-A-KF	–	–			
80	170905	DFM-12-80-P-A-KF	170913	DFM-16-80-P-A-KF	170920	DFM-20-80-P-A-KF	–	–			
100	170906	DFM-12-100-P-A-KF	170914	DFM-16-100-P-A-KF	170921	DFM-20-100-P-A-KF	–	–			
125	–	–	–	–	–	–	–	–			
160	–	–	–	–	–	–	–	–			
200	–	–	–	–	–	–	–	–			
Hub [mm]	Ø 25 mm		Ø 32 mm			Ø 40 mm					
10	–	–	–	–	–	–	–	–			
20	170922	DFM-25-20-P-A-KF	170929	DFM-32-20-P-A-KF	–	–	–	–			
25	170923	DFM-25-25-P-A-KF	170930	DFM-32-25-P-A-KF	170939	DFM-40-25-P-A-KF	–	–			
30	170924	DFM-25-30-P-A-KF	170931	DFM-32-30-P-A-KF	–	–	–	–			
40	170925	DFM-25-40-P-A-KF	170932	DFM-32-40-P-A-KF	–	–	–	–			
50	170926	DFM-25-50-P-A-KF	170933	DFM-32-50-P-A-KF	170940	DFM-40-50-P-A-KF	–	–			
80	170927	DFM-25-80-P-A-KF	170934	DFM-32-80-P-A-KF	170941	DFM-40-80-P-A-KF	–	–			
100	170928	DFM-25-100-P-A-KF	170935	DFM-32-100-P-A-KF	170942	DFM-40-100-P-A-KF	–	–			
125	–	–	170936	DFM-32-125-P-A-KF	170943	DFM-40-125-P-A-KF	–	–			
160	–	–	170937	DFM-32-160-P-A-KF	170944	DFM-40-160-P-A-KF	–	–			
200	–	–	170938	DFM-32-200-P-A-KF	170945	DFM-40-200-P-A-KF	–	–			
Hub [mm]	Ø 50 mm		Ø 63 mm			Ø 80 mm					
10	–	–	–	–	–	–	–	–			
20	–	–	–	–	–	–	–	–			
25	170946	DFM-50-25-P-A-KF	170953	DFM-63-25-P-A-KF	170960	DFM-80-25-P-A-KF	–	–			
30	–	–	–	–	–	–	–	–			
40	–	–	–	–	–	–	–	–			
50	170947	DFM-50-50-P-A-KF	170954	DFM-63-50-P-A-KF	170961	DFM-80-50-P-A-KF	–	–			
80	170948	DFM-50-80-P-A-KF	170955	DFM-63-80-P-A-KF	170962	DFM-80-80-P-A-KF	–	–			
100	170949	DFM-50-100-P-A-KF	170956	DFM-63-100-P-A-KF	170963	DFM-80-100-P-A-KF	–	–			
125	170950	DFM-50-125-P-A-KF	170957	DFM-63-125-P-A-KF	170964	DFM-80-125-P-A-KF	–	–			
160	170951	DFM-50-160-P-A-KF	170958	DFM-63-160-P-A-KF	170965	DFM-80-160-P-A-KF	–	–			
200	170952	DFM-50-200-P-A-KF	170959	DFM-63-200-P-A-KF	170966	DFM-80-200-P-A-KF	–	–			
Hub [mm]	Ø 100 mm										
10	–	–									
20	–	–									
25	170967	DFM-100-25-P-A-KF									
30	–	–									
40	–	–									
50	170968	DFM-100-50-P-A-KF									
80	170969	DFM-100-80-P-A-KF									
100	170970	DFM-100-100-P-A-KF									
125	170971	DFM-100-125-P-A-KF									
160	170972	DFM-100-160-P-A-KF									
200	170973	DFM-100-200-P-A-KF									

Führungszylinder DFM-B

Peripherieübersicht

FESTO

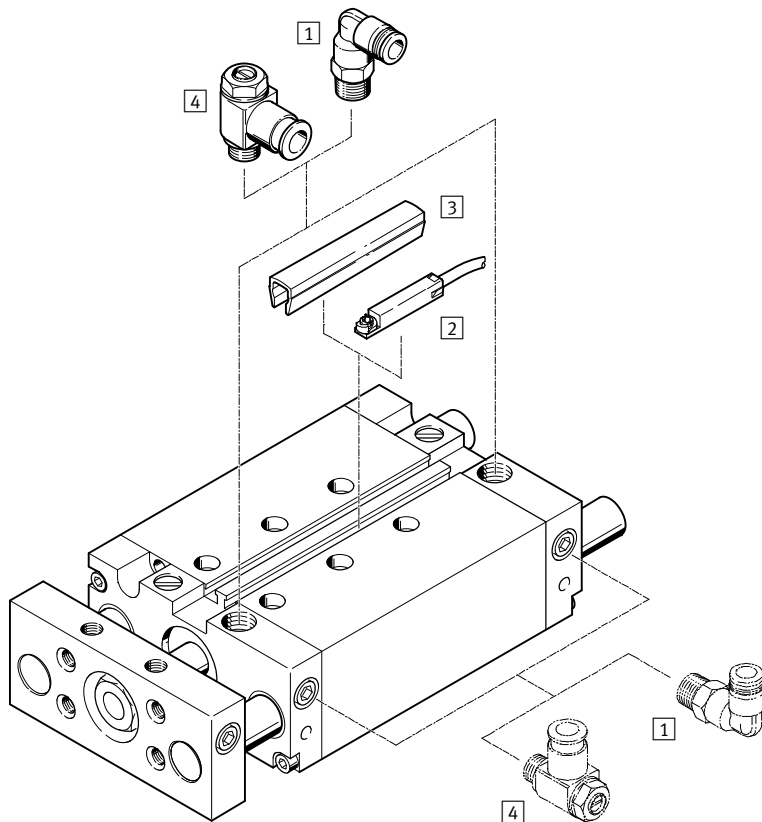

DFM-B-12-P

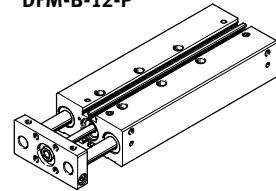

DFM-B-12-P-AJ

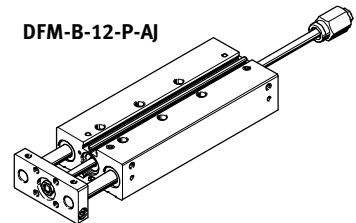

Varianten

AJ

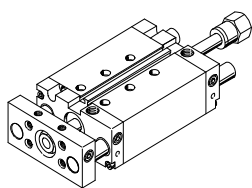

EJ

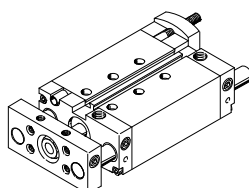

AJ + EJ

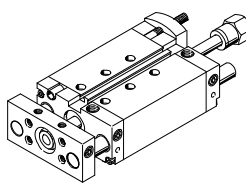

YSRW

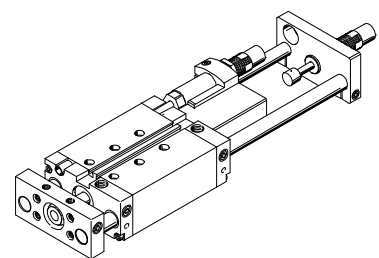

Zubehör

	Kurzbeschreibung	→ Seite/Internet
1 Steckverschraubung QS	zum Anschluss von außentolerierten Druckluftschläuchen	quick star
2 Näherungsschalter SME-/SMT-8/10	integrierbar im Profilrohr	61
3 Nutabdeckung ABP-5-S	zum Schutz der Sensorkabel und der Sensornuten vor Verschmutzung	62
4 Drossel-Rückschlagventil GRLA	zur Geschwindigkeitsregulierung	62
- Zentrierhülsen ZBH	4 bzw. 6 Stück im Lieferumfang enthalten	60

-  Hinweis

Näherungsschalter SM...O-8E können beim DFM-B nicht verwendet werden.

Führungszylinder DFM-B

Typenschlüssel

DFM – 50 – 80 – B – P – A – GF – S6 – AJ – ZUB – 10S – G

Typ

DFM	Führungszylinder
-----	------------------

Kolben-Ø [mm]

Hub [mm]

Generation

B	Reihe
---	-------

Dämpfung

P	elastische Dämpfungs- ringe/-platten beidseitig
PPV	pneumatische Dämpfung beidseitig einstellbar
YSRW	beidseitig selbsteinstellend

Positionserkennung

A	für Näherungsschalter
---	-----------------------

Führung

GF	Gleitführung
KF	Kugelumlauführung

Variante

S6	Warmfeste Dichtungen bis maximal 120 °C
----	--

Feinjustage

AJ	ausgefahrene Endlage
EJ	eingefahrene Endlage

Zubehör

ZUB	lose beigelegt
-----	----------------

Nutabdeckung

...S	Sensornut
------	-----------

Näherungsschalter

...G	mit Kabel 2,5 m
...I	kontaktlos mit Kabel 2,5 m

Führungszylinder DFM-B



Datenblatt

FESTO

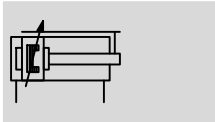
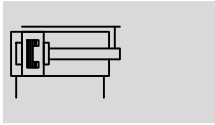
Funktion



-  - www.festo.com
-  - Reparaturservice
Kolben-Ø 20 ... 40 mm

-  - Durchmesser
12 ... 63 mm
-  - Hublänge
10 ... 400 mm

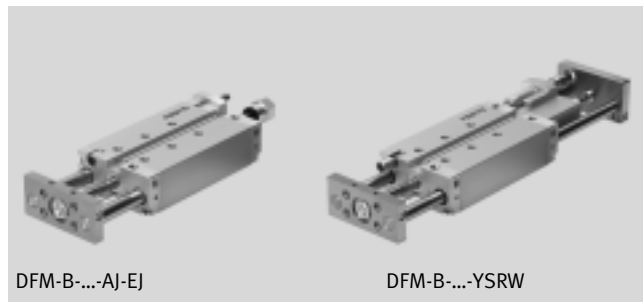
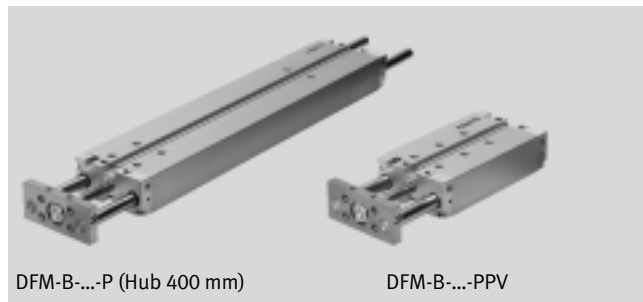

Allgemeine Technische Daten									
Kolben-Ø	12	16	20	25	32	40	50	63	
Pneumatischer Anschluss	M5	M5	M5	G $\frac{1}{8}$	G $\frac{1}{8}$	G $\frac{1}{8}$	G $\frac{1}{4}$	G $\frac{1}{4}$	
Betriebsmedium	Druckluft nach ISO 8573-1:2010 [7:4:4]								
Hinweis zum Betriebs-/Steuermedium	geölter Betrieb möglich (im weiteren Betrieb erforderlich)								
Betriebsdruck [bar]	2 ... 10	2 ... 10	2 ... 10	1,5 ... 10	1,5 ... 10	1,5 ... 10	1 ... 10	1 ... 10	
Konstruktiver Aufbau	Kolben								
	Kolbenstange								
	Führungstangen mit Joch								
Dämpfung	elastische Dämpfungsringe/-platten beidseitig								
	-	pneumatische Dämpfung beidseitig einstellbar							
	-	beidseitig selbsteinstellend							
Dämpfungslänge (PPV) [mm]	-	12	15	15	16	17	19	19	
Positionserkennung	für Näherungsschalter								
Befestigungsart	mit Durchgangsbohrung								
	mit Innengewinde								
Einbaulage	beliebig								
Verdrehsicherung/Führung	Führungstange mit Joch/gleit- oder kugelumlaufgeführt								
Variante AJ, EJ und YSRW									
Einstellbereich [mm]	0 ... 10								
Variante YSRW mit Stoßdämpfer									
Wiederholgenauigkeit [mm]	-	-	max. 0,05						

- Hinweis: Dieses Produkt entspricht ISO 1179-1 und ISO 228-1.

Umweltbedingungen				
	Gleitführung GF	Kugelumlaufführung KF	YSRW mit Stoßdämpfer	S6
Umgebungstemperatur ¹⁾ [°C]	-20 ... +80	-5 ... +60	0 ... +60	0 ... +120
Korrosionsbeständigkeit KBK ²⁾	2	-	-	2
ATEX	ausgewählte Typen → www.festo.com			

1) Einsatzbereich der Näherungsschalter beachten

2) Korrosionsbeständigkeitsklasse KBK 2 nach Festo Norm FN 940070

Mäßige Korrosionsbeanspruchung. Innenraumanwendung bei der Kondensation auftreten darf. Außenliegende sichtbare Teile mit vorrangig dekorativer Anforderung an die Oberfläche, die in direktem Kontakt zur umgebenden industriellen Atmosphäre stehen.

Führungszylinder DFM-B

Datenblatt



Geschwindigkeiten [m/s]								
Kolben-Ø	12	16	20	25	32	40	50	63
Dämpfung P, Hub-Feineinstellung AJ und EJ								
Maximalgeschwindigkeit ausfahrend, einfahrend	0,8	0,8	0,8	0,8	0,8	0,8	0,6	0,6
Dämpfung P, Gleitführung GF in Verbindung mit S6								
Maximalgeschwindigkeit ausfahrend, einfahrend	0,5	0,5	0,5	0,5	0,5	0,5	0,4	0,4
Dämpfung PPV, YSRW, PPV S6								
Maximalgeschwindigkeit ausfahrend, einfahrend	–	1,5	1,5	1,5	1,5	1,5	1	1

Kräfte [N]								
Kolben-Ø	12	16	20	25	32	40	50	63
Dämpfung P, PPV, YSRW, Hub-Feineinstellung EJ								
Theoretische Kraft bei 6 bar, Vorlauf	68	121	188	295	482	754	1178	1870
Theoretische Kraft bei 6 bar, Rücklauf	51	90	141	247	415	686	1057	1750
Hub-Feineinstellung AJ und AJ+EJ								
Theoretische Kraft bei 6 bar, Vorlauf	51	90	141	247	415	686	1057	1750
Theoretische Kraft bei 6 bar, Rücklauf	51	90	141	247	415	686	1057	1750

Führungszylinder DFM-B

Datenblatt

FESTO

Aufprallenergien [J]								
Kolben-Ø	12	16	20	25	32	40	50	63
Dämpfung P								
Max. Aufprallenergie in den Endlagen	0,09	0,15	0,2	0,35	0,40	0,7	1,0	1,3
Max. Aufprallenergie in den Endlagen S6	0,035	0,075	0,1	0,15	0,2	0,35	0,5	0,65
Dämpfung YSRW								
Max. Energieaufnahme pro Hub	–	–	4	8	12	35	35	70
Max. Energieaufnahme pro Stunde	–	–	21000	30000	41000	68000	68000	100000

Zulässige Aufprallgeschwindigkeit:
$$v_{zul.} = \sqrt{\frac{2 \times E_{zul.}}{m_{Eigen} + m_{Last}}}$$

Maximal zulässige Masse:
$$m_{Last} = \frac{2 \times E_{zul.}}{v^2} - m_{Eigen}$$

$v_{zul.}$ zul. Aufprallgeschwindigkeit

$E_{zul.}$ max. Aufprallenergie

m_{Eigen} bewegte Masse (Antrieb)

m_{Last} bewegte Nutzlast

 Hinweis
Diese Angaben stellen die erreichbaren Maximalwerte dar. Dabei ist die maximal zulässige Aufprallenergie zu beachten.

DFM-B mit Gleitführung GF, Dämpfung P, PPV								
Hub [mm]	Kolben-Ø [mm]							
	12	16	20	25	32	40	50	63
Produktgewicht [g]								
10	385	621	–	–	–	–	–	–
20	432	680	1026	1474	2163	–	–	–
25	452	706	1068	1530	2238	2606	4290	5568
30	476	736	1109	1586	2337	–	–	–
40	523	795	1215	1726	2489	–	–	–
50	570	854	1298	1838	2640	3047	5019	6457
80	712	1033	1572	2218	3210	3663	5909	7503
100	803	1148	1733	2435	3502	3981	6376	8116
125	962	1352	2000	2800	4018	4534	7151	9050
160	1128	1560	2293	3193	4549	5118	8017	10137
200	1318	1797	2628	3642	5158	5786	9007	11379
250	–	–	3237	4430	6259	6962	10813	13509
320	–	–	3823	5215	7322	8129	12545	15682
400	–	–	4493	6113	8537	9462	14525	18165
Bewegte Masse [g]								
10	201	283	–	–	–	–	–	–
20	216	302	506	715	1147	–	–	–
25	223	312	520	734	1176	1305	2217	2640
30	230	322	534	753	1230	–	–	–
40	245	342	586	823	1289	–	–	–
50	260	362	615	861	1347	1476	2567	2990
80	304	423	724	1022	1644	1776	3002	3426
100	333	463	781	1098	1764	1893	3189	3613
125	420	579	917	1289	2059	2188	3586	4009
160	472	649	1016	1422	2264	2393	3913	4336
200	530	730	1129	1573	2499	2627	4286	4710
250	–	–	1489	2017	3164	3293	5351	5774
320	–	–	1688	2283	3574	3703	6005	6428
400	–	–	1914	2587	4042	4171	6752	7176

Führungszylinder DFM-B

Datenblatt

FESTO

DFM-B mit Gleitführung GF, Dämpfung P, PPV, Variante S6								
Hub [mm]	Kolben-Ø [mm]							
	12	16	20	25	32	40	50	63
Produktgewicht [g]								
0	283	488	745	1080	1594	1847	3124	3992
10	328	548	–	–	–	–	–	–
20	376	607	907	1298	1889	–	–	–
25	395	633	949	1354	1964	2257	3735	4762
30	419	663	990	1410	2063	–	–	–
40	466	722	1096	1550	2215	–	–	–
50	514	781	1179	1662	2366	2698	4464	5651
80	656	959	1452	2042	2936	3314	5354	6696
100	747	1074	1614	2259	3228	3632	5821	7310
125	905	1279	1880	2624	3745	4186	6596	8244
160	1072	1486	2173	3017	4276	4770	7462	9331
200	1261	1724	2508	3466	4884	5437	8452	10573
250	–	–	3118	4254	5985	6613	10258	12703
320	–	–	3704	5039	7048	7780	11990	14876
400	–	–	4374	5937	8264	9114	19970	17359
Bewegte Masse [g]								
0	130	188	329	463	755	810	1428	1601
10	145	208	–	–	–	–	–	–
20	159	229	386	539	873	–	–	–
25	167	239	400	558	902	956	1662	1834
30	174	249	414	577	956	–	–	–
40	188	269	467	647	1015	–	–	–
50	203	289	495	685	1073	1127	2012	2184
80	247	349	604	847	1373	1427	2447	2620
100	276	389	661	922	1490	1544	2634	2806
125	364	506	797	1113	1785	1840	3031	3203
160	415	576	896	1246	1990	2045	3358	3530
200	474	657	1010	1397	2225	2279	3731	3904
250	–	–	1370	1842	2890	2944	4796	4968
320	–	–	1568	2107	3300	3354	5450	5622
400	–	–	1794	2411	3768	3823	6197	6370

Führungszylinder DFM-B

Datenblatt

FESTO

DFM-B mit Kugelumlauführung KF, Dämpfung P, PPV								
Hub [mm]	Kolben-Ø [mm]							
	12	16	20	25	32	40	50	63
Produktgewicht [g]								
10	345	543	–	–	–	–	–	–
20	388	596	935	1395	1932	–	–	–
25	405	619	974	1447	1998	2366	3907	5185
30	427	647	1012	1499	2079	–	–	–
40	470	700	1105	1624	2213	–	–	–
50	513	754	1181	1729	2346	2753	4523	5961
80	641	916	1428	2074	2817	3270	5272	6865
100	723	1020	1577	2276	3073	3552	5682	7423
125	852	1190	1809	2599	3490	4006	6327	8226
160	1002	1378	2079	2966	3958	4526	7094	9214
200	1174	1593	2388	3384	4494	5121	7971	10343
250	–	–	2905	4073	5369	6072	9419	12115
320	–	–	3445	4805	6305	7112	10953	14091
400	–	–	4063	5642	7376	8301	12707	16347
Bewegte Masse [g]								
10	168	239	–	–	–	–	–	–
20	178	254	437	631	933	–	–	–
25	183	261	447	646	954	1082	1830	2254
30	188	268	458	661	990	–	–	–
40	198	283	498	716	1030	–	–	–
50	208	297	520	746	1071	1199	2067	2491
80	238	341	602	873	1271	1400	2361	2785
100	259	370	646	934	1352	1481	2492	2915
125	316	452	748	1083	1548	1677	2758	3182
160	352	503	824	1189	1690	1819	2986	3410
200	392	561	911	1310	1852	1981	3247	3671
250	–	–	1180	1656	2291	2420	3953	4377
320	–	–	1332	1868	2575	2703	4410	4833
400	–	–	1505	2111	2899	3027	4931	5355

Führungszylinder DFM-B

Datenblatt

FESTO

Zusätzliche Gewichte bei Hub-Feineinstellung AJ – GF, KF

Bei Verwendung der Hubfeineinstellung AJ ist zusätzlich zu der genannten Masse ab Seite 32 folgendes Gewicht zu berücksichtigen.

Produktgewicht [g] Hub-Feineinstellung AJ (Kolbenstange + Anschlag)								
Hub [mm]	Kolben-Ø [mm]							
	12	16	20	25	32	40	50	63
10	55,4	58,8	–	–	–	–	–	–
20	57,6	61	75,6	115,4	185,7	–	–	–
25	58,7	62,1	77,6	118,5	190,2	188,7	350,7	350,5
30	59,9	63,3	79,6	121,6	194,7	–	–	–
40	62,1	65,5	83,6	127,8	203,6	–	–	–
50	64,3	67,7	87,5	134	212,5	211	390,4	390,2
80	71	74,4	99,5	152,6	239,3	237,8	438	437,8
100	75,5	78,9	107,5	165	257,2	255,7	469,8	469,6
125	81,1	84,5	117,3	180,5	279,5	278	509,5	509,3
160	88,9	92,3	131,2	202,5	310,8	309,3	565,1	564,9
200	97,8	101,2	147,1	227	346,5	345	628,6	628,4
250	–	–	167	258,1	391,2	389,7	708,1	707,9
320	–	–	194,8	301,5	453,8	452,3	819,2	819
400	–	–	226,5	351,1	525,2	523,7	946,3	946,1

Bewegte Masse [g] Hub-Feineinstellung AJ (Kolbenstange + Anschlag)								
Hub [mm]	Kolben-Ø [mm]							
	12	16	20	25	32	40	50	63
10	51,5	52,3	–	–	–	–	–	–
20	53,7	54,5	76	116,6	185,9	–	–	–
25	54,8	55,6	78	119,7	190,4	190	351,7	351,7
30	56	56,8	80	122,8	194,9	–	–	–
40	58,2	59	84	129	203,8	–	–	–
50	60,4	61,2	87,9	135,2	212,7	212,7	391,4	391,4
80	67,1	67,9	99,9	153,8	239,5	239,5	439	439
100	71,6	72,4	107,8	166,2	257,4	257,4	470,8	470,8
125	77,2	78	117,7	181,7	279,7	279,7	510,5	510,5
160	85	85,8	131,6	203,4	311	311	566,1	566,1
200	93,9	94,7	147,5	228,2	346,7	346,7	629,6	629,6
250	–	–	167,4	259,3	391,4	391,4	709,1	709,1
320	–	–	195,2	302,7	454	454	820,2	820,2
400	–	–	226,9	352,3	525,4	525,4	947,3	947,3

Führungszyylinder DFM-B

Datenblatt

FESTO

Zusätzliche Gewichte bei Hub-Feineinstellung EJ – GF, KF

Bei Verwendung der Hubfeineinstellung EJ ist zusätzlich zu der genannten Masse ab Seite 32 folgendes Gewicht zu berücksichtigen.

Produktgewicht [g] Hub-Feineinstellung E] (Kolbenstange + Anschlag)						
Hub [mm]	Kolben-Ø [mm]					
	20	25	32	40	50	63
20	55,7	117,1	134,1	–	–	–
25	56,4	119,1	136,1	153,9	302,8	354
30	57,2	121	138	–	–	–
40	58,8	125	142	–	–	–
50	60,3	129	146	163,8	318,3	369,5
80	65	140,9	157,9	175,7	336,9	388,1
100	68,1	148,8	165,8	183,6	349,4	400,6
125	71,9	158,8	175,8	193,6	364,9	416,1
160	77,4	172,7	189,7	207,5	386,6	437,8
200	83,6	188,5	205,5	223,3	411,4	462,6
250	91,3	208,4	225,4	243,2	442,4	493,6
320	102,2	236,2	253,2	271	485,9	537,1
400	114,6	268	285	302,8	535,5	586,7

DFM-B mit Kugelumlauführung KF, Dämpfung YSRW						
Hub [mm]	Kolben-Ø [mm]					
	20	25	32	40	50	63
Produktgewicht [g]						
20	1684	2641	3717	–	–	–
25	1733	2707	3801	4995	7594	10816
30	1780	2773	3884	–	–	–
40	1874	2903	4053	–	–	–
50	1970	3035	4222	5455	8275	11657
80	2257	3429	4720	5999	9092	12629
100	2444	3687	5047	6352	9614	13298
125	2677	4008	5458	6801	10294	14137
160	3015	4473	6050	7446	11255	15319
200	3401	5004	6728	8183	12354	16670
250	3855	5641	7545	9074	13700	18340
320	4530	6569	8730	10363	15623	20704
400	5302	7631	10085	11837	17821	23405
Bewegte Masse [g]						
20	874	1323	1933	–	–	–
25	894	1350	1969	2386	3735	4996
30	914	1378	2005	–	–	–
40	953	1432	2077	–	–	–
50	993	1487	2149	2566	4021	5282
80	1111	1650	2365	2782	4365	5625
100	1190	1759	2509	2926	4594	5855
125	1289	1896	2690	3106	4880	6141
160	1427	2087	2942	3359	5281	6542
200	1585	2305	3230	3647	5739	7000
250	1782	2578	3590	4007	6312	7572
320	2059	2959	4095	4512	7114	8374
400	2375	3396	4671	5088	8030	9290

Führungszylinder DFM-B

Datenblatt

FESTO

Werkstoffe

Funktionsschnitt

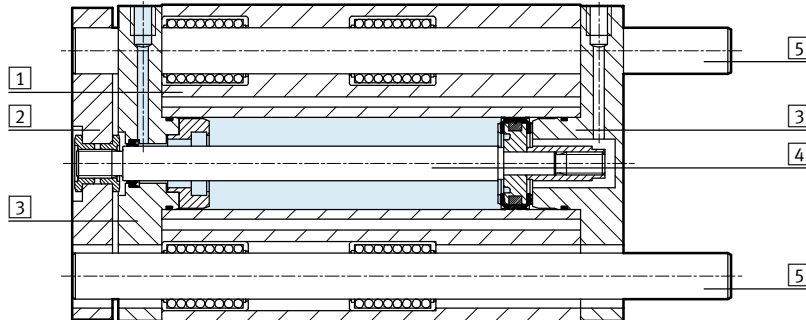

Führungszylinder	Gleitführung GF	Kugelumlauführung KF	S6
1 Gehäuse	Alu-Knetlegierung, eloxiert	Alu-Knetlegierung, eloxiert	Alu-Knetlegierung, eloxiert
2 Jochplatte	Vergütungsstahl	Vergütungsstahl	Alu-Knetlegierung
3 Lager- und Abschlussdeckel	Alu-Knetlegierung, eloxiert	Alu-Knetlegierung, eloxiert	Alu-Knetlegierung, eloxiert
4 Kolbenstange	Stahl, hochlegiert, rostfrei	Stahl, hochlegiert, rostfrei	Stahl, hochlegiert, rostfrei
5 Führungsstangen	Stahl, hochlegiert	Vergütungsstahl	Stahl, hochlegiert
- Statische Dichtungen	Nitrilkautschuk	Nitrilkautschuk	Fluorkautschuk
- Dynamische Dichtungen	Polyurethan	Polyurethan	Fluorkautschuk
Werkstoff-Hinweis	RoHS konform		

Maximale Nutzlast F [N]

Gleitführung GF und Kugelumlauführung KF

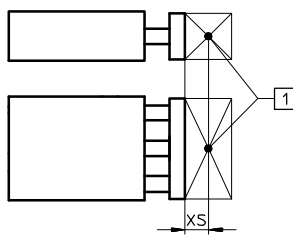

1 Nutzlastschwerpunkt

Kolben-Ø [mm]	XS [mm]	Hub [mm]	Hub [mm]															
			10	20	25	30	40	50	80	100	125	160	200	250	320	400		
12	GF	25	53	47	45	43	39	36	28	25	23	20	15	-	-	-		
	KF		47	42	40	38	35	32	26	23	20	16	13	-	-	-		
16	GF	50	95	86	83	79	73	67	55	49	37	30	25	-	-	-		
	KF		75	69	66	64	58	56	51	48	30	21	17	-	-	-		
20	GF	50	-	99	96	92	110	103	86	77	71	63	55	47	41	35		
	KF		-	80	77	75	91	88	80	75	65	56	47	40	34	29		
25	GF	50	-	121	116	112	123	115	96	86	86	76	67	53	45	39		
	KF		-	88	86	84	100	97	89	85	80	66	56	46	38	32		
32	GF	50	-	188	180	173	161	150	166	150	168	146	127	106	91	78		
	KF		-	120	118	116	112	109	134	128	144	135	126	135	125	100		
40	GF	50	-	-	180	-	-	150	166	150	168	146	127	106	91	78		
	KF		-	-	118	-	-	109	134	128	144	135	126	135	125	100		
50	GF	50	-	-	257	-	-	216	234	212	229	200	174	145	124	105		
	KF		-	-	182	-	-	168	201	193	211	199	188	179	158	130		
63	GF	50	-	-	257	-	-	216	234	212	229	200	174	145	124	105		
	KF		-	-	182	-	-	168	201	193	211	199	188	179	158	130		

- Hinweis

Auslegungssoftware GSED

→ www.festo.com

Führungszylinder DFM-B

Datenblatt

FESTO

Zulässige Momentenbelastung M [Nm]

Gleitführung GF und Kugelumlauführung KF

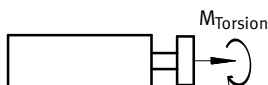

Kolben-Ø [mm]		Hub [mm]													
		10	20	25	30	40	50	80	100	125	160	200	250	320	400
12	GF	1,10	0,95	0,90	0,85	0,80	0,75	0,60	0,50	0,45	0,40	0,30	-	-	-
	KF	0,95	0,85	0,80	0,75	0,70	0,65	0,50	0,45	0,40	0,30	0,25	-	-	-
16	GF	2,20	2,00	1,90	1,80	1,70	1,50	1,30	1,10	0,85	0,70	0,60	-	-	-
	KF	1,70	1,60	1,50	1,45	1,35	1,30	1,20	1,10	0,70	0,50	0,40	-	-	-
20	GF	-	2,90	2,80	2,70	3,20	3,00	2,50	2,20	2,10	1,80	1,60	1,40	1,20	1,00
	KF	-	2,30	2,20	2,15	2,60	2,55	2,30	2,20	1,90	1,60	1,40	1,20	1,00	0,85
25	GF	-	4,15	3,95	3,80	4,20	3,90	3,25	2,90	2,90	2,60	2,30	1,80	1,50	1,30
	KF	-	3,00	2,92	2,85	3,40	3,30	3,02	2,89	2,70	2,20	1,90	1,50	1,30	1,10
32	GF	-	7,30	7,00	6,70	6,20	5,80	6,40	5,80	6,50	5,70	5,00	4,10	3,50	3,00
	KF	-	4,70	4,60	4,55	4,40	4,25	5,25	5,00	5,60	5,25	4,90	5,20	4,80	3,90
40	GF	-	-	7,90	-	-	6,55	7,25	6,55	7,35	6,40	5,55	4,60	4,0	3,40
	KF	-	-	5,20	-	-	4,80	5,90	5,65	6,35	5,95	5,55	5,95	5,50	4,40
50	GF	-	-	14,15	-	-	11,85	12,85	11,65	12,55	11,00	9,60	7,98	6,82	5,78
	KF	-	-	10,00	-	-	9,30	11,00	10,6	11,60	11,00	10,30	9,82	8,67	7,17
63	GF	-	-	15,90	-	-	13,30	14,45	13,10	14,10	12,30	10,70	9,06	7,75	6,56
	KF	-	-	11,30	-	-	10,50	12,50	12,00	13,20	12,40	11,70	11,16	9,85	8,15

Verdrehspiel ρ

Gleitführung GF und Kugelumlauführung KF in eingefahrenem Zustand, unbelastet

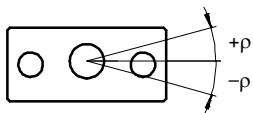

Kolben Ø		12	16	20	25	32	40	50	63
Verdrehspiel [°]	GF	0,09	0,09	0,07	0,07	0,06	0,06	0,05	0,05
	KF	0,08	0,08	0,07	0,07	0,05	0,05	0,05	0,05

Führungszylinder DFM-B

Datenblatt



Auslenkung der Kolbenstange

Mittlere Auslenkung f_1 durch Lagerspiel in Abhängigkeit vom Hub l

DFM-GF mit 2 Lager pro Führungsstange

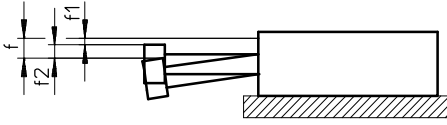

$$f = f_1 + f_2$$

f = gesamte Auslenkung der Kolbenstange

f_1 = Auslenkung durch Lagerspiel

f_2 = Auslenkung durch Querkraft

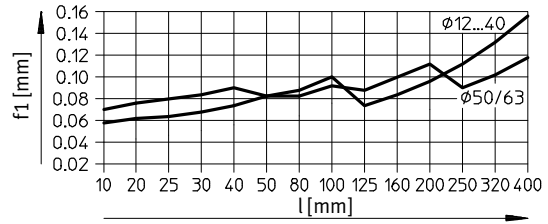

Auslenkung f_2 durch Querkraft F in Abhängigkeit vom Hub bei Gleitführung GF

Hub 50 mm

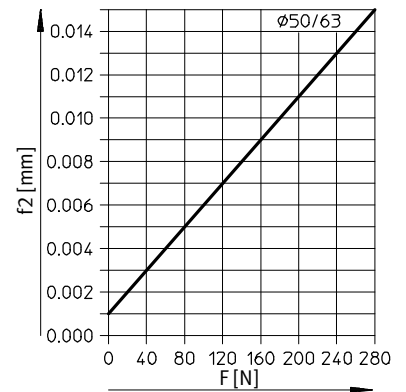
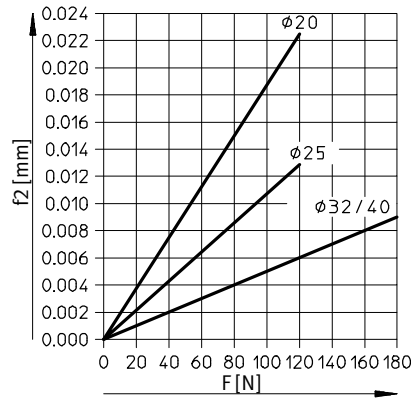
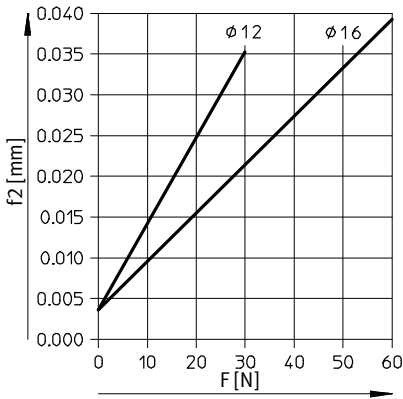

Hub 100 mm

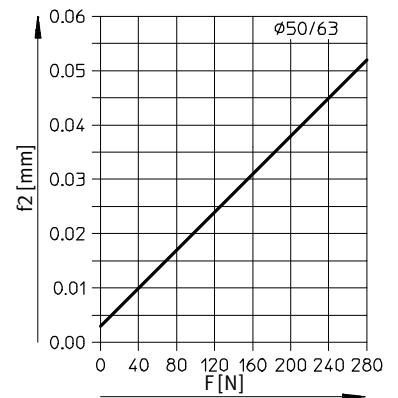
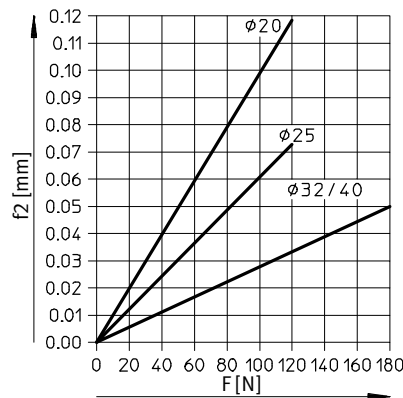
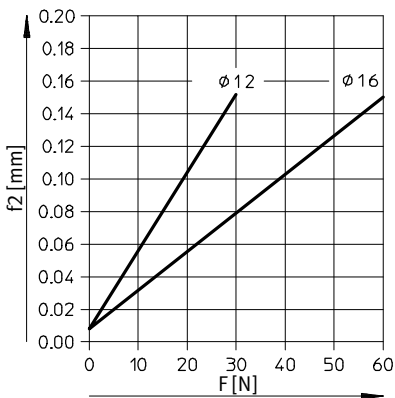

Führungszyylinder DFM-B

Datenblatt



Auslenkung der Kolbenstange

Mittlere Auslenkung f_1 durch Lagerspiel in Abhängigkeit vom Hub l

DFM-GF mit 2 Lager pro Führungsstange

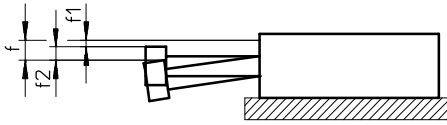

$$f = f_1 + f_2$$

f = gesamte Auslenkung der Kolbenstange

f_1 = Auslenkung durch Lagerspiel

f_2 = Auslenkung durch Querkraft

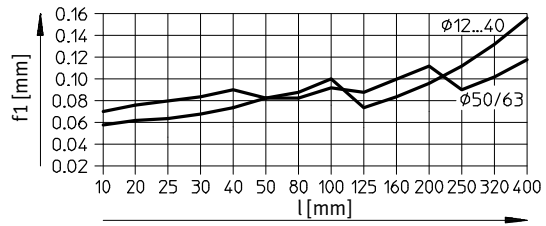

Auslenkung f_2 durch Querkraft F in Abhängigkeit vom Hub bei Gleitführung GF

Hub 200 mm

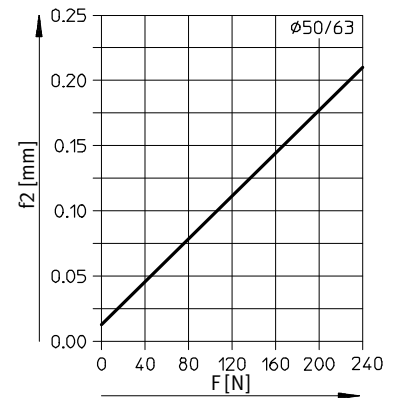
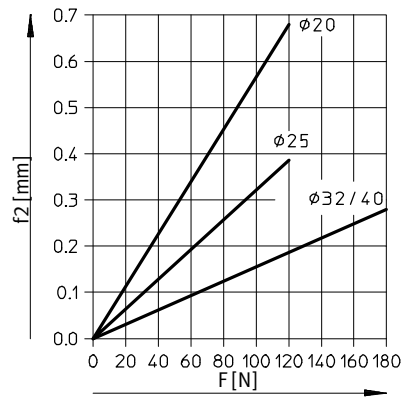
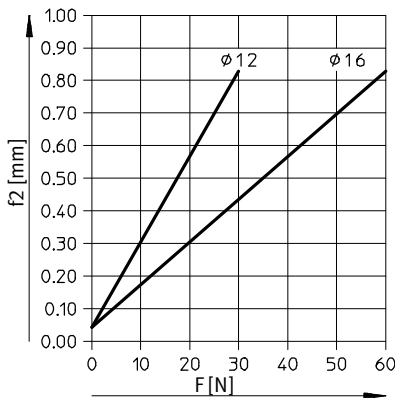

Hub 400 mm

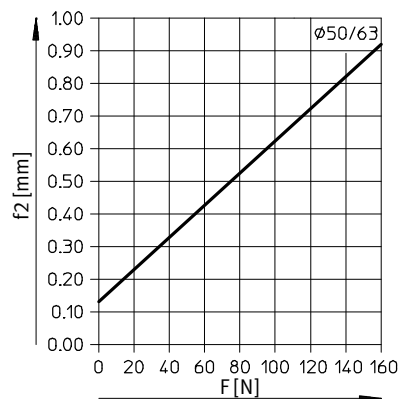
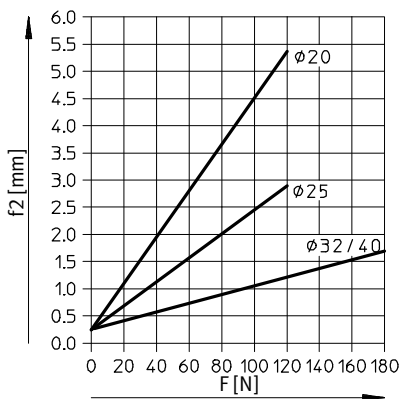

Führungszylinder DFM-B

Datenblatt

FESTO

Auslenkung der Kolbenstange

Mittlere Auslenkung f_1 durch Lagerspiel in Abhängigkeit vom Hub l

DFM-KF mit 2 Lager pro Führungsstange

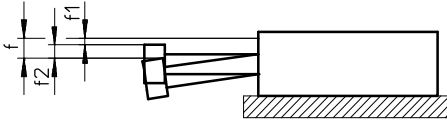

$$f = f_1 + f_2$$

f = gesamte Auslenkung der Kolbenstange

f_1 = Auslenkung durch Lagerspiel

f_2 = Auslenkung durch Querkraft

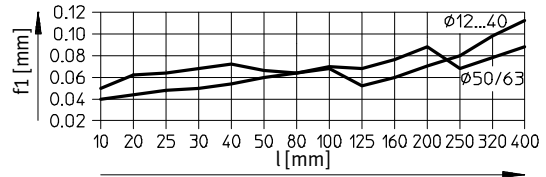

Auslenkung f_2 durch Querkraft F in Abhängigkeit vom Hub bei Kugelumlauführung KF

Hub 50 mm

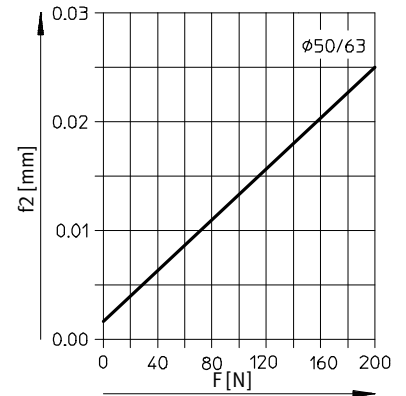
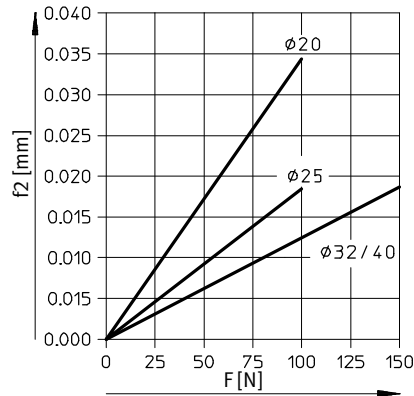
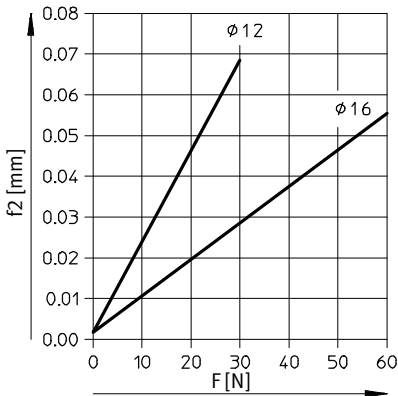

Hub 100 mm

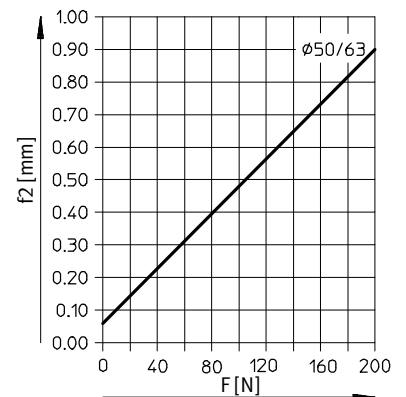
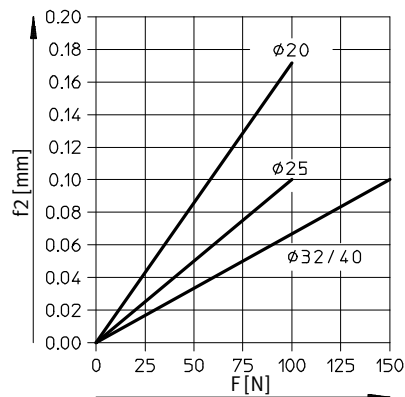
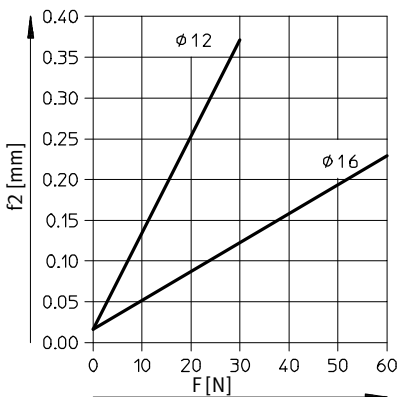

Führungszyylinder DFM-B

Datenblatt

Auslenkung der Kolbenstange

Mittlere Auslenkung f_1 durch Lagerspiel in Abhängigkeit vom Hub l

DFM-KF mit 2 Lager pro Führungsstange

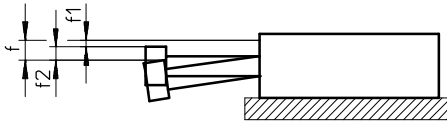

$$f = f_1 + f_2$$

f = gesamte Auslenkung der Kolbenstange

f_1 = Auslenkung durch Lagerspiel

f_2 = Auslenkung durch Querkraft

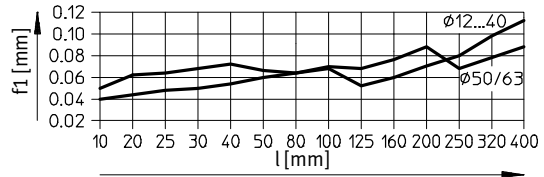

Auslenkung f_2 durch Querkraft F in Abhängigkeit vom Hub bei Kugelumlaufführung KF

Hub 200 mm

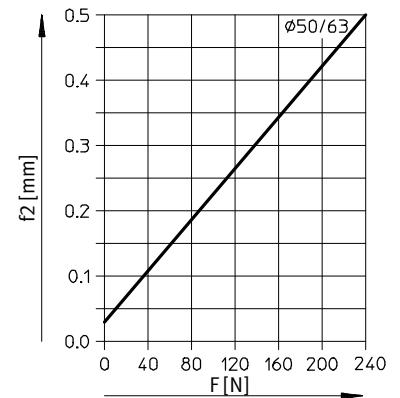
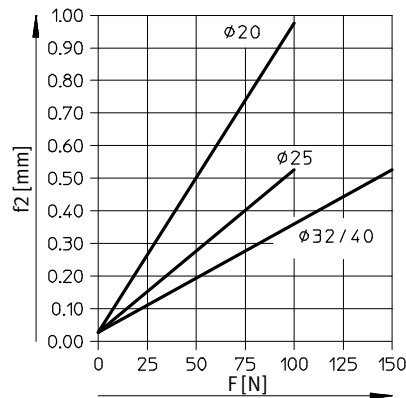
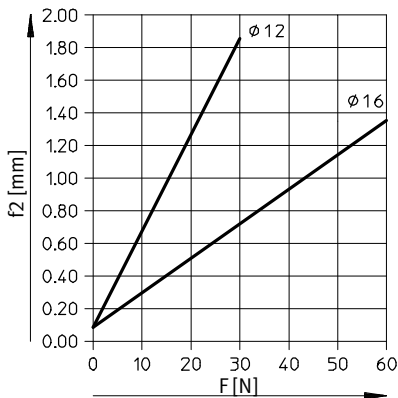

Hub 400 mm

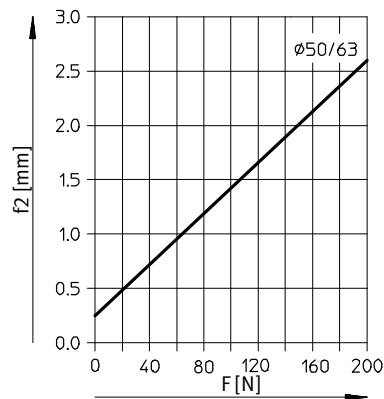
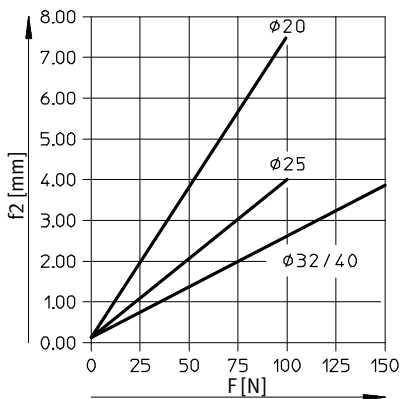

Führungszylinder DFM-B

Datenblatt

Einsatz als Hebezyylinder

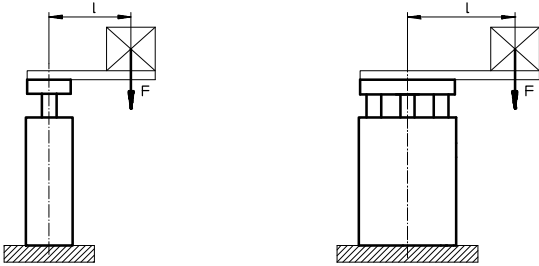

- Hinweis

Weitere Diagramme → ab Seite 14.

F = Längskraft [N]
l = Hebelarm [mm]

Zulässige Belastung mit Gleitführung GF

Hub 40 ... 400 mm

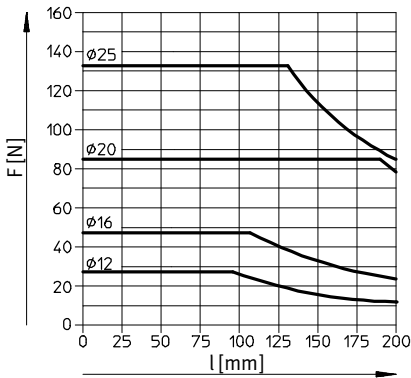

Hub 250 ... 400 mm

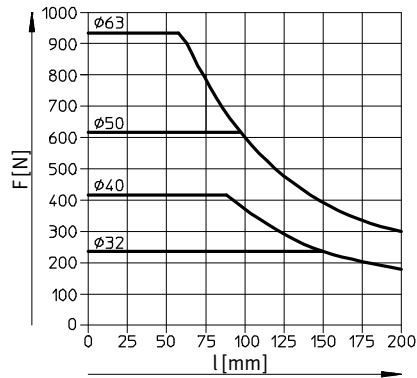

Zulässige Belastung mit Kugelumlauführung KF

Hub 40 ... 100 mm

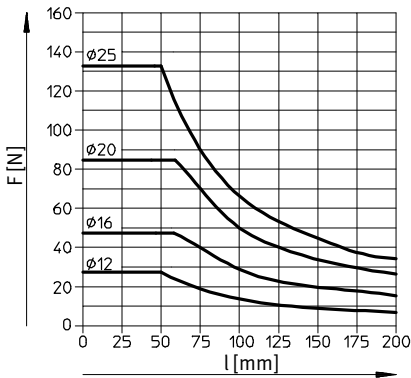

Hub 125 ... 200 mm

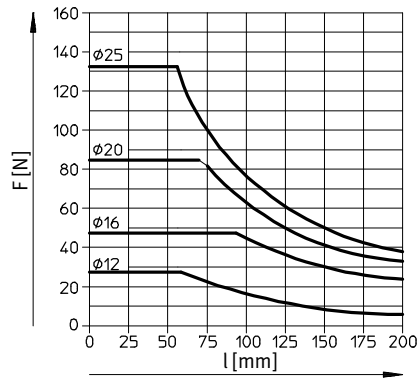

Hub 250 ... 400 mm

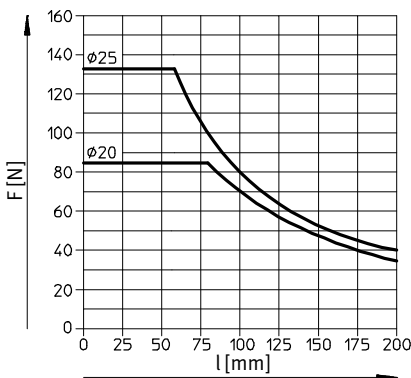

Hub 200 ... 400 mm

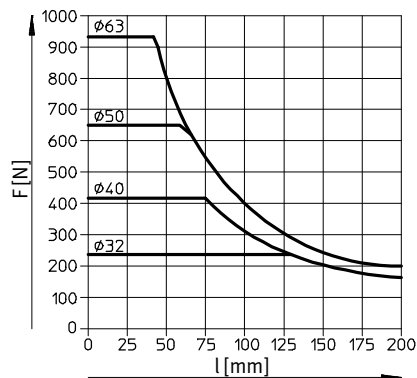

Führungszylinder DFM-B

Datenblatt



Zulässige Lastmasse m in Abhängigkeit der zulässigen Geschwindigkeit v

Horizontaler Betrieb, Dämpfung YSRW

DFM-20...-B-YSRW

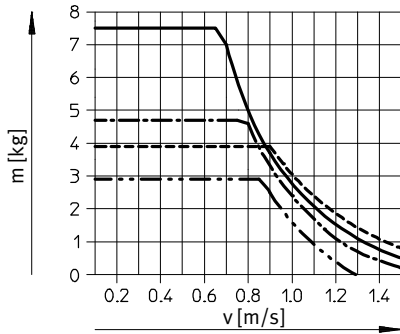

DFM-25...-B-YSRW

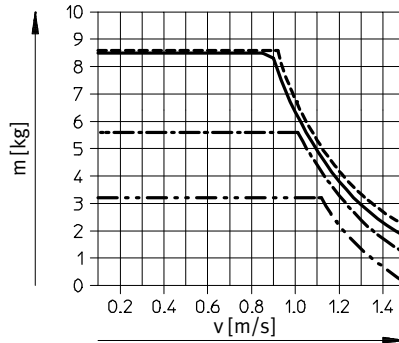

DFM-32...-B-YSRW

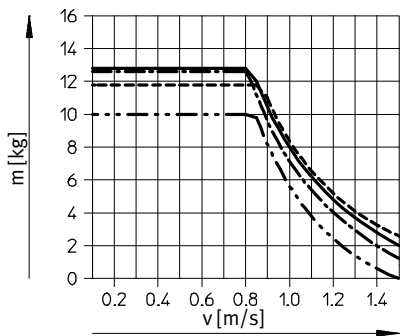

DFM-40...-B-YSRW

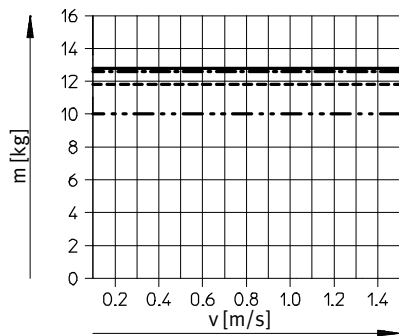

DFM-50...-B-YSRW

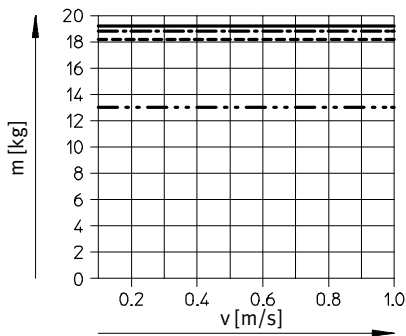

DFM-63...-B-YSRW

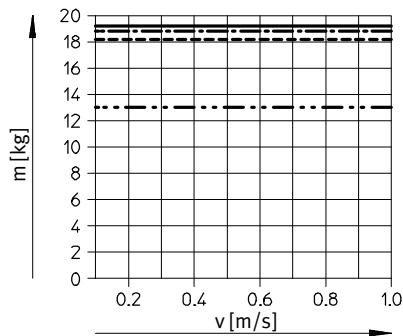

- Hub 25 mm
- Hub 100 mm
- · - · - Hub 200 mm
- Hub 400 mm

Führungszylinder DFM-B

Datenblatt

Zulässige Lastmasse m in Abhängigkeit der zulässigen Geschwindigkeit v

Vertikaler Betrieb, Dämpfung YSRW

DFM-20-...-B-YSRW

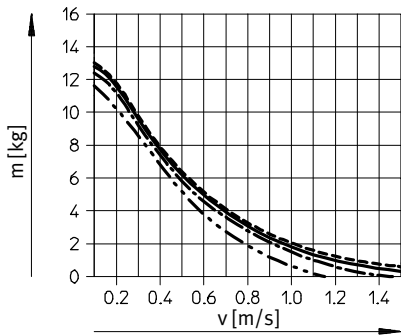

DFM-25-...-B-YSRW

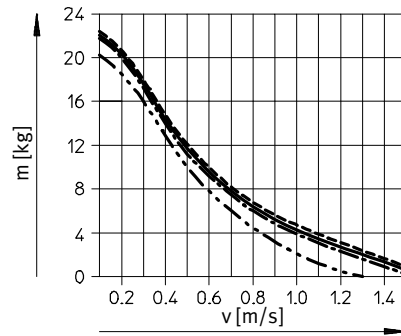

DFM-32-...-B-YSRW

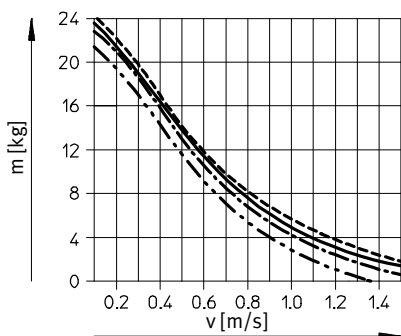

DFM-40-...-B-YSRW

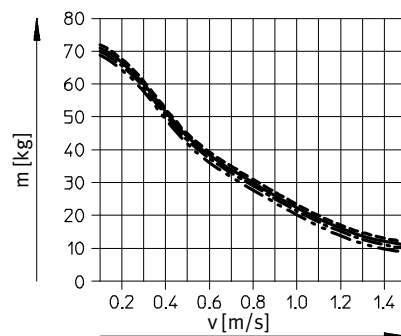

DFM-50-...-B-YSRW

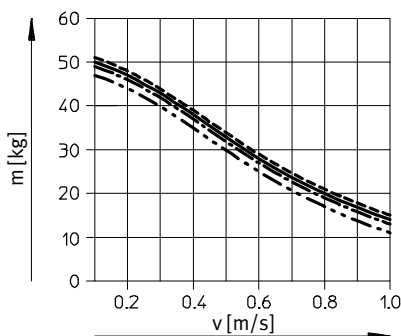

DFM-63-...-B-YSRW

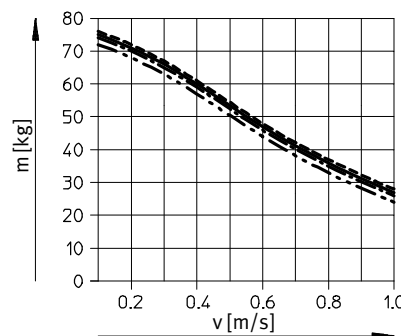

- Hub 25 mm
- Hub 100 mm
- · - · - Hub 200 mm
- Hub 400 mm

Führungszylinder DFM-B

Datenblatt

FESTO

Abmessungen

Ø 12, 16 mm

Download CAD-Daten → www.festo.com

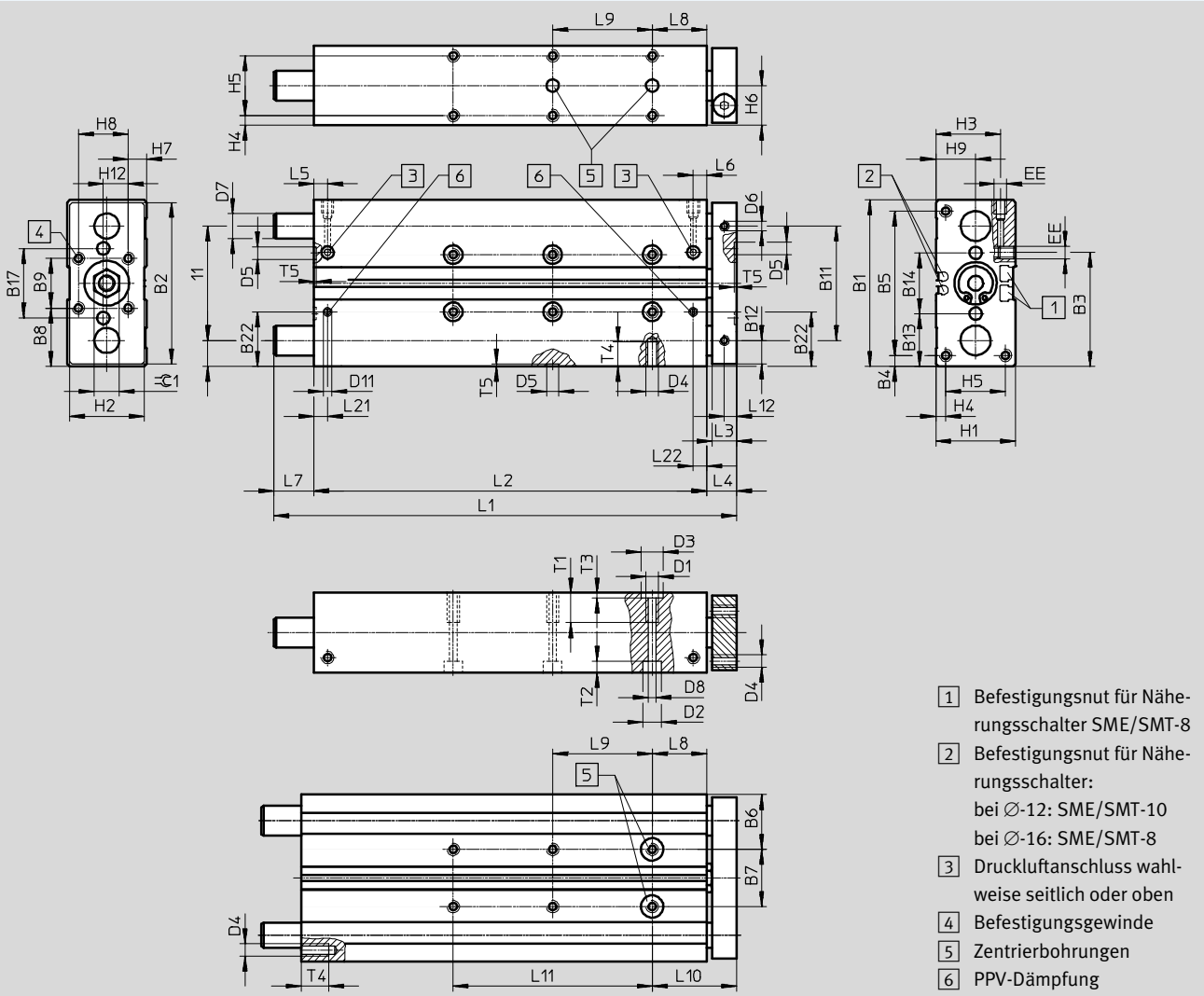

- 1 Befestigungsnut für Näherungsschalter SME/SMT-8
- 2 Befestigungsnut für Näherungsschalter:
bei Ø-12: SME/SMT-10
bei Ø-16: SME/SMT-8
- 3 Druckluftanschluss wahlweise seitlich oder oben
- 4 Befestigungsgewinde
- 5 Zentrierbohrungen
- 6 PPV-Dämpfung

Ø	B1	B2	B3	B4	B5	B6	B7	B8	B9	B10	B11	B12	B13	B14	B17	B22	D1
[mm]							±0,02 ¹⁾							±0,02 ¹⁾			
12	60	58	40,7	4,5	51	20,5	19	20	20	9,5	41	8,5	19,5	21	25	–	M5
16	67	65	45	4,5	58	22	23	23,5	20	10,5	46	9,5	21,3	24,4	28	22,5	M5

1) Toleranz zwischen den Zentrierbohrungen

Ø	D2	D3	D4	D5	D6	D7		D8	D11	EE	H1	H2	H3	H4	H5	H6	H7
	Ø	Ø		Ø	Ø	GF	KF	Ø	Ø								
[mm]			H7	H7				H7									
12	8	9	M4	5	M4	10 _{h8}	8 _{h6}	4,3	–	M5	28	26	24	4	20	14	4
16	7,5	9	M5	5	M4	12 _{h8}	10 _{h6}	4,3	3,3	M5	32	30	26,5	4	24	16	7,4

Ø	H8	H9	H12	L3	L4	L5	L6	L8	L10	L12	L21	L22	T1	T2	T3	T4	T5	≈±1
[mm]																		
12	20	14	10	10	13	14,8	11,2	21	34	5	–	–	10	9,4	2,1	8	1,2	10
16	20	16	10	10	12	9,8	9,3	22	34	5	9,8	9,3	12	4,6	2,1	10	1,2	10

Führungszylinder DFM-B

Datenblatt

FESTO

Hub [mm]	Kolben Ø [mm]									
	12					16				
	L1	L2	L7	L9 ±0,02 ¹⁾	L11	L1	L2	L7	L9 ±0,02 ¹⁾	L11
10	74	50	11	–	–	80	68	–	–	–
20	84	60	11	–	–	90	78	–	–	–
25	89	65	11	20	–	95	83	–	20	–
30	94	70	11	20	–	100	88	–	20	–
40	104	80	11	20	–	110	98	–	20	–
50	114	90	11	40	–	120	108	–	40	–
80	144	120	11	40	–	150	138	–	40	–
100	164	140	11	40	80	170	158	–	40	80
125	230	165	52	40	80	229	183	34	40	80
160	265	200	52	40	120	264	218	34	40	120
200	305	240	52	40	160	304	258	34	40	160

1) Toleranz zwischen den Zentrierbohrungen

 Hinweis

Wenn die Führungsstangen in der hinteren Endlage aus der Kontur des Gehäuses herausragen (→ Maß L7), muss die Montagefläche bei stirnseitiger

Montage entsprechend ausgespart werden, damit die Führungsstangen frei beweglich sind.

Bei variablem Hub entsprechen die Abmessungen L1, L2, L7, L9 und L11 dem nächst längeren Standardhub.

Abmessungen Download CAD-Daten → www.festo.com

AJ – Hub-Feineinstellung ausgefahrene Endlage
 Ø 12, 16 mm

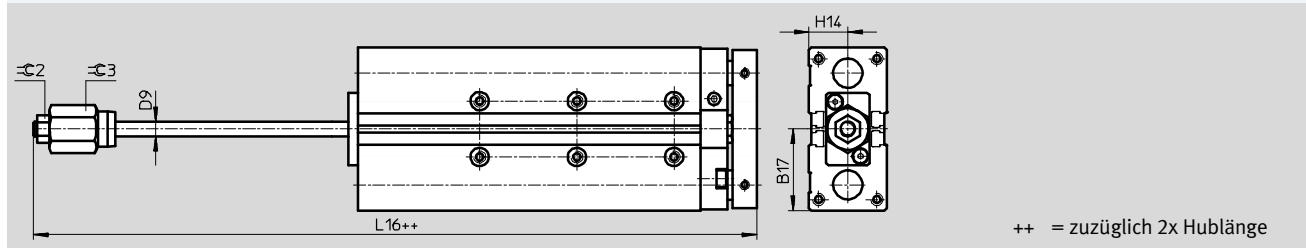

Ø	B17	D9 Ø	H14	L16	⊖C2	⊖C3
[mm]						
12	30,5	6	14	90,6	10	17
16	33,5	6	16	107,9	10	17

Führungszylinder DFM-B

Datenblatt

FESTO

Abmessungen

Ø 20 ... 40 mm

Download CAD-Daten → www.festo.com

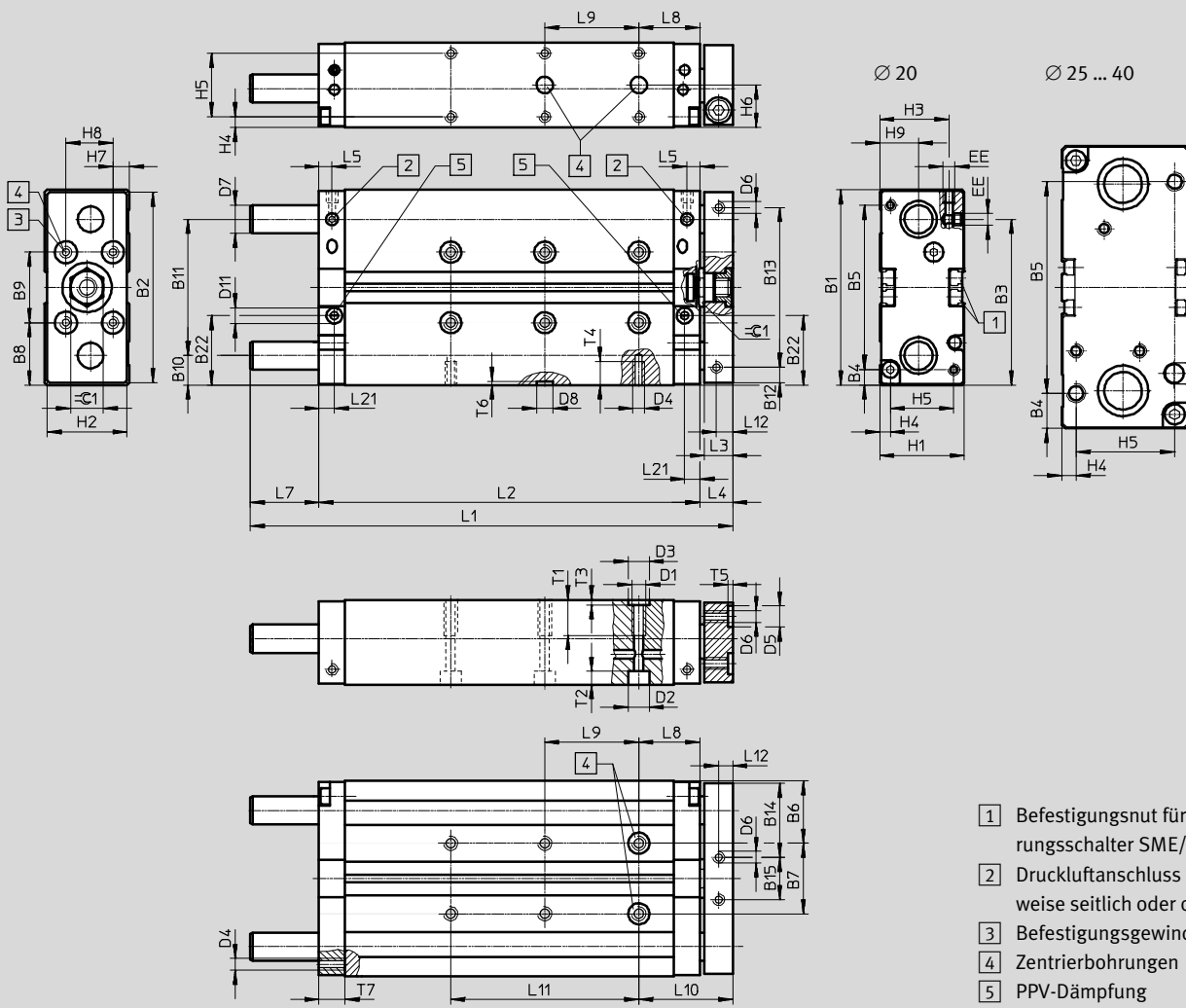

Führungszylinder DFM-B

Datenblatt

∅	B1	B2	B3	B4	B5	B6	B7	B8	B9	B10	B11	B12	B13	B14	B15	B22	D1
[mm]							±0,02 ¹⁾		±0,02 ¹⁾								
20	83	81	70,5	6,5	70	26,5	30	26,5	30	12,5	58	6,5	68	31,5	18	29,5	M6
25	95	93	67	15,5	64	30	35	27,5	40	13,5	68	12,5	68	32,5	28	33,5	M6
32	110	108	77	20	70	33,5	43	35	40	16	78	15	78	41	26	41	M8
40	120	118	86	15	90	34,5	51	35	50	16	88	15	88	41	36	41	M8

1) Toleranz zwischen den Zentrierbohrungen

∅	D2 ∅	D3 ∅ H7	D4	D5 ∅ H7	D6 ∅	D7 ∅		D8 ∅ H7	D11 ∅	EE	H1	H2	H3	H4	H5	H6	H7
						GF	KF										
20	9	9	M5	9	M5	14	12	7	6	M5	36	34	29,5	4,5	27	18	7
25	9	9	M6	9	M6	16	14	7	8	G ¹ / ₈	44	42	34,8	4,5	35	22	12
32	11	12	M6	9	M6	20	16	9	8	G ¹ / ₈	49	47	39	6	37	24,5	8,5
40	11	12	M8	9	M6	20	16	9	8	G ¹ / ₈	54	52	41,5	6	42	27	10

∅	H8	H9	L3	L4	L5	L8	L10	L12	L21	T1	T2	T3	T4	T5	T6	T7	≈1
[mm]																	
20	20	16,5	12	14	5,5	26	40	6	6,5	12	5,7	2,1	10	2,1	1,6	11	14
25	20	19	12	14	8,5	26	40	6	10	15	5,7	2,1	12	2,1	1,6	15	17
32	30	21	14	16	8,5	29	45	7	10	20	6,8	2,6	11	2,1	2,1	15	17
40	30	26	14	16	8,5	29	45	7	10	20	6,8	2,6	16	2,1	2,1	15	17

Hub [mm]	Kolben ∅ [mm]																			
	20					25					32					40				
	L1	L2	L7	L9 ±0,02 ¹⁾	L11	L1	L2	L7	L9 ±0,02 ¹⁾	L11	L1	L2	L7	L9 ±0,02 ¹⁾	L11	L1	L2	L7	L9 ±0,02 ¹⁾	L11
20	105	82	9	20	-	111	90	7	20	-	118	95	7	20	-	-	-	-	-	-
25	110	87				123	100				123	101				6	20			
30	115	92	19	-	-	121	100	17	-	-	133	105	12	-	-	-	-	-	-	-
40	135	102				141	110				143	115				153	125	153	126	11
50	145	112	29	-	-	196	150	32	-	-	208	155	37	-	-	208	156	36	-	-
80	185	142				216	170				228	175				228	176			
100	205	162	56	40	80	271	195	62	40	80	283	200	67	40	80	283	201	66	40	80
125	257	187				120	306				230	160				358	275			
160	292	222	146	-	-	200	476	320	142	-	200	483	325	142	-	200	483	326	141	200
200	332	262				240	546	390			240	553	395			240	553	396		
250	472	312	-	-	-	320	626	470	-	-	320	633	475	-	-	320	633	476	-	320
320	542	382				240	546	390			240	553	395			240	553	396		
400	622	462																		

1) Toleranz zwischen den Zentrierbohrungen

- | - Hinweis: Dieses Produkt entspricht ISO 1179-1 und ISO 228-1.

Hinweis

Wenn die Führungsstangen in der hinteren Endlage aus der Kontur des Gehäuses herausragen (→ Maß L7), muss die Montagefläche bei stirnseitiger

Montage entsprechend ausgespart werden, damit die Führungsstangen frei beweglich sind.

Bei variablem Hub entsprechen die Abmessungen L1, L2, L7, L9 und L11 dem nächst längeren Standardhub.

Führungszylinder DFM-B

Datenblatt

FESTO

Abmessungen

Download CAD-Daten → www.festo.com

YSRW – Dämpfung selbsteinstellend

Ø 20 ... 40 mm

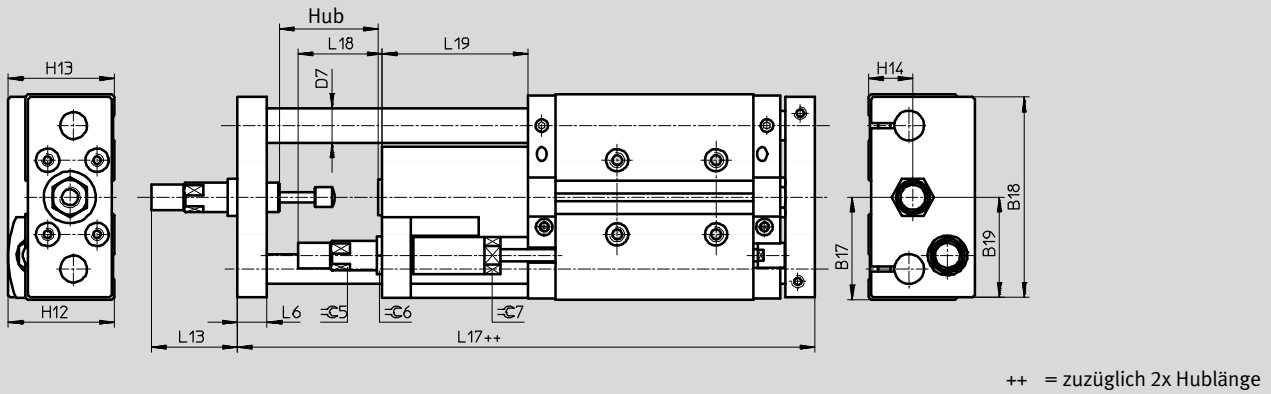

A)/EJ – Hub-Feineinstellung ausgefahrene Endlage und eingefahrene Endlage

Ø 20 ... 40 mm

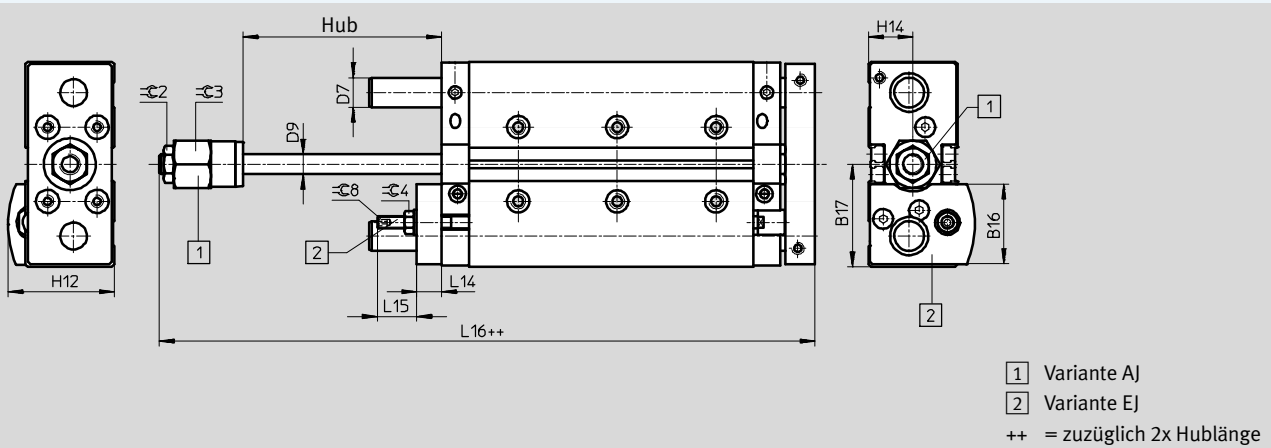

Führungszylinder DFM-B

Datenblatt

Ø [mm]	B16	B17	B18	B19	D7 Ø		D9 Ø	H12	H13	H14	L6	L13	L14
					GF	KF							
20	32,5	41,5	81	40,5	14	12	8	43	43	18	12	36,5	10
25	38,6	47,5	90	45	16	14	10	49,5	50,5	22	14	43	12
32	43,4	55	105	52,5	20	16	12	56,5	56	24,5	16	52	12
40	46,2	60	116	58	20	16	12	62,5	63,5	27	16	72	12

Ø [mm]	L15	L16	L17	L18	L19	≈C2	≈C3	≈C4	≈C5	≈C6	≈C7	≈C8
25	23,5	119,5	176,5	37,5	71	17	24	13	13	17	16	4
32	18,5	129,5	190,5	48,5	76	17	30	13	15	17	19	4
40	18,5	132	209,5	55,5	95	17	30	13	20	22	27	4

Führungszylinder DFM-B

Datenblatt

FESTO

Abmessungen

Ø 50 ... 63 mm

Download CAD-Daten → www.festo.com

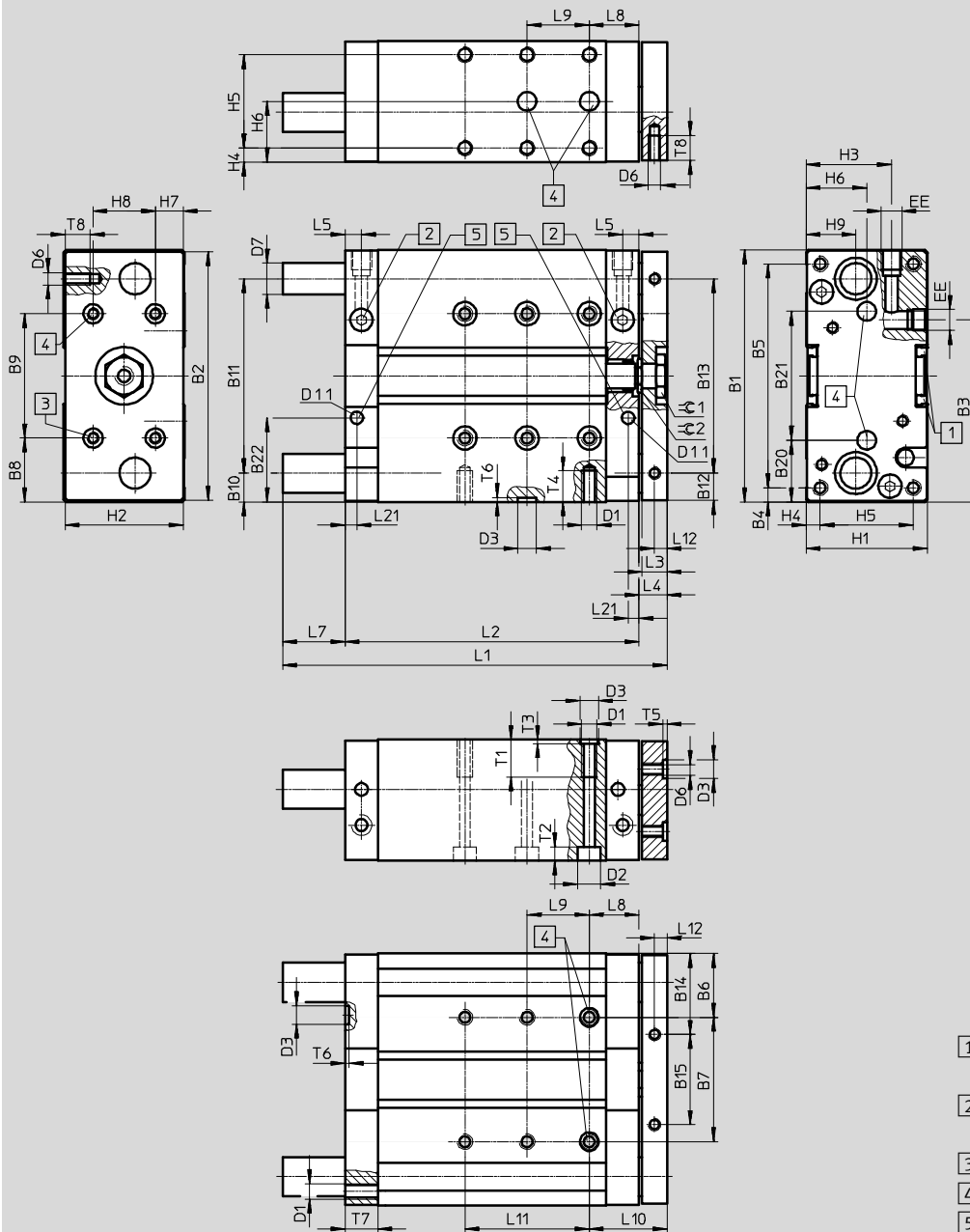

- 1 Befestigungsnut für Näherungsschalter
- 2 Druckluftanschluss wahlweise seitlich oder oben
- 3 Befestigungsgewinde
- 4 Zentrierbohrungen
- 5 PPV-Dämpfung

Führungszylinder DFM-B

Datenblatt

∅	B1	B2	B3	B4	B5	B6	B7	B8	B9	B10	B11	B12	B13	B14	B15	B20	B21
[mm]							±0,02 ¹⁾		±0,02 ¹⁾								±0,02 ¹⁾
50	148	146	104,5	19	110	42	64	44	60	19	110	18	110	52	42	40	68
63	162	160	117	9	144	41	80	41	80	18,5	125	17,5	125	51	58	39,5	83

∅	B22	D1	D2	D3	D6	D7		D11	EE	H1	H2	H3	H4	H5	H6	H7	H8
[mm]			∅	∅	∅	∅		∅									
				H7		GF	KF										
50	52,5	M8	11	12	M8	25	20	8	G¼	64	62	48,5	7	50	32	12	40
63	54	M10	15	12	M8	25	20	8	G¼	78	76	55	9	60	39	19	40

∅	H9	L3	L4	L5	L8	L10	L12	L21	T1	T2	T3	T4	T5	T6	T7	T8	≈C1	≈C2
[mm]																		
50	29	16	18	10,5	32	50	8	13,5	20	6,8	2,6	16	2,6	2,6	21	16	24	19
63	32	16	18	10,5	32	50	8	13,5	24	9	2,6	20	2,6	2,6	21	16	24	19

Hub	Kolben ∅ [mm]									
	50					63				
	L1	L2	L7	L9	L11	L1	L2	L7	L9	L11
[mm]				±0,02 ¹⁾					±0,02 ¹⁾	
25	137	113	6	20		137	114	5	20	
50	177	138	21		-	177	139	20		-
80	227	168				227	169			80
100	247	188	41			247	189	40		
125	293	213			80	293	214			120
160	328	248	62	40		328	249	61	40	160
200	368	288				368	289			200
250	495	338				495	339			240
320	565	408	139			565	409	138		320
400	645	488				645	489			

1) Toleranz zwischen den Zentrierbohrungen
 - | - Hinweis: Dieses Produkt entspricht ISO 1179-1 und ISO 228-1.

Hinweis

Da die Führungsstangen in der hinteren Endlage aus der Kontur des Gehäuses herausragen (→ Maß L7), muss die Montagefläche bei stirnseitiger Montage entsprechend ausgespart werden, damit die Führungsstangen frei beweglich sind.

Bei variablem Hub entsprechen die Abmessungen L1, L2, L7, L9 und L11 dem nächst längeren Standardhub.

Führungszylinder DFM-B

Datenblatt

FESTO

Abmessungen

Download CAD-Daten → www.festo.com

YSRW – Dämpfung selbsteinstellend

Ø 50 ... 63 mm

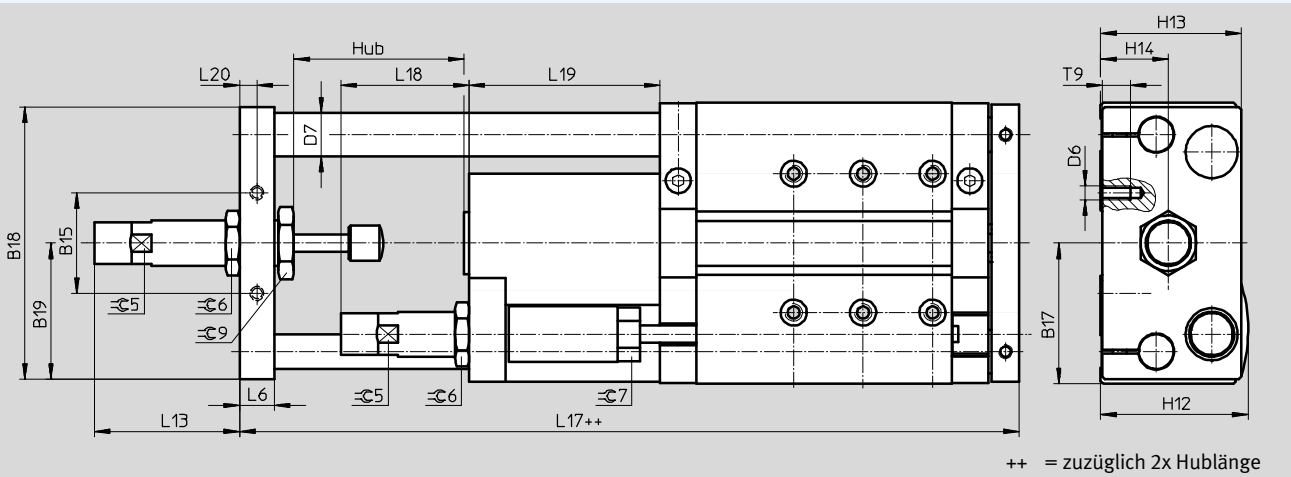

AJ/EJ – Hub-Feineinstellung ausgefahrene Endlage und eingefahrene Endlage

Ø 50 ... 63 mm

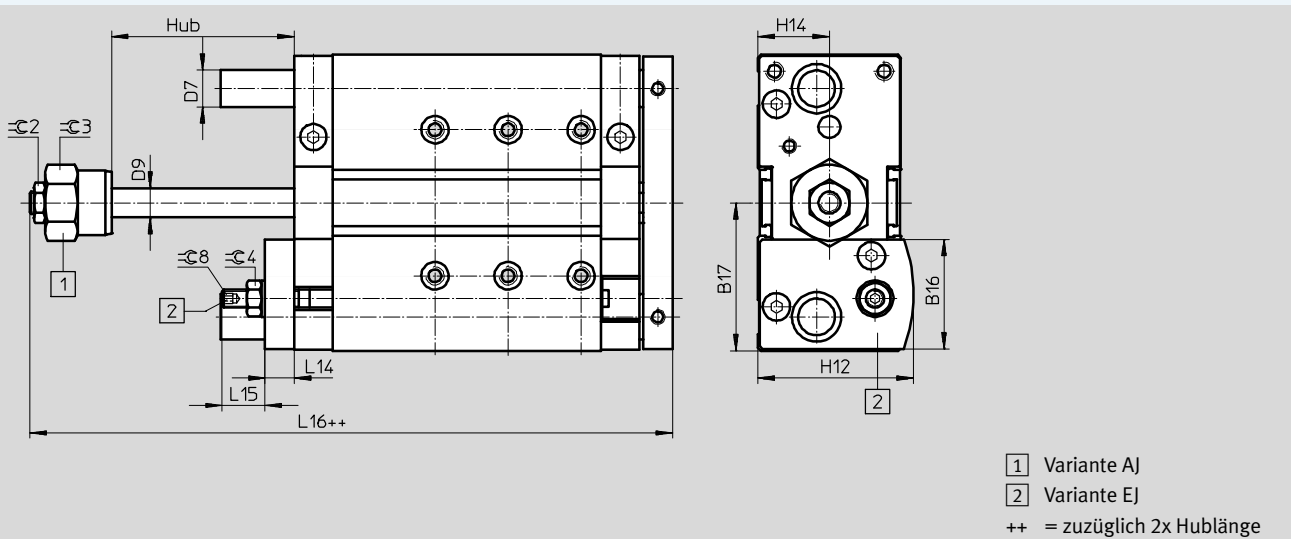

Führungszylinder DFM-B

Datenblatt

∅ [mm]	B15	B16	B17	B18	B19	D6	D7 ∅		D9 ∅	H12	H13	H14	L6	L13	L14
							GF	KF							
50	42	57,6	74	157	72	M8	25	20	16	74	71	32	16	67,6	16
63	58	60	81	144	78,5	M8	25	20	16	81	81	39	20	83,3	16

∅ [mm]	L15	L16	L17	L18	L19	L20	T9	≈C2	≈C3	≈C4	≈C5	≈C6	≈C7	≈C8	≈C9
	50	24,5	152,1	226,4	58,5	93	8	16	19	36	17	20	27	22	5
63	23,5	151,8	249,2	74	110	10	16	19	36	17	24	32	27	5	36

Führungszylinder DFM-B, mit Gleitführung GF

Bestellangaben – Produktbaukasten



M Mindestangaben →

Baukasten-Nr.	Funktion	Kolben-Ø	Hub	Generation	Dämpfung	Positionserkennung	Führung
529119	DFM	12	10 ... 400	B	P PPV	A	GF
529120							
532316							
532317							
532318							
532319							
534769							
534770							
Bestellbeispiel							
532319	DFM	40	350	B	PPV	A	GF

Bestelltabelle												
Baugröße	12	16	20	25	32	40	50	63	Bedingungen	Code	Eintrag Code	
M Baukasten-Nr.	529119	529120	532316	532317	532318	532319	534769	534770				
Funktion	Führungszylinder									DFM	DFM	
Kolben-Ø [mm]	12	16	20	25	32	40	50	63		-...		
Hub [mm]	10	10	-	-	-	-	-	-		-...		
	20	20	20	20	20	-	-	-		-...		
	25	25	25	25	25	25	25	25		-...		
	30	30	30	30	30	-	-	-		-...		
	40	40	40	40	40	-	-	-		-...		
	50	50	50	50	50	50	50	50		-...		
	80	80	80	80	80	80	80	80		-...		
	100	100	100	100	100	100	100	100		-...		
	125	125	125	125	125	125	125	125		-...		
	160	160	160	160	160	160	160	160		-...		
	200	200	200	200	200	200	200	200		-...		
	-	-	250	250	250	250	250	250		-...		
	-	-	320	320	320	320	320	320		-...		
-	-	400	400	400	400	400	400		-...			
Variabler Hub [mm]	10 ... 200		20 ... 400			25 ... 400			¹	-...		
Generation	B-Reihe									-B	-B	
Dämpfung	elastische Dämpfungsringe/-platten beidseitig									-P		
	- pneumatische Dämpfung beidseitig einstellbar									²	-PPV	
Positionserkennung	für Näherungsschalter										-A	-A
Führung	Gleitführung										-GF	-GF

¹ ... Nicht mit Feinjustage AJ.

² PPV Nicht mit Feinjustage AJ, EJ.

Übertrag Bestellcode

DFM - - - **B** - - **A** - - **GF**

Führungszylinder DFM-B, mit Gleitführung GF

Bestellangaben – Produktbaukasten

→ **0** Optionen

Temperaturbeständigkeit	Feinjustage ausgefahren	Feinjustage eingefahren	Zubehör	Nutabdeckung Sensornut	Näherungsschalter mit Kabel	Näherungsschalter kontaktlos mit Kabel
S6	AJ	EJ	ZUB	...S	...G	...I
- S6	-	-	ZUB	- 10S	1G	1I

Bestelltabelle											
Baugröße	12	16	20	25	32	40	50	63	Bedingungen	Code	Eintrag Code
0 Temperaturbeständigkeit	warmfeste Dichtungen max. 120 °C								3	S6	
Feinjustage ausgefahren	Feinjustage in den Endlagen, ausgefahren									-AJ	
Feinjustage eingefahren	-	-	Feinjustage in den Endlagen, eingefahren							-EJ	
Zubehör	lose beigelegt									ZUB-	ZUB-
Nutabdeckung Sensornut	1 ... 10									...S	
Näherungsschalter mit Kabel 2,5 m	1 ... 10									...G	
Näherungsschalter kontaktlos mit Kabel 2,5 m	1 ... 10									...I	

3 **S6** Nicht mit Feinjustage AJ, EJ.

Übertrag Bestellcode

- - - **ZUB** -

Führungszylinder DFM-B, mit Kugelumlaufführung KF

Bestellangaben – Produktbaukasten



M Mindestangaben →

Baukasten-Nr.	Funktion	Kolben-Ø	Hub	Generation	Dämpfung	Positionserkennung	Führung
529119	DFM	12	10 ... 400	B	P PPV YSRW	A	KF
529120							
532316							
532317							
532318							
532319							
534769							
534770							
Bestellbeispiel							
532319	DFM	40	400	B	P	A	KF

Bestelltabelle												
Baugröße	12	16	20	25	32	40	50	63	Bedingungen	Code	Eintrag Code	
M Baukasten-Nr.	529119	529120	532316	532317	532318	532319	534769	534770				
Funktion	Führungszylinder									DFM	DFM	
Kolben-Ø [mm]	12	16	20	25	32	40	50	63		-...		
Hub [mm]	10	10	-	-	-	-	-	-		-...		
	20	20	20	20	20	-	-	-		-...		
	25	25	25	25	25	25	25	25		-...		
	30	30	30	30	30	-	-	-		-...		
	40	40	40	40	40	-	-	-		-...		
	50	50	50	50	50	50	50	50		-...		
	80	80	80	80	80	80	80	80		-...		
	100	100	100	100	100	100	100	100		-...		
	125	125	125	125	125	125	125	125		-...		
	160	160	160	160	160	160	160	160		-...		
	200	200	200	200	200	200	200	200		-...		
	-	-	250	250	250	250	250	250		-...		
	-	-	320	320	320	320	320	320		-...		
-	-	400	400	400	400	400	400		-...			
Variabler Hub [mm]	10 ... 200		20 ... 400			25 ... 400			1	-...		
Generation	B-Reihe									-B	-B	
Dämpfung	elastische Dämpfungsringe/-platten beidseitig									-P		
	-	pneumatische Dämpfung beidseitig einstellbar								2	-PPV	
	-	Stoßdämpfer, selbsteinstellend, progressiv								3	-YSRW	
Positionserkennung	für Näherungsschalter									-A	-A	
Führung	Kugelumlaufführung									-KF	-KF	

1 ... Nicht mit Feinjustage AJ, Dämpfung YSRW.

3 YSRW Nicht mit Feinjustage AJ, EJ, da bereits integriert.

2 PPV Nicht mit Feinjustage AJ, EJ.

Übertrag Bestellcode

Führungszylinder DFM-B, mit Kugelumlauführung KF

Bestellangaben – Produktbaukasten

→ Optionen

Feinjustage ausgefahren	Feinjustage eingefahren	Zubehör	Nutabdeckung Sensornut	Näherungsschalter mit Kabel	Näherungsschalter kontaktlos mit Kabel
AJ	EJ	ZUB	...S	...G	...I
- AJ	- EJ	ZUB	- 10S	1G	1I

Bestelltabelle													
Baugröße	12	16	20	25	32	40	50	63	Bedingungen	Code	Eintrag Code		
<input type="checkbox"/> Feinjustage ausgefahren	Feinjustage in den Endlagen, ausgefahren									-AJ			
Feinjustage eingefahren	-	-	Feinjustage in den Endlagen, eingefahren									-EJ	
Zubehör	lose beigelegt									ZUB-	ZUB-		
Nutabdeckung Sensornut	1 ... 10									...S			
Näherungsschalter mit Kabel 2,5 m	1 ... 10									...G			
Näherungsschalter kontaktlos mit Kabel 2,5 m	1 ... 10									...I			

Übertrag Bestellcode

- - ZUB -

Führungszylinder DFM/DFM-B

Zubehör

FESTO

Zentrierhülse ZBH

Werkstoff:
Stahl, hochlegiert

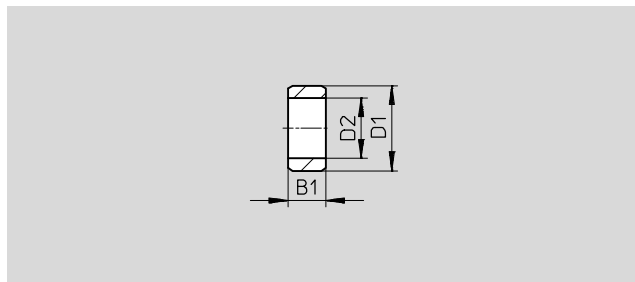

Abmessungen und Bestellangaben (bei Nachbestellung)

B1	D1	D2	KBK ¹⁾	Gewicht	Teile-Nr.	Typ	PE ²⁾
-0,2	∅ h7	∅		[g]			
2,4	5	3,2	2	1	189652	ZBH-5	10
3	7	5,3	2	1	186717	ZBH-7	10
4	9	6,4	2	1	150927	ZBH-9	10
5	12	10,3	2	1	189653	ZBH-12	10
6	15	12,4	2	1	191409	ZBH-15	10

- 1) Korrosionsbeständigkeitsklasse 2 nach Festo Norm 940 070
Bauteile mit mäßiger Korrosionsbeanspruchung. Außenliegende sichtbare Teile mit vorrangig dekorativer Anforderung an die Oberfläche, die im direkten Kontakt zur umgebenden industrieüblichen Atmosphäre bzw. Medien, wie Kühl- und Schmierstoffe stehen.
- 2) Packungseinheit in Stück

Im Lieferumfang enthaltene Zentrierhülsen			
DFM	Kolben-∅ [mm]	Zentrierhülsen	
		für Gehäuse	für Jochplatte
	12	2x ZBH-5, 2x ZBH-9	2x ZBH-5
	16	2x ZBH-5, 2x ZBH-9	2x ZBH-5
	20	2x ZBH-7, 2x ZBH-9	2x ZBH-9
	25	2x ZBH-7, 2x ZBH-9	2x ZBH-9
	32	2x ZBH-9, 2x ZBH-12	2x ZBH-9
	40	2x ZBH-9, 2x ZBH-12	2x ZBH-9
	50	2x ZBH-12	2x ZBH-12
	63	2x ZBH-12	2x ZBH-12
	80	2x ZBH-12	2x ZBH-12
	100	2x ZBH-15	2x ZBH-15

Im Lieferumfang enthaltene Zentrierhülsen			
DFM-B	Kolben-∅ [mm]	Zentrierhülsen	
		für Gehäuse	für Jochplatte
	12	2x ZBH-5, 2x ZBH-9	2x ZBH-5
	16	2x ZBH-5, 2x ZBH-9	2x ZBH-5
	20	2x ZBH-7, 2x ZBH-9	2x ZBH-9
	25	2x ZBH-7, 2x ZBH-9	2x ZBH-9
	32	2x ZBH-9, 2x ZBH-12	2x ZBH-9
	40	2x ZBH-9, 2x ZBH-12	2x ZBH-9
	50	2x ZBH-12	2x ZBH-12
	63	2x ZBH-12	2x ZBH-12
	-	-	-
	-	-	-

Führungszylinder DFM/DFM-B

Zubehör

FESTO

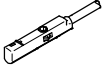

Näherungsschalter für Kolben-Ø 12 bei DFM-B

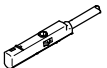
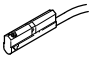
Bestellangaben – Näherungsschalter für Rundnut, magnetoresistiv						Datenblätter → Internet: smt	
	Befestigungsart	Schalt- ausgang	Elektrischer Anschluss, Abgangsrichtung Anschluss	Kabellänge [m]	Teile-Nr.	Typ	
Schließer							
	von oben in Nut einsetzbar	PNP	Kabel, 3-adrig, längs	2,5	551373	SMT-10M-PS-24V-E-2,5-L-OE	
			Stecker M8x1, 3-polig, längs	0,3	551375	SMT-10M-PS-24V-E-0,3-L-M8D	
			Stecker M8x1, 3-polig, quer	0,3	551376	SMT-10M-PS-24V-E-0,3-Q-M8D	

Bestellangaben – Näherungsschalter für Rundnut, magnetisch Reed						Datenblätter → Internet: sme	
	Befestigungsart	Schalt- ausgang	Elektrischer Anschluss, Abgangsrichtung Anschluss	Kabellänge [m]	Teile-Nr.	Typ	
Schließer							
	von oben in Nut einsetzbar	kontakt-behaftet	Stecker M8x1, 3-polig, längs	0,3	551367	SME-10M-DS-24V-E-0,3-L-M8D	
			Kabel, 3-adrig, längs	2,5	551365	SME-10M-DS-24V-E-2,5-L-OE	
			Kabel, 2-adrig, längs	2,5	551369	SME-10M-ZS-24V-E-2,5-L-OE	
	längs in Nut einschiebbar	kontakt-behaftet	Stecker M8x1, 3-polig, längs	0,3	173212	SME-10-SL-LED-24	
			Kabel, 3-adrig, längs	2,5	173210	SME-10-KL-LED-24	

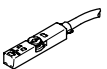
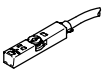
Näherungsschalter für Kolben-Ø 12 ... 100

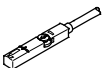
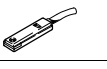

Bestellangaben – Näherungsschalter für T-Nut, magnetoresistiv						Datenblätter → Internet: smt	
	Befestigungsart	Schalt- ausgang	Elektrischer Anschluss	Kabellänge [m]	Teile-Nr.	Typ	
Schließer							
	von oben in Nut einsetzbar, bündig mit Zylinderprofil, kurze Bauform	PNP	Kabel, 3-adrig	2,5	574335	SMT-8M-A-PS-24V-E-2,5-OE	
			Stecker M8x1, 3-polig	0,3	574334	SMT-8M-A-PS-24V-E-0,3-M8D	
			Stecker M12x1, 3-polig	0,3	574337	SMT-8M-A-PS-24V-E-0,3-M12	
		NPN	Kabel, 3-adrig	2,5	574338	SMT-8M-A-NS-24V-E-2,5-OE	
			Stecker M8x1, 3-polig	0,3	574339	SMT-8M-A-NS-24V-E-0,3-M8D	
Öffner							
	von oben in Nut einsetzbar, bündig mit Zylinderprofil, kurze Bauform	PNP	Kabel, 3-adrig	7,5	574340	SMT-8M-A-PO-24V-E-7,5-OE	

Bestellangaben – Näherungsschalter für T-Nut, magnetisch Reed						Datenblätter → Internet: sme	
	Befestigungsart	Schalt- ausgang	Elektrischer Anschluss	Kabellänge [m]	Teile-Nr.	Typ	
Schließer							
	von oben in Nut einsetzbar, bündig mit Zylinderprofil	kontakt-behaftet	Kabel, 3-adrig	2,5	543862	SME-8M-DS-24V-K-2,5-OE	
				5,0	543863	SME-8M-DS-24V-K-5,0-OE	
			Kabel, 2-adrig	2,5	543872	SME-8M-ZS-24V-K-2,5-OE	
				Stecker M8x1, 3-polig	0,3	543861	SME-8M-DS-24V-K-0,3-M8D
	längs in Nut einschiebbar, bündig mit Zylinderprofil	kontakt-behaftet	Kabel, 3-adrig	2,5	150855	SME-8-K-LED-24	
			Stecker M8x1, 3-polig	0,3	150857	SME-8-S-LED-24	
Öffner							
	längs in Nut einschiebbar, bündig mit Zylinderprofil	kontakt-behaftet	Kabel, 3-adrig	7,5	160251	SME-8-O-K-LED-24	

Führungszyylinder DFM/DFM-B

Zubehör

FESTO

Bestellangaben – Verbindungsleitungen				Datenblätter → Internet: nebu	
	Elektrischer Anschluss links	Elektrischer Anschluss rechts	Kabellänge [m]	Teile-Nr.	Typ
	Dose gerade, M8x1, 3-polig	Kabel, offenes Ende, 3-adrig	2,5	541333	NEBU-M8G3-K-2.5-LE3
			5	541334	NEBU-M8G3-K-5-LE3
	Dose gerade, M12x1, 5-polig	Kabel, offenes Ende, 3-adrig	2,5	541363	NEBU-M12G5-K-2.5-LE3
			5	541364	NEBU-M12G5-K-5-LE3
	Dose gewinkelt, M8x1, 3-polig	Kabel, offenes Ende, 3-adrig	2,5	541338	NEBU-M8W3-K-2.5-LE3
			5	541341	NEBU-M8W3-K-5-LE3
	Dose gewinkelt, M12x1, 5-polig	Kabel, offenes Ende, 3-adrig	2,5	541367	NEBU-M12W5-K-2.5-LE3
			5	541370	NEBU-M12W5-K-5-LE3

Bestellangaben – Nutabdeckung für T-Nut			Datenblätter → Internet: nebu	
	Montage	Länge	Teile-Nr.	Typ
	einsetzbar	2x 0,5 m	151680	ABP-5-S

Bestellangaben – Drossel-Rückschlagventile				Datenblätter → Internet: grla	
	Anschluss		Werkstoff	Teile-Nr.	Typ
	Gewinde	für Schlauch-Außen-Ø			
	M5	3	Metall-Ausführung	193137	GRLA-M5-QS-3-D
		4		193138	GRLA-M5-QS-4-D
		6		193139	GRLA-M5-QS-6-D
	G ¹ / ₈	3		193142	GRLA-1/8-QS-3-D
		4		193143	GRLA-1/8-QS-4-D
		6		193144	GRLA-1/8-QS-6-D
		8		193145	GRLA-1/8-QS-8-D
	G ¹ / ₄	6		193146	GRLA-1/4-QS-6-D
		8		193147	GRLA-1/4-QS-8-D
		10		193148	GRLA-1/4-QS-10-D
	G ³ / ₈	6		193149	GRLA-3/8-QS-6-D
		8		193150	GRLA-3/8-QS-8-D
		10		193151	GRLA-3/8-QS-10-D

Führungszylinder DFM/DFM-B

Zubehör

FESTO

Adapterbausatz
DHAA, HAPB

Werkstoff:
Alu-Knetlegierung
Kupfer- und PTFE-frei
RoHS konform

 Hinweis
Der Bausatz beinhaltet die individuelle Befestigungsschnittstelle sowie das notwendige Befestigungsmaterial.

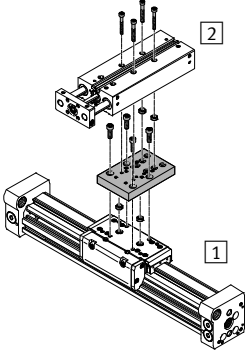
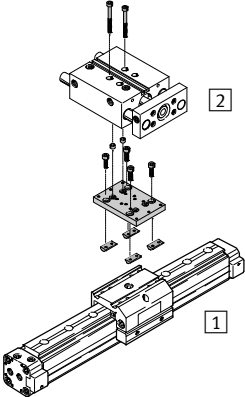
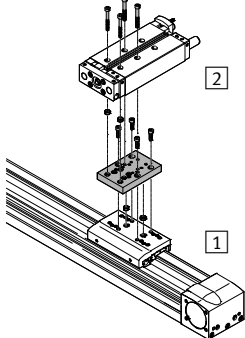
Zulässige Antrieb/Antrieb-Kombinationen mit Adapterbausatz				Download CAD-Daten → www.festo.com	
Kombination	[1] Antrieb	[2] Antrieb	Adapterbausatz		
	Baugröße	Baugröße	KBK ¹⁾	Teile-Nr.	Typ
DGC/DFM	DGC	DFM	DHAA		
	25	12, 16, 20	2	562152	DHAA-D-L-25-G7-12
	20, 25	32		562153	DHAA-D-L-32-G7-20
	25, 32, 40	40		562154	DHAA-D-L-40-G7-25
DGP(l)L, DGE/DFM	DG...	DFM	HAPB		
	25	12, 16	2	192690	HAPB-12/16
	32 ²⁾	20, 25		192691	HAPB-20/25
	40	32, 40		192692	HAPB-32/40
EGC/DFM	EGC	DFM	DHAA		
	80	12, 16, 20	2	562152	DHAA-D-L-25-G7-12
	120	25, 32, 40		562154	DHAA-D-L-40-G7-25

1) Korrosionsbeständigkeitsklasse KBK 2 nach Festo Norm FN 940070
Mäßige Korrosionsbeanspruchung. Innenraumanwendung bei der Kondensation auftreten darf. Außenliegende sichtbare Teile mit vorrangig dekorativer Anforderung an die Oberfläche, die in direktem Kontakt zur umgebenden industrieeüblichen Atmosphäre stehen.

2) Nur für DGPL/DGPIL-...