

Modulares elektrisches Terminal CPX-P

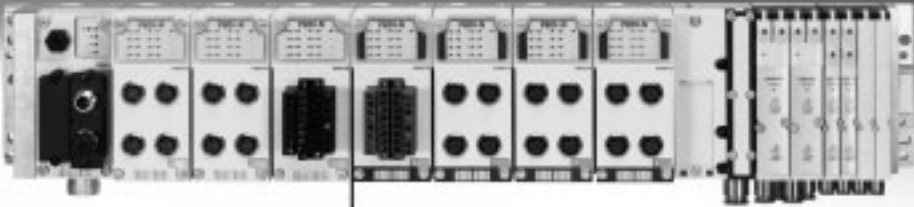

Terminal CPX-P

Merkmale

FESTO

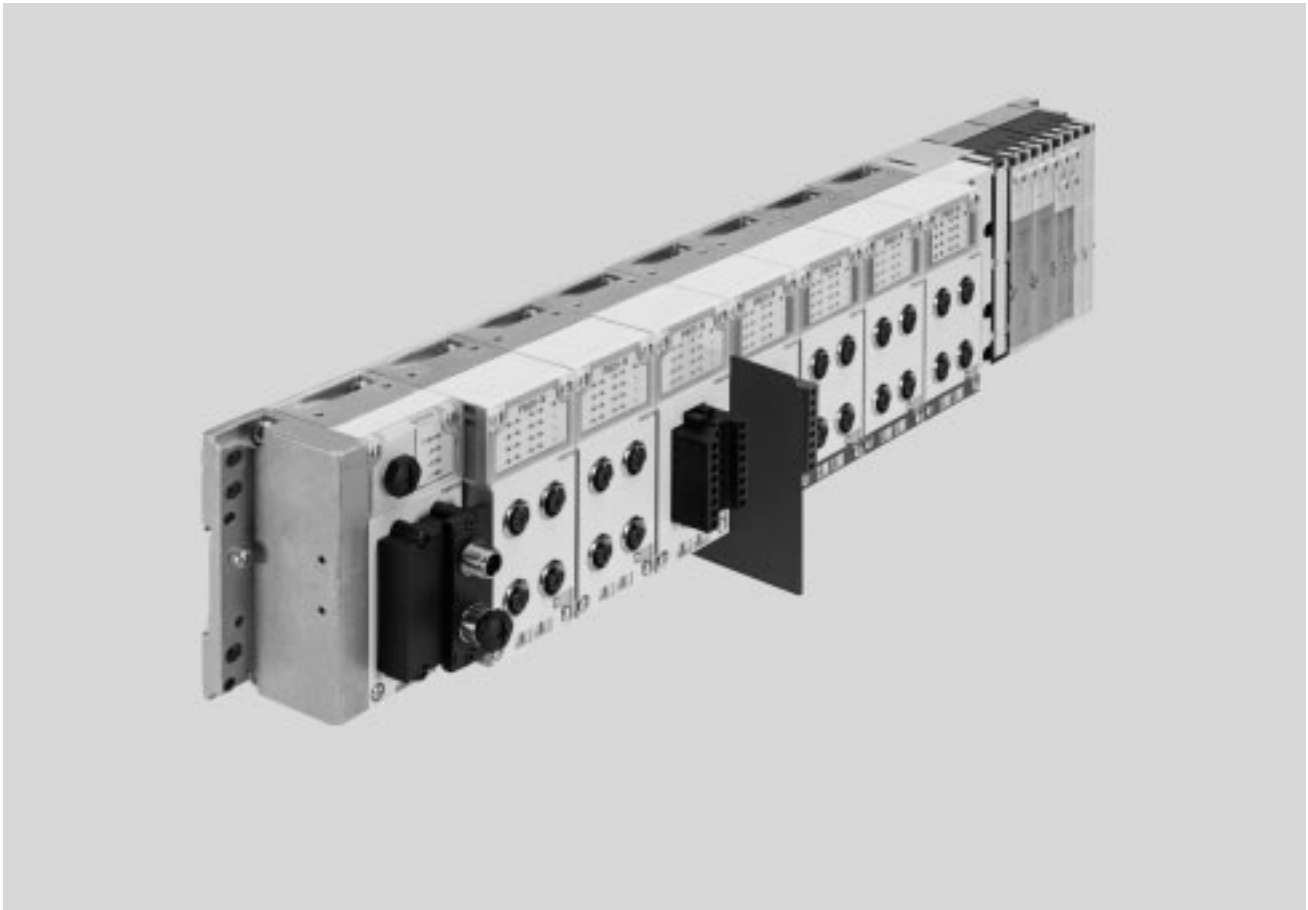

Merkmale

Installationskonzept	Elektrik	Montage	Betrieb
<ul style="list-style-type: none">• Wirtschaftlich von der kleinsten Ausbaustufe bis zur größten Anzahl Module• Bis zu 9 elektrische Ein-/Ausgangsmodule plus Busknoten und Pneumatik-Interface/Elektronikmodule für Ventile• Große Funktions- und Anschlussvielfalt bei den elektrischen Modulen• Wählbare Anslusstechnik für technisch und wirtschaftlich optimierte Verbindungen• Als reines Remote I/O verwendbar	<ul style="list-style-type: none">• Hohe Toleranz der Betriebsspannung ($\pm 25\%$)• Offen für Feldbusprotokolle und Ethernet• IT-Leistungen und TCP/IP wie Fernwartung, Ferndiagnose, Webserver, SMS- und E-Mail-Alarm• Digitale Ein- und Ausgänge 4-/8-/16-fach, optional mit Einzelkanaldiagnose• Analoge Ein- und Ausgänge 2-/4-fach• Eingangsmodule zum Anschließen von NAMUR-Sensoren• IP65 oder IP20	<ul style="list-style-type: none">• Wand- oder Hutschienenmontage, auch auf bewegten Einheiten• Nachträglicher Umbau/Erweiterung möglich, Einzelverkettung• Vielseitig konfigurierbares, modulares System• Komplett montierte, geprüfte Einheit• Minimierter Aufwand bei Auswahl, Bestellung, Montage und Inbetriebnahme, da zentrales CPX-P-Terminal• Aufbau optimierter Steuerketten dank wählbarer Pneumatik	<ul style="list-style-type: none">• Schnelle Fehlersuche durch umfangreiche, teils mehrfarbige LEDs am Busknoten und an allen E/A-Modulen• Unterstützt modul- und kanalorientierte Diagnose• Diagnose vor Ort im Klartext durch Bediengerät (CPX-MMI)• Feldbus/Ethernet Ferndiagnose• Innovative Diagnoseunterstützung durch integrierten Webserver/Webmonitor oder Maintenance-Tool (CPX-FMT) mit USB-Adapter (NEFC) für PC• Optimierte Inbetriebnahme durch parametrierbare Funktionen• Servicesicherheit durch schnell wechselbare Anschlussblöcke und Module bei stehender Verdrahtung

Terminal CPX-P

Merkmale

Varianten der Steuerung des CPX-P-Terminals (mit Busknoten, ohne Vorverarbeitung)

Busknoten

Die Einbindung in die Steuerungssysteme der verschiedenen Hersteller erfolgt über unterschiedliche Busknoten.

Damit lässt sich das CPX-P-Terminal an gängigen Feldbussysteme betreiben:

- PROFIBUS-DP

- PROFINET
- DeviceNet

Die Einbindung in universelle Netzwerke auf Ethernet Basis eröffnet neue Möglichkeiten. Schnellere Datenübertragung, Echtzeitfähigkeit, aber vor allem zusätzliche IT-Leistungen wie File

Transfer, Web-Server, als in das CPX-P-Terminal integrierte Website, SMS-/E-Mail Alarme u.a. eröffnen vielfältige Synergien. Dazu gehört eine einheitliche und durchgängige Kommunikationstechnologie über alle Unternehmensbereiche hinweg, von der

Betriebs- und Leitebene bis zur Feldebene in der Produktionsumgebung mit IP65.

Folgende Protokolle werden unterstützt:

- EtherNet/IP
- Modbus/TCP
- PROFINET

Busknoten

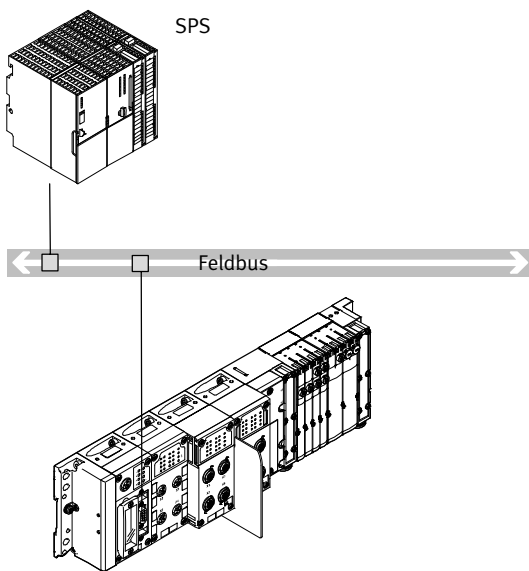

- Kommunikation mit der übergeordneten Steuerung über Feldbus
- Keine Vorverarbeitung

- Feldbusprotokoll abhängig vom verwendeten CPX-Busknoten
- Mehr als 90 E/A, abhängig vom verwendeten Busknoten

Busknoten Industrial Ethernet

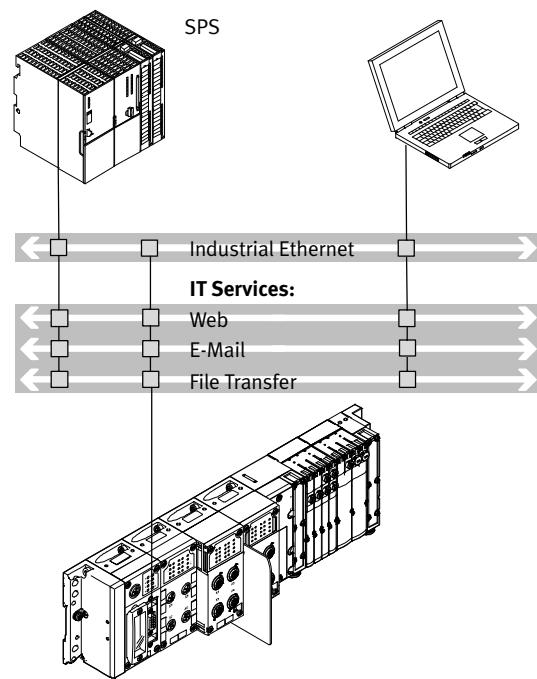

- Anschaltung an übergeordnete Steuerung direkt über EtherNet/IP, Modbus/TCP oder PROFINET

- Keine Vorverarbeitung
- Überwachung über Ethernet und Web-Anwendungen
- Mehr als 300 E/A

Hinweis

Jede elektrische Anschaltung kann in Abhängigkeit ihres Adressvolumens mit einer entsprechenden Anzahl E/A-Module und/oder pneumatischen Komponenten kombiniert werden.

Ebenso kann jede Pneumatik Variante des CPX-P-Terminals mit jeder Variante der elektrischen Anschaltung betrieben werden.

Terminal CPX-P

Merkmale

FESTO

Anschaltung von Eingängen und Ausgängen an das CPX-P-Terminal

Digitale und analoge CPX E/A-Module

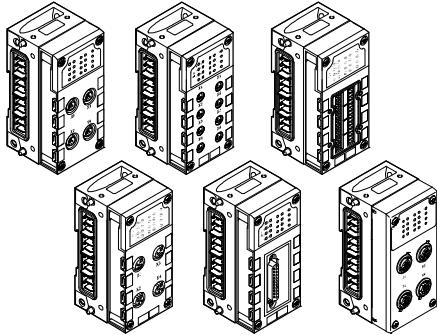

Elektrischer Anschluss

Die Anslusstechnik der Sensoren und zusätzlicher Aktuatoren bietet eine große Anzahl an digitalen und analogen Ein- und Ausgangsmodulen und kann – passend zu Ihrem Standard oder abhängig von der Anwendung – frei gewählt werden. Die Ein-/Ausgangsmodule sind wahlweise kombinierbar mit den Anschlussblöcken:

- M12 5-polig
- M12 5-polig mit Schnellverriegelung und Metallgewinde
- M8 3-polig
- M8 4-polig
- Sub-D 25-polig
- Harax® 4-polig
- CageClamp® (mit Abdeckhaube auch für IP65/67)

CPX-Module für NAMUR-Sensoren

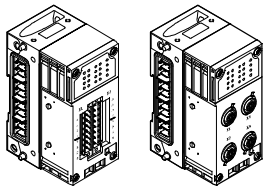

Elektrischer Anschluss

Die Elektronik-Module für NAMUR-Sensoren sind nur mit bestimmten Anschlussblöcken kombinierbar. Die Eingangsmodule sind wahlweise kombinierbar mit den Anschlussblöcken:

- M12 4-polig
- Schraubklemme und Schlitzklemme

CPX-Module für NAMUR-Sensoren, eigensichere Stromkreise für Atex-Anwendungen

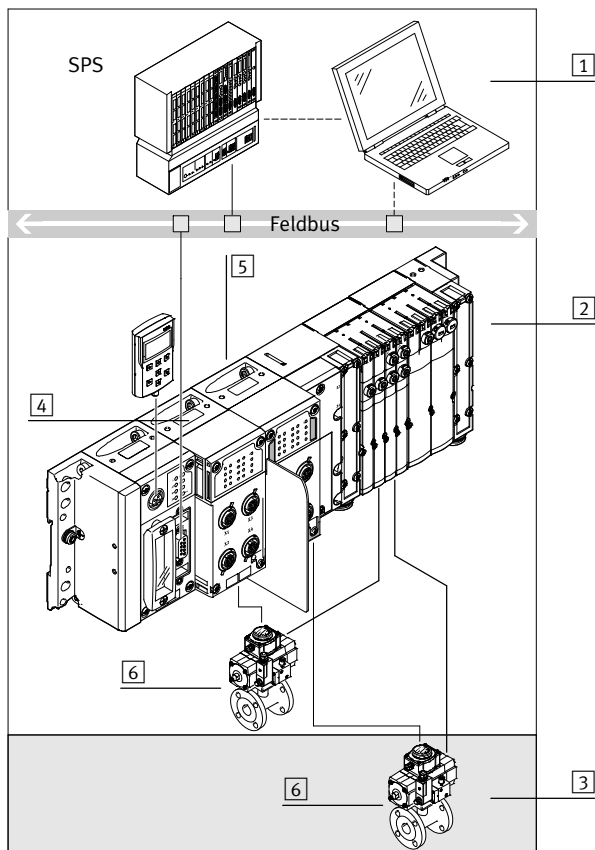

- 1 Übergeordnete Steuerung
- 2 Nicht-Atex-Bereich; nicht eigensichere Stromkreise sind zulässig
- 3 Atex-Bereich; nur eigensichere Stromkreise sind zulässig
- 4 CPX-Eingangsmodul für NAMUR-Sensoren, nicht-eigensichere Ausführung
- 5 CPX-Eingangsmodul für NAMUR-Sensoren, eigensichere Ausführung
- 6 Aktuator/Maschinenbauteil mit NAMUR-Sensoren

Je nach Ausführung eignen sich CPX-P-Module zum Aufbau eigensicherer oder nicht eigensicherer Stromkreise. Das ermöglicht, Komponenten aus sicheren und auch aus explosionsgefährdeten Bereichen an das CPX-P-Terminal anzuschließen. Zur optischen Unterscheidung sind die Komponenten für den eigensicheren Bereich blau gekennzeichnet, bzw. komplett blau gefärbt.

 Hinweis

Als eigensicher werden Stromkreise bezeichnet, die im Betrieb oder bestimmten Fehlerfällen unter festgelegten Prüfungsbedingungen so wenig Energie freisetzen, dass keine Zündung einer bestimmten explosionsfähigen Atmosphäre erfolgen kann.

Terminal CPX-P

Merkmale

FESTO

Pneumatik Varianten des CPX-P-Terminals mit Ventilinsel MPA-S – zentral

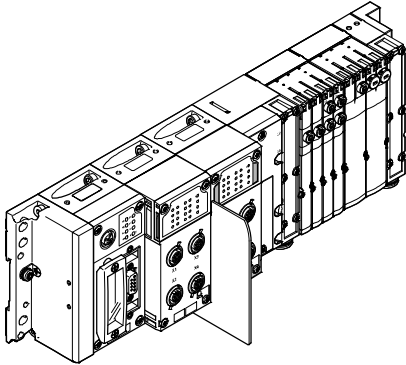

Das elektrische CPX-P-Terminal ist ein modulares Peripheriesystem für Ventilinseln. Bei der Konstruktion des Systems wurde insbesondere auf die Anpassungsfähigkeit der Ventilinsel an die unterschiedlichsten Anwendungen Wert gelegt.

Durch die modulare Bauweise des Systems lässt sich individuell die Anzahl Ventile, Eingänge und zusätzliche Ausgänge konfigurieren – passend zur Applikation.

Bestellwesen

Das CPX-P-Terminal mit Ventilinsel wird nach ihren Bestellvorgaben komplett montiert und einzeln geprüft. Bestehend aus der elektrischen Peripherie inklusive der gewünschten Ansteuerung und den gewählten Komponenten des MPA-S Baukastens.

Sie bestellen das CPX-P-Terminal mit Ventilinsel über zwei separate Bestellcodes. Ein Bestellcode definiert die elektrische Peripherie Typ CPX-P, der zweite Bestellcode die pneumatischen Komponenten der Ventilinsel.

Die elektrische Peripherie Typ CPX-P kann auch selbstständig ohne Ventilinsel konfiguriert und an einem Feldbus betrieben werden. Für diese Bestellung benötigen Sie nur den Bestellcode der elektrischen Peripherie.

Die Bestelllisten für die Pneumatik finden Sie
→ Internet: mpa-s
(Ventilinsel MPA-S)

Terminal CPX-P

Peripherieübersicht

FESTO

Gesamtübersicht Module

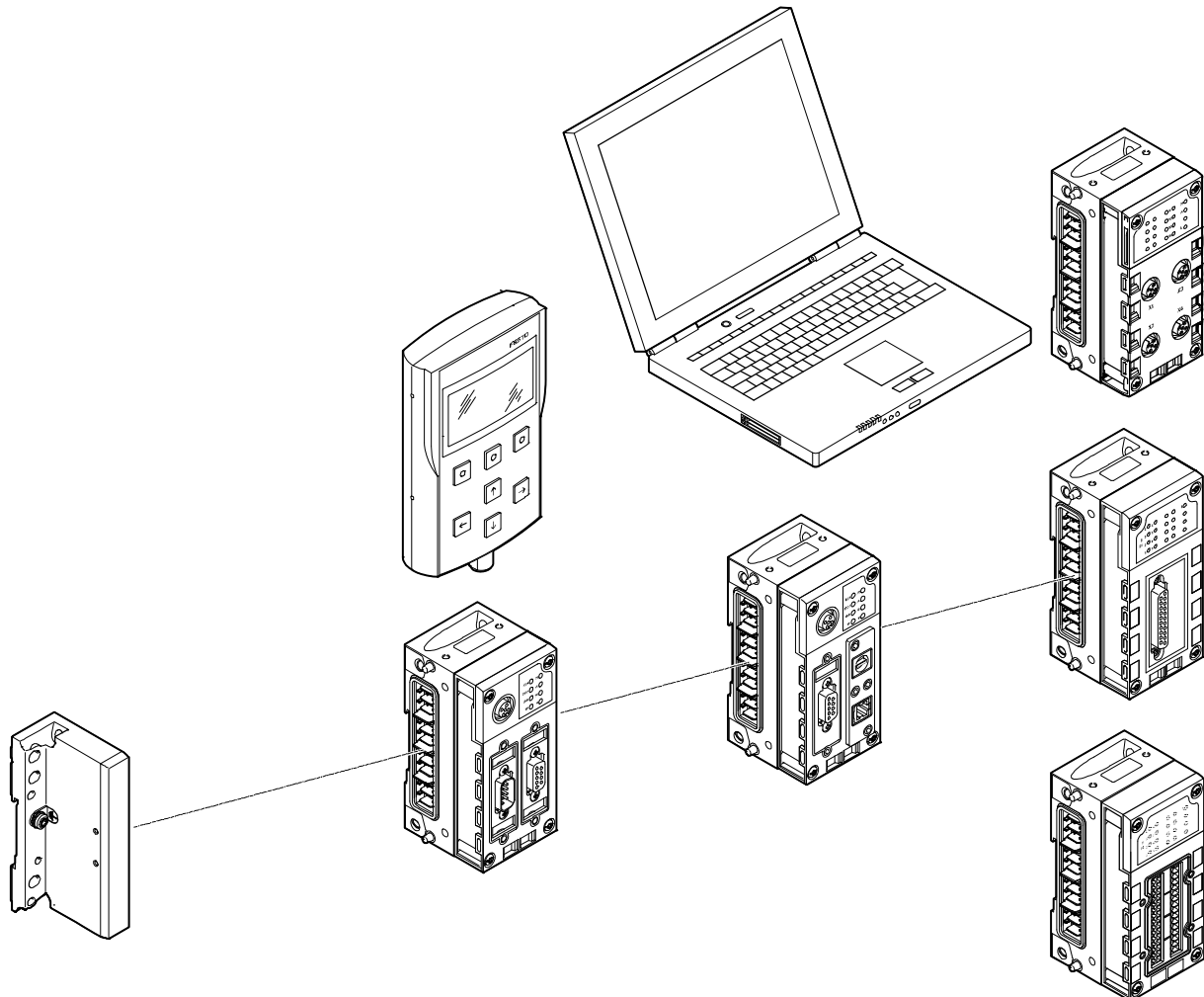

Endplatte

- Befestigungslöcher für Wandmontage
- Anschluss der Funktionserde

Busknoten

- Anschluss von Feldbus/Industrial Ethernet in unterschiedlicher Anschluss-technik
- Einstellung der Feldbus-Parameter über DIL-Schalter
- Anzeige von Feldbus- und Peripheriestatus über LED

Bediengerät

- Anschluss an den Busknoten oder Steuerblock
- Anzeige und Änderung der Parametereinstellungen
- Klartext-Darstellung für Texte, Meldungen (z.B. Einzelkanal-diagnose, Condition Monitoring), Menüs, u.s.w.

Steuerblock

- Remote-Einheit CPX-FEC
- Anschluss über Ethernet TCP/IP oder Sub-D Programmierschnittstelle
- Einstellung der Betriebsarten über DIL-Schalter und Programmwahl über Drehschalter

Ein-/Ausgangsmodule

- Kombination aus
- Verkettungsblock
 - Elektronikmodul
 - Anschlussblock

Terminal CPX-P

Peripherieübersicht

FESTO

Gesamtübersicht Module

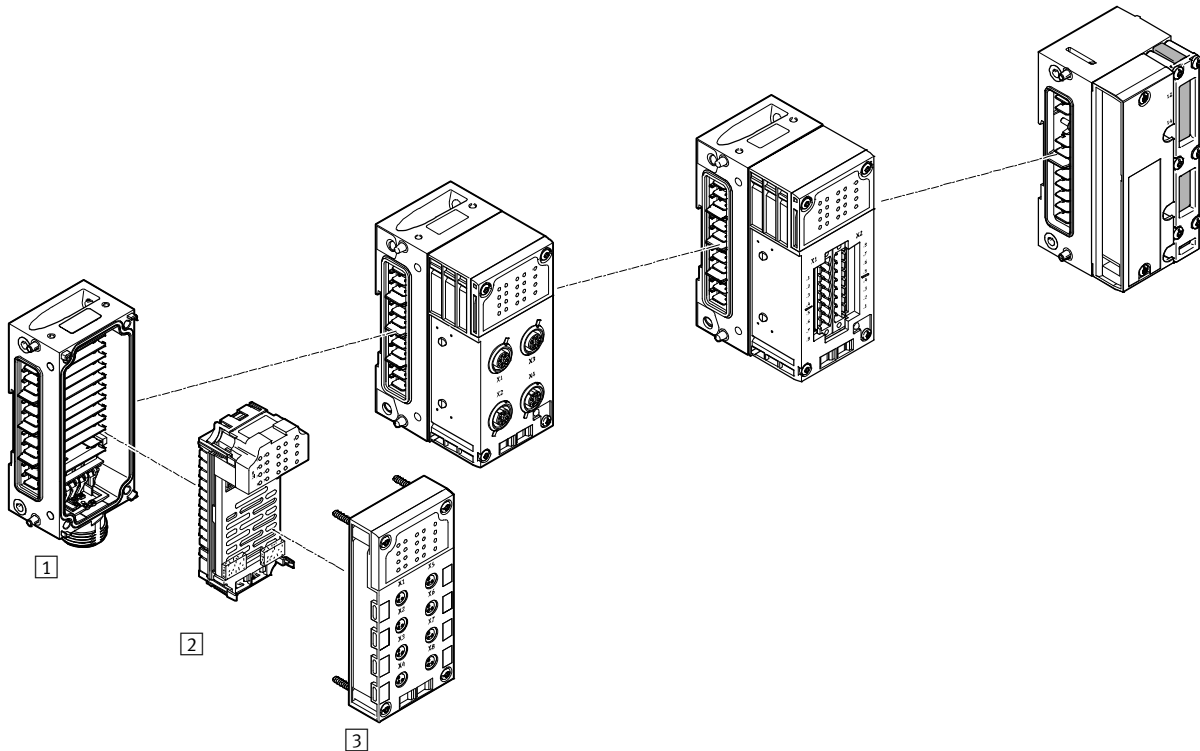

Ein-/Ausgangsmodule

1 Verkettungsblock

- Interne Verkettung von Spannungsversorgung und serieller Kommunikation
- Externe Spannungsversorgung des kompletten Systems
- Zusatzeinspeisung für Ausgänge
- Anschlusszubehör 7/8"
- Einzelverkettung durch M6-Schrauben, einzeln erweiterbar

2 Elektronikmodul

- Digitale Eingänge zum Anschluss der Sensorik
- Digitale Ausgänge zur Ansteuerung zusätzlicher Aktuatorik
- Analoge Eingänge
- Analoge Ausgänge

3 Anschlussblock

- Wählbare Anschluss technik
- Schutzart IP65 oder IP20
- Kombinierbar mit den Elektronikmodulen
- Anschlusszubehör M8/M12/Sub-D/Schnellanschluss u.a.
- Verbindungsleitungen M8/M12/Sub-D u.a.
- Baukasten für beliebige Verbindungsleitungen

Pneumatik-Interface

- MPA-S

Terminal CPX-P

Peripherieübersicht

FESTO

Einzelübersicht Module

Busknoten

→ 45

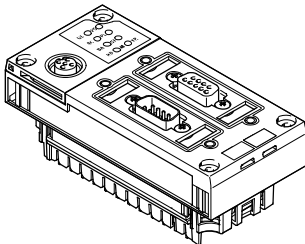

- Busknoten für
- PROFIBUS-DP
 - DeviceNet
 - EtherNet/IP
(integrierter Web-Server)
 - PROFINET
(integrierter Web-Server)

Steuerblock

→ 39

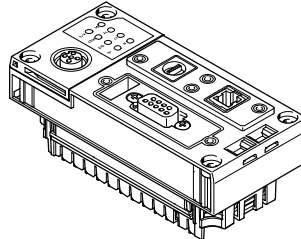

- CPX-FEC
- Programmierung mit FST
 - Ethernet-Schnittstelle
 - Modbus/TCP
 - EasyIP
 - Integrierter Web-Server
 - Sub-D Programmierschnittstelle

Anschlussblock Kunststoff

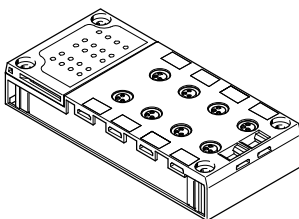

- Direkte Maschinenmontage
(Anschlussblock in Schutzart IP65/IP67)
- M8-3POL
 - M8-4POL
 - M12-5POL
 - M12-5POL Schnellverriegelung, Metallgewinde geschirmt
 - Sub-D
 - Schnellanschluss
 - Federzugklemme mit Abdeckhaube

Geschützter Einbauraum
(Schutzart IP20)

- Federzugklemme

Schirmkonzept

- Optionales Abschirmblech für Anschlussblock mit M12-Anschlussstechnik

Anschlussblock Metall

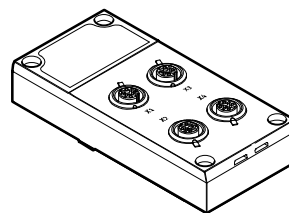

- Direkte Maschinenmontage
(Anschlussblock in Schutzart IP65/IP67)
- M12-5POL

Digitales Elektronikmodul für Ein-/Ausgänge

→ 158

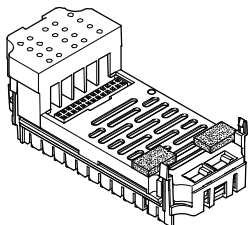

- Digitale Eingänge
- 16 digitale Eingänge
- Digitale Ausgänge
- 4 digitale Ausgänge (1 A pro Kanal, Einzelkanaldiagnose)
 - 8 digitale Ausgänge (0,5 A pro Kanal, Einzelkanaldiagnose)

Analoges Elektronikmodul für Ein-/Ausgänge

→ 71

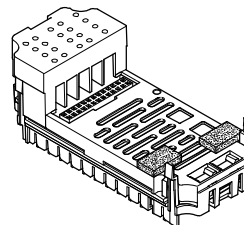

- Analoge Eingänge
- 4 analoge Eingänge (1 ... 5 V, 0 ... 10 V, -5 ... +5 V, -10 ... +10 V, 0 ... 20 mA, 4 ... 20 mA, -20 ... +20 mA)
- Analoge Ausgänge
- 2 analoge Ausgänge (0 ... 10 V DC, 0 ... 20 mA, 4 ... 20 mA)

Anschlussblock für NAMUR-Sensoren

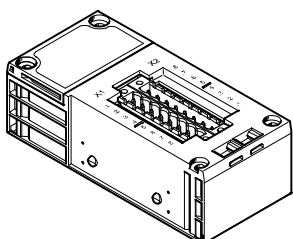

- Direkte Maschinenmontage
(Anschlussblock in Schutzart IP65)
- M12-4POL

Geschützter Einbauraum
(Anschlussblock in Schutzart IP20)

- Schraubklemme
- Federzugklemme

Digitales Elektronikmodul für NAMUR-Sensoren

→ 63

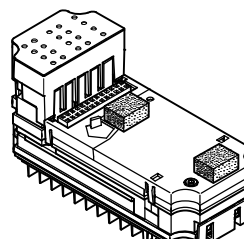

- Digitale Eingänge
- 8 digitale Eingänge für NAMUR-Sensoren oder beschaltete mechanische Kontakte
 - Eigensichere Variante mit zusätzlichen Sicherungsmaßnahmen für den Störfall

Terminal CPX-P

Peripherieübersicht

FESTO

Einzelübersicht Module

Verkettungsblock Metall – Einzelverkettung

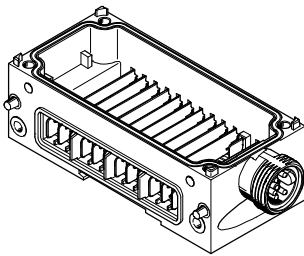

Systemverkettung

- Versorgung der Module mit den verschiedenen Spannungspotentialen
- Serielle Kommunikation zwischen den Modulen

Systemeinspeisung

- 7/8" 5-polig

Zusätzlich zur Systemverkettung

Spannungsversorgung der

- Elektronik plus Sensorik (8 A)
- Ventile plus Aktuatorik (8 A)

Zusatzeinspeisung

Zusätzlich zur Systemverkettung

Spannungsversorgung der

- Aktuatorik (8 A pro Einspeisung)

→ 86

Erweiterbarkeit

- Beliebig erweiterbar bis 10 Verkettungsblöcke

-  Hinweis

Bei der Einspeisung 7/8" gibt es aufgrund des verfügbaren Zubehörs folgende Begrenzung:

- 5-polig 8 A

Pneumatik-Interface MPA-S

→ 92

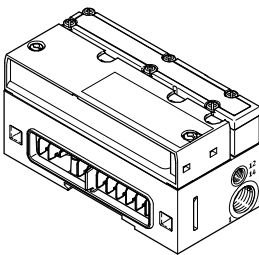

Ventilinsel

- MPA1 (360 l/min)
- MPA2 (700 l/min)
- Bis zu 128 Magnetspulen
- Bis zu 16 Module konfigurierbar

Endplatte

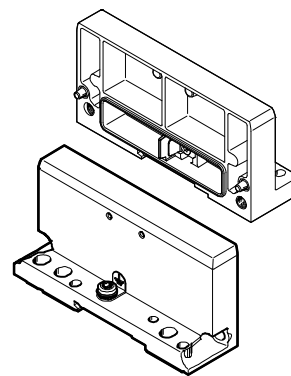

Endplatte

- Links
- Rechts (für Verwendung ohne Ventile)

Terminal CPX-P

Peripherieübersicht

Allgemeine Eckdaten und Regeln

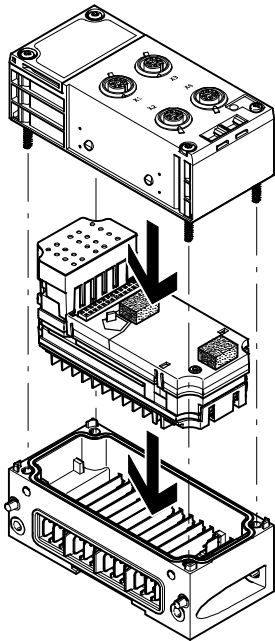

Insgesamt maximal 11 Module:

- Ein Busknoten und/oder ein Steuerblock
- Bis zu 9 weitere Ein-/Ausgangsmodule
- Zusätzlich ein Pneumatik-Interface
 - Position immer letztes Modul rechts
 - 16 MPA-Module konfigurierbar

- Adressvolumen max. 512 Eingänge und 512 Ausgänge
Abhängig vom Busknoten bzw. Steuerblock
- Ein Verkettungsblock mit Systemeinspeisung
- Mehrere Verkettungsblöcke mit Zusatzeinspeisungen
Position immer rechts vom Verkettungsblock mit Systemeinspeisung

- Die Anschlussblöcke sind eingeschränkt mit den Elektronikmodulen für Ein-/Ausgänge kombinierbar (→ nachfolgende Tabelle)
- Die Elektronikmodule für Ein-/Ausgänge lassen sich mit verschiedenen Verkettungsblöcken kombinieren

Kombination Anschlussblöcke mit digitalen und analogen Elektronikmodulen für Ein- und Ausgänge

	Digitale Elektronikmodule					Analoge Elektronikmodule	
	für Eingänge	für Ausgänge		für NAMUR-Sensoren		CPX-4AE-U-I	CPX-2AA-U-I
	CPX-16DE	CPX-4DA	CPX-8DA	CPX-P-8DE-N	CPX-P-8DE-N-IS		
Anschlussblöcke, Kunststoffausführung							
CPX-AB-8-M8-3POL	–	■	■	–	–	–	–
CPX-AB-8-M8X2-4POL	■	■	■	–	–	–	–
CPX-AB-4-M12x2-5POL	–	■	■	–	–	■	■
CPX-AB-4-M12x2-5POL-R	–	■	■	–	–	■	■
CPX-P-AB-4XM12-4POL	–	–	–	■	–	–	–
CPX-P-AB-4XM12-4POL-8DE-N-IS	–	–	–	–	■	–	–
CPX-AB-8-KL-4POL	■	■	■	–	–	■	■
CPX-P-AB-2XKL-8POL	–	–	–	■	–	–	–
CPX-P-AB-2XKL-8POL-8DE-N-IS	–	–	–	–	■	–	–
CPX-AB-1-SUB-BU-25POL	■	■	■	–	–	■	■
CPX-AB-4-HAR-4POL	–	■	■	–	–	–	–
Anschlussblöcke, Metallausführung							
CPX-M-AB-4-M12X2-5POL	–	■	■	–	–	■	■

Terminal CPX-P

Merkmale – Elektrik

Elektrischer Anschluss – Anschlussblock mit Anschluss M8 3-polig

CPX-AB-8-M8-3POL

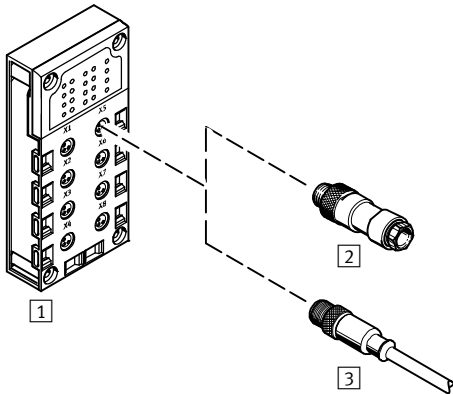

- Kleinbauend für vorkonfektionierte Einzelanschluss
- 8 Dosen
- 3-polige Ausführung für Anschluss von einem Kanal pro Dose

 Hinweis

Festo liefert vorkonfektionierte Verbindungsleitungen M8/M12 (Baukasten NEBU) auf Kundenwunsch:

- individuell
- passend
- installationssparend

Kombination Anschlussblock mit elektrischer Verbindungstechnik

Anschlussblock	Anschlusstechnik	Steckverbinder/Verbindungsleitung	Wählbare Anschlusstechnik
1 CPX-AB-8-M8-3POL	Dose, M8, 3-polig	2 SEA-GS-M8	Lötfahnen
		2 SEA-3GS-M8-S	Schraubklemmen
		3 KM8-M8-GSGD-... (vorkonfektionierte Verbindungsleitung)	Dose, M8, 3-polig
		3 NEBU-...-M8G3 (Baukasten für beliebige Verbindungsleitung)	Dose, M5, 3-polig
			Dose, M8, 3-polig
Dose, M8, 4-polig			
			Dose, M12, 5-polig
			offenes Kabelende

Terminal CPX-P

Merkmale – Elektrik

Elektrischer Anschluss – Anschlussblock mit Anschluss M8 4-polig

CPX-AB-8-M8X2-4POL

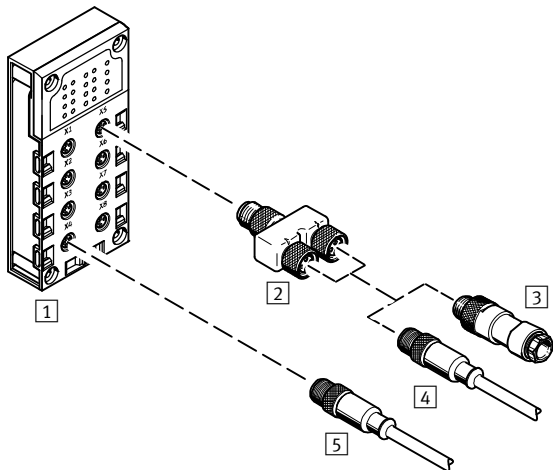

- Kleinbauend für vorkonfektionierten Einzelanschluss
- 8 Dosen
- 4-polige Ausführung für Anschluss von 2 Kanälen pro Dose

Kombination Anschlussblock mit elektrischer Verbindungstechnik

Anschlussblock	Anschlusstechnik	Steckverbinder/ Verbindungsleitung	Wählbare Anschlusstechnik	Steckverbinder/ Verbindungsleitung	Wählbare Anschlusstechnik	
1 CPX-AB-8-M8X2-4POL	Dose, M8, 4-polig	4 NEBU-...-M8G4 (Baukasten für beliebige Verbindungsleitung)	Dose, M5, 3-polig	–	–	
			Dose, M8, 3-polig	–	–	
			Dose, M8, 4-polig	–	–	
			Dose, M12, 5-polig	–	–	
			offenes Kabelende	–	–	
		2 NEDU-M8D3-M8T4 (T-Adapter)	1x Stecker M8 4-polig auf	3 SEA-GS-M8	Lötfahnen	
			2x Dose M8 3-polig		3 SEA-3GS-M8-S	Schraubklemmen
			4 NEBU-...-M8G3 (Baukasten für beliebige Verbindungsleitung)		4 KM8-M8-GSGD-... (vorkonfektionierte Verbindungsleitung)	Dose, M8, 3-polig
					Dose, M5, 3-polig	
					Dose, M8, 3-polig	
Dose, M8, 4-polig						
Dose, M12, 5-polig						
offenes Kabelende						

Terminal CPX-P

Merkmale – Elektrik

Elektrischer Anschluss – Anschlussblock mit Anschluss M12 4-polig

CPX-P-AB-4XM12-4POL-8DE-N-IS

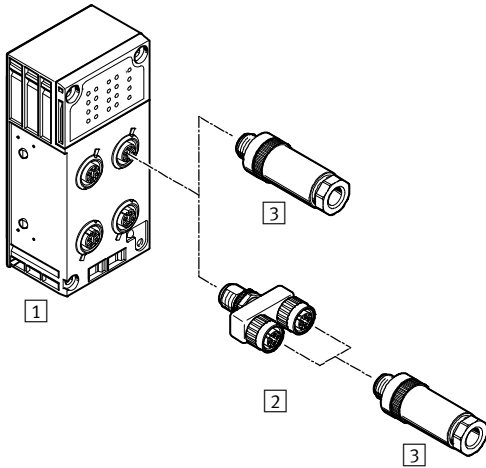

- Konfektionierbar und robust mit 2 Kanälen pro Anschluss
- 4 Dosen
- 4-polige Ausführung pro Anschluss
- Bei zwei Kanälen pro Anschluss können die entsprechenden Eingangssignale einfach über einen T-Adapter verbunden werden.

Kombination Anschlussblock mit elektrischer Verbindungstechnik

Anschlussblock	Anschluss-technik	Steckverbinder/ Verbindungsleitung	Wählbare Anslusstechik	Steckverbinder/ Verbindungsleitung	Wählbare Anslusstechik
1 CPX-P-AB-4XM12-4POL-8DE-N-IS	Dose, M12, 4-polig	3 NECU-M-S-A12G4-IS	Stecker, M12, 4-polig	–	–
		3 NECU-S-M12G4-...-IS	Stecker, M12, 4-polig	–	–
		2 NEDU-M12D4-M12T4 (T-Adapter)	1x Stecker M12 4-polig auf 2x Dose M12 4-polig	3 NECU-S-M12G4-...-IS	Stecker, M12, 4-polig

Terminal CPX-P

Merkmale – Elektrik

FESTO

Elektrischer Anschluss – Anschlussblock mit Anschluss M12 5-polig

CPX-AB-4-M12x2-5POL und CPX-AB-4-M12x2-5POL-R aus Kunststoff

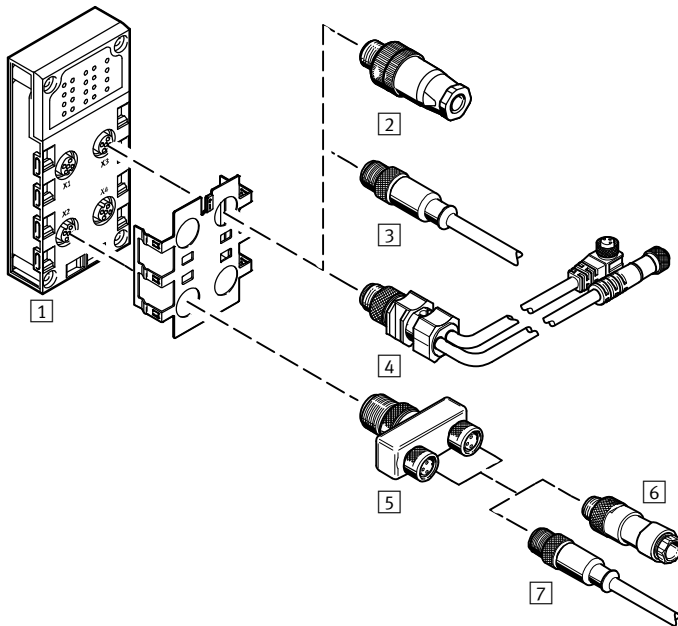

- Konfektionierbar und robust mit 2 Kanälen pro Anschluss
- 4 Dosen
- 5-polige Ausführung pro Anschluss
- Version ...-R mit Schnellverriegelungstechnik und Metallgewinde zur Schirmung
- Bei zwei Kanälen pro Anschluss können die entsprechenden Eingangssignale einfach über einen T-Adapter und herkömmliche Kabel mit M8-Anschluss verbunden werden.

CPX-M-AB-4-M12X2-5POL aus Metall

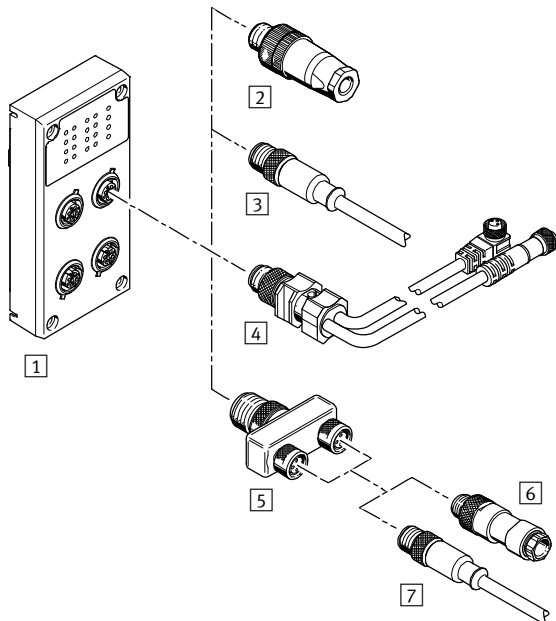

- Konfektionierbar und robust mit 2 Kanälen pro Anschluss
- 4 Dosen
- 5-polige Ausführung pro Anschluss
- Bei zwei Kanälen pro Anschluss können die entsprechenden Eingangssignale einfach über einen T-Adapter und herkömmliche Kabel mit M8-Anschluss verbunden werden.

Terminal CPX-P

Merkmale – Elektrik



Kombination Anschlussblock mit elektrischer Verbindungstechnik					
Anschlussblock	Anschluss-technik	Steckverbinder/ Verbindungsleitung	Anschlusstechnik	Steckverbinder/ Verbindungsleitung	Anschlusstechnik
1 CPX-AB-4-M12x2-5POL CPX-AB-4-M12x2-5POL-R	Dose, M12, 5-polig	2 SEA-GS-7	Schraubklemmen	-	-
		2 SEA-4GS-7-2,5	Schraubklemmen	-	-
		2 SEA-GS-9	Schraubklemmen	-	-
		2 SEA-M12-5GS-PG7	Schraubklemmen	-	-
		2 SEA-GS-11-DUO	Schraubklemmen, für zwei Kabel	-	-
		2 SEA-5GS-11-DUO	Schraubklemmen, für zwei Kabel	-	-
		3 KM12-M12-... (vorkonfektionierte Verbindungsleitung)	Dose, M12, 4-polig	-	-
		3 NEBU-...-M12G4	Dose, M5, 4-polig	-	-
		3 NEBU-...-M12G5	Dose, M8, 4-polig	-	-
			Dose, M12, 5-polig	-	-
			offenes Kabelende	-	-
		4 KM12-DUO-M8-... (vorkonfektionierte Verbindungsleitung)	Stecker M12 4-polig auf 2x Dose M8 3-polig	6 SEA-GS-M8	Lötfahnen
		5 NEDU-M8D3-M12T4 (T-Adapter)		6 SEA-3GS-M8-S	Schraubklemmen
				7 KM8-M8-GSGD-... (vorkonfektionierte Verbindungsleitung)	Dose, M8, 3-polig
				7 NEBU-...-M8G3 (Baukasten für beliebige Verbindungsleitung)	Dose, M5, 3-polig
					Dose, M8, 3-polig
					Dose, M8, 4-polig
		offenes Kabelende			
		5 NEDU-M12D5-M12T4 (T-Adapter)	Stecker M12 4-polig auf 2x Dose M12 5-polig	6 SEA-GS-7	Schraubklemmen
				6 SEA-4GS-7-2,5	Schraubklemmen
				6 SEA-GS-9	Schraubklemmen
				6 SEA-M12-5GS-PG7	Schraubklemmen
				6 SEA-GS-11-DUO	Schraubklemmen, für zwei Kabel
				6 SEA-5GS-11-DUO	Schraubklemmen, für zwei Kabel
				7 KM12-M12-... (vorkonfektionierte Verbindungsleitung)	Dose, M12, 4-polig
				7 NEBU-...-M12G4 (Baukasten für beliebige Verbindungsleitung)	Dose, M5, 4-polig
				7 NEBU-...-M12G5 (Baukasten für beliebige Verbindungsleitung)	Dose, M8, 4-polig
Dose, M12, 5-polig					
offenes Kabelende					

Terminal CPX-P

Merkmale – Elektrik

FESTO

Elektrischer Anschluss – Anschlussblock mit Anschluss Federzugklemme

CPX-AB-8-KL-4POL

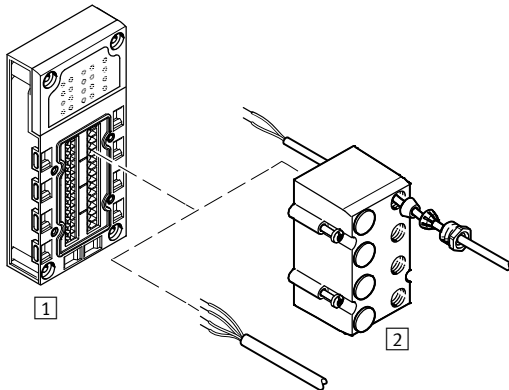

- Schnelle Anschlussstechnik für die Verwendung im Schaltschrank
- 32 Federzugklemmen
- 4 Federzugklemmen pro Kanal
- Aderquerschnitte 0,05 ... 1,5 mm²
- Optionale Abdeckung mit Verschraubungen für IP65/67-Anschluss
 - 8 Durchgänge M9
 - 1 Durchgang M16
 - Blindstopfen
 - für E/A-Verteiler, Bedienpulte oder einzelne Sensoren/Aktuatoren

Kombination Anschlussblock mit elektrischer Verbindungstechnik

Anschlussblock	Anschlussstechnik	Steckverbinder/Verbindungsleitung	Wählbare Anschlussstechnik
1 CPX-AB-8-KL-4POL	Federzugklemmen, 32-polig	2 AK-8KL (Abdeckhaube)	–

Elektrischer Anschluss – Anschlussblock mit Anschluss Klemmverbinder

CPX-P-AB-2XKL-8POL und CPX-P-AB-2XKL-8POL-8DE-N-IS

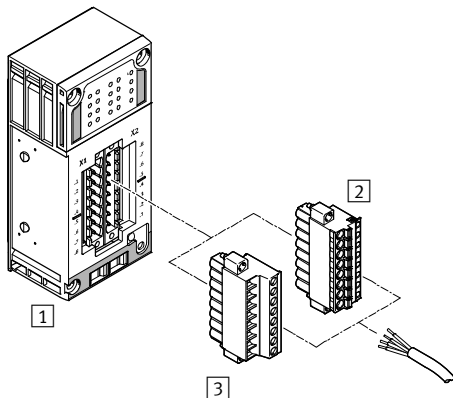

- Schnelle Anschlussstechnik für die Verwendung im Schaltschrank
- Federzugklemmen oder Schraubklemmen
- Aderquerschnitte 0,2 ... 2,5 mm²

Kombination Anschlussblock mit elektrischer Verbindungstechnik

Anschlussblock	Anschlussstechnik	Steckverbinder/Verbindungsleitung	Wählbare Anschlussstechnik
1 CPX-P-AB-2XKL-8POL	Stecker, 8-polig	2 NECU-L3G8-C1	Federzugklemmen
		3 NECU-L3G8-C2	Schraubklemmen
1 CPX-P-AB-2XKL-8POL-8DE-N-IS	Stecker, 8-polig	2 NECU-L3G8-C1-IS	Federzugklemmen
		3 NECU-L3G8-C2-IS	Schraubklemmen

Terminal CPX-P

Merkmale – Elektrik

Elektrischer Anschluss – Anschlussblock mit Sub-D Anschluss

CPX-AB-1-SUB-BU-25POL

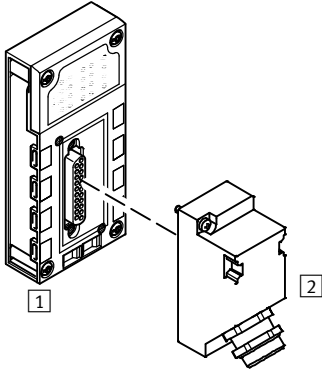

- Multipol-Anbindung für E/A-Verteiler oder Bedienpult
- Eine Dose Sub-D
- 25-polige Ausführung

Kombination Anschlussblock mit elektrischer Verbindungstechnik

Anschlussblock	Anschlusstechnik	Steckverbinder/Verbindungsleitung	Wählbare Anschlusstechnik
1 CPX-AB-1-SUB-BU-25POL	Dose, Sub-D, 25-polig	2 SD-SUB-D-ST25	Crimp-Kontakte

Elektrischer Anschluss – Anschlussblock mit Schnellanschluss

CPX-AB-4-HAR-4POL

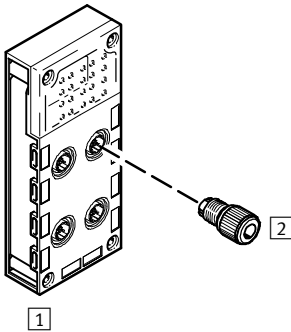

- Robuste Schnellanschlusstechnik für Einzelanschluss
- 4 Dosen
- 4-polige Ausführung pro Dose

Kombination Anschlussblock mit elektrischer Verbindungstechnik

Anschlussblock	Anschlusstechnik	Steckverbinder/Verbindungsleitung	Wählbare Anschlusstechnik
1 CPX-AB-4-HAR-4POL	Dose, Schnellanschluss, 4-polig	2 SEA-GS-HAR-4POL	Schneidklemmen

Terminal CPX-P

Merkmale – Montage

FESTO

Haube

Beschreibung

→ 98

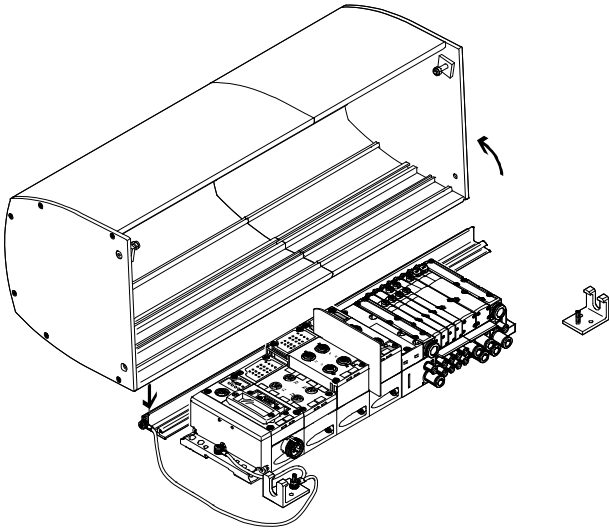

Die CPX-Haube CAFC ist eine platz- und kostensparende Alternative zu einem Schaltschrank. Sie ist als Aluminium-Strangpressprofil ausgeführt und wird auf einer Montageplatte installiert.

Die Ventilinsel ist geschützt aufgebaut und schnell installiert, ohne aufwändige Schaltschrankdurchführung für Kabel und Schläuche.

Die Schiene und die beiden Befestigungswinkel werden auf einer Grundplatte montiert. Die Haube wird in die Halteschiene eingehängt und mit zwei Schrauben befestigt. Außerdem gibt es eine Parkposition (Arretierung der Haube in geöffneter Stellung).

Als Verschluss dienen zwei seitliche Schrauben (Erfüllt die Anforderungen an einen Sonderverschluss gemäß ATEX).

Die CPX-Haube wird online über den Ventilinsel-Konfigurator bestellt.

Vorzüge der CPX-Haube

- Schlagschutz (min. 7 J) der darunter liegenden Module in Verbindung mit einer geeigneten vom Anwender bereitgestellten Befestigungsplatte
- Schutz vor elektrostatischer Aufladung durch Verwendung elektrisch leitfähiger Werkstoffe und der Anschlussmöglichkeit einer Erdungsleitung
- Schutz vor Trennung von unter Spannung stehenden Steckverbindern (indem die Haube durch mindestens einen Sonderverschluss gesichert ist EN 600079-0, 9.2 und 20)
- UV-Schutz der darunter liegenden CPX-P- und MPA- Module

Besonderheiten bei Verwendung der CPX-Haube

- CPX-P Spannungsversorgung über gewinkelte Stecker, keine T-Stecker
- Elektrische Versorgungsplatte/ Zusatzeinspeisung ist nur mit gewinkeltem Stecker möglich
- Keine MPA Höhenverkettung
- Verwendung größerer QS-Verschraubungen (ab Schlauch-Außen-Ø 12 mm) nur in gewinkelter Ausführung möglich
- Gefasste Abluft nur mit Winkelverschraubung
- Der zulässige Umgebungstemperaturbereich der Ventilinsel vermindert sich um 5°C.

Hinweis

Die CPX Abdeckhaube hat keinen Einfluss auf die ATEX-Einstufung der Ventilinsel bzw. des CPX-Terminals.

Die CPX Abdeckhaube hat keinen Einfluss auf die IP-Schutzklasse der Ventilinsel bzw. des CPX-Terminals.

Die CPX Abdeckhaube ist kein Schutz gegen Witterungseinflüsse bei Installationen außerhalb geschlossener Räume.

Terminal CPX-P

Merkmale – Montage

FESTO

Haube Montage

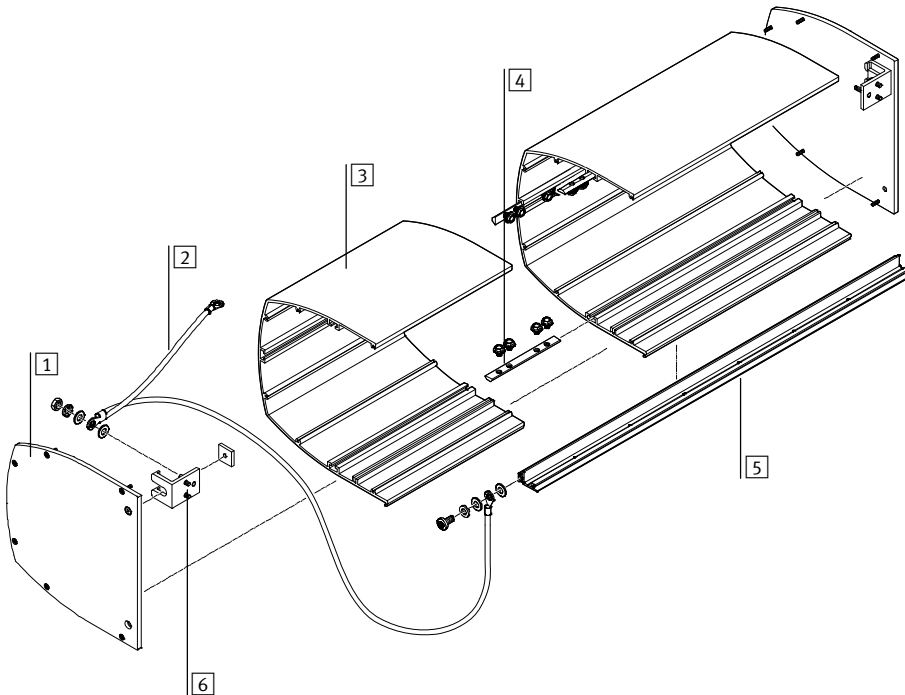

Vorgehensweise:

- Schiene und Befestigungswinkel aus dem Befestigungsbausatz montieren
- Erdungskabel anbringen
- Haube montieren (evtl. mehrere Haubenstücke zusammenschrauben, Seitenteile befestigen)
- Haube einhängen und arretieren

- 1 Seitenteil
- 2 Erdungskabel
- 3 Haubenstück
- 4 Nutenstein mit Schrauben, zum Verbinden der Haubenstücke
- 5 Schiene
- 6 Befestigungswinkel

Technische Daten

Gewichte:

- Haube ca. 500 g je 100 mm Länge

- Profilleiste ca. 550 g je 1000 mm Länge
- Seitenteile ca. 500 g je Seite

- Umgebungstemperatur –5 ... +50 °C

- RoHS konform

Steckerkodierung

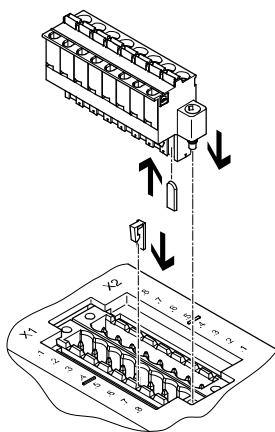

Die Anschlussblöcke CPX-P-AB-2XKL-8POL und CPX-P-AB-2XKL-8POL-8DE-N-IS, und die Dosen NECU-L3G8, können mit den Kodierstücken CPX-P-KDS-AB-2XKL einander zugeordnet werden.

Dadurch wird die Wahrscheinlichkeit vermindert, nach dem Trennen der Dose vom CPX-P-Terminal, diese beim erneuten Verbinden in einen falschen Steckplatz zu stecken (Verstecksicherung).

Terminal CPX-P

Merkmale – Montage

Montagemöglichkeiten

Die Ventilinseln mit CPX-P-Terminal unterstützen unterschiedliche Montagearten für die direkte

Maschinenmontage in hoher Schutzart und den Schaltschrank-Einbau.

Hutschienenmontage

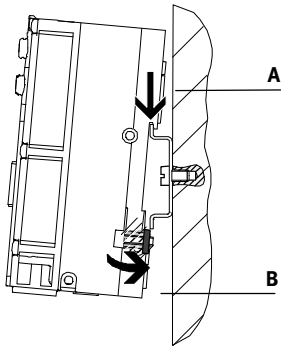

Im rückwärtigen Profil der CPX-P-Verkettungsblöcke ist die Hutschienenmontage eingepreßt. Über die Hutschienenbefestigungen lässt sich das CPX-P-Terminal auf der Hutschiene verriegeln. Das Terminal CPX-P wird dazu in die Hutschiene eingehängt (siehe Pfeil A).

Danach wird es auf die Hutschiene geschwenkt und durch das Klemmstück befestigt (siehe Pfeil B). Mit dem optionalen Erdungsblech kann bequem in einem Arbeitsgang eine Verbindung zum Maschinenpotential/Erdung hergestellt werden.

Zur Hutschienenmontage wird folgender Montagesatz benötigt:

- CPX-CPA-BG-NRH
- Dieser ermöglicht die Befestigung des CPX-P-Terminals auf Hutschienen nach EN 60715. Für die Kombination mit Ventilinseln wird ggf. ein zusätzlicher Befestigungssatz benötigt.

Wandmontage

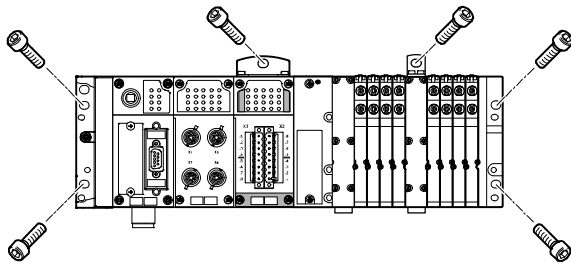

In den Endplatten des CPX-P-Terminals, der Ventilinsel und im Pneumatik-Interface sind Befestigungslöcher für die Wandmontage vorgesehen. Für längere Ventilinseln stehen zusätzliche Befestigungen für das CPX-P-Terminal zur Verfügung.

Zusätzliche Befestigungen

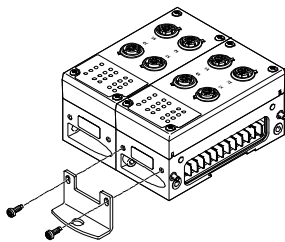

Für längere Ventilinseln stehen zusätzliche Befestigungswinkel für das CPX-P-Terminal zur Verfügung, die an den Verkettungsblöcken angeschraubt werden können.

 Hinweis

Bei CPX-P-Terminals mit 4 und mehr Verkettungsblöcken: Sie benötigen alle 100 bzw. 150 mm zusätzliche Befestigungswinkel vom Typ CPX-M-BG-RW! Diese sind im Auslieferungszustand vormontiert.

Verkettung mit Schrauben

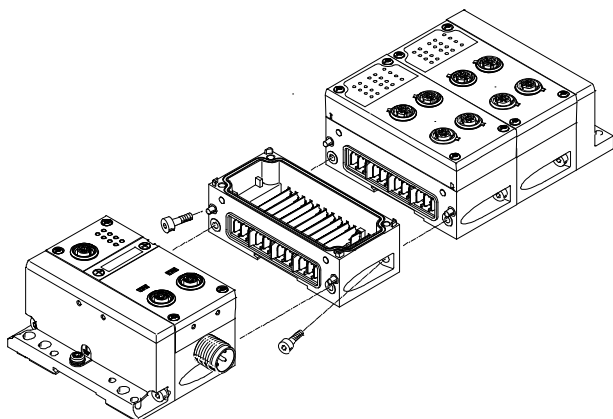

Die CPX-P-Module werden durch eine Schrägverschraubung mechanisch miteinander verbunden. Das CPX-P-Terminal ist so jederzeit flexibel erweiterbar.

Terminal CPX-P

Merkmale – Spannungsversorgung

Spannungsversorgungskonzept

Allgemein

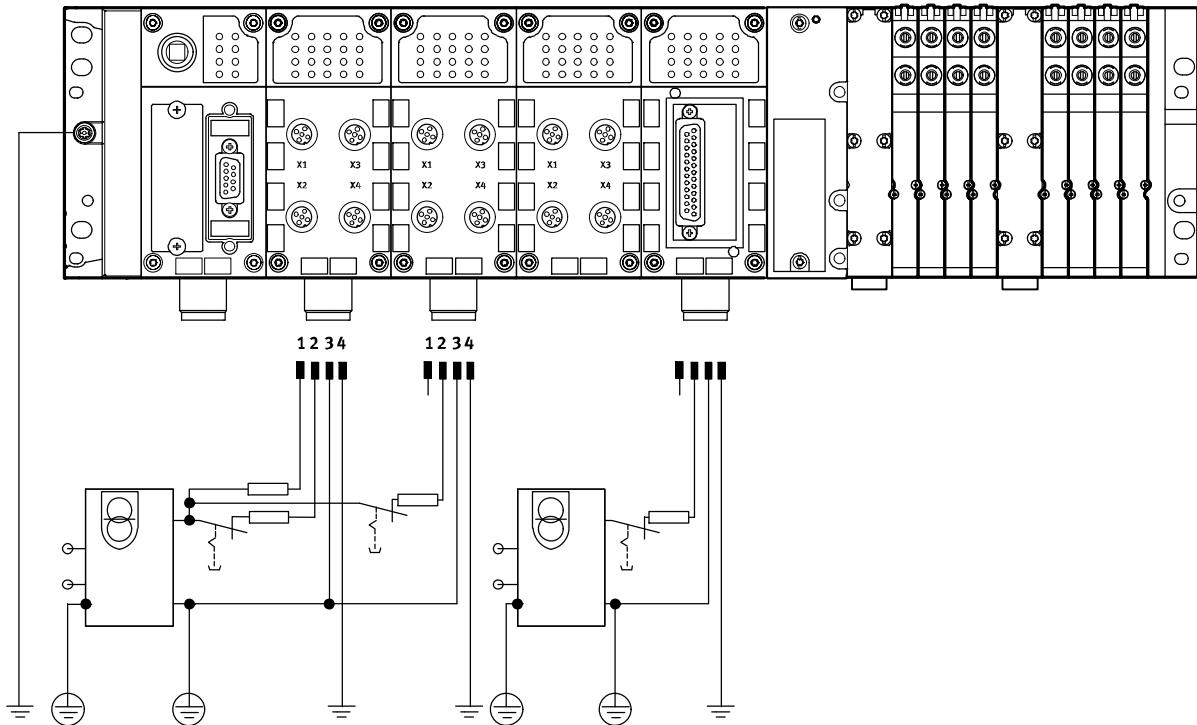

Der Einsatz von dezentralen Geräten am Feldbus – insbesondere in hoher Schutzart für direkte Maschinenmontage – erfordert ein flexibles Spannungsversorgungs-

konzept. Die Ventilinsel mit CPX-P lässt sich grundsätzlich über einen Anschluss für sämtliche Potentiale versorgen.

Hierbei wird die Versorgung unterschieden nach

- Elektronik plus Sensorik
- Ventile plus Aktuatorik

Anschluss technik:

- 7/8"

Verkettungsblöcke

Verkettungsblöcke stellen das Rückgrat des CPX-P-Terminals mit allen Versorgungsleitungen dar. Sie stellen die Spannungsversorgung für die auf sie aufgesetzten

Module und auch deren Busanbindung zur Verfügung. Viele Anwendungen erfordern die Segmentierung des CPX-P-Terminals in Spannungszonen. Insbe-

sondere gilt dies für die getrennte Abschaltung der Ausgänge. Die Verkettungsblöcke stellen entweder installationssparend eine zentrale Spannungsversor-

gung für das gesamte CPX-P-Terminal oder galvanisch getrennte, allpolig abschaltbare Potentialgruppen/Spannungssegmente zur Verfügung.

Terminal CPX-P

Merkmale – Spannungsversorgung

FESTO

Verkettungsblöcke

Mit Systemeinspeisung

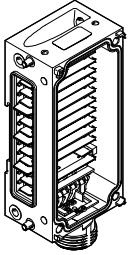

- CPX-M-GE-EV-S-7/8-5POL
- CPX-M-GE-EV-S-7/8-5POL-VL

Anschluss-technik
• 7/8" 5-polig

- Für Module des CPX-P-Terminals und daran angeschlossene Sensoren
- Für Ventile, die über ein Pneumatik-Interface an das CPX-P-Terminal angeschlossen sind

- Für Aktuatoren, die an Ausgangsmodulen des CPX-P-Terminals angeschlossen sind

Ohne Spannungseinspeisung

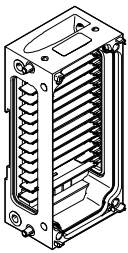

- CPX-M-GE-EV

Mit Zusatzeinspeisung Ausgänge

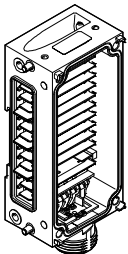

- CPX-M-GE-EV-Z-7/8-5POL
- CPX-M-GE-EV-Z-7/8-5POL-VL

Anschluss-technik
• 7/8" 5-polig

- Für Aktuatoren, die an Ausgangsmodulen des CPX-P-Terminals angeschlossen sind

-  - Hinweis

Für 7/8" gilt:

- handelsübliches Zubehör ist oftmals auf max. 8 A begrenzt

-  - Hinweis

Die Ventilinsel MPA-S verfügt über eine Spannungseinspeisung wahlweise 7/8" 5-polig, 7/8" 4-polig oder M18 3-polig für eine oder mehrere Span-

nungszonen der Ventile. Galvanisch getrennt, allpolig abschaltbar mit Spannungsüberwachung im folgenden MPA-Modul.

Terminal CPX-P

Merkmale – Diagnose

Diagnose

Systemleistungen

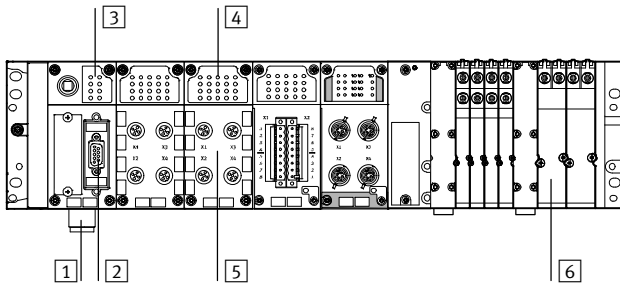

Schnelles Auffinden von Fehlerursachen in der elektrischen Installation und damit Reduktion von Stillstandszeiten in der Produktionsanlage setzen eine detaillierte Unterstützung von Diagnosefunktionen voraus.

Grundsätzlich lassen sich hierbei die Diagnose vor Ort über LED oder Bediengerät (CPX-MM) und die Diagnose über Busanschaltung unterscheiden.

Das CPX-P-Terminal unterstützt eine Diagnose vor Ort mittels LED-Leiste. Diese ist getrennt von der Anschlussebene und bietet somit einen guten visuellen Zugang zu Status- und Diagnoseinformationen.

- 1 Unterspannungs-Überwachung
- 2 Diagnose über Busanschaltung
- 3 Übersichtsdiagnose LED – Feldbusstatus – CPX-P Status

- 4 Status- und Diagnose-LED Modul und EA-Kanäle
- 5 Modul- und kanalspezifische Diagnose
- 6 Ventilspezifische Diagnose Modul und Ventilspule

Unterstützt werden modul- und kanalspezifische Diagnosen, wie z. B.

- Unterspannungserkennung der Ausgänge und Ventile
- Kurzschlusserkennung der Sensoren, Ausgänge und Ventile
- Open-Load-Erkennung einer fehlenden Ventilspule
- Speicherung der letzten 40 aufgetretenen Fehlerursachen mit Fehler-Beginn und Fehler-Ende

Die Diagnosemeldungen können über Busanschaltung in der übergeordneten Steuerung und Visualisierung zur zentralen Erfassung und Auswertung von Störungsursachen ausgelesen werden. Dies geschieht über die individuellen feldbuspezifischen Kanäle. Der CPX-FEC bietet zudem die Möglichkeit eines Zugriffs über die eingebaute Ethernetschnittstelle (Fernwartung über PC-/Web-Applikationen).

Übersichts-LED auf dem Busknoten

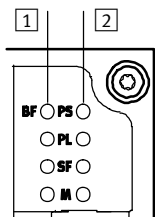

- 1 Feldbuspezifische LED
Auf jedem Busknoten zeigen max. 4 feldbuspezifische LED den Status der Feldbuskommunikation des CPX-P-Terminal mit der übergeordneten Steuerung an.

- 2 CPX-P-spezifische LED
Weitere 4 CPX-P-spezifische LED geben feldbusunabhängig Auskunft über den Status des CPX-P-Terminal, wie z. B.
 - Power System
 - Power Last
 - System-Fehler
 - Modifikation Parameter

Status- und Diagnose-LED der Ein-/Ausgangsmodule

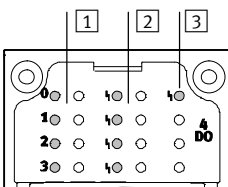

- 1 Status-LED der Eingänge und Ausgänge
Jedem Ein- und Ausgangskanal ist eine Status-LED zugeordnet.

- 2 Kanalorientierte Diagnose-LED
Abhängig von der Ausprägung des Moduls steht eine weitere Diagnose-LED pro EA-Kanal zur Verfügung

- 3 Sammeldiagnose-LED
Pro Modul zeigt eine LED eine Sammeldiagnose an

Terminal CPX-P

Merkmale – Parametrierung

Diagnose

Anzeige im Bediengerät (CPX-MMI)

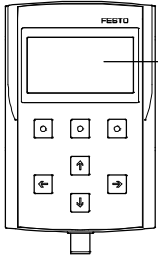

- 1 LCD-Grafikdisplay für eine Klartext-Diagnose vor Ort
 - Fehlerort und -art
 - Ohne Programmierung

Anzeige am PC

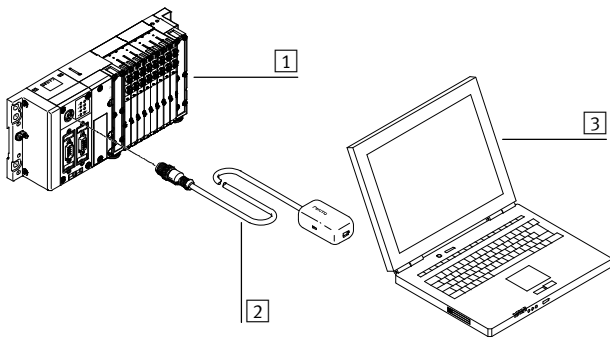

- 1 CPX-P-Terminal mit Ventilinsel
- 2 Adapter Diagnoseschnittstelle auf USB
- 3 Laptop/mobiles Gerät mit USB-Schnittstelle und installierter CPX-P-Maintenance-Tool (CPX-FMT)-Software
 - Fehlerort und -art
 - Ohne Programmierung
 - Speichern der Konfiguration
 - Anfertigung von Screenshots

Parametrierung

Während der Inbetriebnahme sind Anpassungen an der Applikation häufig notwendig. Durch die parametrierbaren Eigenschaften der CPX-P-Module lassen sich sehr einfach Funktionen per Konfigurationssoftware verändern. Dies

reduziert die Vielfalt der benötigten Module und damit die Lagerhaltung. So lässt sich z. B. für schnelle Prozesse die Einschaltentprellzeit eines Eingangsmoduls – im Standard 3 ms – auf ein „schnelles“

Eingangsmodul mit 0,1 ms verringern. Oder die Reaktion eines Ventils nach Feldbusunterbrechung einstellen. Die Parametrierung kann in Abhängigkeit der verwendeten Module über folgende Schnittstellen

erfolgen:

- Ethernet
- Feldbus
- Steuerblock-Direktanschlutung (Programmierschnittstelle)
- Bediengerät CPX-MMI

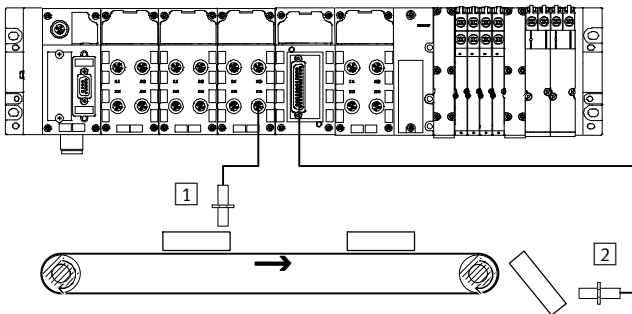

- 1 Eingangsentprellzeit 3 ms
- 2 Eingangsentprellzeit 0,1 ms

Terminal CPX-P

Merkmale – Adressierung

Adressierung

Die verschiedenen CPX-P-Module belegen innerhalb des CPX-P-Systems eine unterschiedliche Anzahl EA-Adressen. Der maximale Adressraum der Busknoten ist abhängig von den Leistungen der Feldbussysteme.

Maximaler Systemausbau:

- 1 Busknoten oder Steuerblock
- 9 EA-Module
- 1 Pneumatik-Interface (z.B. Pneumatik-Interface MPA-S mit bis zu 16 MPA-Anschlussplätzen)

Der maximale Systemausbau kann im Einzelfall durch die Überschreitung des Adressraums limitiert werden.

 Hinweis

Bitte beachten Sie die detaillierte Beschreibung der Konfigurations-/Adressierregeln in den technischen Daten der CPX-Busknoten.

Übersicht – Belegte Adressen der CPX-P-Module

	Eingänge [bit]	Ausgänge [bit]
CPX-P-8DE-N	16	8
CPX-P-8DE-N (Eingänge als Zähler konfiguriert)	80	16
CPX-P-8DE-N-IS	16	8
CPX-P-8DE-N-IS (Eingänge als Zähler konfiguriert)	80	16
CPX-16DE	16	–
CPX-4DA	–	4
CPX-8DA	–	8
CPX-4AE-U-I	4 x 16	–
CPX-2AA-U-I	–	2 x 16
VMPA1-FB-EMS-8	–	8
VMPA1-FB-EMG-8	–	8
VMPA2-FB-EMS-4	–	4
VMPA2-FB-EMG-4	–	4
VMPA1-FB-EMS-D2-8	–	8
VMPA1-FB-EMG-D2-8	–	8
VMPA2-FB-EMS-D2-4	–	4
VMPA2-FB-EMG-D2-4	–	4
VMPA-FB-PS-1	16	–
VMPA-FB-PS-3/5	16	–
VMPA-FB-PS-P1	16	–
VMPA-FB-EMG-P1	16	16

Übersicht – Adressraum CPX-Busknoten und Steuerblock

	Protokoll	Max. Gesamt		Max. Digital		Max. Analog	
		Eingänge	Ausgänge	Eingänge	Ausgänge	Eingänge	Ausgänge
CPX-FEC	<ul style="list-style-type: none"> • EasyIP • Modbus TCP 	512 Bit	512 Bit	512 DE	512 DA	32 AE	18 AA
CPX-FB11	DeviceNet	512 Bit	512 Bit	512 DE	512 DA	32 AE	18 AA
CPX-FB13	PROFIBUS	512 Bit	512 Bit	512 DE	512 DA	32 AE	18 AA
CPX-FB32	EtherNet/IP	512 Bit	512 Bit	512 DE	512 DA	32 AE	18 AA
CPX-FB33	PROFINET RT	512 Bit	512 Bit	512 DE	512 DA	32 AE	18 AA

 Hinweis

Durch Modulauswahl und die maximale Anzahl der Module kann die Bandbreite der Busknoten eingeschränkt werden.

Terminal CPX-P

Datenblatt

FESTO

 Breite der Module
50 mm

 Reparaturservice



 Hinweis

Die hier abgedruckten Daten gelten für das CPX-P-System. Werden Komponenten im System eingesetzt, welche niedrigere Werte erfüllen, dann reduziert das die Spezifikation des Gesamtsystems auf die Werte dieser Komponente.

Beispiel

Die Schutzart IP65 gilt nur beim komplett zusammengebauten System mit montierten Steckern oder Abdeckungen (die ebenfalls IP65 entsprechen müssen). Bei Verwendung von Komponenten in

niedrigerer Schutzart reduziert sich die Schutzart des Gesamtsystems auf die Schutzart der Komponente mit der niedrigsten Schutzart, z. B. Anschlussblock CageClamp in IP20.

Allgemeine Technische Daten			
Baukasten-Nr.		562818	
Max. Anzahl Module ¹⁾	Steuerblock		1
	Busknoten		1
	EA-Module		9
	Pneumatik-Interface		1
Max. Adressvolumen	Eingänge	[Byte]	64
	Ausgänge	[Byte]	64
Interne Zykluszeit		[ms]	< 1
Konfigurationsunterstützung			Feldbusabhängig
LED-Anzeigen	Busknoten/Steuerblock		Bis zu 4 LEDs busspezifisch 4 LEDs CPX-P-spezifisch • PS = Power System • PL = Power Load • SF = System Fehler • M = Modify Parameter/Forcen aktiv
	EA-Module		Min. eine Sammel-Diagnose-LED Kanalorientierte Status- und Diagnose-LED, abhängig vom Modul
	Pneumatik-Interface		Eine Sammel-Diagnose-LED Status-LED der Ventile auf dem Ventil
Diagnose			<ul style="list-style-type: none"> • Kanal- und modulatorientierte Diagnose für Ein-/Ausgänge und Ventile • Erfassung der Unterspannung der Module für die verschiedenen Spannungspotentiale • Diagnose-Speicher der letzten 40 aufgetretenen Fehler mit Zeitstempel (Zugriff über azyklischen Zugriff)

¹⁾ Es können insgesamt maximal 11 Module kombiniert werden.
(z.B. 1 Steuerblock + 9 EA-Module + 1 Pneumatik-Interface, oder 1 Steuerblock + 1 Busknoten + 8 EA-Module + 1 Pneumatik-Interface)

Terminal CPX-P

Datenblatt

FESTO

Allgemeine Technische Daten		
Baukasten-Nr.		562818
Parametrierung		Modulspezifisch und Gesamtsystem, z. B.: <ul style="list-style-type: none"> • Diagnoseverhalten • Condition Monitoring • Profil der Eingänge • Failsafe-Reaktion der Ausgänge und Ventile
Inbetriebnahme-Unterstützung		Forcen von Ein- und Ausgängen
Nennbetriebsspannung	[V DC]	24
Betriebsspannungsbereich	[V DC]	18 ... 30
Stromversorgung	Verkettungsblock mit Systemeinspeisung	
	Elektronik plus Sensorik [A]	8
	Aktuatorik plus Ventile [A]	8
	Zusatzeinspeisung	
	Aktuatorik [A]	8
Stromaufnahme		Abhängig vom Systemausbau
Netzausfallüberbrückung (nur Buselektronik)	[ms]	10
Spannungsversorgungsanschluss		7/8" 5-polig
Sicherungskonzept		Pro Modul über elektronische Sicherungen
Prüfungen	Schwingprüfung nach DIN IEC 68	<ul style="list-style-type: none"> • bei Wandmontage: Schärfegrad 2 • bei Hutschienenmontage: Schärfegrad 1
	Schockprüfung nach DIN IEC 68	<ul style="list-style-type: none"> • bei Wandmontage: Schärfegrad 2 • bei Hutschienenmontage: Schärfegrad 1
LABS-Klassifikation		LABS-frei
Störfestigkeit		EN 61000-6-2 (Industrie)
Störaussendung		EN 61000-6-4 (Industrie)
Isolationsprüfung bei galvanisch getrennten Stromkreisen nach IEC 1131 Teil 2	[V DC]	500
Galvanische Trennung elektrischer Potentiale	[V DC]	80
Schutz gegen direkte und indirekte Berührung		PELV
Werkstoffe		Endplatten: Druckguss Aluminium
Rastermaß	[mm]	50

Betriebs- und Umweltbedingungen		
Baukasten-Nr.		562818
Umgebungstemperatur	[°C]	-5 ... +50
Lagertemperatur	[°C]	-20 ... +70

Terminal CPX

Datenblatt

FESTO

Zertifizierungen und Zulassungen – Maximalwerte	
Baukasten-Nr.	562818
ATEX-Kategorie Gas	II 3G
Ex-Zündschutzart Gas	Ex nA IIC T4 X Gc
Ex-Umgebungstemperatur [°C]	-5 ≤ Ta ≤ +50
CE-Zeichen (siehe Konformitätserklärung)	nach EU-Ex-Schutz-Richtlinie (ATEX) nach EU-EMV-Richtlinie ¹⁾
Schutzart nach EN 60529	IP20, IP65
Zulassung	c UL us - Recognized (OL) C-Tick
Ex-Schutz Zulassung außerhalb der EU	EPL Gc (Ru)

- 1) Bitte entnehmen Sie den Nutzungsbereich der EG-Konformitätserklärung: www.festo.com/sp → Anwenderdokumentation.
Im Falle von Nutzungsbeschränkungen der Geräte in Wohn-, Geschäfts- und Gewerbebereichen, sowie Kleinbetrieben, können weitere Maßnahmen zur Reduzierung der Störaussendung erforderlich sein.



Hinweis

Die angegebenen Werte stellen die maximal erreichbaren Leistungsgrenzen des komplett montierten Produktes dar. Abhängig von den verwendeten Einzelkomponenten kann der tatsächlich erreichte Wert für das Gesamtprodukt geringer ausfallen.

Die Auswahl der z.B. zur Erreichung der ATEX-Kategorie erforderlichen Einzelkomponenten stellen Sie über die Anwahl des entsprechenden Merkmals im Online-Produktkonfigurator sicher:



➔ Internet: cpx-p

Gewichte [g]				
Steuerblock	FEC	140,0	Pneumatik-Interface MPA-S	238,4
Busknoten	FB11	120,0	Anschlussblock Metall	175,0
	FB13	115,0	Verkettungsblock ohne Spannungseinspeisung	162,0
	FB32	125,0		Metall Systemeinspeisung, 7/8" 5-polig
	FB33	280,0	Endplatte für Metallausführung links	113,0
EA-Modul	CPX	38,0	rechts	113,0
	NAMUR	100,0		

Terminal CPX-P

Zubehör

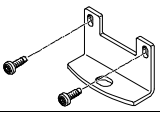
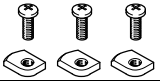
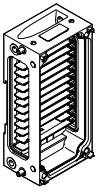
FESTO

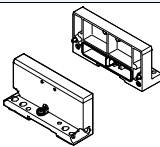
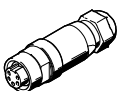
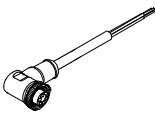
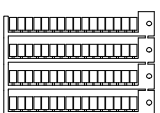
Bestellangaben – Zubehör			
Benennung		Teile-Nr.	Typ
Befestigung			
	Befestigung für Wandmontage (für lange Ventilinseln, 2 Befestigungswinkel und 4 Schrauben)	550217	CPX-M-BG-RW-2x
	Befestigung für Hutschiene	526032	CPX-CPA-BG-NRH
Verkettungsblock			
	ohne Spannungseinspeisung	–	550206 CPX-M-GE-EV
	mit Systemeinspeisung	7/8" – 5-polig	550208 CPX-M-GE-EV-S-7/8-5POL
		7/8" – 5-polig, für Atex-Umgebung	8022165 CPX-M-GE-EV-S-7/8-5POL-VL
	mit Zusatzeinspeisung Ausgänge	7/8" – 5-polig	550210 CPX-M-GE-EV-Z-7/8-5POL
7/8" – 5-polig, für Atex-Umgebung		8022158 CPX-M-GE-EV-Z-7/8-5POL-VL	
Montagezubehör			
	Schrauben zum Befestigen des Busknotens/Anschlussblockes auf dem Verkettungsblock	Busknoten/Anschlussblock aus Kunststoff	550219 CPX-M-M3x22-4x
		Busknoten/Anschlussblock aus Metall	550216 CPX-M-M3x22-S-4x
Endplatten			
	Endplatte	rechts	550214 CPX-M-EPR-EV
		links	550212 CPX-M-EPL-EV
Spannungsversorgung			
	Steckdose für Netzanschluss 7/8", gerade, 5-polig	0,25 ... 2,0 mm ²	543107 NECU-G78G5-C2
	Steckdose für Netzanschluss 7/8", gewinkelt 5-polig – offenes Kabelende 5-polig	2 m	573855 NEBU-G78W5-K-2-N-IE5
Bezeichnungsschilder			
	Bezeichnungsschilder 6x10 mm, 64 Stück, im Rahmen	18576	IBS-6x10

Terminal CPX-P

Zubehör

FESTO

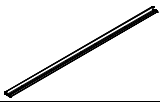
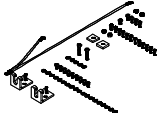
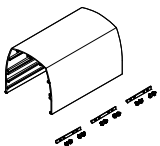
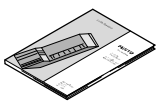
Bestellangaben – Zubehör				
Benennung			Teile-Nr.	Typ
Haube				
	Profilleiste zur Haubenbefestigung	1000 mm	572256	CAFC-X1-S
	Befestigungsbausatz für CPX-Haube		572257	CAFC-X1-BE
	Haubenstück für CPX-P-Terminal inklusive Befestigungsmaterial zum Aneinanderreihen mehrerer Haubenstücke.	200 mm	572258	CAFC-X1-GAL-200
		300 mm	572259	CAFC-X1-GAL-300
Anwenderdokumentation				
	CPX-P-System Manual	deutsch	526445	P.BE-CPX-SYS-DE
		englisch	526446	P.BE-CPX-SYS-EN
		spanisch	526447	P.BE-CPX-SYS-ES
		französisch	526448	P.BE-CPX-SYS-FR
		italienisch	526449	P.BE-CPX-SYS-IT
		schwedisch	526450	P.BE-CPX-SYS-SV
	Bediengerät CPX-MMI-1	deutsch	534824	P.BE-CPX-MMI-1-DE
		englisch	534825	P.BE-CPX-MMI-1-EN
		französisch	534827	P.BE-CPX-MMI-1-FR
		italienisch	534828	P.BE-CPX-MMI-1-IT
		schwedisch	534829	P.BE-CPX-MMI-1-SV
		spanisch	534826	P.BE-CPX-MMI-1-ES

Terminal CPX-P

Zubehör



Anwenderdokumentation

Grundvoraussetzung für einen schnellen und zuverlässigen Einsatz von Feldbus-Komponenten ist eine ausführliche Anwenderdokumentation.

In den Beschreibungen von Festo wird schrittweise das Vorgehen zum Einsatz von des CPX-P-Terminals erläutert:

1. Installation
2. Inbetriebnahme und Parametrierung
3. Diagnose

Die Einbindung des CPX-P-Terminals in die Programmier- und Konfigurationssoftware der verschiedenen Steuerungshersteller wird anwendungsgerecht erklärt.

Nutzen Sie den Bestellcode, zum Auswählen der von Ihnen gewünschten Sprache. Die Beschreibungen werden automatisch passend zur bestellten Konfiguration geliefert.

Die Einbindung des CPX-P-Terminals in die Konfigurationssoftware der verschiedenen Steuerungshersteller wird mittels unterschiedlicher Gerätebeschreibungsdokumente und Icons unterstützt.

Die Dokumente können schnell und bequem von der Website von Festo im Internet geladen werden.

➔ www.festo.com

Übersicht Anwenderdokumentationen

Typ	Titel	Beschreibung
Pneumatik		
P.BE-MPA-...	Ventilinsel mit MPA-S Pneumatik	Hinweise zur Montage, Installation, Inbetriebnahme und Diagnose der MPA-S-Pneumatik.
Elektronik		
P.BE-CPX-SYS-...	Systembeschreibung, Installation und Inbetriebnahme	Überblick über Aufbau, Bestandteile und Funktionsweise des CPX-P-Terminals; Installations- und Inbetriebnahmehinweise sowie Grundlagen zur Parametrierung.
P.BE-CPX-EA-...	CPX-P-EA-Module, digital	Anschlusstechnik und Montage-, Installations- und Inbetriebnahmehinweise zu digitalen Eingangs- und Ausgangsmodulen vom Typ CPX-... sowie vom CPA-, MIDI/MAXI-, VTSA/VTSA-F und MPA-S/F/L-Pneumatik-Interface.
P.BE-CPX-P-EA-...	CPX-P-EA-Module, NAMUR-Sensoren	Anschlusstechnik und Montage-, Installations- und Inbetriebnahmehinweise zu digitalen Eingangs- und Ausgangsmodulen vom Typ CPX-P-....
P.BE-CPX-AX-...	CPX-P-EA-Module, analog	Anschlusstechnik und Montage-, Installations- und Inbetriebnahmehinweise zu analogen Ein- und Ausgangsmodulen vom Typ CPX-...
P.BE-CPX-FB...	CPX-Busnoten	Hinweise zur Montage, Installation, Inbetriebnahme und Diagnose für den entsprechenden Busnoten.
P.BE-CPX-PNIO...	CPX-Busnoten für PROFINET	Hinweise zur Montage, Installation, Inbetriebnahme und Diagnose für den entsprechenden Busnoten.
P.BE-CPX-FEC...	CPX-Steuerblock	Hinweise zur Montage, Installation, Inbetriebnahme und Diagnose für den entsprechenden Steuerblock.
P.BE-CPX-MMI-1-...	Universelles Handheld Typ CPX-MMI-1	Hinweise zur Montage, Installation, Inbetriebnahme und Diagnose für das CPX-Bediengerät.

Terminal CPX-P

Datenblatt Bediengerät CPX-MMI-1

FESTO

-  - Baubreite
81 mm

Das Bediengerät ist ein kleines handliches Inbetriebnahme- und Servicegerät für das CPX-P-Terminal. Es ermöglicht die Datenabfrage, Konfigurierung und Diagnose von CPX-P-Terminals. Durch seine äußerst flexible Einsatzmöglichkeit können an jedem beliebigen Ort Daten ein- oder ausgelesen werden. Durch die IP65 Tauglichkeit ist ein Einsatz in rauer Industrieumgebung möglich.



Anwendung

Funktionen

- Vorab-Inbetriebnahme durch Monitoring/Forcen von Eingängen und Ausgängen ohne Feldbus-Master/SPS
- Testfunktion für Parametereinstellungen, z. B. Fail-Safe der Ausgänge oder Einschaltverzögerung der Eingänge
- Klartext-Diagnose der modul- und kanalorientierten Fehler
- Condition Monitoring: Vorwählen/Laden von Zählern, Aktivieren der zu überwachenden Kanäle
- Anzeige der letzten 40 Fehlerereignisse mit Zeitstempel
- Finden von sporadischen Fehlerursachen durch Anzeige der Diagnose-Historie
- Passwort-Schutz

Anschluss

Der Anschluss des Bediengeräts an den CPX Busknoten bzw. Steuerblock erfolgt über ein vorkonfiguriertes M12-Kabel. Die Spannung für das Bediengerät wird durch die CPX-P Komponente zur Verfügung gestellt

Kommunikation

Das Bediengerät lädt nach dem Anschluss an das CPX-P-Terminal die vorhandene Konfiguration der EA-Module, Ventile etc.. Damit stehen immer aktuell Texte, Meldungen, Menüs und Darstellungen zur Verfügung. Während des Betriebes werden dann die Statusinformationen, Diagnosemeldungen und Parameterbits ausgetauscht.

Montage

Für das Bediengerät bietet ein Montagehalter die Möglichkeit einer Wand- oder Hutschienenbefestigung. Der Montagehalter bietet ebenso die Möglichkeit einer kurzfristigen Befestigung mittels einer Hängevorrichtung.

Terminal CPX-P

Datenblatt Bediengerät CPX-MMI-1



Anschluss

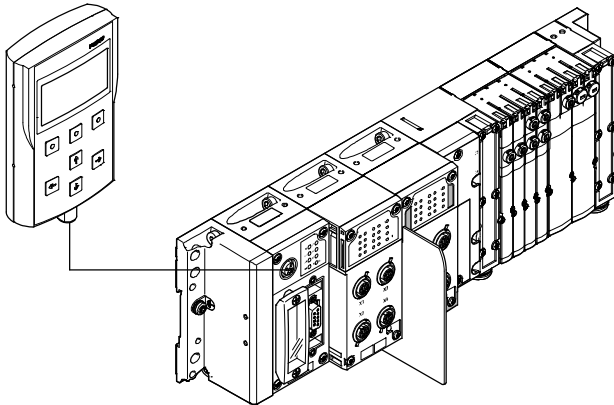

Das Bediengerät wird über ein fertig vorkonfiguriertes Kabel an das CPX-P-Terminal angeschlossen.

Funktionsbeispiele

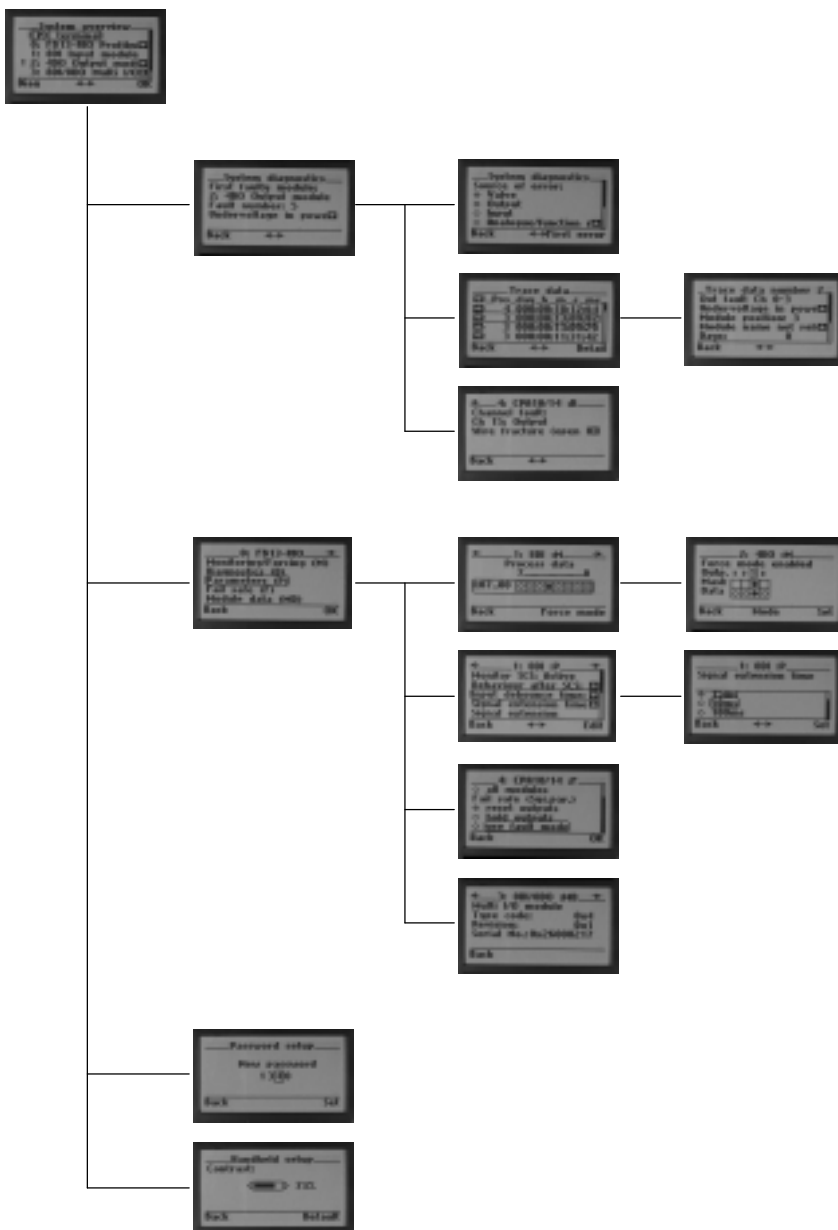

Systemübersicht

- Übersicht der konfigurierten Module und aktuellen Diagnosemeldungen

Diagnose

- Schneller Zugriff auf die Diagnose-Historie und die Module mit Diagnosemeldung
- Anzeige der letzten 40 Diagnosemeldungen mit Zeitstempel
- Anzeige der aktuellen Diagnosemeldung eines Moduls

Inbetriebnahme

- Anwahl der modulspezifischen Daten und Parameter
- Anzeigen und Verändern des aktuellen Status der Eingänge und Ausgänge eines Moduls
- Anzeigen und Verändern der aktuellen Einstellungen für modulspezifische Parameter

Setup

- Einstellung der Zugriffsberechtigung (Passwort)
- Kontrasteinstellung des Displays

Terminal CPX-P

Datenblatt Bediengerät CPX-MMI-1

FESTO

Allgemeine Technische Daten		CPX-MMI-1
Typ		CPX-MMI-1
Datenschnittstelle		RS232-Schnittstelle, 57,6 Kbaud, Dose M12, 4-polig
Anzeigeelement		LCD-Grafikdisplay mit Hintergrundbeleuchtung (128 x 64 Pixel)
Bedienelemente		7 Tasten: 4 Pfeiltasten und 3 Funktionstasten, Folientastatur
Elektromagnetische Verträglichkeit		Störaussendung geprüft nach DIN EN 61000-6-4, Industrie
		Störfestigkeit geprüft nach DIN EN 61000-6-2, Industrie
Nennbetriebsspannung	[V DC]	24, wird vom angeschlossenen Gerät zur Verfügung gestellt
Betriebsspannungsbereich	[V DC]	18 ... 30
Stromaufnahme	[mA]	50 ... 60
Schutzart nach IEC 60529		IP65
Relative Luftfeuchtigkeit	[%]	90, nicht kondensierend
Schwingungsfestigkeit		geprüft nach DIN/IEC 68/EN 60068, Teil 2-6
		<ul style="list-style-type: none"> Bei Wandmontage: Schärfegrad 2 Bei Hutschienenmontage: Schärfegrad 1
Dauerschockfestigkeit		geprüft nach DIN/IEC 68/EN 60068, Teil 2-27
		<ul style="list-style-type: none"> Bei Wandmontage: Schärfegrad 2 Bei Hutschienenmontage: Schärfegrad 1
Werkstoffe		PA, verstärkt
Abmessungen (B x H x T)	[mm]	81 x 137 x 28
Produktgewicht	[g]	150

Betriebs- und Umweltbedingungen		
Umgebungstemperatur	[°C]	0 ... 50
CE-Zeichen (siehe Konformitätserklärung)		nach EU-EMV-Richtlinie ¹⁾
		nach EU-Ex-Schutz-Richtlinie (ATEX)
ATEX-Kategorie	Gas	II 3 G
	Staub	II 3 D
Ex-Zündschutzart	Gas	Ex nA IIC T6 X Gc
	Staub	Ex tc IIIC T60°C X Dc IP65
ATEX-Umgebungstemperatur	[°C]	-5 ≤ Ta ≤ +50

1) Bitte entnehmen Sie den Nutzungsbereich der EG-Konformitätserklärung: www.festo.com/sp → Anwenderdokumentation.
Im Falle von Nutzungsbeschränkungen der Geräte in Wohn-, Geschäfts- und Gewerbebereichen, sowie Kleinbetrieben, können weitere Maßnahmen zur Reduzierung der Störaussendung erforderlich sein.

 Hinweis

Beim Betrieb von Gerätekombinationen in explosionsgefährdeten Bereichen bestimmt die niedrigste gemeinsame Zone, Temperaturklasse sowie Umgebungstemperatur der Einzelgeräte den möglichen Einsatz der gesamten Baugruppe.

Anschluss- und Anzeigeelemente

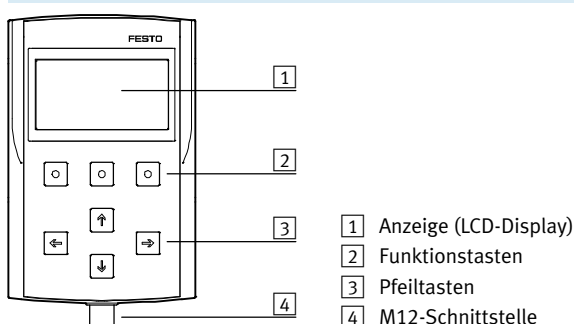

Terminal CPX-P

Datenblatt Bediengerät CPX-MMI-1

FESTO

Abmessungen

Download CAD-Daten → www.festo.com

CPX-MMI-1

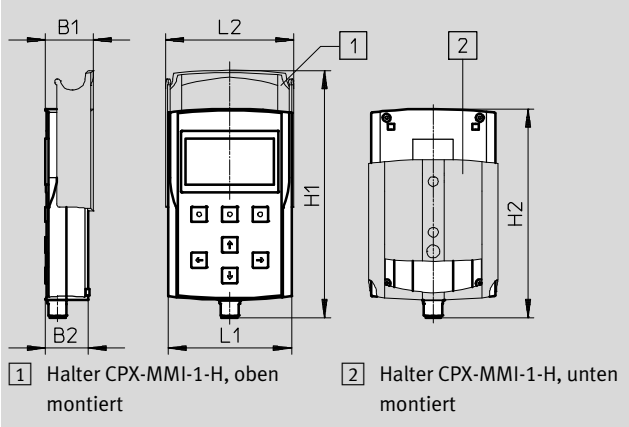

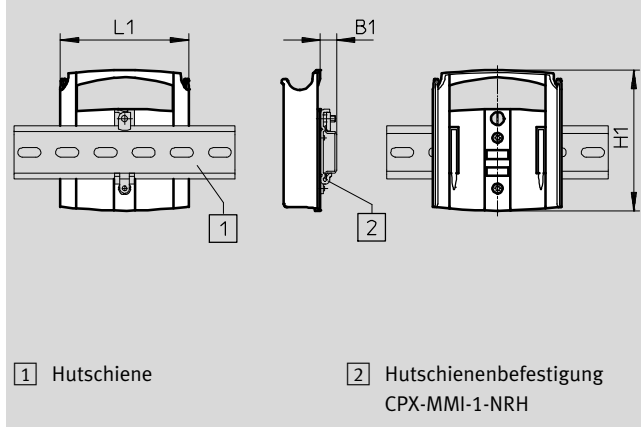

CPX-MMI-1-H

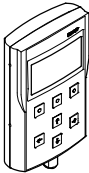

Typ	B1	B2	H1	H2	L1	L2
CPX-MMI-1	31,4	28	162	137	81	84,3
CPX-MMI-1-H	10,6	–	92	–	84,3	–

Bestellangaben

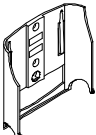
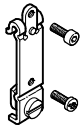
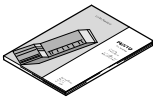
Benennung	Teile-Nr.	Typ
Bediengerät		
 Zur Datenabfrage, Konfigurierung und Diagnose von CPX-P-Terminals	529043	CPX-MMI-1
Verbindungsleitung		
 Anschlussleitung M12-M12, speziell für CPX-MMI	1,5 m	529044 KV-M12-M12-1,5
	3,5 m	530901 KV-M12-M12-3,5
Befestigung		
 Halter	534705	CPX-MMI-1-H
 Befestigung für Hutschiene	536689	CPX-MMI-1-NRH
Anwenderdokumentation		
 Anwenderdokumentation Bediengerät CPX-MMI-1	deutsch	534824 P.BE-CPX-MMI-1-DE
	englisch	534825 P.BE-CPX-MMI-1-EN
	französisch	534827 P.BE-CPX-MMI-1-FR
	italienisch	534828 P.BE-CPX-MMI-1-IT
	schwedisch	534829 P.BE-CPX-MMI-1-SV
	spanisch	534826 P.BE-CPX-MMI-1-ES

Terminal CPX-P

Datenblatt CPX-P-Maintenance-Tool



Funktion

Das CPX-P-Maintenance-Tool (CPX-FMT) ist eine Kombination aus Servicesoftware und Verbindungsadapter. Die Servicesoftware ist ein Tool zur Projektierung, Parametrierung und Online-Diagnose des CPX-P-Terminals. Der USB-auf-M12 Adapter besitzt eine integrierte galvanische Trennung (zwischen CPX-P und PC) und ermöglicht den Anschluss eines PCs an die Diagnoseschnittstelle des CPX-P-Terminals.

- Adapter
- Software auf CD-ROM

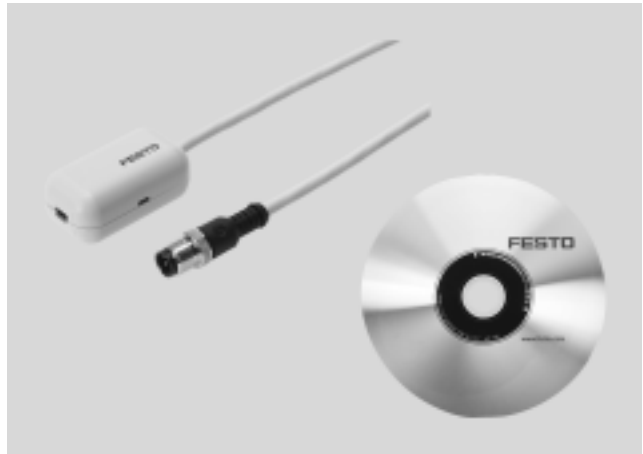

Anwendung

Nur bei Festo

Die CPX-FMT Software ermöglicht den Zugriff auf CPX-P-Ventilinseln über Ethernet beim Steuerblock CPX-FEC und den Busknoten EtherNet/IP (FB 32) und PROFINET (FB 33, FB 34, FB 35). Über einen USB-Adapter von Festo können die Busknoten bzw. der Steuerblock direkt am PC angeschlossen werden. Ähnlich dem Bediengerät (CPX-MMI) können Diagnosedaten wie der Fehler-

trace oder die Moduldiagnose ausgelesen und Parameter in Klartext geändert werden. Ein Unterschied zum Bediengerät (CPX-MMI) ist, dass die Daten für die PC-Welt direkt verwendet werden können. Es besteht zum Beispiel die Möglichkeit Screenshots einer Konfiguration oder den aktuellen Fehlertrace direkt per Email zu verschicken. Außerdem können CPX-P-Konfigurationen

auch direkt als CPX-FMT Projekt gespeichert und archiviert werden. Nicht dokumentierte Änderungen können anschließend über die Online/Offline Vergleichsfunktion festgestellt werden. Vor-Ort Tests, wie z.B. das Ansteuern von Ventilen oder das Emulieren von Sensorrückmeldungen (in beiden Fällen "Forcen" genannt), lassen sich ohne beste-

hende Steuerungs-Infrastruktur durchführen. Es ist zu beachten, dass mit dem CPX-P-Maintenance-Tool (CPX-FMT) als auch mit dem Bediengerät (CPX-MMI) nur lokale Parameter auf der CPX-P-Ventilinsel geändert und gespeichert werden können. Die Konfiguration der Netzwerke oder Steuerungssoftware können nicht beeinflusst werden.

Allgemeine Technische Daten		NEFC-M12G5-0.3-U1G5
Typ		
System-Voraussetzungen	PC	IBM-kompatibel
	Laufwerk	CD-ROM
	Schnittstellen	USB-Anschluss (Spezifikation USB 1.1 oder höher)
	Betriebssystem	MS-Windows 2000 oder XP
Funktionsumfang		<ul style="list-style-type: none"> • Konfiguration und Parametrierung • Auslesen von System-, Modul-, Kanaldiagnose und Fehlertrace • Speichern der Konfiguration als Projekt • Integration von Plugins/Links auf selbstausführende Programme
Lieferumfang		<ul style="list-style-type: none"> • Adapter M12, 5-polig auf Dose Mini-USB • CD-ROM mit Installationsprogramm
Befestigungsart		einschraubbar
Elektrischer Anschluss		Stecker M12x1, 5-polig
Kabelaufbau Adapter		4 x 0,34 mm ²
Kabellänge	[m]	0,3
Schutzart nach EN 60529		IP20
CE-Zeichen (siehe Konformitätserklärung)		nach EU-EMV-Richtlinie
Umgebungstemperatur	[°C]	-5 ... +50
Werkstoff	Gehäuse	ABS
	Kabelmantel	PUR
	Steckkontakt	Messing, vergoldet
Werkstoff-Hinweis		RoHS konform

Terminal CPX-P

Datenblatt CPX-P-Maintenance-Tool

Anzeigeelemente

Erstellen einer Gerätekonfiguration mit dem Editor

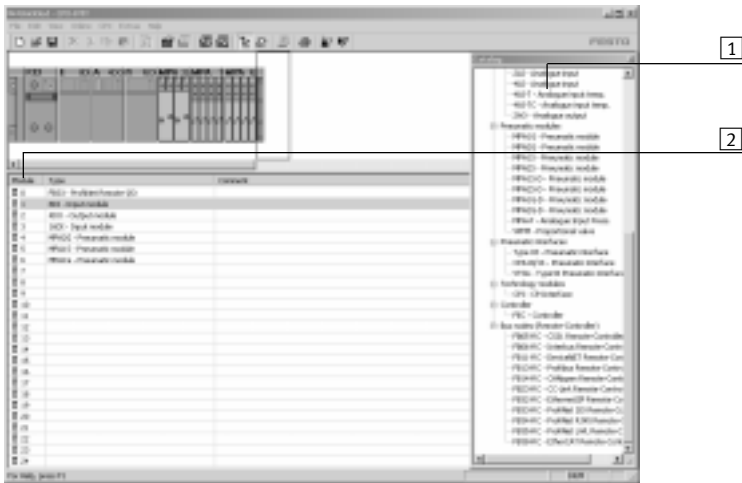

Die Gerätekonfiguration lässt sich komfortabel per drag & drop herstellen, parametrieren und abspeichern. Sie können Module einfügen und verschieben.

- 1 Modulnummer aus grafischer Systemübersicht
- 2 Katalog zur Auswahl gewünschter Module

Modulübersicht eines ausgewählten Moduls

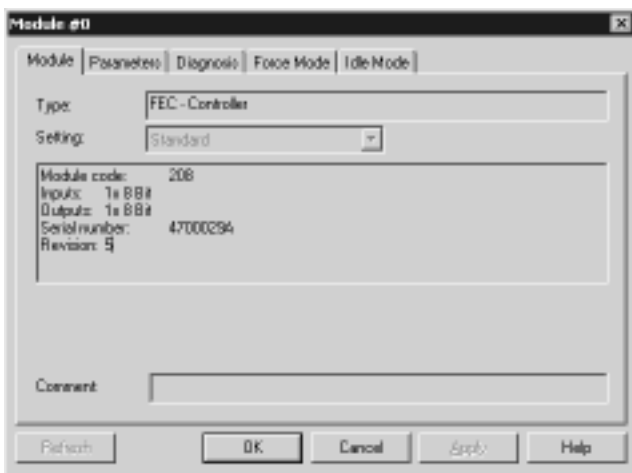

Zeigt wichtige Moduldaten sowie Anzahl der belegten Ein- und Ausgänge an.

Diagnosespeicher

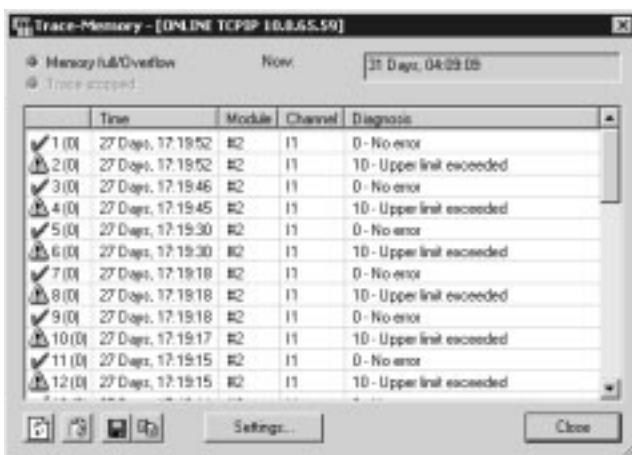

Im Betrieb auftretende Fehler werden in einen Diagnosespeicher eingetragen. Gespeichert werden die ersten oder die letzten 40 Einträge, sowie der jeweilige Zeitpunkt, gemessen ab dem Einschalten der Spannungsversorgung.

Terminal CPX-P

Datenblatt CPX-P-Maintenance-Tool

FESTO

Abmessungen

Download CAD-Daten → www.festo.com

Adapter

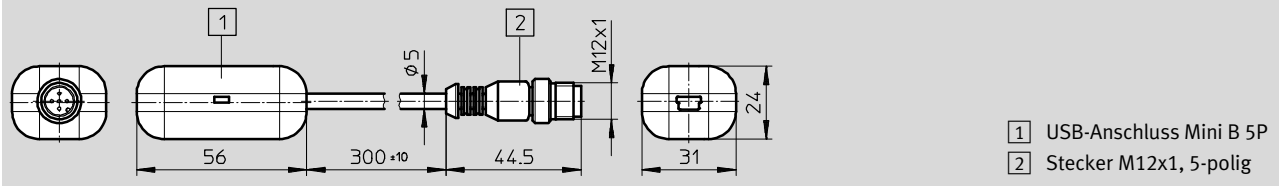

Bestellangaben

Benennung	Teile-Nr.	Typ
 CPX-P-Maintenance-Tool (CPX-FMT), Software und USB-auf-M12 Adapter	547432	NEFC-M12G5-0.3-U1G5

Terminal CPX-P

Datenblatt Steuerblock CPX-FEC

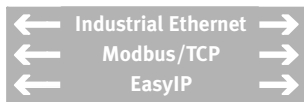

IT-Services:



Leistungsfähiger Steuerblock zur vorverarbeitenden Ansteuerung der CPX-P-Module.

Die Spannungsversorgung und die Kommunikation mit anderen Modulen erfolgt über den Verkettungsblock.

Neben dem Anschluß für die Ethernet-Schnittstelle in RJ45 und einer Programmierschnittstelle in Sub-D sind LEDs für Buszustand, Betriebszustand der SPS und CPX-P-Peripherieinformationen, sowie Schalterelemente und eine Diagnoseschnittstelle für Bediengerät (CPX-MMI) und CPX-P-Maintenance-Tool (CPX-FMT) vorhanden.



Anwendung

Busanschluss	Modbus/TCP (Code T05)
Der CPX-FEC ist eine abgesetzte Steuerung, die über über Ether-	Überträgt die Daten in binärer Form innerhalb von TCP/IP-Paketen. Dies sorgt für einen guten Datendurchsatz.

Betriebsart	Kommunikationsprotokolle
<ul style="list-style-type: none"> Remote I/O Modbus/TCP 	<ul style="list-style-type: none"> Modbus/TCP EasyIP IP TCP UDP SMTTP HTTP DHCP BootP TFTP

Einstellmöglichkeiten			
Für Überwachung, Programmierung und Inbetriebnahme verfügt der CPX-FEC über folgende Schnittstellen:	<ul style="list-style-type: none"> Bediengerät (CPX-MMI) CPX-P-Maintenance-Tool (CPX-FMT) serielle Schnittstelle RS232 für z.B. ein Front-End-Display (FED) Ethernet-Schnittstelle für IT-Applikationen Ferndiagnose 	Die Einstellung von Betriebsart und Feldbusprotokoll erfolgt über DIL-Schalter am CPX-FEC.	Der integrierte Webserver bietet eine komfortable Möglichkeit, die im CPX-FEC gespeicherten Daten abzufragen.

Terminal CPX-P

Datenblatt Steuerblock CPX-FEC

FESTO

Allgemeine Technische Daten			
Typ		CPX-FEC-1-IE	
Ethernet-Schnittstelle		RJ45 (Dose, 8-polig)	
Daten-Schnittstelle		RS232 (Dose Sub-D, 9-polig)	
MMI/FMT-Schnittstelle		Dose M12, 5-polig	
Baudraten	Ethernet-Schnittstelle	[MBit/s]	10/100 (nach IEEE802.3, 10BaseT)
	Daten-Schnittstelle	[kBit/s]	9,6 ... 115,2
	MMI/FMT-Schnittstelle	[kBit/s]	56,6
Protokoll		<ul style="list-style-type: none"> • TCP/IP • Easy IP • Modbus TCP • HTTP 	
Bearbeitungszeit für 1 024 Binäranweisungen		[ms]	ca. 1
Merker			M0.0 ... M9999, als Bit oder Wort ansprechbar
	Anzahl Zeitmerker		T0 ... T255
	Zeitbereich	[s]	0,01 bis 655,35
	Anzahl Zählmerker		Z0 ... Z255
Zählbereich			0 bis 65535
Register		R0 ... R255, als Wort ansprechbar	
Sonder-FE		FE 0 ... 255, Init-Flag	
Einstellung IP-Adresse		BOOTP/DHCP über FST oder über MMI/FMT	
Maximales Adressvolumen	Eingänge	[Byte]	64
	Ausgänge	[Byte]	64
Programmspeicher	Anwenderprogramm	[kB]	250
	WEB-Applikationen	[kB]	550
Programmiersprache		<ul style="list-style-type: none"> • AWL • KOP 	
Arithmetische Funktionen		+, -, *, :, weitere Funktionen über Funktionsbausteine	
Funktionsbausteine		<ul style="list-style-type: none"> • CPX-P Diagnosestatus • CPX-P Diagnosetrace kopieren • CPX-P Moduldiagnose lesen • CPX-P Modulparameter schreiben • ... 	
Anzahl Programme/Tasks		P0 ... P63	
LED Anzeigen (FEC-spezifisch)		RUN = Programm wird abgearbeitet/Modbus-Verbindung aktiv STOP = Programm gestoppt/keine Modbus-Verbindung ERR = Fehler im Programmablauf TP = Status der Ethernetverbindung	
Gerätespezifische Diagnose		Modul- und kanalbezogene Diagnose über Peripheriefehler	
Parametrierung		<ul style="list-style-type: none"> • Start-Up Parametrierung über FST • Parametrierung in der Laufzeit über Funktionsbaustein 	
Bedienelemente		<ul style="list-style-type: none"> • DIL-Schalter zum Einstellen Betriebsart • Drehschalter für Programmwahl/Programmstart 	
Zusätzliche Funktionen		<ul style="list-style-type: none"> • Diagnose-Speicher der letzten 40 aufgetretenen Fehler mit Zeitstempel (Zugriff über PCP) • 8 Bit Systemstatus im Prozessabbild der Eingänge • 2 Byte Eingänge und 2 Byte Ausgänge, Systemdiagnose im Prozessabbild 	

Terminal CPX-P

Datenblatt Steuerblock CPX-FEC

FESTO

Allgemeine Technische Daten			
Betriebsspannung	Nennwert	[V DC]	24 (verpolungssicher)
	Zulässiger Bereich	[V DC]	18 ... 30
	Netzausfallüberbrückung	[ms]	10
Restwelligkeit		[Vss]	4
Stromaufnahme		[mA]	Max. 200
Störaussendung			nach EN 61000-6-4 (Industrie)
Störfestigkeit			nach EN 61000-6-2 (Industrie)
Schutzart nach EN 60529			IP65, IP67
Temperaturbereich	Betrieb	[°C]	-5 ... +50
	Lagerung/Transport	[°C]	-20 ... +70
Werkstoffe			Kunststoff
Rastermaß		[mm]	50
Abmessungen (inkl. Verkettungsblock) B x L x H		[mm]	50 x 107 x 55
Produktgewicht		[g]	140

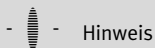

Hinweis

Bei der Auslegung der elektrischen Module bitte die Allgemeinen Grenzwerte und Regeln des Systems beachten.

Übersicht über die Betriebsarten	
	Remote I/O
	Modbus/TCP
Funktion CPX-FEC	Ethernet-Slave
CPX-P-Module gesteuert durch	übergeordnete Steuerung
Vorverarbeitung der Daten im FEC	nein
Kommunikation mit übergeordneter Steuerung	über Ethernet <ul style="list-style-type: none"> • EasyIP • Modbus/TCP
Webserver	möglich
Konfiguration	übergeordnete Steuerung
Parametrierung	über FST, Bediengerät (CPX-MMI), CPX-P-Maintenance-Tool (CPX-FMT), Modbus
Bestellcode	T05
Adressierung	vorgegeben
Speicherplatz	• 800 kB für WEB-Applikationen
Bediengerät (CPX-MMI), CPX-P-Maintenance-Tool (CPX-FMT)	anschließbar an CPX-FEC

Terminal CPX-P

Datenblatt Steuerblock CPX-FEC

Anschluss- und Anzeigeelemente

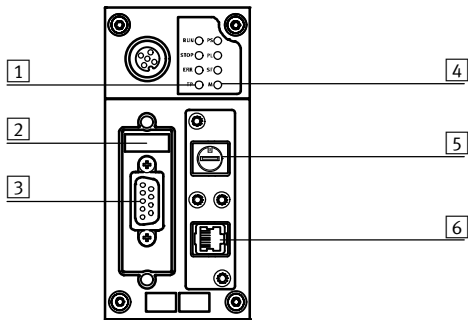

- 1 Steuerungs- und Ethernet-LEDs
- 2 DIL-Schalter für Betriebsmodus
- 3 RS232-Schnittstelle (Dose Sub-D, 9-polig)
- 4 CPX-P-spezifische Status-LEDs
- 5 16fach Drehschalter (Programmwahl)
- 6 Ethernetanschluss (Dose RJ45, 8-polig)

Pinbelegung der Programmierschnittstelle (RS232)

Anschlussbelegung	Pin	Signal	Bezeichnung
Dose Sub-D			
	1	n.c.	Nicht angeschlossen
	2	RxD	Empfangsdaten
	3	TxD-P	Sendedaten
	4	n.c.	Nicht angeschlossen
	5	GND	Datenbezugspotential
	6	n.c.	Nicht angeschlossen
	7	n.c.	Nicht angeschlossen
	8	n.c.	Nicht angeschlossen
	9	n.c.	Nicht angeschlossen
	Ge-häuse	Schirm	Verbindung zur Funktionserde







Pinbelegung der Ethernet-Schnittstelle

Anschlussbelegung	Pin	Signal	Bezeichnung
Stecker RJ45			
	1	TD+	Sendedaten+
	2	TD-	Sendedaten-
	3	RD+	Empfangsdaten+
	4	n.c.	Nicht angeschlossen
	5	n.c.	Nicht angeschlossen
	6	RD-	Empfangsdaten-
	7	n.c.	Nicht angeschlossen
	8	n.c.	Nicht angeschlossen
	Ge-häuse	Schirm	Schirm

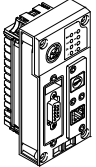
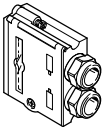
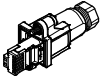
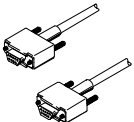
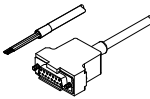
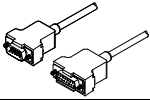
Terminal CPX-P

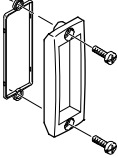
Datenblatt Steuerblock CPX-FEC

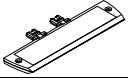

FESTO

Bestellangaben		
Benennung		Teile-Nr. Typ
Steuerblock		
	Zur vorverarbeitenden Ansteuerung der CPX-P-Module	529041 CPX-FEC-1-IE
Busanschluss		
	Stecker Sub-D	534497 FBS-SUB-9-GS-1x9POL-B
	RJ45/Stecker	534494 FBS-RJ45-8-GS
	Programmierleitung, 3 m	151915 KDI-PPA-3-BU9
	Verbindungsleitung vom Steuerblock CPX-FEC zu einem Anzeige- und Bediengerät (FED), einseitig konfektioniert	539642 FEC-KBG7
	Verbindungsleitung vom Steuerblock CPX-FEC zu einem Anzeige- und Bediengerät (FED), beidseitig konfektioniert	539643 FEC-KBG8
Abdeckungen		
	Abdeckkappe zum Verschließen ungenutzter M12 Anschlüsse (10 Stück)	165592 ISK-M12
	Sichtdeckel, transparent, für Sub-D Anschluss	533334 AK-SUB-9/15-B
	Abdeckung für RJ45 Anschluss	534496 AK-RJ45
Bezeichnungsschild		
	Schilderträger für Anschlussblock	536593 CPX-ST-1
	Bezeichnungsschilder 6x10 mm, 64 Stück, im Rahmen	18576 IBS-6x10

Terminal CPX-P

Datenblatt Steuerblock CPX-FEC

FESTO

Bestellangaben				
Benennung			Teile-Nr.	Typ
Anwenderdokumentation				
	Anwenderdokumentation Steuerblock CPX-FEC	deutsch	538474	P.BE-CPX-FEC-DE
		englisch	538475	P.BE-CPX-FEC-EN
		spanisch	538476	P.BE-CPX-FEC-ES
		französisch	538477	P.BE-CPX-FEC-FR
		italienisch	538478	P.BE-CPX-FEC-IT
		schwedisch	538479	P.BE-CPX-FEC-SV
Software				
	Programmiersoftware	deutsch	537927	P.SW-FST4-CD-DE
		englisch	537928	P.SW-FST4-CD-EN
	Adapter M12, 5-polig auf Dose Mini-USB und Steuerungssoftware		547432	NEFC-M12G5-0.3-U1G5

Terminal CPX-P

Datenblatt Busknoten CPX-FB11

FESTO



Busknoten zur Kommunikationsabwicklung zwischen dem elektrischen CPX-P-Terminal und einem DeviceNet Netzwerk.

Der Busknoten wird vom Verkettungsblock mit Systemeinspeisung versorgt und wickelt die Kommunikation mit den EA-Modulen ab.

Über 4 CPX-P-spezifische LEDs wird der Status des CPX-P-Terminals als Sammelmeldung angezeigt.

Über die 3 DeviceNet-spezifischen LEDs wird der Status der Feldbuskommunikation visualisiert.



Anwendung

Busanschluss

Der Busanschluss ist bei der Bestellung wählbar, entweder in der Form Micro Style als 2xM12 Rundstecker oder OpenStyle als Klemmleiste in Schutzart IP20.

Beide Anschlussarten haben die Funktion eines integrierten T-Verteilers mit ankommender und abgehender Busleitung.

DeviceNet-Implementierung

Der CPX-FB11 arbeitet mit dem „Predefined Master /Slave connection set“ als „Group 2 only Server“.

Zur Übertragung der zyklischen EA-Daten dient entweder die Methode Polled I/O, Change of State oder Cyclic. Die Übertragungsart kann bei der Netzwerk-Konfiguration gewählt werden.

Die Gerätediagnose aller Busknoten CPX-FB11 wird effektiv durch Strobed I/O eingesammelt und im Eingangsabbild der Steuerung dargestellt.

Zusätzlich zu den zyklischen Datenübertragungen wird die azyklische Kommunikation durch Explicit Messaging unterstützt, worüber eine ausführliche Gerätediagnose und Parametrierung möglich ist.

Ein umfassendes EDS-File unterstützt die Visualisierung der azyklischen Daten. Systeminformationen und eine Parametrierung während der Laufzeit der Steuerung, über das Anwenderprogramm oder über die Konfigurationssoftware sind möglich.

Ein Beispiel hierfür ist der Zugriff auf den integrierten Diagnose-Speicher, d. h. eine Speicherung der letzten 40 aufgetretenen Fehler mit Zeitstempel, Modul-, Kanal- und Fehlertyp. Mit seinem Adressvolumen von 64 Byte Eingängen und 64 Byte Ausgängen unterstützt der CPX-FB11 eine beliebige Konfiguration von EA-Modulen inkl. Pneumatik-Interface.

Besonderheiten in Verbindung mit CPX-FEC/CPX-CEC

Bei Kombination eines Busknotens mit einem Steuerblock (CPX-FEC, CPX-CEC, in der Betriebsart Remote Controller Feldbus) erfolgt die Steuerung der angeschlossenen E/A, bzw. Ventile, Sensoren und Aktuatoren

über den CPX-P-Steuerblock. Der Busknoten stellt in diesem Fall nur die Kommunikationsschnittstelle zur SPS zur Verfügung. Die Kommunikation zwischen Steuerblock und

CPX-P-Busknoten erfolgt über die Verkettung der CPX-P-Module und belegt dabei ein Adressvolumen des CPX-P-Systems von:

- 8 Byte Ausgängen
- 8 Byte Eingängen

Für die Ansteuerung der Peripherie verbleibt ein Adressvolumen des Steuerblocks bzw. CPX-P-Systems von:

- 56 Byte Eingänge
- 56 Byte Ausgänge

Terminal CPX-P

Datenblatt Busknoten CPX-FB11

FESTO

Allgemeine Technische Daten			
Typ		CPX-FB11	
Feldbus-Schnittstelle		Wahlweise <ul style="list-style-type: none"> • Busanschluss MicroStyle: 2xM12 Schutzart IP65/IP67 • Busanschluss OpenStyle: 5-polige Klemmleiste IP20 	
Baudraten	[kbit/s]	125, 250, 500	
Adressierungsbereich		0 ... 63 Einstellung durch DIL-Schalter	
Produkt	Type	Kommunikationsadapter (12 dez.)	
	Code	4554 dez.	
Kommunikationstypen		Polled I/O, Change of State/Cyclic, Strobed I/O und Explicit Messaging	
Konfigurationsunterstützung		EDS-Datei und Bitmaps	
Max. Adressvolumen	Eingänge	[Byte]	64
	Ausgänge	[Byte]	64
LED Anzeigen (busspezifisch)		MS = Module Status NS = Network Status IO = I/O Status	
Gerätespezifische Diagnose		Modul- und kanalbezogene Diagnose durch herstellerspezifisches Diagnoseobjekt	
Parametrierung		<ul style="list-style-type: none"> • Module und Systemparametrierung Konfigurationsoberfläche im Klartext (EDS) • Online im Run- oder Program-Mode 	
Zusätzliche Funktionen		<ul style="list-style-type: none"> • Diagnose-Speicher der letzten 40 aufgetretenen Fehler mit Zeitstempel (Zugriff über EDS) • 8 Bit Systemstatus im Prozessabbild der Eingänge • 2 Byte Eingänge und 2 Byte Ausgänge, Systemdiagnose im Prozessabbild 	
Bedienelemente		DIL-Schalter	
Betriebsspannung	Nennwert	[V DC]	24
	Zulässiger Bereich	[V DC]	18 ... 30
	Netzausfallüberbrückung	[ms]	10
Stromaufnahme		[mA]	Typisch 200
Schutzart nach EN 60529		IP65, IP67	
Temperaturbereich	Betrieb	[°C]	-5 ... +50
	Lagerung/Transport	[°C]	-20 ... +70
Werkstoffe		PA-verstärkt, PC	
Rastermaß		[mm]	50
Abmessungen (inkl. Verkettungsblock) B x L x H		[mm]	50 x 107 x 50
Produktgewicht		[g]	120

 Hinweis

Bei der Auslegung der elektrischen Module bitte die Allgemeinen Grenzwert und Regeln des Systems beachten.

Terminal CPX-P

Datenblatt Busknoten CPX-FB11

Anschluss- und Anzeigeelemente

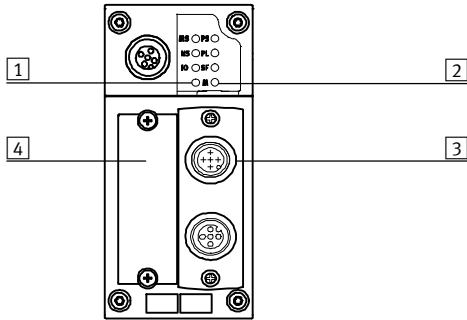

- 1 Busspezifische LEDs
- 2 CPX-P-spezifische Status-LEDs
- 3 Feldbusanschluss wählbar
Micro Style
Open Style
- 4 Abdeckung der DIL-Schalter

Pinbelegung der DeviceNet-Schnittstelle







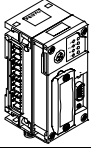
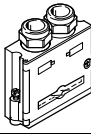

Anschlussbelegung	Pin	Signalbezogene Aderfarbe ¹⁾	Signal	Bezeichnung
Stecker Sub-D				
	1	–	n.c.	Nicht angeschlossen
	2	blau	CAN_L	Empfangs-/Sendedaten Low
	3	schwarz	0 V Bus	0 V CAN-Schnittstelle
	4	–	n.c.	Nicht angeschlossen
	5	blank	Schirm	Verbindung zum Gehäuse
	6	–	n.c.	Nicht angeschlossen
	7	weiß	CAN_H	Empfangs-/Sendedaten High
	8	–	n.c.	Nicht angeschlossen
	9	rot	24 V DC Bus	24 V DC Versorgung CAN-Schnittstelle
Busanschluss Micro Style (M12) ankommend/abgehend				
Ankommend 	1	blank	Schirm	Verbindung zum Gehäuse
	2	rot	24 V DC Bus	24 V DC Versorgung CAN-Schnittstelle
	3	schwarz	0 V Bus	0 V CAN-Schnittstelle
	4	weiß	CAN_H	Empfangs-/Sendedaten High
	5	blau	CAN_L	Empfangs-/Sendedaten Low
Abgehend 	1	blank	Schirm	Verbindung zum Gehäuse
	2	rot	24 V DC Bus	24 V DC Versorgung CAN-Schnittstelle
	3	schwarz	0 V Bus	0 V CAN-Schnittstelle
	4	weiß	CAN_H	Empfangs-/Sendedaten High
	5	blau	CAN_L	Empfangs-/Sendedaten Low
Busanschluss Open Style				
	1	schwarz	0 V Bus	0 V CAN-Schnittstelle
	2	blau	CAN_L	Empfangs-/Sendedaten Low
	3	blank	Schirm	Verbindung zum Gehäuse
	4	weiß	CAN_H	Empfangs-/Sendedaten High
	5	rot	24 V DC Bus	24 V DC Versorgung CAN-Schnittstelle
Busanschluss 7/8"				
	1	schwarz	Schirm	Verbindung zum Gehäuse
	2	blau	24 V DC	24 V DC Versorgung CAN-Schnittstelle
	3	blank	0 V	0 V CAN-Schnittstelle
	4	weiß	CAN_H	Empfangs-/Sendedaten High
	5	rot	CAN_L	Empfangs-/Sendedaten Low

1) typisch bei DeviceNet-Kabeln

Terminal CPX-P

Datenblatt Busknoten CPX-FB11

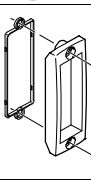
FESTO

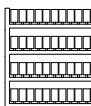
Bestellangaben		
Benennung		Teile-Nr. Typ
Busknoten		
	DeviceNet-Busknoten	526172 CPX-FB11
Busanschluss		
	Stecker Sub-D	532219 FBS-SUB-9-BU-2x5POL-B
	Anschlussblock, Dose Sub-D 9-polig, Stecker 7/8" 5-polig	571052 CPX-AB-1-7/8-DN
	Busanschluss Micro Style, 2xM12	525632 FBA-2-M12-5POL
	Dose für Micro Style Anschluss, M12	18324 FBSD-GD-9-5POL
	Stecker für Micro Style Anschluss, M12	175380 FBS-M12-5GS-PG9
	Busanschluss Open Style für 5-polige Klemmleiste	525634 FBA-1-SL-5POL
	Klemmleiste für Open Style Anschluss, 5-polig	525635 FBSD-KL-2x5POL
Abdeckungen		
	Abdeckkappe zum Verschließen ungenutzter M12 Anschlüsse (10 Stück)	165592 ISK-M12
	Sichtdeckel, transparent, für Sub-D Anschluss	533334 AK-SUB-9/15-B
Bezeichnungsschild		
	Schilderträger für Anschlussblock	536593 CPX-ST-1
	Bezeichnungsschilder 6x10 mm, 64 Stück, im Rahmen	18576 IBS-6x10

Terminal CPX-P

Datenblatt Busknoten CPX-FB11

FESTO

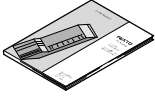
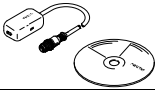
Bestellangaben				
Benennung			Teile-Nr.	Typ
Anwenderdokumentation				
	Anwenderdokumentation Busknoten CPX-FB11	deutsch	526421	P.BE-CPX-FB11-DE
		englisch	526422	P.BE-CPX-FB11-EN
		spanisch	526423	P.BE-CPX-FB11-ES
		französisch	526424	P.BE-CPX-FB11-FR
		italienisch	526425	P.BE-CPX-FB11-IT
		schwedisch	526426	P.BE-CPX-FB11-SV
Software				
	Adapter M12, 5-polig auf Dose Mini-USB und Steuerungssoftware	547432	NEFC-M12G5-0.3-U1G5	

Terminal CPX-P

Datenblatt Busknoten CPX-FB13

FESTO



Busknoten zur Kommunikationsabwicklung zwischen dem elektrischen CPX-P-Terminal und einem übergeordneten Master über PROFIBUS-DP.

Der Busknoten wird vom Verkettungsblock mit Systemeinspeisung versorgt und wickelt die Kommunikation mit den EA-Modulen ab.

Über 4 CPX-P-spezifische LEDs wird der Status des CPX-P-Terminals als Sammelmeldung angezeigt.

Über die PROFIBUS-spezifische Bus-Fault LED wird der Status der Feldbuskommunikation visualisiert.



Anwendung

Busanschluss

Der Busanschluss erfolgt über eine 9-polige Dose Sub-D mit der PROFIBUS-typischen Belegung (gemäß EN 50170).

Der Busanschlusstecker (in Schutzart IP65/IP67 von Festo oder Schutzart IP20 von anderen Herstellern) unterstützt den Anschluss eines ankommenden und abgehenden Buskabels.

Mittels im Stecker integrierter DIL-Schalter lässt sich ein aktiver Busanschluss zuschalten.

Die Sub-D-Schnittstelle ist für die Ansteuerung von Netzwerkkomponenten mit Lichtwellenleiter (LWL)-Anschluss ausgelegt.

PROFIBUS-DP-Implementierung

Der CPX-FB13 unterstützt das PROFIBUS-DP-Protokoll nach EN 50170 Volume 2 für den zyklischen EA-Austausch, Parametrier- und Diagnosefunktionen (DPV0).

Zusätzlich zu DPV0 wird die azyklische Kommunikation nach der erweiterten Spezifikation DPV1 unterstützt. Über DPV1 ist ein azyklischer Zugriff auf erweiterte Systeminformationen und eine Parametrierung während der Laufzeit der Steuerung über das Anwenderprogramm möglich.

Ein Beispiel hierfür ist der Zugriff auf den integrierten Diagnose-Speicher, d. h. eine Speicherung der letzten 40 aufgetretenen Fehler mit Zeitstempel, Modul-, Kanal- und Fehlertyp.

Mit seinem Adressvolumen von 64 Byte Eingängen und 64 Byte Ausgängen unterstützt der CPX-FB13 eine beliebige Konfiguration von EA-Modulen inkl. Pneumatik-Interface.

Besonderheiten in Verbindung mit CPX-FEC/CPX-CEC

Bei Kombination eines Busknotens mit einem Steuerblock (CPX-FEC, CPX-CEC, in der Betriebsart Remote Controller Feldbus) erfolgt die Steuerung der angeschlossenen E/A, bzw. Ventile, Sensoren und Aktuatoren

über den CPX-P-Steuerblock. Der Busknoten stellt in diesem Fall nur die Kommunikationsschnittstelle zur SPS zur Verfügung. Die Kommunikation zwischen Steuerblock und

CPX-P-Busknoten erfolgt über die Verkettung der CPX-P-Module und belegt dabei ein Adressvolumen des CPX-P-Systems von:

- 8 Byte Ausgängen
- 8 Byte Eingängen

Für die Ansteuerung der Peripherie verbleibt ein Adressvolumen des Steuerblocks bzw. CPX-P-Systems von:

- 56 Byte Eingänge
- 56 Byte Ausgänge

Terminal CPX-P

Datenblatt Busknoten CPX-FB13

FESTO

Allgemeine Technische Daten			
Typ		CPX-FB13	
Felddbus-Schnittstelle		Dose Sub-D, 9-polig (EN 50170) Galvanisch getrennte 5 V	
Baudraten	[MBit/s]	0,0096 ... 12	
Adressierungsbereich		1 ... 125 Einstellung durch DIL-Schalter	
Produktfamilie		4: Ventile	
Ident-Nummer		0x059E	
Kommunikationstypen		DPV0: Zyklische Kommunikation DPV1: Azyklische Kommunikation	
Konfigurationsunterstützung		GSD-Datei und Bitmaps	
Max. Adressvolumen	Eingänge	[Byte]	64
	Ausgänge	[Byte]	64
LED Anzeigen (busspezifisch)		BF: Bus-Fault	
Gerätespezifische Diagnose		Kennungsbezogene und kanalbezogene Diagnose nach EN 50170 (PROFIBUS-Standard)	
Parametrierung		<ul style="list-style-type: none"> Start-Up Parametrierung über Konfigurationsoberfläche im Klartext (GSD) Azyklische Parametrierung über DPV1 	
Zusätzliche Funktionen		<ul style="list-style-type: none"> Diagnose-Speicher der letzten 40 aufgetretenen Fehler mit Zeitstempel (Zugriff über DPV1) 8 Bit Systemstatus im Prozessabbild der Eingänge 2 Byte Eingänge und 2 Byte Ausgänge, Systemdiagnose im Prozessabbild 	
Bedienelemente		DIL-Schalter	
Betriebsspannung	Nennwert	[V DC]	24
	Zulässiger Bereich	[V DC]	18 ... 30
	Netzausfallüberbrückung	[ms]	10
Stromaufnahme		[mA]	Typisch 200
Schutzart nach EN 60529		IP65, IP67	
Temperaturbereich	Betrieb	[°C]	-5 ... +50
	Lagerung/Transport	[°C]	-20 ... +70
Werkstoffe		PA-verstärkt, PC	
RoHS-Zustand		RoHS konform nach EU-Richtlinie	
Rastermaß		[mm]	50
Abmessungen (inkl. Verkettungsblock) B x L x H		[mm]	50 x 107 x 50
Produktgewicht		[g]	115

Hinweis

Bei der Auslegung der elektrischen Module bitte die Allgemeinen Grenzwert und Regeln des Systems beachten.

Terminal CPX-P

Datenblatt Busknoten CPX-FB13

Anschluss- und Anzeigeelemente

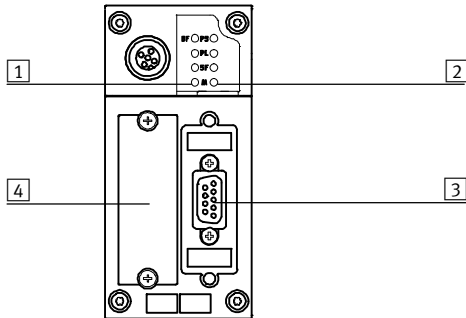

- 1 Busstatus-LED / Bus Fault
- 2 CPX-P-spezifische Status-LED
- 3 Feldbusanschluss (Dose Sub-D, 9-polig)
- 4 Abdeckung der DIL-Schalter

Pinbelegung PROFIBUS-DP-Schnittstelle







Anschlussbelegung	Pin	Signal	Bezeichnung
Dose Sub-D			
	1	n.c.	Nicht angeschlossen
	2	n.c.	Nicht angeschlossen
	3	RxD/TxD-P	Empfangs-/Sendedaten-P
	4	CNTR-P ¹⁾	Repeater Steuersignal
	5	DGND	Datenbezugspotential (M5V)
	6	VP	Versorgungsspannung (P5V)
	7	n.c.	Nicht angeschlossen
	8	RxD/TxD-N	Empfangs-/Sendedaten-N
	9	n.c.	Nicht angeschlossen
	Ge-häuse	Schirm	Verbindung zum Gehäuse
Busanschluss M12 Adapter (B-kodiert)			
Ankommend			
	1	n.c.	Nicht angeschlossen
	2	RxD/TxD-N	Empfangs-/Sendedaten-N
	3	n.c.	Nicht angeschlossen
	4	RxD/TxD-P	Empfangs-/Sendedaten-P
	5 und M12	Schirm	Verbindung zu FE
Abgehend			
	1	VP	Versorgungsspannung (P5V)
	2	RxD/TxD-N	Empfangs-/Sendedaten-N
	3	DGND	Datenbezugspotential (M5V)
	4	RxD/TxD-P	Empfangs-/Sendedaten-P
	5 und M12	Schirm	Verbindung zu FE

1) Das Repeater Steuersignal CNTR-P ist als TTL-Signal ausgeführt.

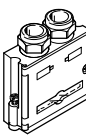
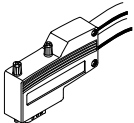
Terminal CPX-P

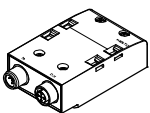
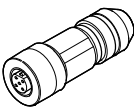
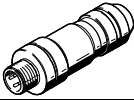
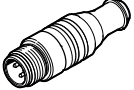
Datenblatt Busknoten CPX-FB13

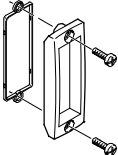
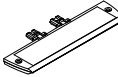
FESTO

Bestellangaben			
Benennung		Teile-Nr.	Typ
Busknoten			
	PROFIBUS-Busknoten	195740	CPX-FB13
Busanschluss			
	Stecker Sub-D, gerade	532216	FBS-SUB-9-GS-DP-B
	Stecker Sub-D, gewinkelt	533780	FBS-SUB-9-WS-PB-K
	Busanschluss, Adapter Stecker Sub-D, 9-polig auf Stecker/Dose M12 5-polig, B-kodiert	533118	FBA-2-M12-5POL-RK
	Anschlussblock, Adapter Stecker Sub-D, 9-polig auf Stecker/Dose M12 5-polig, B-kodiert	541519	CPX-AB-2-M12-RK-DP
	Dose M12x1, 5-polig, gerade, zum Selbstkonfektionieren einer Verbindungsleitung passend zu FBA-2-M12-5POL-RK und CPX-AB-2-M12-RK-DP	1067905	NECU-M-B12G5-C2-PB
	Stecker M12x1, 5-polig, gerade, zum Selbstkonfektionieren einer Verbindungsleitung passend zu FBA-2-M12-5POL-RK und CPX-AB-2-M12-RK-DP	1066354	NECU-M-S-B12G5-C2-PB
	Abschlusswiderstand, M12, B-codiert für PROFIBUS	1072128	CACR-S-B12G5-220-PB
Abdeckungen			
	Abdeckkappe zum Verschließen ungenutzter M12 Anschlüsse (10 Stück)	165592	ISK-M12
	Sichtdeckel, transparent, für Sub-D Anschluss	533334	AK-SUB-9/15-B
Bezeichnungsschild			
	Schilderträger für Anschlussblock	536593	CPX-ST-1
	Bezeichnungsschilder 6x10 mm, 64 Stück, im Rahmen	18576	IBS-6x10

Terminal CPX-P

Datenblatt Busknoten CPX-FB13

FESTO

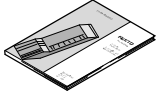
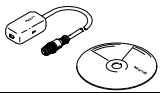
Bestellangaben				
Benennung			Teile-Nr.	Typ
Anwenderdokumentation				
	Anwenderdokumentation Busknoten CPX-FB13	deutsch	526427	P.BE-CPX-FB13-DE
		englisch	526428	P.BE-CPX-FB13-EN
		spanisch	526429	P.BE-CPX-FB13-ES
		französisch	526430	P.BE-CPX-FB13-FR
		italienisch	526431	P.BE-CPX-FB13-IT
		schwedisch	526432	P.BE-CPX-FB13-SV
Software				
	Adapter M12, 5-polig auf Dose Mini-USB und Steuerungssoftware		547432	NEFC-M12G5-0.3-U1G5

Terminal CPX-P

Datenblatt Busknoten CPX-FB32



Busknoten zur Kommunikationsabwicklung zwischen dem elektrischen CPX-P-Terminal und dem EtherNet/IP-Netzwerk. Der Busknoten wird vom Verkettungsblock mit Systemeinspeisung versorgt und wickelt die Kommunikation mit den EA-Modulen ab. Über 4 CPX-P-spezifische LEDs wird der Status des CPX-P-Terminals als Sammelmeldung angezeigt.



Anwendung

Busanschluss
 Der Busanschluss erfolgt über einen Stecker M12, D-codiert nach IEC947-5-2 in Schutzart IP65, IP67. EtherNet/IP ist ein offenes Bussystem nach Standard Ethernet und TCP/IP Technologie (IEEE802.3).

EtherNet/IP Implementierung
 Der CPX-FB32 unterstützt die 2 Betriebsarten Remote I/O und Remote Controller. In der Betriebsart Remote I/O werden alle Funktionen der CPX-P-Ventilinsel direkt vom EtherNet/IP-Master (Host) gesteuert. Zusätzlich zu der Ansteuerung über ein Bussystem ist es möglich IT-Technologien zu nutzen. Ein integrierter Webserver ermöglicht die Visualisierung von Diagnose-daten über HTML. Diverse Programme ermöglichen aus dem Automatisierungs-Netzwerk heraus Datenzugriffe direkt aus dem Gerät. Der EtherNet/IP-Knoten für CPX-P unterstützt als integrierte Schnittstelle die zur DIN EN 50173/CAT 5 konforme Übertragungstechnik.

Besonderheiten in Verbindung mit CPX-FEC/CPX-CEC
 Bei Kombination eines Busknotens mit einem Steuerblock (CPX-FEC, CPX-CEC, in der Betriebsart Remote Controller Feldbus) erfolgt die Steuerung der angeschlossenen E/A, bzw. Ventile, Sensoren und Aktuatoren über den CPX-P-Steuerblock. Der Busknoten stellt in diesem Fall nur die Kommunikationsschnittstelle zur SPS zur Verfügung. Die Kommunikation zwischen Steuerblock und CPX-P-Busknoten erfolgt über die Verkettung der CPX-P-Module und belegt dabei ein Adressvolumen des CPX-P-Systems von:
 • 8 Byte Ausgängen
 • 8 Byte Eingängen
 Für die Ansteuerung der Peripherie verbleibt ein Adressvolumen des Steuerblocks bzw. CPX-P-Systems von:
 • 56 Byte Eingänge
 • 56 Byte Ausgänge

Terminal CPX-P

Datenblatt Busknoten CPX-FB32

FESTO

Allgemeine Technische Daten			
Typ		CPX-FB32	
Feldbus-Schnittstelle		Dose M12, 4-polig, D-codiert	
Baudraten	[MBit/s]	10/100, full/half duplex	
IP-Adressierung		Über DHCP, DIL-Schalter oder Netzwerk-Software	
Max. Adressvolumen Eingänge	[Byte]	64	
Max. Adressvolumen Ausgänge	[Byte]	64	
LED Anzeigen (busspezifisch)		MS = Modul Status NS = Network Status IO = E/A Status TP = Link/Traffic	
Gerätespezifische Diagnose		System-, modul und kanalbezogene Diagnose	
Parametrierung		<ul style="list-style-type: none"> • Start-Up Parametrierung • Azyklische Parametrierung über Explicit Messaging 	
Zusätzliche Funktionen		<ul style="list-style-type: none"> • Diagnosespeicher der letzten 40 aufgetretenen Fehler mit Zeitstempel (Zugriff über Systemdiagnose) • 8 Bit Systemstatus im Prozessabbild der Eingänge • 2 Byte E/A, Systemdiagnose über Prozessabbild 	
Bedienelemente		DIL-Schalter	
Betriebsspannung	Nennwert	[V DC]	24
	Zulässiger Bereich	[V DC]	18 ... 30
	Netzausfallüberbrückung	[ms]	10
Stromaufnahme		[mA]	Typisch 65
Schutzart nach EN 60529		IP65, IP67	
Temperaturbereich	Betrieb	[°C]	- 5... +50
	Lagerung/Transport	[°C]	-20 ... +70
Werkstoffe		PA-verstärkt, PC	
Rastermaß		[mm]	50
Abmessungen (inkl. Verkettungsblock) B x L x H		[mm]	50 x 107 x 50
Produktgewicht		[g]	125

 Hinweis

Bei der Auslegung der elektrischen Module bitte die Allgemeinen Grenzwerte und Regeln des Systems beachten.

Terminal CPX-P

Datenblatt Busknoten CPX-FB32

Anschluss- und Anzeigeelemente

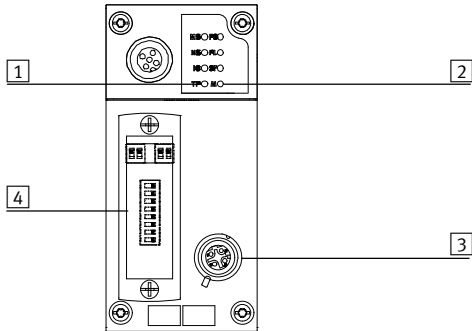

- 1 Busspezifische Status-LED
- 2 CPX-P-spezifische Status-LED
- 3 Feldbusanschluss (Dose M12, 4-polig, D-codiert)
- 4 Transparente Abdeckung der DIL-Schalter





Pinbelegung der Feldbus-Schnittstelle

Anschlussbelegung	Pin	Signal	Bezeichnung
Dose M12, D-codiert			
	1	TD+	Sendedaten+
	2	RD+	Empfangsdaten+
	3	TD-	Sendedaten-
	4	RD-	Empfangsdaten-
Ge- häuse			Schirm

Terminal CPX-P

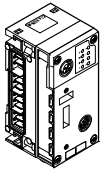
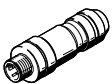
Datenblatt Busknoten CPX-FB32

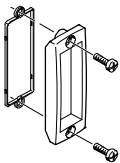
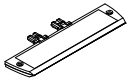
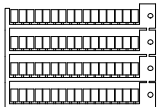
FESTO

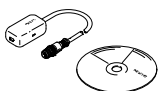
Bestellangaben			
Benennung		Teile-Nr. Typ	
Busknoten			
	EtherNet/IP-Busknoten	541302 CPX-FB32	
Busanschluss			
	Stecker M12x1, 4-polig, D-codiert	543109 NECU-M-S-D12G4-C2-ET	
Abdeckungen			
	Abdeckkappe zum Verschließen ungenutzter M12 Anschlüssen (10 Stück)	165592 ISK-M12	
	Sichtdeckel, transparent, für DIL-Schalter	533334 AK-SUB-9/15-B	
Bezeichnungsschild			
	Schilderträger für Anschlussblock	536593 CPX-ST-1	
	Bezeichnungsschilder 6x10 mm, 64 Stück, im Rahmen	18576 IBS-6x10	
Anwenderdokumentation			
	Anwenderdokumentation Busknoten CPX-FB32	deutsch	541304 P.BE-CPX-FB32-DE
		englisch	541305 P.BE-CPX-FB32-EN
		spanisch	541306 P.BE-CPX-FB32-ES
		französisch	541307 P.BE-CPX-FB32-FR
		italienisch	541308 P.BE-CPX-FB32-IT
		schwedisch	541309 P.BE-CPX-FB32-SV
Software			
	Adapter M12, 5-polig auf Dose Mini-USB und Steuerungssoftware	547432 NEFC-M12G5-0.3-U1G5	

Terminal CPX-P

Datenblatt Busknoten CPX-FB33

FESTO



Busknoten für den Betrieb der CPX-P Ventilinsel an PROFINET. Der Busknoten wird vom Verkettungsblock mit Systemeinspeisung versorgt und wickelt die Kommunikation mit den EA-Modulen ab.

Über 4 CPX-P-spezifische LEDs wird der Status des CPX-P-Terminals als Sammelmeldung angezeigt.

Über drei busspezifische LEDs wird der Status der Feldbuskommunikation visualisiert.



Anwendung

Busanschluss

Der Busanschluss erfolgt über zwei Dosen M12, D-codiert nach IEC61076-2-101 in Schutzart IP65, IP67.

Beide Anschlüsse sind gleichwertige 100BaseTX-Ethernetports mit integrierter Auto-MDI Funktionalität (Cross over- und Patch-Ka-

bel verwendbar), welche über einen internen Switch zusammengeführt sind.

- Maximale Segmentlänge 100 m
- Übertragungsrate 100MBit/s

PROFINET Implementierung

Der CPX-FB33 unterstützt das Protokoll PROFINET auf Basis des Ethernet Standards und der TCP/IP-Technologie nach IEEE802.3.

Das gewährleistet einen Datenaustausch mit hoher Datenübertragungsrate, z.B. IO Daten von Sensoren, Aktuatoren oder Roboter Controller, PLCs oder Prozess-

Equipment. Desweiteren können nicht echtzeitkritische Informationen übertragen werden, wie Diagnoseinformationen, Konfigurationsinformationen etc. Die Ethernet-Bandbreite ist ausreichend, um beide Datentypen (Echtzeit und nicht Echtzeit) parallel zu übertragen.

Der Busknoten verfügt über LEDs für Buszustand und CPX-P Peripherieinformationen sowie Schalterelemente, Speicherstick und eine Diagnoseschnittstelle. Der Speicherstick soll im Fehlerfall einen schnellen Austausch des Busknotens gewährleisten. Über PROFINET hat der Anwender Zugriff auf alle Periphe-

rie, Diagnosedaten und Parameterdaten der CPX-P-Ventilinsel. Der Busknoten kann als Remote-I/O oder als Remote-Controller eingesetzt werden. Über ein Bediengerät (CPX-MM) lassen sich alle CPX-P-relevanten Informationen auslesen und je nach Funktion verändern.

Besonderheiten in Verbindung mit CPX-FEC/CPX-CEC

Bei Kombination eines Busknotens mit einem Steuerblock (CPX-FEC, CPX-CEC, in der Betriebsart Remote Controller Feldbus) erfolgt die Steuerung der angeschlossenen E/A bzw. Ventile, Sensoren und Aktuatoren

über den CPX-P-Steuerblock. Der Busknoten stellt in diesem Fall nur die Kommunikationsschnittstelle zur SPS zur Verfügung. Die Kommunikation zwischen Steuerblock und

CPX-P-Busknoten erfolgt über die Verkettung der CPX-P-Module und belegt dabei ein Adressvolumen des CPX-P-Systems von:

- 8 Byte Ausgängen
- 8 Byte Eingängen

Für die Ansteuerung der Peripherie verbleibt ein Adressvolumen des Steuerblocks bzw. CPX-P-Systems von:

- 56 Byte Eingänge
- 56 Byte Ausgänge

Terminal CPX-P

Datenblatt Busknoten CPX-FB33

FESTO

Allgemeine Technische Daten			
Typ		CPX-FB33	
Feldbus-Schnittstelle		2x Dose M12, 4-polig, D-codiert	
Baudraten		[MBit/s]	100
Protokoll		PROFINET RT PROFINET IRT	
Max. Adressvolumen	Eingänge	[Byte]	64
	Ausgänge	[Byte]	64
LED Anzeigen	(busspezifisch)	M/P = Maintenance/PROFIenergy NF = Netzwerkfehler TP1 = Netzwerk aktiv Port 1 TP2 = Netzwerk aktiv Port 2	
	(produktspezifisch)	M = Modify, Parametrierung PL = Lastversorgung PS = Elektronikversorgung, Sensorversorgung SF = Systemfehler	
Gerätespezifische Diagnose		<ul style="list-style-type: none"> • Kanal- und modulorientierte Diagnose • Unterspannung Module • Diagnose-Speicher 	
Konfigurations-Unterstützung		GSDML-Datei	
Parametrierung		<ul style="list-style-type: none"> • Systemparameter • Diagnoseverhalten • Signal-Setup • Failsafe-Reaktion • Forcen von Kanälen 	
Zusätzliche Funktionen		<ul style="list-style-type: none"> • Start-up Parametrierung in Klartext über Feldbus • Schnellstart-fähig (Fast Start Up, FSU) • Kanalbezogene Diagnose über Feldbus • Azyklischer Datenzugriff über Feldbus • Systemstatus über Prozessdaten abbildbar • Zusätzliche Diagnose-Schnittstelle für Bediengeräte • Azyklischer Datenzugriff über Ethernet 	
Bedienelemente		<ul style="list-style-type: none"> • DIL-Schalter • Optionale Speicherkarte 	
Betriebsspannung	Nennwert	[V DC]	24
	Zulässiger Bereich	[V DC]	18 ... 30
Stromaufnahme		[mA]	Typisch 120
Schutzart nach EN 60529		IP65, IP67	
Temperaturbereich	Betrieb	[°C]	- 5... +50
	Lagerung/Transport	[°C]	-20 ... +70
Werkstoffe		Gehäuse	
Rastermaß		[mm]	50
Abmessungen (inkl. Verkettungsblock) B x L x H		[mm]	50 x 107 x 50
Produktgewicht		[g]	280

-  - Hinweis

Bei der Auslegung der elektrischen Module bitte die Allgemeinen Grenzwerte und Regeln des Systems beachten.

-  - Hinweis

Verwenden Sie abhängig von den Verkettungsblöcken (Metall oder Kunststoff) grundsätzlich die für den Verkettungsblock geeigneten Schrauben:

- Gewindefurchende Schneid-schrauben bei Kunststoff-Verkettungsblöcken

- Schrauben mit metrischem Gewinde bei Metall-Verkettungsblöcken

Terminal CPX-P

Datenblatt Busknoten CPX-FB33

Anschluss- und Anzeigeelemente

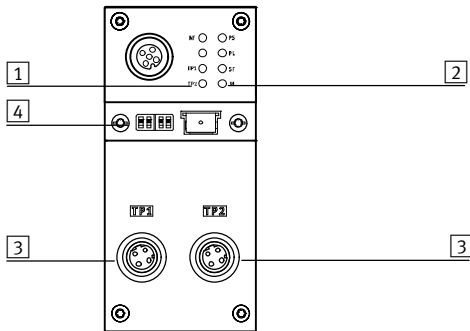

- 1 Busspezifische Status-LEDs
- 2 CPX-P-spezifische Status-LEDs
- 3 Feldbusanschluss (Dose M12, 4-polig, D-codiert)
- 4 Transparente Abdeckung der DIL-Schalter und Speicherkarte







Pinbelegung der Feldbus-Schnittstelle

Anschlussbelegung	Pin	Signal	Bezeichnung
Dose M12, D-codiert			
	1	TD+	Sendedaten+
	2	RD+	Empfangsdaten+
	3	TD-	Sendedaten-
	4	RD-	Empfangsdaten-
	Gehäuse		

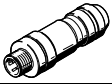
Terminal CPX-P

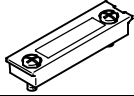
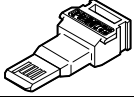
Datenblatt Busknoten CPX-FB33

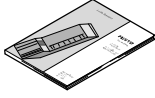
FESTO

Bestellangaben			
Benennung		Teile-Nr.	Typ
Busknoten			
	PROFINET Busknoten	548755	CPX-FB33
Busanschluss			
	Stecker M12x1, 4-polig, D-codiert	543109	NECU-M-S-D12G4-C2-ET
Abdeckungen			
	Abdeckkappe zum Verschließen ungenutzter M12 Anschlüsse (10 Stück)	165592	ISK-M12
	Transparente Abdeckung für DIL-Schalter und Speicherkarte	548757	CPX-AK-P
Funktionsbaustein			
	Speicherkarte für PROFINET-Busknoten, 2MB	568647	CPX-SK-2
Schrauben			
	Schrauben zum Befestigen eines Bezeichnungsschildes am Busknoten (12 Stück)	550222	CPX-M-M2,5X8-12X
Anwenderdokumentation			
	Beschreibung Elektronik, CPX-P-Busknoten, Typ CPX-FB33	deutsch	548759 P.BE-CPX-PNIO-DE
		englisch	548760 P.BE-CPX-PNIO-EN
		spanisch	548761 P.BE-CPX-PNIO-ES
		französisch	548762 P.BE-CPX-PNIO-FR
		italienisch	548763 P.BE-CPX-PNIO-IT
		schwedisch	548764 P.BE-CPX-PNIO-SV
Software			
	Adapter M12, 5-polig auf Dose Mini-USB und Steuerungssoftware	547432	NEFC-M12G5-0.3-U1G5

Terminal CPX-P

Datenblatt Eingangsmodul, digital, NAMUR

Funktion

Digitale Eingangsmodule ermöglichen den Anschluss von bis zu 8 NAMUR-Sensoren (oder beschalteten mechanischen Kontakten). Zusätzlich können die ersten 4 Kanäle alternativ als Zähler oder zur Frequenzmessung eingesetzt werden.

Als Anschlusstechnik sind M12 und Klemmleiste, beide in eigensicherer bzw. nichteigensicherer Ausführung verfügbar.

Anwendungsbereich

- Eingangsmodule für 24 V DC Sensorversorgungsspannung
- Eigenschaften des Moduls parametrierbar
- Das Eingangsmodul wird von dem Verkettungsblock mit Spannung für Elektronik und Sensorversorgungsspannung versorgt
- Absicherung und Diagnose des Moduls durch jeweils eine integrierte elektronische Sicherung pro Kanal



Allgemeine Technische Daten		
Anzahl Eingänge		8
Maximale Leitungslänge	[m]	200
Eingangsentprellzeit	[ms]	3 (0, 10, 20 parametrierbar)
Absicherung (Kurzschluss)		interne elektronische Sicherung pro Kanal
Stromaufnahme des Moduls (Spannungsversorgung Elektronik) [mA]		typ. 75
Nennbetriebsspannung	[V DC]	24 (verpolungssicher)
Zulässige Spannungsschwankungen	[%]	±25
Netzausfallüberbrückung	[ms]	20
Restwelligkeit	[Vss]	0,4
Potentialtrennung	Kanal – Kanal	nein
	Kanal – interner Bus	ja
Kennlinie Eingänge		nach EN 60947-5-6
Schaltpegel		nach EN 60947-5-6
LED Anzeigen	Sammeldiagnose	1
	Kanaldiagnose	8
	Kanalstatus	8
Diagnose		Drahtbruch pro Kanal
		Grenzwertverletzung pro Kanal
		Parametrierfehler
		Überlast pro Kanal
Parametrierung		Datenformat
		Eingangsentprellzeit pro Kanal
		Eingangsfunktion pro Kanal
		Ersatzwert im Diagnosefall pro Kanal
		Oberer Grenzwert pro Kanal
		Signalverlängerungszeit pro Kanal
		Torzeit pro Kanal
		Grenzwertüberwachung pro Kanal
		Überwachung Kurzschluss pro Kanal
		Überwachung Drahtbruch pro Kanal
		Überwachung Parameter
		Unterer Grenzwert pro Kanal
		Zählerkonfiguration pro Kanal
Bedienelemente		DIL-Schalter
Zusätzliche Funktionen		Frequenzmessung
		Zählerfunktion
Schutzart nach EN 60529		abhängig vom Anschlussblock
Rastermaß	[mm]	50
Abmessungen (inkl. Verkettungsblock und Anschlussblock) B x L x H	[mm]	50 x 107 x 70
Produktgewicht	[g]	100

Terminal CPX-P

Datenblatt Eingangsmodul, digital, NAMUR

Explosionsschutzparameter der Moduleingänge			
Typ		CPX-P-8DE-N	CPX-P-8DE-N-IS
Maximale Ausgangsleistung	[mW]	–	168
Maximale Ausgangsspannung	[V]	–	10
Maximale Ausgangsstrom	[mA]	–	16,8
Maximale äußere Induktivität	[mH]	–	0,00266
Maximale äußere Kapazität	[µF]	–	1,1

Zertifizierungen und Zulassungen – Maximalwerte			
Typ		CPX-P-8DE-N	CPX-P-8DE-N-IS
ATEX-Kategorie Gas		–	II (1) G
Ex-Zündschutzart Gas		–	[Ex ia Ga] IIC
ATEX-Kategorie Staub		–	II (1) D
Ex-Zündschutzart Staub		–	[Ex ia Da] IIIC
Ex-Schutz Zulassung außerhalb der EU		–	EPL Da (IEC-EX)
		–	EPL Ga (IEC-EX)
Ex-Umgebungstemperatur	[°C]	–	–5 ≤ Ta ≤ +70
Zertifikat ausstellende Stelle		–	IECEx ZLM 12.0007 X
		–	ZELM 12 ATEX 0500 X

 Hinweis
Das Modul CPX-P-8DE-N-IS ist mit zusätzlichen Sicherungsmaßnahmen für Störfall versehen, wie z.B. nicht-rückstellbare Sicherungen, um einen sicheren Betrieb gemäß der Zündschutzart zu gewährleisten. Wird das Modul innerhalb der zulässigen Parameter betrieben, kommen diese Schutzmaßnahmen nicht zum Tragen.

 Hinweis
Innerhalb eines CPX-P-Terminals sind direkt rechts von Modulen in eigensicherer Ausführung (CPX-P-8DE-N-IS) nur die Endplatte, das Pneumatik-Interface oder ein anderes Modul in eigensicherer Ausführung zulässig.

 Hinweis
Zwischen ein Modul in eigensicherer Ausführung (CPX-P-8DE-N-IS) und ein anderes, nicht eigensicher ausgeführtes CPX-Eingangs- oder Ausgangsmodul muss die Isolierplatte CPX-P-AB-IP montiert werden.

 Hinweis
Die o.g. Zulassungen für das Modul CPX-P-8DE-N-IS haben keinen Bestand, sobald das Modul außerhalb des entsprechend konfigurierten Terminals CPX-P eingesetzt wird.

Werkstoffe	
Gehäuse	PA-verstärkt
	PC
Werkstoff-Hinweis	RoHS konform

Betriebs- und Umweltbedingungen			
Typ		CPX-P-8DE-N	CPX-P-8DE-N-IS
Umgebungstemperatur	[°C]	–5 ... +50	–5 ... +50
Lagertemperatur	[°C]	–20 ... +70	–20 ... +70
Relative Luftfeuchtigkeit	[%]	95, nicht kondensierend	95, nicht kondensierend
CE-Zeichen (siehe Konformitätserklärung)		nach EU-EMV-Richtlinie ¹⁾	–
		–	nach EU-Ex-Schutz-Richtlinie (ATEX)

1) Bitte entnehmen Sie den Nutzungsbereich der EG-Konformitätserklärung: www.festo.com/sp → Anwenderdokumentation.
Im Falle von Nutzungsbeschränkungen der Geräte in Wohn-, Geschäfts- und Gewerbebereichen, sowie Kleinbetrieben, können weitere Maßnahmen zur Reduzierung der Störaussendung erforderlich sein.

Terminal CPX-P

Datenblatt Eingangsmodul, digital, NAMUR

Anschluss- und Anzeigeelemente

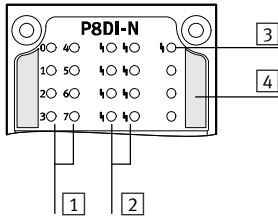

- 1 Zustands-LEDs (grün)
Zuordnung zu den Eingängen
→ Pin-Belegung des Moduls
- 2 Kanalbezogene Fehler-LEDs (rot)
- 3 Fehler-LED (rot; Modulfehler)
- 4 Kennzeichnung für eigensichere Variante, CPX-P-8DE-N-IS (blau)

Kombinationen Anschlussblöcke zu digitalem Eingangsmodul

Anschlussblöcke	Teile-Nr.	Digitales Eingangsmodul	
		CPX-P-8DE-N	CPX-P-8DE-N-IS
CPX-P-AB-4XM12-4POL	565706	■	–
CPX-P-AB-2XKL-8POL	565704	■	–
CPX-P-AB-4XM12-4POL-8DE-N-IS	565705	–	■
CPX-P-AB-2XKL-8POL-8DE-N-IS	565703	–	■

Pinbelegung

Ausgänge Anschlussblock | CPX-P-8DE-N und CPX-P-8DE-N-IS

CPX-P-AB-4XM12-4POL und CPX-P-AB-4XM12-4POL-8DE-N-IS

Diagramm	CPX-P-8DE-N	CPX-P-8DE-N-IS
<p>X1</p>	X1.1: BN+ [0] X1.2: BU– [0] X1.3: BN+ [1] X1.4: BU– [1]	X3.1: BN+ [4] X3.2: BU– [4] X3.3: BN+ [5] X3.4: BU– [5]
<p>X2</p>	X2.1: BN+ [2] X2.2: BU– [2] X2.3: BN+ [3] X2.4: BU– [3]	X4.1: BN+ [6] X4.2: BU– [6] X4.3: BN+ [7] X4.4: BU– [7]





CPX-P-AB-2XKL-8POL und CPX-P-AB-2XKL-8POL-8DE-N-IS

Diagramm	CPX-P-8DE-N	CPX-P-8DE-N-IS
<p>X1</p>	X1.1: BN+ [0] X1.2: BU– [0] X1.3: BN+ [1] X1.4: BU– [1] X1.5: BN+ [2] X1.6: BU– [2] X1.7: BN+ [3] X1.8: BU– [3]	X2.1: BN+ [4] X2.2: BU– [4] X2.3: BN+ [5] X2.4: BU– [5] X2.5: BN+ [6] X2.6: BU– [6] X2.7: BN+ [7] X2.8: BU– [7]

Terminal CPX-P

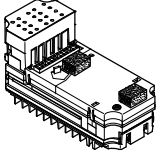
FESTO

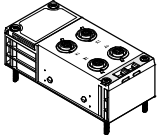
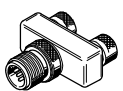
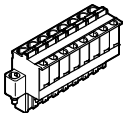
Datenblatt Eingangsmodul, digital, NAMUR

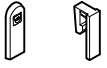
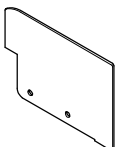
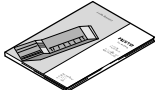
Bestellangaben						
Benennung				Teile-Nr.	Typ	
Eingangsmodul, digital, NAMUR						
	8 digitale Eingänge			565933	CPX-P-8DE-N	
	8 digitale Eingänge, eigensichere Ausführung		 Hinweis Ein eigensicherer Stromkreis darf nur aus Komponenten und Zubehör aufgebaut sein, die für eigensicheren Betrieb zugelassen sind.	565934	CPX-P-8DE-N-IS	
Anschlussblock						
	Aus Kunststoff	4x Dose, M12, 4-polig	für nicht-eigensichere Ausführung	565706	CPX-P-AB-4XM12-4POL	
			für eigensichere Ausführung	565705	CPX-P-AB-4XM12-4POL-8DE-N-IS	
	2x Stecker, 8-polig	für nicht-eigensichere Ausführung	565704	CPX-P-AB-2XKL-8POL		
		für eigensichere Ausführung	565703	CPX-P-AB-2XKL-8POL-8DE-N-IS		
Stecker						
	T-Stecker Verbindung	1x Stecker M12, 4-polig	2x Dose M12, 4-polig	562248	NEDU-M12D4-M12T4-IS¹⁾	
	Dose	8-polig	Federzugklemme	schwarz	565712	NECU-L3G8-C1
				enzianblau	565711	NECU-L3G8-C1-IS¹⁾
			Schraubklemme	schwarz	565710	NECU-L3G8-C2
				enzianblau	565709	NECU-L3G8-C2-IS¹⁾
	Stecker, M12, 4-polig	Federzugklemme	für Kabel-Ø 4 ... 8 mm	575719	NECU-M-S-A12G4-IS¹⁾	
			Schraubklemme	für Kabel-Ø 2,5 ... 2,9 mm	570955	NECU-S-M12G4-P1-Q6-IS¹⁾
				für Kabel-Ø 4 ... 6 mm	570953	NECU-S-M12G4-P1-IS¹⁾
				für Kabel-Ø 6 ... 8 mm	570954	NECU-S-M12G4-P2-IS¹⁾
				für Kabel-Ø 2x3 mm oder 2x5 mm	570956	NECU-S-M12G4-D-IS¹⁾
Abdeckung						
	Abdeckkappe zum Verschliessen nicht genutzter Anschlüsse (10 Stück)		für M12 Anschlüsse	165592	ISK-M12	
Kodierstück						
	Sicherung, dass eine kodierte Dose NECU-L3G8 nur in den passend kodierten Anschlussblock CPX-P-AB-2XKL eingesteckt werden kann (jeweils 96 Stück)		für NECU-L3G8	565713	CPX-P-KDS-AB-2XKL	
Abschirmblech						
	Isolierplatte zur sicheren Trennung zwischen eigensicherem und nicht eigensicherem Bereich des CPX-Terminals			565708	CPX-P-AB-IP	
Anwenderdokumentation						
	Anwenderdokumentation			deutsch	575378	P.BE-CPX-P-EA-DE
				englisch	575379	P.BE-CPX-P-EA-EN
				spanisch	575380	P.BE-CPX-P-EA-ES
				französisch	575381	P.BE-CPX-P-EA-FR
				italienisch	575382	P.BE-CPX-P-EA-IT
				schwedisch	575383	P.BE-CPX-P-EA-SV

1) Blau gekennzeichnete Komponente für den vorzugsweisen Betrieb in eigensicheren Stromkreisen.

Terminal CPX-P

Datenblatt Eingangsmodul, digital, 16 Eingänge

Funktion

Digitale Eingangsmodule ermöglichen den Anschluss von Zweidraht- und Dreidraht-Sensoren (Näherungsschalter, induktive oder kapazitive Sensoren, usw.). Je nach gewähltem Anschlussblock unterstützt das Modul mit einer unterschiedlichen Anzahl Dosen (einfach oder doppelt belegt) unterschiedliche Anschlusskonzepte.

Anwendungsbereich

- Eingangsmodule für 24 V DC Sensorversorgungsspannung
- PNP-Logik
- Eigenschaften des Moduls parametrierbar
- Das Eingangsmodul wird von dem Verkettungsblock mit Spannung für Elektronik und Sensorversorgungsspannung versorgt
- Absicherung und Diagnose des Moduls durch integrierte elektronische Sicherung



Allgemeine Technische Daten		
Anzahl Eingänge		16
Max. Summenstrom Eingänge pro Modul	[A]	1,8
Eigenstromaufnahme bei Betriebsspannung	[mA]	typ. 15
Absicherung		Interne elektronische Sicherung pro Modul
Nennbetriebsspannung	[V DC]	24
Betriebsspannungsbereich	[V DC]	18 ... 30
Potentialtrennung	Kanal – Kanal	nein
	Kanal – interner Bus	nein
Schaltpegel	Signal 0	≤ 5
	Signal 1	≥ 11
Eingangsentprellzeit	[ms]	3 (0,1 ms, 10 ms, 20 ms parametrierbar)
Eingangskennlinie		IEC 1131-T2
Schaltlogik		Positive Logik (PNP)
LED Anzeigen	Sammeldiagnose	1
	Kanaldiagnose	–
	Kanalstatus	16
Diagnose		Kurzschluss/Überlast pro Kanal
Parametrierung		<ul style="list-style-type: none"> • Überwachung Modul • Verhalten nach Kurzschluss • Eingangsentprellzeit • Signalverlängerungszeit
Schutzart nach EN 60529		Abhängig vom Anschlussblock
Temperaturbereich	Betrieb	[°C] –5 ... +50
	Lagerung/Transport	[°C] –20 ... +70
Werkstoffe		PA verstärkt, PC
Rastermaß	[mm]	50
Abmessungen (inkl. Verkettungsblock und Anschlussblock)	[mm]	50 x 107 x 50
B x L x H		
Produktgewicht	[g]	38

Terminal CPX-P

Datenblatt Eingangsmodul, digital, 16 Eingänge

Anschluss- und Anzeigeelemente

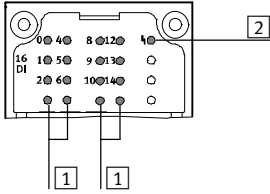

- 1 Zustands-LEDs (grün)
Zuordnung zu den Eingängen
→ Pin-Belegung des Moduls
- 2 Fehler-LED (rot; Modulfehler)

Kombinationen Anschlussblöcke zu digitalen Eingangsmodulen

Anschlussblöcke	Teile-Nr.	Digitale Eingangsmodule	
		CPX-16DE	
CPX-AB-8-M8X2-4POL	541256		■
CPX-AB-8-KL-4POL	195708		■
CPX-AB-1-SUB-BU-25POL	525676		■

Pinbelegung

Eingänge Anschlussblock	CPX-16DE	
CPX-AB-8-M8x2-4POL		
	<p>X1.1: 24 V_{SEN} X1.2: Input x+1 X1.3: 0 V_{SEN} X1.4: Input x</p> <p>X2.1: 24 V_{SEN} X2.2: Input x+3 X2.3: 0 V_{SEN} X2.4: Input x+2</p> <p>X3.1: 24 V_{SEN} X3.2: Input x+5 X3.3: 0 V_{SEN} X3.4: Input x+4</p> <p>X4.1: 24 V_{SEN} X4.2: Input x+7 X4.3: 0 V_{SEN} X4.4: Input x+6</p>	<p>X5.1: 24 V_{SEN} X5.2: Input x+9 X5.3: 0 V_{SEN} X5.4: Input x+8</p> <p>X6.1: 24 V_{SEN} X6.2: Input x+11 X6.3: 0 V_{SEN} X6.4: Input x+10</p> <p>X7.1: 24 V_{SEN} X7.2: Input x+13 X7.3: 0 V_{SEN} X7.4: Input x+12</p> <p>X8.1: 24 V_{SEN} X8.2: Input x+15 X8.3: 0 V_{SEN} X8.4: Input x+14</p>







Terminal CPX-P

Datenblatt Eingangsmodule, digital, 16 Eingänge

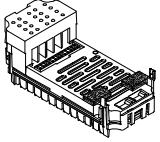
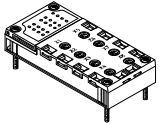
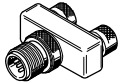
Pinbelegung		
Eingänge Anschlussblock	CPX-16DE	
CPX-AB-8-KL-4POL		
	<p>X1.0: Input x+8 X1.1: 24 V_{SEN} X1.2: Input x X1.3: FE</p> <p>X2.0: Input x+9 X2.1: 24 V_{SEN} X2.2: Input x+1 X2.3: FE</p> <p>X3.0: Input x+10 X3.1: 24 V_{SEN} X3.2: Input x+2 X3.3: FE</p> <p>X4.0: Input x+11 X4.1: 24 V_{SEN} X4.2: Input x+3 X4.3: FE</p>	<p>X5.0: Input x+12 X5.1: 0 V_{SEN} X5.2: Input x+4 X5.3: FE</p> <p>X6.0: Input x+13 X6.1: 0 V_{SEN} X6.2: Input x+5 X6.3: FE</p> <p>X7.0: Input x+14 X7.1: 0 V_{SEN} X7.2: Input x+6 X7.3: FE</p> <p>X8.0: Input x+15 X8.1: 0 V_{SEN} X8.2: Input x+7 X8.3: FE</p>
CPX-AB-1-SUB-BU-25POL		
	<p>1: Input x 2: Input x+1 3: Input x+2 4: Input x+3 5: Input x+9 6: 24 V_{SEN} 7: Input x+11 8: 24 V_{SEN} 9: Input x+8 10: Input x+10 11: 24 V_{SEN} 12: 24 V_{SEN} 13: FE</p>	<p>14: Input x+4 15: Input x+5 16: Input x+6 17: Input x+7 18: Input x+12 19: Input x+13 20: Input x+14 21: Input x+15 22: 0 V_{SEN} 23: 0 V_{SEN} 24: 0 V_{SEN} 25: FE Gehäuse: FE</p>

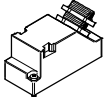
Terminal CPX-P

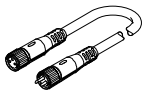
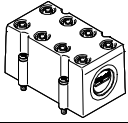
Datenblatt Eingangsmodul, digital, 16 Eingänge

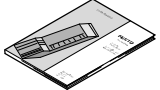
Bestellangaben					
Benennung				Teile-Nr.	Typ
Eingangsmodul, digital					
	16 digitale Eingänge, interne elektronische Sicherung pro Modul			543815	CPX-16DE
Anschlussblock					
	Aus Kunststoff	8x Dose, M8, 4-polig		541256	CPX-AB-8-M8X2-4POL
		Federzugklemme, 32-polig		195708	CPX-AB-8-KL-4POL
		1x Dose, Sub-D, 25-polig		525676	CPX-AB-1-SUB-BU-25POL
Stecker					
	T-Steckverbinding	1x Stecker M8, 4-polig	2x Dose M8, 3-polig	544391	NEDU-M8D3-M8T4
	für NEDU-M8D3-M8T4	M8 3-polig	lötbar	18696	SEA-GS-M8
			schraubbar	192009	SEA-3GS-M8-S
	Stecker Sub-D, 25-polig			527522	SD-SUB-D-ST25
Verbindungsleitung					
	für NEDU-M8D3-M8T4	1x Dose M8, 3-polig 1x Stecker M8, 3-polig	0,5 m	175488	KM8-M8-GSGD-0,5
			1,0 m	175489	KM8-M8-GSGD-1
			2,5 m	165610	KM8-M8-GSGD-2,5
			5,0 m	165611	KM8-M8-GSGD-5
	Baukasten für beliebige Verbindungsleitung			-	NEBU-... → Internet: nebu
Abdeckung					
	Abdeckhaube für CPX-AB-8-KL-4POL (IP65/67)		8 Kabeldurchgänge M9 1 Kabeldurchgang für Multipol	538219	AK-8KL
	Verschraubungsbausatz für Abdeckhaube AK-8KL			538220	VG-K-M9
	Abdeckkappe zum Verschliessen nicht genutzter M8 Anschlüsse (10 Stück)			177672	ISK-M8
Anwenderdokumentation					
	Anwenderdokumentation		deutsch	526439	P.BE-CPX-EA-DE
			englisch	526440	P.BE-CPX-EA-EN
			spanisch	526441	P.BE-CPX-EA-ES
			französisch	526442	P.BE-CPX-EA-FR
			italienisch	526443	P.BE-CPX-EA-IT
			schwedisch	526444	P.BE-CPX-EA-SV

Terminal CPX-P

Datenblatt Analogmodul für Eingänge

Funktion

Analogmodule dienen zur Ansteuerung von Geräten mit einer normierten Analogschnittstelle, wie z. B. Druckschaltern, Temperatur, Durchfluss, Füllstand usw. Je nach gewähltem Anschlussblock unterstützt das Analogmodul mit einer unterschiedlichen Anzahl Dosen oder Klemmen unterschiedliche Anschlusskonzepte.

Anwendungsbereich

- Analogmodul für 0 ... 10 V, 0 ... 20 mA oder 4 ... 20 mA
- Unterstützt Anschlussblöcke mit M12, Sub-D und Klemmenanschluss
- Eigenschaften des Analogmoduls parametrierbar
- Verschiedene Datenformate verfügbar
- Betrieb mit und ohne galvanischer Trennung möglich
- Das Analogmodul wird vom Verkettungsblock mit Spannung für Elektronik und Sensorversorgung versorgt
- Absicherung und Diagnose des Analogmoduls durch integrierte elektronische Sicherung



Allgemeine Technische Daten		
Typ	CPX-4AE-U-I	
	Spannungseingang	Stromeingang
Anzahl Analog-Eingänge	4	
Max. Stromversorgung pro Modul [A]	0,7	
Absicherung	Interne elektronische Sicherung	
Stromaufnahme aus 24 V Sensorversorgung (Ruhestrom) [mA]	Typisch 50	
Stromaufnahme aus 24 V Sensorversorgung (bei Volllast) [A]	Max. 0,7	
Nennbetriebsspannung Lastspannung [V DC]	24 ±2%	
Nennbetriebsspannung [V DC]	24	
Betriebsspannungsbereich [V DC]	18 ... 30	
Signalbereich (kanalweise über DIL-Schalter oder per Software parametrierbar)	1 ... 5 V 0 ... 10 V -5 ... +5 V -10 ... +10 V	0 ... 20 mA 4 ... 20 mA -20 ... +20 mA
Gebrauchsfehlergrenze [%]	±0,3	±0,3
Grundfehlergrenze (bei 25 °C) [%]	±0,2	±0,2
Wiederholgenauigkeit (bei 25 °C) [%]	0,1	0,1
Eingangswiderstand	100 kΩ	≤ 100 Ω
Max. zulässige Eingangsspannung [V DC]	-30 ... +30	-
Max. zulässiger Eingangsstrom [mA]	-	intern begrenzt 60
Wandlungszeit pro Kanal [µs]	Typisch 150	
Zykluszeit (Modul) [ms]	≤ 0,5	
Datenformat	15 Bit + Vorzeichen skalierbar auf 15 Bit	
Leitungslänge [m]	Max. 30 (geschirmt)	

Terminal CPX-P

Datenblatt Analogmodul für Eingänge

FESTO

Allgemeine Technische Daten		
Potentialtrennung	Kanal – Kanal	Nein
	Kanal – interner Bus	Ja, bei externer Sensorversorgung
LED-Anzeigen	Sammeldiagnose	1
	Kanaldiagnose	4
Diagnose		Drahtbruch pro Kanal
		Grenzwertverletzung pro Kanal
		Parametrierfehler
		Überlast Eingang
		Über-/Unterlauf
		Kurzschluss Sensorversorgung
Parametrierung		Datenformat
		Forcen pro Kanal
		Grenzwertüberwachung pro Kanal
		Messwertglättung
		Signalbereich pro Kanal
		Überwachung Drahtbruch pro Kanal
		Verhalten nach Kurzschluss
		Verhalten nach Überlast Eingang
Schutzart nach EN 60529		Abhängig von Anschlussblock
Temperaturbereich	Betrieb	[°C] -5 ... +50
	Lagerung/Transport	[°C] -20 ... +70
Werkstoffe		PA-verstärkt, PC
Werkstoff-Hinweis		RoHS konform
Rastermaß		[mm] 50
Abmessungen (inkl. Verkettungsblock und Anschlussblock)		[mm] 50 x 107 x 50
B x L x H		
Produktgewicht		[g] 46

Interner Aufbau, Prinzipdarstellung

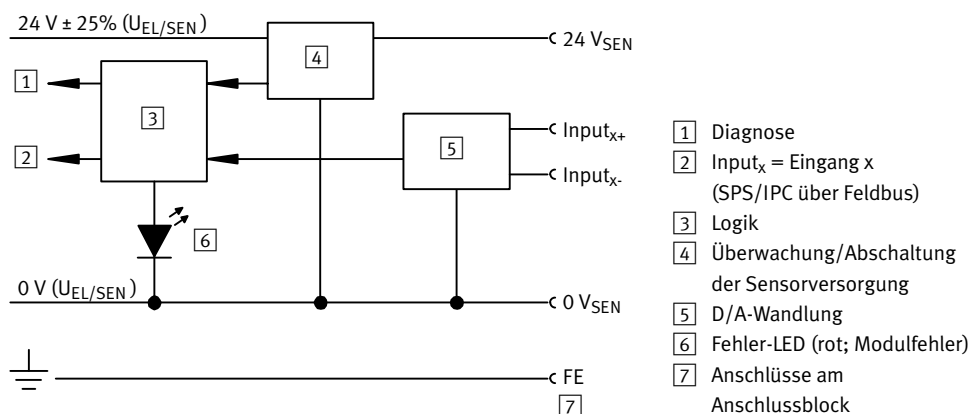

Terminal CPX-P

Datenblatt Analogmodul für Eingänge

Anschluss- und Anzeigeelemente

CPX-4AE-U-I

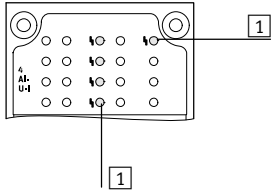

- 1 Fehler-LED (rot; Modulfehler)
- 2 Kanalbezogene Fehler-LEDs (rot)

Kombinationen Anschlussblöcke zu Analogmodul

Anschlussblöcke	Teile-Nr.	Analogmodul	
		CPX-4AE-U-I	
CPX-AB-4-M12X2-5POL	195704		■
CPX-AB-4-M12X2-5POL-R	541254		■
CPX-AB-8-KL-4POL	195708		■
CPX-AB-1-SUB-BU-25POL	525676		■
CPX-M-AB-4-M12X2-5POL	549367		■

Pinbelegung

Eingänge Anschlussblock	CPX-4AE-U-I	
CPX-AB-4-M12X2-5POL, CPX-AB-4-M12X2-5POL-R ¹⁾ und CPX-M-AB-4-M12X2-5POL		
<p>X1 X3</p> <p>X2 X4</p>	<p>X1.1: 24 V_{SEN} X1.2: Input 0+ X1.3: 0 V_{SEN} X1.4: Input 0- X1.5: FE²⁾</p> <p>X2.1: 24 V_{SEN} X2.2: Input 1+ X2.3: 0 V_{SEN} X2.4: Input 1- X2.5: FE²⁾</p>	<p>X3.1: 24 V_{SEN} X3.2: Input 2+ X3.3: 0 V_{SEN} X3.4: Input 2- X3.5: FE²⁾</p> <p>X4.1: 24 V_{SEN} X4.2: Input 3+ X4.3: 0 V_{SEN} X4.4: Input 3- X4.5: FE²⁾</p>
CPX-AB-8-KL-4POL		
<p>X1 X5</p> <p>X2 X6</p> <p>X3 X7</p> <p>X4 X8</p>	<p>X1.0: 24 V_{SEN} X1.1: 0 V_{SEN} X1.2: Input 0- X1.3: FE</p> <p>X2.0: n.c. X2.1: n.c. X2.2: Input 0+ X2.3: FE</p> <p>X3.0: 24 V_{SEN} X3.1: 0 V_{SEN} X3.2: Input 1- X3.3: FE</p> <p>X4.0: n.c. X4.1: n.c. X4.2: Input 1+ X4.3: FE</p>	<p>X5.0: 24 V_{SEN} X5.1: 0 V_{SEN} X5.2: Input 2- X5.3: FE</p> <p>X6.0: n.c. X6.1: n.c. X6.2: Input 2+ X6.3: FE</p> <p>X7.0: 24 V_{SEN} X7.1: 0 V_{SEN} X7.2: Input 3- X7.3: FE</p> <p>X8.0: n.c. X8.1: n.c. X8.2: Input 3+ X8.3: FE</p>

1) Schnellverriegelung Speedcon, Schirm zusätzlich auf Metallgewinde
 2) FE/Schirm zusätzlich auf Metallgewinde

Terminal CPX-P

Datenblatt Analogmodul für Eingänge

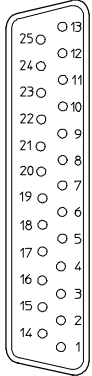





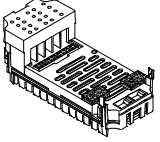
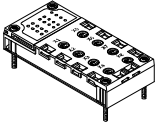

Pinbelegung		
Eingänge Anschlussblock	CPX-4AE-U-I	
CPX-AB-1-SUB-BU-25POL		
	1: Input 0- 2: Input 0+ 3: Input 1- 4: Input 1+ 5: n.c. 6: n.c. 7: n.c. 8: n.c. 9: 24 V _{SEN} 10: 24 V _{SEN} 11: 0 V _{SEN} 12: 0 V _{SEN} 13: Schirm ¹⁾	14: Input 2- 15: Input 2+ 16: Input 3- 17: Input 3+ 18: 24 V _{SEN} 19: n.c. 20: 24 V _{SEN} 21: n.c. 22: 0 V _{SEN} 23: 0 V _{SEN} 24: 0 V _{SEN} 25: FE Gehäuse: FE

1) Schirm mit Funktionserde FE verbinden

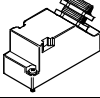
Terminal CPX-P

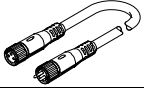
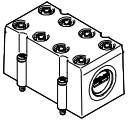
Datenblatt Analogmodul für Eingänge

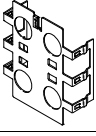
FESTO

Bestellangaben					
Benennung				Teile-Nr.	Typ
Eingangsmodule, analog					
	4 analoge Strom- oder Spannungseingänge			573710	CPX-4AE-U-I
Anschlussblock					
	Aus Kunststoff	4x Dose, M12, 5-polig		195704	CPX-AB-4-M12X2-5POL
		4x Dose, M12 mit Schnellverriegelungstechnik, 5-polig		541254	CPX-AB-4-M12X2-5POL-R
		Federzugklemme, 32-polig		195708	CPX-AB-8-KL-4POL
		1x Dose, Sub-D, 25-polig		525676	CPX-AB-1-SUB-BU-25POL
	Aus Metall	4x Dose, M12, 5-polig		549367	CPX-M-AB-4-M12X2-5POL
Stecker					
	Stecker	M12, 5-polig	PG7, für Kabel-Ø 4 ... 6 mm	175487	SEA-M12-5GS-PG7
	Stecker Sub-D, 25-polig			527522	SD-SUB-D-ST25
Verbindungsleitung					
	Anschlussleitung	1x Dose M12, 5-polig 1x Stecker M12, 5-polig	2,5 m	18684	KM12-M12-GSGD-2,5
			5,0 m	18686	KM12-M12-GSGD-5
			1,0 m	185499	KM12-M12-GSWD-1-4
	Baukasten für beliebige Verbindungsleitung			–	NEBU... → Internet: nebu
Abdeckung					
	Abdeckhaube für CPX-AB-8-KL-4POL (IP65/67)		8 Kabeldurchgänge M9 1 Kabeldurchgang für Multipol	538219	AK-8KL
	Verschraubungsbausatz für Abdeckhaube AK-8KL			538220	VG-K-M9
	Abdeckkappe zum Verschliessen nicht genutzter M12 Anschlüsse (10 Stück)			165592	ISK-M12
Abschirmblech					
	Abschirmblech für Anschlussblock • CPX-AB-4-M12X2-5POL • CPX-AB-4-M12X2-5POL-R			526184	CPX-AB-S-4-M12
Anwenderdokumentation					
	Anwenderdokumentation		deutsch	526415	P.BE-CPX-AX-DE
			englisch	526416	P.BE-CPX-AX-EN
			spanisch	526417	P.BE-CPX-AX-ES
			französisch	526418	P.BE-CPX-AX-FR
			italienisch	526419	P.BE-CPX-AX-IT
			schwedisch	526420	P.BE-CPX-AX-SV

Terminal CPX-P

Datenblatt Ausgangsmodul, digital

FESTO

Funktion

Digitale Ausgänge dienen zur Ansteuerung von Aktuatoren wie Einzelventile, Hydraulikventile, Heizungssteuerung und vieles mehr. Durch Zusatzeinspeisung werden getrennte Schaltkreise realisiert. Durch Parallelschaltung der Ausgänge eines Moduls lassen sich Verbraucher mit bis zu 4 A steuern.

Anwendungsbereich

- Ausgangsmodul für 24 V DC Versorgungsspannung
- PNP-Logik
- Eigenschaften des Moduls parametrierbar
- Das Ausgangsmodul wird vom Verkettungsblock mit Spannung für Elektronik und Spannung für Ausgänge versorgt
- Absicherung und Diagnose des Moduls durch jeweils eine integrierte elektronische Sicherung pro Kanal



Allgemeine Technische Daten			
Typ		CPX-4DA	CPX-8DA
Anzahl Ausgänge		4	8
Max. Stromversorgung	pro Modul	[A]	4
	pro Kanal	[A]	1 (24 W Lampenlast, 4 Kanäle parallel schaltbar)
Absicherung (Kurzschluss)		Interne elektronische Sicherung pro Kanal	
Stromaufnahme des Moduls (Spannungsversorgung Elektronik) [mA]		Typ. 16	
Betriebsspannung	Nennwert	[V DC]	24
	Zulässiger Bereich	[V DC]	18 ... 30
Potentialtrennung	Kanal – Kanal	nein	
	Kanal – interner Bus	Ja, bei Verwendung einer Zwischeneinspeisung	
Ausgangskennlinie		In Anlehnung an IEC 1131-2	
Schaltlogik		Positive Logik (PNP)	
LED Anzeigen	Sammeldiagnose	1	1
	Kanaldiagnose	4	8
	Kanalstatus	4	8
Diagnose		<ul style="list-style-type: none"> • Kurzschluss/Überlast Kanal x • Unterspannung Ausgänge 	
Parametrierung		<ul style="list-style-type: none"> • Überwachung Modul • Verhalten nach Kurzschluss • Failsafe Kanal x • Forcen Kanal x • Idle Mode Kanal x 	
Schutzart nach EN 60529		Abhängig vom Anschlussblock	
Temperaturbereich	Betrieb	[°C]	-5 ... +50
	Lagerung/Transport	[°C]	-20 ... +70
Werkstoffe		PA-verstärkt, PC	
Rastermaß		[mm]	50
Abmessungen (inkl. Verkettungsblock und Anschlussblock)		[mm]	50 x 107 x 50
B x L x H			
Produktgewicht		[g]	38

Terminal CPX-P

Datenblatt Ausgangsmodul, digital

Anschluss- und Anzeigeelemente

CPX-4DA

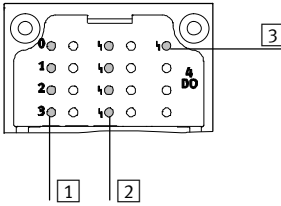

CPX-8DA

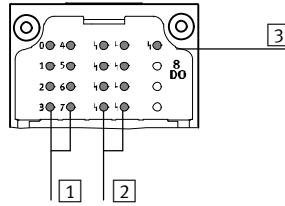

- 1 Zustands-LEDs (gelb)
Zuordnung zu den Ausgängen
→ Pin-Belegung des Moduls
- 2 Kanalbezogene Fehler-LEDs (rot)
- 3 Fehler-LED (rot; Modulfehler)

Kombinationen Anschlussblöcke zu digitalem Ausgangsmodul

Anschlussblöcke	Teile-Nr.	Digitales Ausgangsmodul	
		CPX-4DA	CPX-8DA
CPX-AB-8-M8-3POL	195706	■	■
CPX-AB-8-M8X2-4POL	541256	■	■
CPX-AB-4-M12X2-5POL	195704	■	■
CPX-AB-4-M12X2-5POL-R	541254	■	■
CPX-AB-8-KL-4POL	195708	■	■
CPX-AB-1-SUB-BU-25POL	525676	■	■
CPX-AB-4-HAR-4POL	525636	■	■
CPX-M-AB-4-M12X2-5POL	549367	■	■

Pinbelegung

Ausgänge Anschlussblock	CPX-4DA	CPX-8DA
CPX-AB-8-M8-3POL		
	<p>X1.1: n.c. X1.3: 0 V_{OUT} X1.4: Output x</p> <p>X2.1: n.c. X2.3: 0 V_{OUT} X2.4: Output x+1</p> <p>X3.1: n.c. X3.3: 0 V_{OUT} X3.4: Output x+1</p> <p>X4.1: n.c. X4.3: 0 V_{OUT} X4.4: n.c.</p>	<p>X5.1: n.c. X5.3: 0 V_{OUT} X5.4: Output x+2</p> <p>X6.1: n.c. X6.3: 0 V_{OUT} X6.4: Output x+3</p> <p>X7.1: n.c. X7.3: 0 V_{OUT} X7.4: Output x+3</p> <p>X8.1: n.c. X8.3: 0 V_{OUT} X8.4: n.c.</p>
		<p>X1.1: n.c. X1.3: 0 V_{OUT} X1.4: Output x</p> <p>X2.1: n.c. X2.3: 0 V_{OUT} X2.4: Output x+1</p> <p>X3.1: n.c. X3.3: 0 V_{OUT} X3.4: Output x+2</p> <p>X4.1: n.c. X4.3: 0 V_{OUT} X4.4: Output x+3</p>
		<p>X5.1: n.c. X5.3: 0 V_{OUT} X5.4: Output x+4</p> <p>X6.1: n.c. X6.3: 0 V_{OUT} X6.4: Output x+5</p> <p>X7.1: n.c. X7.3: 0 V_{OUT} X7.4: Output x+6</p> <p>X8.1: n.c. X8.3: 0 V_{OUT} X8.4: Output x+7</p>

Terminal CPX-P

Datenblatt Ausgangsmodul, digital



Pinbelegung					
Ausgänge Anschlussblock		CPX-4DA	CPX-8DA		
CPX-AB-8-M8X2-4POL					
		X1.1: 0 V _{OUT} X1.2: Output x+1 X1.3: 0 V _{OUT} X1.4: Output x X2.1: 0 V _{OUT} X2.2: n.c. X2.3: 0 V _{OUT} X2.4: Output x+1 X3.1: 0 V _{OUT} X3.2: Output x+3 X3.3: 0 V _{OUT} X3.4: Output x+2 X4.1: 0 V _{OUT} X4.2: n.c. X4.3: 0 V _{OUT} X4.4: Output x+3	X5.1: 0 V _{OUT} X5.2: n.c. X5.3: 0 V _{OUT} X5.4: n.c. X6.1: 0 V _{OUT} X6.2: n.c. X6.3: 0 V _{OUT} X6.4: n.c. X7.1: 0 V _{OUT} X7.2: n.c. X7.3: 0 V _{OUT} X7.4: n.c. X8.1: 0 V _{OUT} x+1 X8.2: n.c. X8.3: 0 V _{OUT} x+3 X8.4: n.c.	X1.1: 0 V _{OUT} X1.2: Output x+1 X1.3: 0 V _{OUT} X1.4: Output x X2.1: 0 V _{OUT} X2.2: Output x+3 X2.3: 0 V _{OUT} X2.4: Output x+2 X3.1: 0 V _{OUT} X3.2: Output x+5 X3.3: 0 V _{OUT} X3.4: Output x+4 X4.1: 0 V _{OUT} X4.2: Output x+7 X4.3: 0 V _{OUT} X4.4: Output x+6	X5.1: 0 V _{OUT} X5.2: n.c. X5.3: 0 V _{OUT} X5.4: n.c. X6.1: 0 V _{OUT} X6.2: n.c. X6.3: 0 V _{OUT} X6.4: n.c. X7.1: 0 V _{OUT} X7.2: n.c. X7.3: 0 V _{OUT} X7.4: n.c. X8.1: 0 V _{OUT} X8.2: n.c. X8.3: 0 V _{OUT} X8.4: n.c.
CPX-AB-4-M12X2-5POL und CPX-AB-4-M12X2-5POL-R¹⁾					
		X1.1: n.c. X1.2: Output x+1 X1.3: 0 V _{OUT} X1.4: Output x X1.5: FE X2.1: n.c. X2.2: n.c. X2.3: 0 V _{OUT} X2.4: Output x+1 X2.5: FE	X3.1: n.c. X3.2: Output x+3 X3.3: 0 V _{OUT} X3.4: Output x+2 X3.5: FE X4.1: n.c. X4.2: n.c. X4.3: 0 V _{OUT} X4.4: Output x+3 X4.5: FE	X1.1: n.c. X1.2: Output x+1 X1.3: 0 V _{OUT} X1.4: Output x X1.5: FE X2.1: n.c. X2.2: Output x+3 X2.3: 0 V _{OUT} X2.4: Output x+2 X2.5: FE	X3.1: n.c. X3.2: Output x+5 X3.3: 0 V _{OUT} X3.4: Output x+4 X3.5: FE X4.1: n.c. X4.2: Output x+7 X4.3: 0 V _{OUT} X4.4: Output x+6 X4.5: FE
CPX-AB-8-KL-4POL					
		X1.0: n.c. X1.1: 0 V _{OUT} X1.2: Output x X1.3: FE X2.0: n.c. X2.1: 0 V _{OUT} X2.2: Output x+1 X2.3: FE X3.0: n.c. X3.1: 0 V _{OUT} X3.2: Output x+1 X3.3: FE X4.0: n.c. X4.1: 0 V _{OUT} X4.2: n.c. X4.3: FE	X5.0: n.c. X5.1: 0 V _{OUT} X5.2: Output x+2 X5.3: FE X6.0: n.c. X6.1: 0 V _{OUT} X6.2: Output x+3 X6.3: FE X7.0: n.c. X7.1: 0 V _{OUT} X7.2: Output x+3 X7.3: FE X8.0: n.c. X8.1: 0 V _{OUT} X8.2: n.c. X8.3: FE	X1.0: n.c. X1.1: 0 V _{OUT} X1.2: Output x X1.3: FE X2.0: n.c. X2.1: 0 V _{OUT} X2.2: Output x+1 X2.3: FE X3.0: n.c. X3.1: 0 V _{OUT} X3.2: Output x+2 X3.3: FE X4.0: n.c. X4.1: 0 V _{OUT} X4.2: Output x+3 X4.3: FE	X5.0: n.c. X5.1: 0 V _{OUT} X5.2: Output x+4 X5.3: FE X6.0: n.c. X6.1: 0 V _{OUT} X6.2: Output x+5 X6.3: FE X7.0: n.c. X7.1: 0 V _{OUT} X7.2: Output x+6 X7.3: FE X8.0: n.c. X8.1: 0 V _{OUT} X8.2: Output x+7 X8.3: FE

1) Schnellverriegelung Speedcon, Schirm zusätzlich auf Metallgewinde

Terminal CPX-P



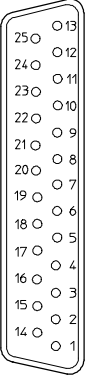
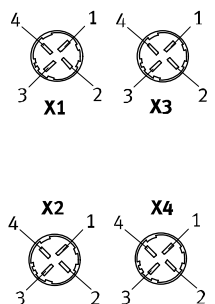

Datenblatt Ausgangsmodul, digital

Pinbelegung				
Ausgänge Anschlussblock	CPX-4DA		CPX-8DA	
CPX-AB-1-SUB-BU-25POL				
	1: Output x 2: Output x+1 3: Output x+1 4: n.c. 5: n.c. 6: 0 V _{OUT} 7: n.c. 8: 0 V _{OUT} 9: n.c. 10: n.c. 11: 0 V _{OUT} 12: 0 V _{OUT} 13: FE	14: Output x+2 15: Output x+3 16: Output x+3 17: n.c. 18: n.c. 19: n.c. 20: n.c. 21: n.c. 22: 0 V _{OUT} 23: 0 V _{OUT} 24: 0 V _{OUT} 25: FE Gehäuse: FE	1: Output x 2: Output x+1 3: Output x+2 4: Output x+3 5: n.c. 6: 0 V _{OUT} 7: n.c. 8: 0 V _{OUT} 9: n.c. 10: n.c. 11: 0 V _{OUT} 12: 0 V _{OUT} 13: FE	14: Output x+4 15: Output x+5 16: Output x+6 17: Output x+7 18: n.c. 19: n.c. 20: n.c. 21: n.c. 22: 0 V _{OUT} 23: 0 V _{OUT} 24: 0 V _{OUT} 25: FE Gehäuse: FE
CPX-AB-4-HAR-4POL				
	X1.1: n.c. X1.2: Output x+1 X1.3: 0 V _{OUT} X1.4: Output x X2.1: n.c. X2.2: n.c. X2.3: 0 V _{OUT} X2.4: Output x+1	X3.1: n.c. X3.2: Output x+3 X3.3: 0 V _{OUT} X3.4: Output x+2 X4.1: n.c. X4.2: n.c. X4.3: 0 V _{OUT} X4.4: Output x+3	X1.1: n.c. X1.2: Output x+1 X1.3: 0 V _{OUT} X1.4: Output x X2.1: n.c. X2.2: Output x+3 X2.3: 0 V _{OUT} X2.4: Output x+2	X3.1: n.c. X3.2: Output x+5 X3.3: 0 V _{OUT} X3.4: Output x+4 X4.1: n.c. X4.2: Output x+7 X4.3: 0 V _{OUT} X4.4: Output x+6

Terminal CPX-P

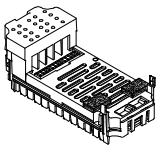
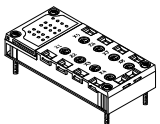
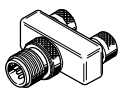

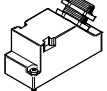

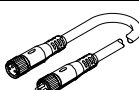
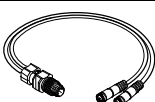
Datenblatt Ausgangsmodul, digital

FESTO

Bestellangaben					
Benennung				Teile-Nr.	Typ
Ausgangsmodul, digital					
	4 digitale Ausgänge, Stromversorgung 1 A pro Kanal			195754	CPX-4DA
	8 digitale Ausgänge, Stromversorgung 0,5 A pro Kanal			541482	CPX-8DA
Anschlussblock					
	Aus Kunststoff	8x Dose, M8, 3-polig		195706	CPX-AB-8-M8-3POL
		8x Dose, M8, 4-polig		541256	CPX-AB-8-M8X2-4POL
		4x Dose, M12, 5-polig		195704	CPX-AB-4-M12X2-5POL
		4x Dose, M12, 5-polig mit Schnellverriegelungstechnik		541254	CPX-AB-4-M12X2-5POL-R
		Federzugklemme, 32-polig		195708	CPX-AB-8-KL-4POL
		1x Dose, Sub-D, 25-polig		525676	CPX-AB-1-SUB-BU-25POL
	Aus Metall	4x Dose, Schnellanschluss, 4-polig		525636	CPX-AB-4-HAR-4POL
4x Dose, M12, 5-polig		549367	CPX-M-AB-4-M12X2-5POL		
Stecker					
	T-Steckerverbindung	1x Stecker M8, 4-polig	2x Dose M8, 3-polig	544391	NEDU-M8D3-M8T4
		1x Stecker M12, 4-polig	2x Dose M12, 5-polig	541596	NEDU-M12D5-M12T4
	Stecker	M8 3-polig	lötbar	18696	SEA-GS-M8
			schraubbar	192009	SEA-3GS-M8-S
			Schneidklemme	0,1 ... 0,14 mm ²	564945
		M12, 4-polig	0,14 ... 0,34 mm ²	562024	NECU-S-M8G3-HX
			PG7, für Kabel-Ø 4 ... 6 mm	18666	SEA-GS-7
			PG7, für Kabel-Ø 2,5 ... 2,9 mm	192008	SEA-4GS-7-2,5
			PG9, für Kabel-Ø 6 ... 8 mm	18778	SEA-GS-9
		M12, 5-polig	PG11, für 2x Kabel-Ø 3 ... 5 mm	18779	SEA-GS-11-DUO
PG7, für Kabel-Ø 4 ... 6 mm	175487		SEA-M12-5GS-PG7		
	Stecker HARAX, 4-polig	PG11, für 2x Kabel-Ø 2,5 ... 5 mm	192010	SEA-5GS-11-DUO	
			525928	SEA-GS-HAR-4POL	
	Stecker Sub-D, 25-polig		527522	SD-SUB-D-ST25	
Verbindungsleitung					
	Anschlussleitung	1x Dose M8, 3-polig 1x Stecker M8, 3-polig	0,5 m	175488	KM8-M8-GSGD-0,5
			1,0 m	175489	KM8-M8-GSGD-1
			2,5 m	165610	KM8-M8-GSGD-2,5
			5,0 m	165611	KM8-M8-GSGD-5
		1x Dose M12, 5-polig 1x Stecker M12, 5-polig	2,5 m	18684	KM12-M12-GSGD-2,5
			5,0 m	18686	KM12-M12-GSGD-5
	Baukasten für beliebige Verbindungsleitung		1,0 m	185499	KM12-M12-GSWD-1-4
				-	NEBU-... → Internet: nebu
	DUO-Leitung M12	2x gerade Dose		18685	KM12-DUO-M8-GDGD
		2x gerade/gewinkelte Dose		18688	KM12-DUO-M8-GDWD
		2x gewinkelte Dose		18687	KM12-DUO-M8-WDWD

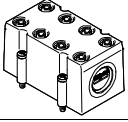
Terminal CPX-P

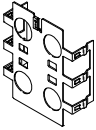
Datenblatt Ausgangsmodul, digital

Bestellangaben			
Benennung		Teile-Nr.	Typ
Abdeckung			
	Abdeckhaube für CPX-AB-8-KL-4POL (IP65/67)	8 Kabeldurchgänge M9 1 Kabeldurchgang für Multipol	538219 AK-8KL
	Verschraubungsbausatz Abdeckhaube für AK-8KL		538220 VG-K-M9
	Abdeckkappe zum Verschliessen nicht genutzter Anschlüsse (10 Stück)	für M8 Anschlüsse	177672 ISK-M8
		für M12 Anschlüsse	165592 ISK-M12
Abschirmblech			
	Abschirmblech für Anschlussblock <ul style="list-style-type: none"> • CPX-AB-4-M12X2-5POL • CPX-AB-4-M12X2-5POL-R 	526184	CPX-AB-S-4-M12
Anwenderdokumentation			
	Anwenderdokumentation	deutsch	526439 P.BE-CPX-EA-DE
		englisch	526440 P.BE-CPX-EA-EN
		spanisch	526441 P.BE-CPX-EA-ES
		französisch	526442 P.BE-CPX-EA-FR
		italienisch	526443 P.BE-CPX-EA-IT
		schwe- disch	526444 P.BE-CPX-EA-SV

Terminal CPX-P

Datenblatt Analogmodul für Ausgänge

Funktion

Analogmodule dienen zur Ansteuerung von Geräten mit einer normierten Anlogschnittstelle, wie z. B. Proportionalventile usw. Je nach gewähltem Anschlussblock unterstützt das Analogmodul mit einer unterschiedlichen Anzahl Dosen oder Klemmen unterschiedliche Anschlusskonzepte.

Anwendungsbereich

- Analogmodul für 0 ... 10 V, 0 ... 20 mA oder 4 ... 20 mA
- Unterstützt Anschlussblöcke mit M12, Sub-D und Klemmenanschluss
- Eigenschaften des Analogmoduls parametrierbar
- Verschiedene Datenformate verfügbar
- Betrieb mit und ohne galvanischer Trennung möglich
- Das Analogmodul wird vom Verkettungsblock mit Spannung für Elektronik und Versorgungsspannung der Aktoren versorgt
- Absicherung und Diagnose des Analogmoduls durch integrierte elektronische Sicherung



Allgemeine Technische Daten				
Typ		CPX-2AA-U-I		
		Spannungsausgang	Stromausgang	
Anzahl Analog-Ausgänge		2		
Max. Aktorversorgung pro Modul	[A]	2,8		
Absicherung		Interne elektronische Sicherung für Aktorversorgung		
Stromaufnahme aus 24 V Sensorversorgung (bei Volllast)	[mA]	Max. 150		
Stromaufnahme aus 24 V Aktorversorgung (bei Volllast)	[A]	4 ... 10		
Versorgungsspannung der Aktoren	[V DC]	24 ±25%		
Signalbereich (kanalweise über DIL-Schalter oder per Software parametrierbar)		0 ... 10 V DC	0 ... 20 mA	4 ... 2 mA
Auflösung	[Bit]	12		
Anzahl der Einheiten		4096		
Absolute Genauigkeit	[%]	±0,6		
Linearitätsfehler (ohne Software-Skalierung)	[%]	±0,1		
Wiederholgenauigkeit (bei 25 °C)	[%]	0,05		
Geberauswahl	Bürdenwiderstand für ohmsche Last	[kΩ]	Min. 1	Max. 0,5
	Bürdenwiderstand für kapazitive Last	[μF]	Max. 1	–
	Bürdenwiderstand für induktive Last	[mH]	–	Max. 1
	Kurzschlusschutz Analogausgang		Ja	–
	Kurzschlussstrom Analogausgang	[mA]	ca. 20	–
	Leerlaufspannung	[V DC]	–	18
	Zerstörgrenze gegen von außen angelegte Spannung	[V DC]	15	
	Aktoranschluss		2 Leiter	
Zykluszeit (Modul)	[ms]	≤ 4		

Terminal CPX-P

Datenblatt Analogmodul für Ausgänge

Allgemeine Technische Daten				
Typ			CPX-2AA-U-I	
			Spannungsausgang	Stromausgang
Einschwingzeit	für ohmsche Last	[ms]	0,1	0,1
	für kapazitive Last	[ms]	0,7	–
	für induktive Last	[ms]	–	0,5
Datenformat			15 Bit + Vorzeichen, linear skaliert 12 Bit rechtsbündig 12 Bit linksbündig, S7 kompatibel 12 Bit linksbündig, S5 kompatibel	
Leitungslänge		[m]	Max. 30 (geschirmt)	
LED-Anzeigen	Sammeldiagnose		1	
	Kanaldiagnose		Ja, über Blinkfrequenz der Sammeldiagnose	
Diagnose			<ul style="list-style-type: none"> • Kurzschluss/Überlast Aktorversorgung • Parametrierfehler • Nennbereichsunterschreitung/Skalierungsendwert • Nennbereichsüberschreitung/Skalierungsendwert • Drahtbruch 	
Parametrierung			<ul style="list-style-type: none"> • Überwachung Kurzschluss Aktorversorgung • Überwachung Kurzschluss Analogausgang • Verhalten nach Kurzschluss Aktorversorgung • Datenformat • Unterer Grenzwert/Skalierungsendwert • Oberer Grenzwert/Skalierungsendwert • Überwachung Nennbereichsunterschreitung/Skalierungsendwert • Überwachung Nennbereichsüberschreitung/Skalierungsendwert • Überwachung Drahtbruch • Signalbereich 	
Schutzart nach EN 60529			Abhängig von Anschlussblock	
Temperaturbereich	Betrieb		[°C] –5 ... +50	
	Lagerung/Transport		[°C] –20 ... +70	
Werkstoffe			PA-verstärkt, PC	
Rastermaß		[mm]	50	
Abmessungen (inkl. Verkettungsblock und Anschlussblock)		[mm]	50 x 107 x 50	
B x L x H				
Produktgewicht		[g]	38	

Anschluss- und Anzeigeelemente

CPX-2AA-U-I

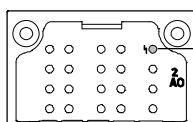

1 Fehler-LED (rot; Modulfehler)

Kombinationen Anschlussblöcke zu Analogmodul

Anschlussblöcke	Teile-Nr.	Analogmodul	
		CPX-2AA-U-I	
CPX-AB-4-M12X2-5POL	195704		■
CPX-AB-4-M12X2-5POL-R	541254		■
CPX-AB-8-KL-4POL	195708		■
CPX-AB-1-SUB-BU-25POL	525676		■
CPX-M-AB-4-M12X2-5POL	549367		■

Terminal CPX-P

Datenblatt Analogmodul für Ausgänge









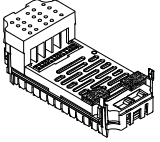
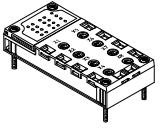

Pinbelegung		
Ausgänge Anschlussblock	CPX-2AA-U-I	
CPX-AB-4-M12X2-5POL, CPX-AB-4-M12X2-5POL-R ¹⁾ , CPX-M-AB-4-M12X2-5POL		
	<p>X1.1: 24 V_{OUT} X1.2: Output U0+ X1.3: 0 V_{OUT} X1.4: Output GND X1.5: FE²⁾</p> <p>X2.1: 24 V_{OUT} X2.2: Output I0+ X2.3: 0 V_{OUT} X2.4: Output GND X2.5: FE²⁾</p>	<p>X3.1: 24 V_{OUT} X3.2: Output U1+ X3.3: 0 V_{OUT} X3.4: Output GND X3.5: FE²⁾</p> <p>X4.1: 24 V_{OUT} X4.2: Output I1+ X4.3: 0 V_{OUT} X4.4: Output GND X4.5: FE²⁾</p>
CPX-AB-8-KL-4POL		
	<p>X1.0: 24 V_{OUT} X1.1: 0 V_{OUT} X1.2: Output GND X1.3: FE</p> <p>X2.0: n.c. X2.1: n.c. X2.2: Output U0+ X2.3: FE</p> <p>X3.0: 24 V_{OUT} X3.1: 0 V_{OUT} X3.2: Output GND X3.3: FE</p> <p>X4.0: n.c. X4.1: n.c. X4.2: Output I0+ X4.3: FE</p>	<p>X5.0: 24 V_{OUT} X5.1: 0 V_{OUT} X5.2: Output GND X5.3: FE</p> <p>X6.0: n.c. X6.1: n.c. X6.2: Output U1+ X6.3: FE</p> <p>X7.0: 24 V_{OUT} X7.1: 0 V_{OUT} X7.2: Output GND X7.3: FE</p> <p>X8.0: n.c. X8.1: n.c. X8.2: Output I1+ X8.3: FE</p>
CPX-AB-1-SUB-BU-25POL		
	<p>1: Output GND 2: Output U0+ 3: Output GND 4: Output I0+ 5: n.c. 6: n.c. 7: n.c. 8: n.c. 9: 24 V_{OUT} 10: 24 V_{OUT} 11: 0 V_{OUT} 12: 0 V_{OUT} 13: Schirm³⁾</p>	<p>14: Output GND 15: Output U1+ 16: Output GND 17: Output I1+ 18: 24 V_{OUT} 19: n.c. 20: 24 V_{OUT} 21: n.c. 22: 0 V_{OUT} 23: 0 V_{OUT} 24: 0 V_{OUT} 25: FE Gehäuse: FE</p>

1) Schnellverriegelung Speedcon, Schirm zusätzlich auf Metallgewinde
 2) FE/Schirm zusätzlich auf Metallgewinde
 3) Schirm mit Funktionserde FE verbinden

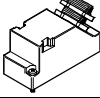
Terminal CPX-P

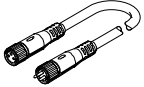
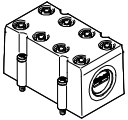
Datenblatt Analogmodul für Ausgänge

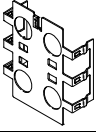
FESTO

Bestellangaben					
Benennung				Teile-Nr.	Typ
Ausgangsmodul, analog					
	2 analoge Strom- oder Spannungsausgänge			526170	CPX-2AA-U-I
Anschlussblock					
	Aus Kunststoff	4x Dose, M12, 5-polig		195704	CPX-AB-4-M12X2-5POL
		4x Dose, M12 mit Schnellverriegelungstechnik, 5-polig		541254	CPX-AB-4-M12X2-5POL-R
		Federzugklemme, 32-polig		195708	CPX-AB-8-KL-4POL
		1x Dose, Sub-D, 25-polig		525676	CPX-AB-1-SUB-BU-25POL
	Aus Metall	4x Dose, M12, 5-polig		549367	CPX-M-AB-4-M12X2-5POL
Stecker					
	Stecker	M12, 5-polig	PG7, für Kabel-Ø 4 ... 6 mm	175487	SEA-M12-5GS-PG7
	Stecker Sub-D, 25-polig			527522	SD-SUB-D-ST25
Verbindungsleitung					
	Anschlussleitung	1x Dose M12, 5-polig 1x Stecker M12, 5-polig	2,5 m	18684	KM12-M12-GSGD-2,5
			5,0 m	18686	KM12-M12-GSGD-5
			1,0 m	185499	KM12-M12-GSWD-1-4
	Baukasten für beliebige Verbindungsleitung			-	NEBU-... → Internet: nebu
Abdeckung					
	Abdeckhaube für CPX-AB-8-KL-4POL (IP65/67)		8 Kabeldurchgänge M9 1 Kabeldurchgang für Multipol	538219	AK-8KL
	Verschraubungsbausatz Abdeckhaube für AK-8KL			538220	VG-K-M9
	Abdeckkappe zum Verschliessen nicht genutzter M12 Anschlüsse (10 Stück)			165592	ISK-M12
Abschirmblech					
	Abschirmblech für Anschlussblock • CPX-AB-4-M12X2-5POL • CPX-AB-4-M12X2-5POL-R			526184	CPX-AB-S-4-M12
Anwenderdokumentation					
	Anwenderdokumentation		deutsch	526415	P.BE-CPX-AX-DE
			englisch	526416	P.BE-CPX-AX-EN
			spanisch	526417	P.BE-CPX-AX-ES
			französisch	526418	P.BE-CPX-AX-FR
			italienisch	526419	P.BE-CPX-AX-IT
			schwedisch	526420	P.BE-CPX-AX-SV

Terminal CPX-P

Datenblatt Verkettungsblock mit Systemeinspeisung

Funktion

Verkettungsblöcke stellen die elektrische Versorgung aller anderen CPX-P-Module sicher. Sie verfügen über Stromschienen, von welchen sich die anderen, auf die Verkettungsmodule aufgesetzten CPX-P-Komponenten mit Strom versorgen.

Durch die interne Aufteilung der Stromversorgung ist ein granulares Abschalten von Bereichen der Aktuatorik und Sensorik möglich.

Anwendungsbereich

- 24 V DC Versorgungsspannung für Elektronik des CPX-P-Terminal
- 24 V DC Versorgungsspannung für Eingänge
- 24 V DC Versorgungsspannung für Ventile
- 24 V DC Versorgungsspannung für Ausgänge





Allgemeine Technische Daten		
Nennbetriebsspannung	[V DC]	24
Schutzart nach EN 60529		Abhängig von Anschlussblock
Umgebungstemperatur	[°C]	-5 ... +50
Werkstoff-Hinweis		RoHS konform
Rastermaß	[mm]	50
Abmessungen B x L x H	[mm]	50 x 107 x 35
Elektrischer Anschluss		7/8", 5-polig
Stromeinspeisung	Sensorik und Elektronik	[A] max. 8
	Ventile und Ausgänge	[A] max. 8
Werkstoffe		Aluminium-Druckguss
Produktgewicht	[g]	187

Pinbelegung		
Beschaltung	Pin	Belegung
Rundstecker 5-polig		
	7/8"	
		1
	2	0 V Elektronik und Sensorik
	3	FE
	4	24 V DC Versorgungsspannung Elektronik und Sensorik
	5	24 V DC Lastspannungsversorgung der Ventile und Ausgänge

Terminal CPX-P

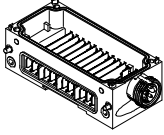
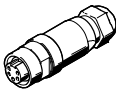
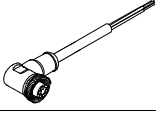
Datenblatt Verkettungsblock mit Systemeinspeisung

Bestellangaben					
Benennung				Teile-Nr.	Typ
Verkettungsblock mit Systemeinspeisung					
	Anschluss 7/8", Verkettungsblock aus Metall	5-polig	–	550208	CPX-M-GE-EV-S-7/8-5POL
			für Atex-Umgebung	8022165	CPX-M-GE-EV-S-7/8-5POL-VL
Anschlussdosen 7/8"					
	Netzanschlussdose	5-polig		543107	NECU-G78G5-C2
	Dose gewinkelt 5-polig – offenes Kabelende 5-polig	2 m		573855	NEBU-G78W5-K-2-N-IE5
Montagezubehör					
	Schrauben zum Befestigen des Busknotens/Anschlussblockes auf dem Verkettungsblock	Busknoten/Anschlussblock aus Kunststoff		550219	CPX-M-M3x22-4x
		Busknoten/Anschlussblock aus Metall		550216	CPX-M-M3x22-S-4x

Terminal CPX-P

Datenblatt Verkettungsblock

Funktion

Verkettungsblöcke stellen die elektrische Versorgung aller anderen CPX-P-Module sicher. Sie verfügen über Stromschienen, von welchen sich die anderen, auf die Verkettungsmodule aufgesetzten CPX-P-Komponenten mit Strom versorgen.

Durch die interne Aufteilung der Stromversorgung ist ein granulares Abschalten von Bereichen der Aktuatorik und Sensorik möglich.

Anwendungsbereich

- Die Verkettungsblöcke ohne Einspeisung reichen alle Potentiale zum nächsten Modul durch.
- Das gesteckte Elektronikmodul für Ein-/Ausgänge bzw. der Busknoten greifen die jeweils benötigten Potentiale ab.





Allgemeine Technische Daten		
Elektrischer Anschluss		–
Nennbetriebsspannung	[V DC]	24
Strombelastbarkeit (pro Kontakt/Stromschiene)	[A]	16
Schutzart nach EN 60529		Abhängig von Anschlussblock
Umgebungstemperatur	[°C]	–5 ... +50
Werkstoff-Hinweis		RoHS konform
Werkstoffe		Aluminium
Rastermaß	[mm]	50
Abmessungen B x L x H	[mm]	50 x 107 x 35
Produktgewicht	[g]	162

Pinbelegung			
Beschaltung		Pin	Belegung
	0V Valves	–	–
	24V Valves	–	–
	0V Output	–	–
	24V Output	–	–
	0V El./Sen.		
	24V El./Sen.		
	FE		

Terminal CPX-P

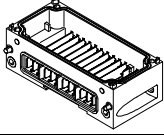
Datenblatt Verkettungsblock

Bestellangaben			
Benennung		Teile-Nr.	Typ
Verkettungsblock ohne Einspeisung			
	Verkettungsblock aus Metall	550206	CPX-M-GE-EV
Montagezubehör			
	Schrauben zum Befestigen des Busknotens/Anschlussblockes auf dem Verkettungsblock	Busknoten/Anschlussblock aus Kunststoff	550219 CPX-M-M3x22-4x
		Busknoten/Anschlussblock aus Metall	550216 CPX-M-M3x22-S-4x

Terminal CPX-P

Datenblatt Verkettungsblock mit Zusatzeinspeisung Ausgänge



Funktion

Verkettungsblöcke stellen die elektrische Versorgung aller anderen CPX-P-Module sicher. Sie verfügen über Stromschienen, von welchen sich die anderen, auf die Verkettungsmodule aufgesetzten CPX-P-Komponenten mit Strom versorgen.

Durch die interne Aufteilung der Stromversorgung ist ein granulares Abschalten von Bereichen der Aktuatorik und Sensorik möglich.

Anwendungsbereich

- 24 V DC Versorgungsspannung für Ausgänge





Allgemeine Technische Daten		
Nennbetriebsspannung	[V DC]	24
Schutzart nach EN 60529		abhängig von Anschlussblock
Umgebungstemperatur	[°C]	-5 ... +50
Werkstoff-Hinweis		RoHS konform
Rastermaß	[mm]	50
Abmessungen B x L x H	[mm]	50 x 107 x 35
Elektrischer Anschluss		7/8", 5-polig
Stromeinspeisung	Ausgänge	[A] max. 8
Werkstoffe		Aluminium-Druckguss
Produktgewicht	[g]	187

Pinbelegung – Verkettungsblöcke aus Metall														
Beschaltung	Pin	Belegung												
Rundstecker 5-polig														
	7/8"													
		1 0V Ausgänge												
		2 n.c.												
		3 FE												
		4 n.c.												
		5 24 V DC Lastspannungsversorgung der Ausgänge												
<table border="1"> <thead> <tr> <th>7/8"</th> <th>1</th> <th>2</th> <th>3</th> <th>4</th> <th>5</th> </tr> </thead> <tbody> <tr> <td></td> <td>0V</td> <td>n.c.</td> <td>FE</td> <td>n.c.</td> <td>24V</td> </tr> </tbody> </table>	7/8"	1	2	3	4	5		0V	n.c.	FE	n.c.	24V		
7/8"	1	2	3	4	5									
	0V	n.c.	FE	n.c.	24V									

Terminal CPX-P

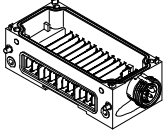
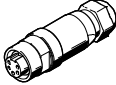
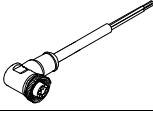
Datenblatt Verkettungsblock mit Zusatzeinspeisung Ausgänge

Bestellangaben					
Benennung				Teile-Nr.	Typ
Verkettungsblock mit Zusatzeinspeisung Ausgänge					
	Anschluss 7/8", Verkettungsblock aus Metall	5-polig	–	550210	CPX-M-GE-EV-Z-7/8-5POL
		5-polig	für Atex-Umgebung	8022158	CPX-M-GE-EV-Z-7/8-5POL-VL
Anschlussdosen 7/8"					
	Netzanschlussdose	5-polig		543107	NECU-G78G5-C2
	Dose gewinkelt 5-polig – offenes Kabelende 5-polig	2 m		573855	NEBU-G78W5-K-2-N-IE5
Montagezubehör					
	Schrauben zum Befestigen des Busknotens/Anschlussblockes auf dem Verkettungsblock	Busknoten/Anschlussblock aus Kunststoff		550219	CPX-M-M3x22-4x
		Busknoten/Anschlussblock aus Metall		550216	CPX-M-M3x22-S-4x

Terminal CPX-P

Datenblatt Pneumatik-Interface VMPA-FB

Funktion

Das Pneumatik-Interface VMPA-FB stellt die elektromechanische Verbindung zwischen dem Terminal CPX-P und der Ventilinsel MPA-S her.

Über den integrierten CPX-P-Bus werden die Signale vom Busknoten an die Ansteuerelektronik in den Elektromodulen der Ventilinsel MPA-S weitergeleitet. Die Umsetzung des Bussignals zur Ansteuerung der Magnetspulen erfolgt im Elektronikmodul jeweils für max. 8 Magnetspulen. Aus technischer Sicht stellen die einzelnen MPA-Pneumatik-Module jeweils ein eigenes elektrisches Modul mit digitalen Ausgängen dar. Über den Verkettungsblock CPX-GE-EV-V können Ventile, galvanisch getrennt, versorgt werden.

Anwendungsbereich

- Anschaltung der Ventilinsel MPA-S
- Max. 128 Magnetspulen
- Eigenschaften des Elektronikmoduls der Ventilinsel MPA-S parametrierbar, z. B. Zustand der Magnetspule bei Unterbrechung der Feldbus-Kommunikation (Fail-Safe), Einzelkanal-Diagnose aktivierbar, Condition Monitoring für jedes Ventil einzeln aktivierbar
- Das Pneumatik-Interface wird vom linken Verkettungsblock mit Spannung für Elektronik und Versorgungsspannung der Ventile versorgt und reicht diese an die Elektronikmodule der Ventilinsel MPA-S weiter
- Elektronikmodule der Ventilinsel MPA-S:
 - Unterspannung Ventile
 - Kurzschluss Ventile
 - Open Load Ventile
 - Zählervorgabe im Condition Monitoring erreicht



Allgemeine Technische Daten		
Typ	VMPA-FB-EPL-G	VMPA-FB-EPL-E
Anzahl Ventilspulen	128	
Steuerluftversorgung	intern	extern
Anschluss Steuerluft 12/14	–	M7
Pneumatischer Anschluss 1	G $\frac{1}{4}$	G $\frac{1}{4}$
Betriebsdruck [bar]	3 ... 8	–0,9 ... 10
Steuerdruck [bar]	3 ... 8	3 ... 8
Nennbetriebsspannung [V DC]	24	
Schutzart nach EN 60529	IP65	
Umgebungstemperatur [°C]	–5 ... +50	
Werkstoffe	Deckel Gehäuse	PA Aluminium-Druckguss
Produktgewicht [g]	ca. 320	

Terminal CPX-P

Datenblatt Pneumatik-Interface VMPA-FB

Übersicht Pneumatik-Interface VMPA-FB

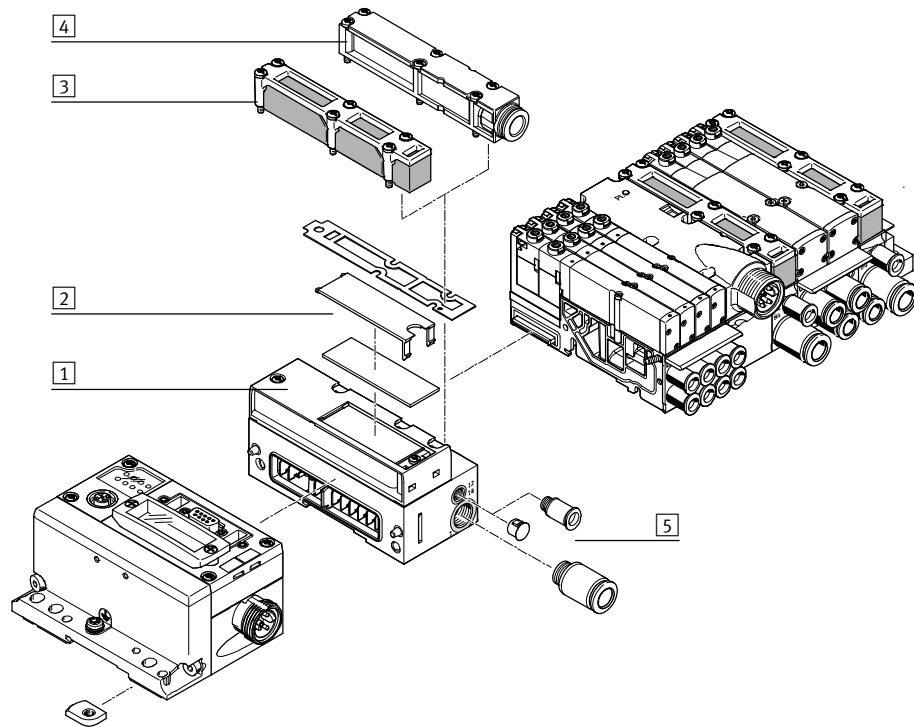

- 1 Pneumatik-Interface VMPA-FB
- 2 Bezeichnungsschild
- 3 Flächenschalldämpfer
- 4 Abluftplatte für gefasste Abluft
- 5 Verschraubungen

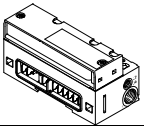
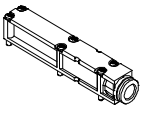
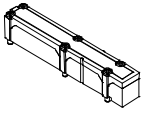
Bestellangaben		
Benennung		Teile-Nr. Typ
Pneumatik-Interface		
	gefasste Abluft interne Steuerluft	552286 VMPA-FB-EPLM-G
	gefasste Abluft externe Steuerluft	552285 VMPA-FB-EPLM-E
	Flächenschalldämpfer interne Steuerluft	552288 VMPA-FB-EPLM-GU
	Flächenschalldämpfer externe Steuerluft	552287 VMPA-FB-EPLM-EU
Abluftplatte		
	für gefasste Abluft, mit Steckanschluss 10 mm	533375 VMPA-AP
	für gefasste Abluft, mit Anschluss QS-3/8	541629 VMPA-AP-3/8
	Flächenschalldämpfer	533374 VMPA-APU

Terminal CPX-P

Datenblatt

FESTO

Abmessungen, Metallverklebung

Download CAD-Daten → www.festo.com

mit Busknoten und Anschlussblöcken

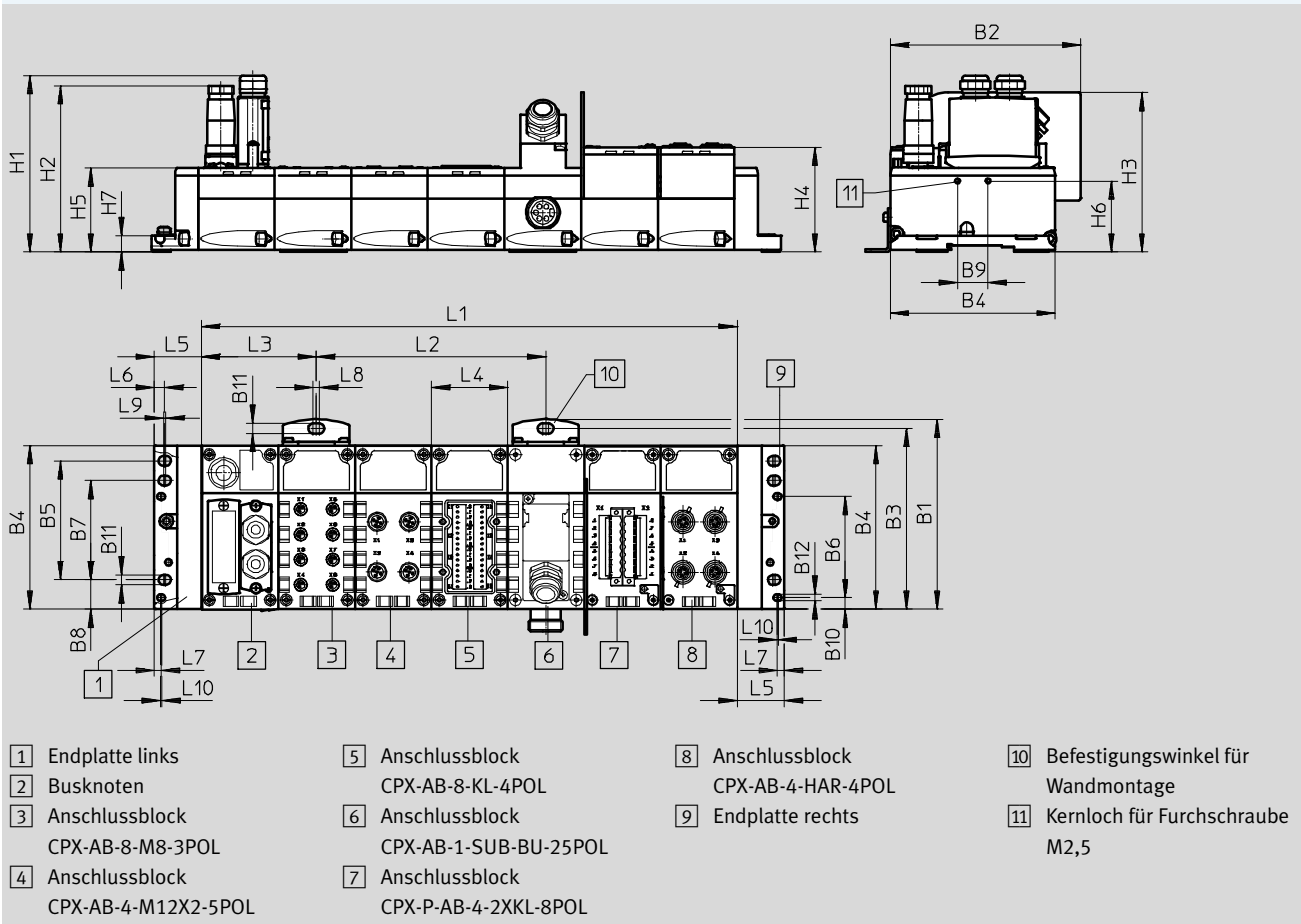

Typ	B1	B2	B3	B4	B5	B6	B7	B8	B9	B10	B11	B12
CPX-P	124,9	124,6	118,9	108,1	78	66,3	65	19,3	20	7,9	6,6	4,4

Typ	H1	H2	H3	H4	H5	H6	H7
CPX-P	116	109	106,2	69,2	55,1	46,6	10,8

Typ	L1	L2	L3	L4	L5	L6	L7	L8	L9	L10
CPX-P	nx50,1	150,3	125,3	50,1	30,4	6,8	4,5	4	1,5	1

Terminal CPX-P

Datenblatt

FESTO

Abmessungen

mit Busknoten und Ventilinsel MPA-S

Download CAD-Daten → www.festo.com

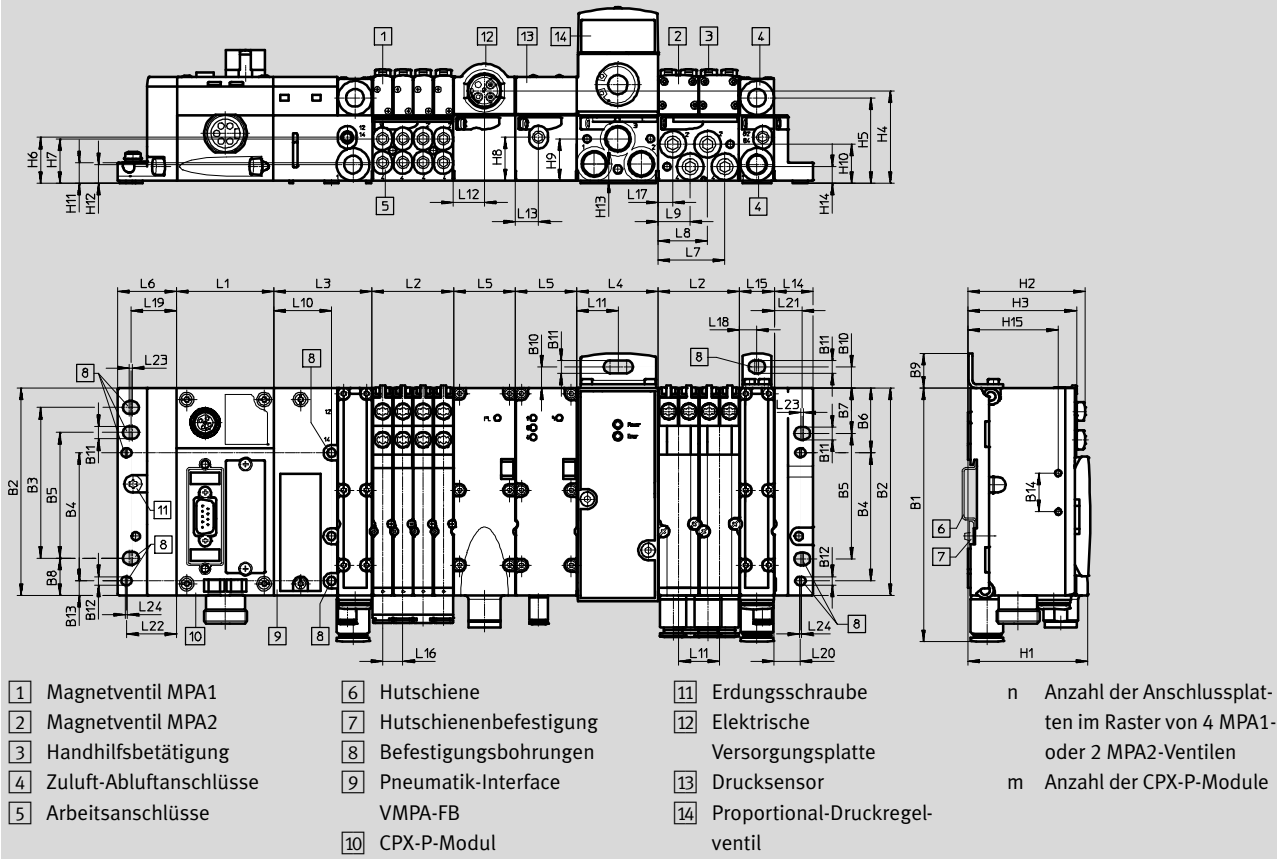

Typ	B1	B2	B3	B4	B5	B6	B7	B8	B9	B10	B11	B12	B13	B14
CPX-P	131,4	107,3	78	66,3	65	33,5	23,5	19,3	18	11	6,6	4,4	7,5	20

Typ	H1	H2	H3	H4	H5	H6	H7	H8	H9	H10	H11	H12	H13	H14	H15
CPX-P	62	60,5	56	48	44,3	23,9	23,1	22,6	21,8	20,3	10,8	9,8	8,8	8,7	46,6







Typ	L1	L2	L3	L4	L5	L6	L7	L8	L9	L10	L11	L12
CPX-P	m x 50,1	n x 42	51,2	42	32	30,4	34,7	25,7	16,7	30	21	16

Typ	L13	L14	L15	L16	L17	L18	L19	L20	L21	L22	L23	L24
CPX-P	12	20	18	10,5	7,7	9	23,7	13,5	14,5	25,9	1,5	1

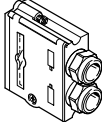
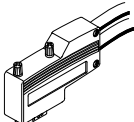
Terminal CPX-P

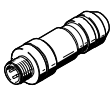
Zubehör

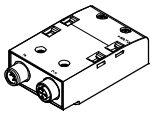
FESTO

Bestellangaben – Zubehör								
Benennung				Teile-Nr.	Typ			
Steckerverbinder								
	Dose Sub-D, 9-polig		für DeviceNet	532219	FBS-SUB-9-BU-2x5POL-B			
	Stecker Sub-D, 9-polig		für PROFIBUS DP	532216	FBS-SUB-9-GS-DP-B			
			für CPX-FEC	534497	FBS-SUB-9-GS-1x9POL-B			
	Stecker Sub-D, gewinkelt		für PROFIBUS DP	533780	FBS-SUB-9-WS-PB-K			
	Busanschluss, Adapter auf Stecker/Dose M12 5-polig	Stecker Sub-D, 9-polig	B-kodiert	für PROFIBUS-DP	533118	FBA-2-M12-5POL-RK		
		Dose Sub-D, 9-polig	Micro Style	für DeviceNet	525632	FBA-2-M12-5POL		
	Dose M12, 5-polig	Schraubklemme	für FBA-2-M12-5POL		18324	FBSD-GD-9-5POL		
		Schraubklemme	für FBA-2-M12-5POL-RK und CPX-AB-2-M12-RK-DP		1067905	NECU-M-B12G5-C2-PB		
	Stecker M8, 3-polig	lötbar	für NEDU-M8D3-M8T4		18696	SEA-GS-M8		
		schraubbar	für NEDU-M8D3-M8T4		192009	SEA-3GS-M8-S		
	Stecker M12, 4-polig	Federzugklemme	Schraubklemme	für Kabel-Ø 4 ... 8 mm		575719	NECU-M-S-A12G4-IS¹⁾	
				D-kodiert	für Ethernet	543109	NECU-M-S-D12G4-C2-ET	
					für Kabel-Ø 2,5 ... 2,9 mm		570955	NECU-S-M12G4-P1-Q6-IS¹⁾
							192008	SEA-4GS-7-2,5
				für Kabel-Ø 2x3 mm oder 2x5 mm		570956	NECU-S-M12G4-D-IS¹⁾	
				für 2x Kabel-Ø 3 ... 5 mm		18779	SEA-GS-11-DUO	
				für Kabel-Ø 4 ... 6 mm		570953	NECU-S-M12G4-P1-IS¹⁾	
						18666	SEA-GS-7	
	Stecker, M12, 5-polig	Schraubklemme	für 2x Kabel-Ø 2,5 ... 5 mm		192010	SEA-5GS-11-DUO		
			für Kabel-Ø 4 ... 6 mm		175487	SEA-M12-5GS-PG7		
für FBA-2-M12-5POL			175380	FBS-M12-5GS-PG9				
für FBA-2-M12-5POL-RK und CPX-AB-2-M12-RK-DP			1066354	NECU-M-S-B12G5-C2-PB				
Stecker HARAX, 4-polig	Schneidklemme			525928	SEA-GS-HAR-4POL			
	Anschlussblock, Adapter auf Stecker Stecker 7/8" 5-polig	Dose Sub-D 9-polig	–	für DeviceNet	571052	CPX-AB-1-7/8-DN		
	Anschlussblock, Adapter auf Stecker/Dose M12	Stecker Sub-D, 9-polig	B-kodiert	für PROFIBUS-DP	541519	CPX-AB-2-M12-RK-DP		
	Busanschluss Open Style für 5-polige Klemmleiste		für DeviceNet	525634	FBA-1-SL-5POL			
	Klemmleiste, 5-polig		für Open Style Anschluss	525635	FBSD-KL-2x5POL			

1) Blau gekennzeichnete Komponente für den vorzugsweisen Betrieb in eigensicheren Stromkreisen.

Terminal CPX-P

Zubehör

FESTO

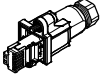
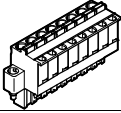
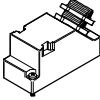
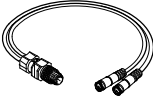
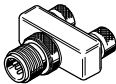
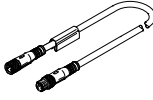
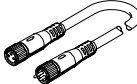
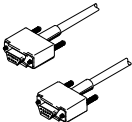





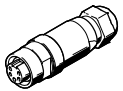
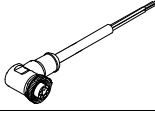

Bestellangaben – Zubehör						
Benennung				Teile-Nr.	Typ	
Steckerverbinder						
	Stecker RJ45			534494	FBS-RJ45-8-GS	
	Dose, 8-polig	Federzugklemme	schwarz	565712	NECU-L3G8-C1	
			enzianblau	565711	NECU-L3G8-C1-IS¹⁾	
		Schraubklemme	schwarz	565710	NECU-L3G8-C2	
			enzianblau	565709	NECU-L3G8-C2-IS¹⁾	
	Stecker Sub-D, 25-polig			527522	SD-SUB-D-ST25	
Verbindungsleitungen						
	DUO-Leitung	1x Stecker M12, 4-polig	2x gerade Dose M8, 3-polig	18685	KM12-DUO-M8-GDGD	
			2x gerade/gewinkelte Dose M8, 3-polig	18688	KM12-DUO-M8-GDWD	
			2x gewinkelte Dose M8, 3-polig	18687	KM12-DUO-M8-WDWD	
	T-Steckverbindung	1x Stecker M8, 4-polig	2x Dose M8, 3-polig	544391	NEDU-M8D3-M8T4	
			1x Stecker M12, 4-polig	2x Dose M8, 3-polig	541597	NEDU-M8D3-M12T4
		2x Dose M12, 4-polig	562248	NEDU-M12D4-M12T4-IS¹⁾		
			2x Dose M12, 5-polig	541596	NEDU-M12D5-M12T4	
	Anschlussleitung M8-M8	3-polig	gerader Stecker-gerade Dose	0,5 m	175488	KM8-M8-GSGD-0,5
				1,0 m	175489	KM8-M8-GSGD-1
				2,5 m	165610	KM8-M8-GSGD-2,5
				5,0 m	165611	KM8-M8-GSGD-5
	Anschlussleitung M12-M12	4-polig	gerader Stecker-gerade Dose	2,5 m	18684	KM12-M12-GSGD-2,5
				5,0 m	18686	KM12-M12-GSGD-5
			gerader Stecker-gewinkelte Dose	1,0 m	185499	KM12-M12-GSWD-1-4
				5-polig	gerader Stecker-gerade Dose	1,5 m
3,5 m	530901	KV-M12-M12-3,5				
	Baukasten für beliebige Verbindungsleitung			–	NEBU-... → Internet: nebu	
	Programmierleitung zum Anschließen des CPX-FEC		3 m	151915	KDI-PPA-3-BU9	
	Verbindungsleitung vom Steuerblock CPX-FEC zu einem Anzeige- und Bediengerät (FED)	einseitig konfektioniert	5,0 m	539642	FEC-KBG7	
		beidseitig konfektioniert	2,5 m	539643	FEC-KBG8	

1) Blau gekennzeichnete Komponente für den vorzugsweisen Betrieb in eigensicheren Stromkreisen.

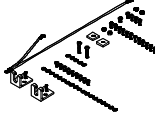
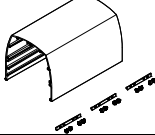
Terminal CPX-P

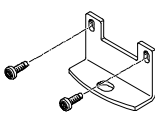
Zubehör

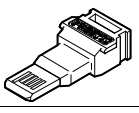
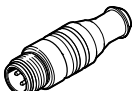



FESTO

Bestellangaben – Zubehör				
Benennung			Teile-Nr.	Typ
Steckerverbinder und Zubehör – Spannungsversorgung				
	Netzanschlussdose, gerade	7/8"-Anschluss, 5-polig	543107	NECU-G78G5-C2
	Netzanschlussdose 7/8", 5-polig, gewinkelte Dose-offenes Kabelende 5-polig	2 m	573855	NEBU-G78W5-K-2-N-IE5
Haube				
	Profilleiste zur Haubenbefestigung	1000 mm	572256	CAFC-X1-S
	Befestigungsbausatz für CPX-Haube		572257	CAFC-X1-BE
	Haubenstück für CPX-P-Terminal inklusive Befestigungsmaterial zum Aneinanderreihen mehrerer Haubenstücke	200 mm	572258	CAFC-X1-GAL-200
		300 mm	572259	CAFC-X1-GAL-300
Schrauben				
	Schrauben zum Befestigen des Busknotens/Anschlussblockes auf dem Verkettungsblock	Busknoten/Anschlussblock aus Kunststoff	550219	CPX-M-M3x22-4x
		Busknoten/Anschlussblock aus Metall	550216	CPX-M-M3x22-S-4x
	Schrauben zum Befestigen eines Bezeichnungsschildes am Busknoten (CPX-FB33)	12 Stück	550222	CPX-M-M2,5x8-12X
Befestigung				
	Befestigung für Wandmontage (für lange Ventilseln, 2 Befestigungswinkel und 4 Schrauben)	Ausführung für Metallverkettungsplatten	550217	CPX-M-BG-RW-2x
	Befestigung für Hutschiene		526032	CPX-CPA-BG-NRH
Funktionsbausteine				
	Speicherkarte für PROFINET-Busknoten (CPX-FB33, CPX-M-FB34, CPX-M-FB35), 2MB		568647	CPX-SK-2
	Abschlusswiderstand, M12, B-codiert für PROFIBUS		1072128	CACR-S-B12G5-220-PB
	Adapter M12, 5-polig auf Dose Mini-USB und Steuerungssoftware		547432	NEFC-M12G5-0.3-U1G5

Terminal CPX-P

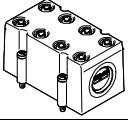
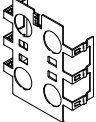
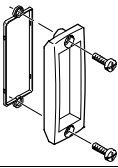
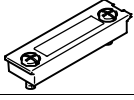
Zubehör

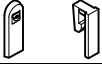
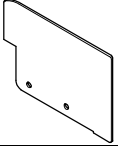
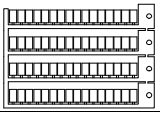
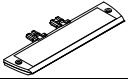
FESTO

Bestellangaben – Zubehör				
Benennung			Teile-Nr.	Typ
Abdeckungen und Anbauteile				
	Abdeckhaube für CPX-AB-8-KL-4POL (IP65/67)	8 Kabeldurchgänge M9 1 Kabeldurchgang für Multipol	538219	AK-8KL
	Verschraubungsbausatz für Abdeckhaube AK-8KL		538220	VG-K-M9
	Abschirmblech für Anschlussblock	<ul style="list-style-type: none"> CPX-AB-4-M12X2-5POL CPX-AB-4-M12X2-5POL-R 	526184	CPX-AB-S-4-M12
	Sichtdeckel, transparent		533334	AK-SUB-9/15-B
	Transparente Abdeckung für DIL-Schalter und Speicherkarte		548757	CPX-AK-P
	Abdeckung für RJ45-Anschluss		534496	AK-Rj45
	Abdeckkappe zum Verschliessen nicht genutzter Anschlüsse (10 Stück)	für M8 Anschlüsse	177672	ISK-M8
		für M12 Anschlüsse	165592	ISK-M12
	Kodierstück (jeweils 96 Stück)	für NECU-L3G8	565713	CPX-P-KDS-AB-2XKL
	Isolierplatte zur sicheren Trennung zwischen eigensicherem und nicht eigensicherem Bereich des CPX-Terminals		565708	CPX-P-AB-IP¹⁾
Bezeichnungsschilder				
	Bezeichnungsschilder 6x10 mm, 64 Stück, im Rahmen		18576	IBS-6x10
	Schilderträger für Anschlussblock		536593	CPX-ST-1
Software				
	Programmiersoftware	deutsch	537927	P.SW-FST4-CD-DE
		englisch	537928	P.SW-FST4-CD-EN

1) Blau gekennzeichnete Komponente für den vorzugsweisen Betrieb in eigensicheren Stromkreisen.