

Pinzas paralelas HYPD encapsulada

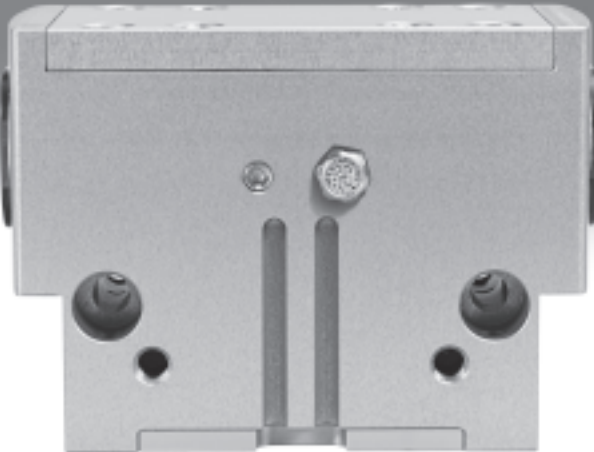

Pinzas paralelas HGPD encapsulada

Características

FESTO

Informaciones resumidas

Informaciones generales

La cinemática de la pinza, completamente encapsulada, permite su utilización en condiciones extremas.

Cinemática robusta y precisa, para soportar momentos muy grandes. Gran duración. La transformación del movimiento vertical del émbolo en movimiento horizontal de los dedos se consigue mediante planos inclinados opuestos

que guían el movimiento. Los planos inclinados hacen que los dedos se muevan de modo sincronizado. La guía de deslizamiento de las mordazas, casi sin holguras, está rectificada.

Utilización versátil

- Utilización indistinta de pinzas de simple y de doble efecto
- Con muelle para apoyar o asegurar las fuerzas de sujeción
- Apropiaada para la utilización como pinza de sujeción interior o exterior

La tecnología

Pinza con dedos cerrados

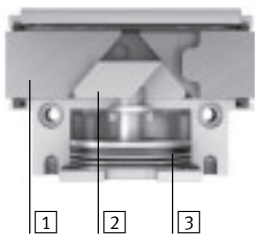

Pinza con dedos abiertos



- 1 Dedos
- 2 Planos inclinados para el guiado
- 3 Émbolo con imán

— — Importante

Software de diseño
Selección de pinzas
→ www.festo.com

Detección de posiciones/control de la fuerza

Con transmisor de posiciones SMAT-8M



Posibilidad de detectar posiciones de manera continua

- Salida analógica 0 ... 10 V

Con regulador de presión proporcional VPPM



Posibilidad de regular la fuerza de sujeción de manera continua

- Entrada del valor nominal
 - 0 ... 10 V
 - 4 ... 20 mA

Con detectores de proximidad SMT-8G/-10G



Detección de varias posiciones:

- Abierto
- Cerrado
- Pieza está sujeta

Pinzas paralelas HGPD encapsulada

Características

FESTO

Diversas conexiones de aire comprimido

Directa
delante

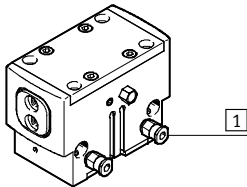

Conexión mediante placa adaptadora
por debajo

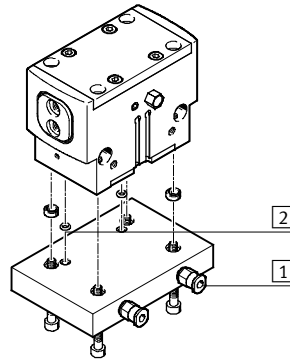

- 1 Conexiones para el aire comprimido
- 2 Juntas tóricas

Otras conexiones

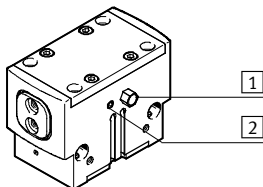

- 1 Taladro de escape o conexión de aire de bloqueo
- 2 Conexión para boquilla de lubricación

Utilización condiciones de trabajo difíciles

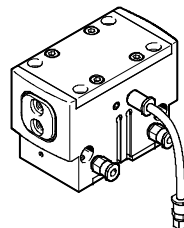

Si la pinza se utiliza en entornos húmedos o si se emplean fluidos líquidos o gaseosos, deberá ponerse cuidado en que el filtro se encuentre en un entorno neutral. Lo mismo se aplica en relación con las conexiones de aire comprimido no utilizadas, cuando la pinza se utiliza como pinza de simple efecto.

Posibilidades de montaje

Montaje directo
por arriba

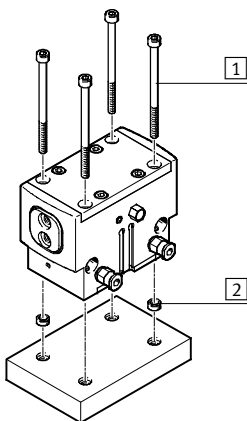

Conexión mediante placa adaptadora
por debajo

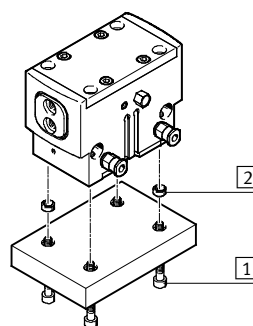

- 1 Tornillos de fijación
- 2 Casquillos para centrar

Importante

Las pinzas no ha sido concebidas para aplicaciones bajo las siguientes condiciones o similares:

No apropiada para:

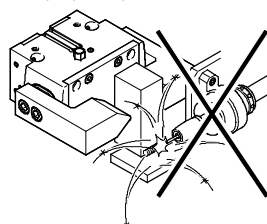

- Salpicaduras de soldadura

Apropiada con limitaciones para:

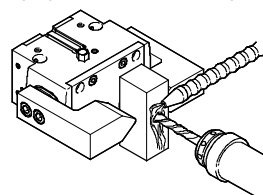

- Consulte a Festo si desea utilizar fluidos agresivos.

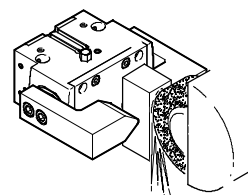

- Polvo de rectificado

Pinzas paralelas HGPS encapsulada

Código del producto y cuadro general de periféricos

FESTO

Código del producto

HGPS		16	A	
Tipo				
HGPS	Pinza paralela			
Tamaño				
Detección de posiciones				
A	Para detectores de proximidad			
Muelle de aseguramiento de la fuerza de fijación				
G1	Al abrir			
G2	Al cerrar			

Cuadro general de periféricos

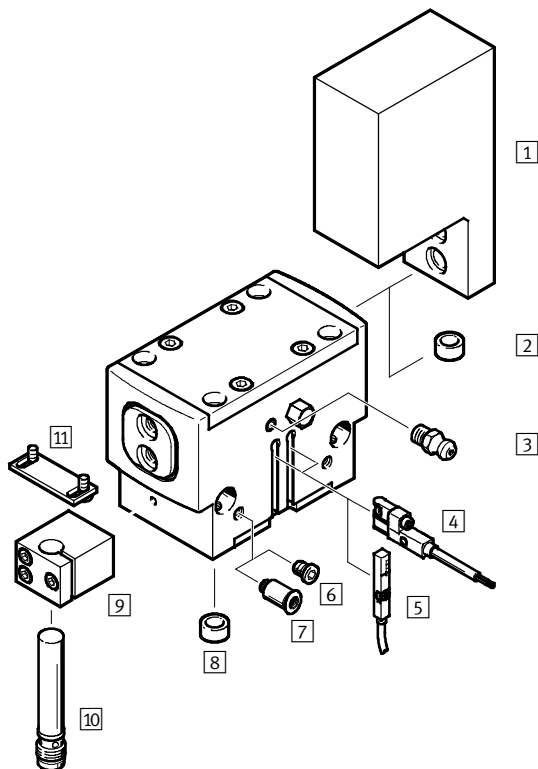

Producto del sistema de la técnica de manipulación y montaje

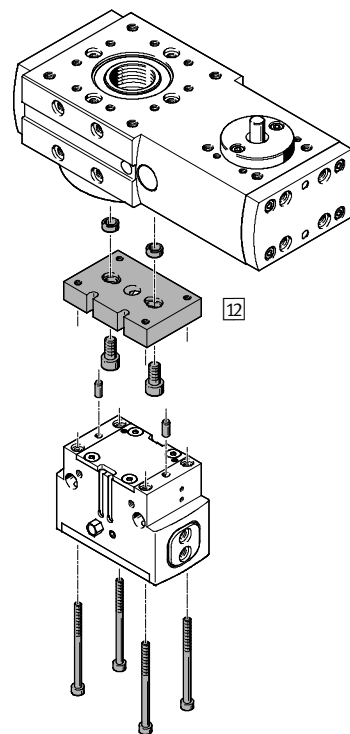

Regulador de presión proporcional VPPM

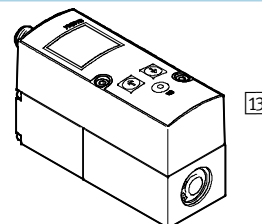

Pinzas paralelas HYPD encapsulada

Cuadro general de periféricos

Accesorios			
Tipo	Descripción resumida	→ Página/Internet	
1	Pieza en bruto para dedos BUB-HYPD	Piezas en bruto especiales para la producción de dedos según las especificaciones del cliente	20
2	Pasador para centrar / Casquillo para centrar ZBS/ZBH	<ul style="list-style-type: none"> • Para centrar las pinzas en las mordazas • El suministro de la pinza incluye cuatro pasadores/casquillos para centrar 	21
3	Boquilla de lubricación	Incluido en el suministro de la pinza	-
4	Detectores de posición SMT-8G/SMT-10G	<ul style="list-style-type: none"> • Para consultar la posición del émbolo • El detector de posición no sobresale en la parte inferior del cuerpo 	22
5	Transmisor de posiciones SMAT-8M	<ul style="list-style-type: none"> • Detecta de manera continua la posición del émbolo. Dispone de una salida analógica con una señal de salida proporcional a la posición del émbolo • Para tamaños 40 ... 80 	22
6	Tapón ciego B	Para cerrar las conexiones de aire comprimido al utilizar las conexiones inferiores	21
7	Racores rápidos roscados QS	Para la conexión de tubos flexibles con tolerancias en su diámetro exterior	quick star
8	Casquillo para centrar ZBH	Para centrar la pinza después del montaje	21
9	Soporte para detectores DASI	Bloque para el montaje de detectores SIEH o SIEN	21
10	Detectores de posición SIEH/SIEN	Para consultar la posición del émbolo	23
11	Soporte para detectores DASI	Leva de conmutación para detectar la posición de los dedos Esta leva se sujeta a la mandíbula	21
12	Conjunto adaptador DHAA	Placa de unión entre el actuador y la pinza	17
13	Regulador de presión proporcional VPPM	Para regular la fuerza de sujeción de manera continua	vppm

Pinzas paralelas HGPD encapsulada

Hoja de datos

FESTO

Función

Doble efecto

HGPD-...-A

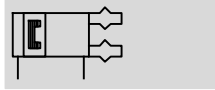

Función – variantes

De simple efecto o

Con aseguramiento de la fuerza de sujeción ...



○ - Tamaño
16 ... 80 mm

┃ - Carrera total
6 ... 40 mm

www.festo.com

Datos técnicos generales										
Tamaño	16	20	25	35	40	50	63	80		
Construcción	Plano inclinado									
	Movimiento guiado									
Funcionamiento	Doble efecto									
Funcionamiento de la pinza	Paralela									
Cantidad de dedos	2									
Masa máxima por dedo externo ¹⁾	[g]	25	57	138	278	445	813	1 340	2 170	
Carrera por mordaza	[mm]	3	4	6	8	10	12	16	20	
Conexión neumática		M5	M5	M5	M5	M5	G1/8	G1/8	G1/4	
Conexión neumática del aire de barrido		M3	M3	M5	M5	M5	M5	M5	M5	
Conexión neumática, boquilla de lubricación		M3	M3	M5	M5	M5	M5	M5	M5	
Precisión de repetición ²⁾	[mm]	≤ 0,03	≤ 0,04		≤ 0,05					
Máxima precisión de sustitución	[mm]	≤ ±0,2								
Frecuencia máx. de trabajo	[Hz]	≤ 3				≤ 2				
Simetría de las mordazas	[mm]	< Ø 0,2								
Detección de posiciones		Para detectores de proximidad, transmisor de posiciones								
Tipo de fijación		Con taladro pasante y pasador/casquillo para centrar								
		Con rosca interior y pasador/casquillo para centrar								
Posición de montaje		Indistinta								

1) Datos válidos para funcionamiento sin estrangulación

2) Margen de la posición final bajo condiciones de funcionamiento constantes y 100 carreras seguidas en dirección del movimiento de los dedos

Condiciones de funcionamiento y del entorno		
Presión mín. de funcionamiento		
HGPD-...-A	[bar]	3
HGPD-...-A-G	[bar]	4
Presión máx. de funcionamiento	[bar]	8
Presión de funcionamiento, aire de barrido	[bar]	0 ... 0,5
Fluido de trabajo		Aire comprimido según ISO 8573-1:2010 [7:4:4]
Nota sobre el fluido de trabajo/mando		Es posible el funcionamiento con aire comprimido lubricado (lo cual requiere seguir utilizando aire lubricado)
Temperatura ambiente ¹⁾	[°C]	+5 ... +60
Clase de resistencia a la corrosión ²⁾		2

1) Tener en cuenta las condiciones de funcionamiento de los detectores

2) Clase de resistencia a la corrosión 2 según norma de Festo 940 070

Válida para piezas expuestas a moderado peligro de corrosión. Piezas exteriores en contacto directo con sustancias usuales en entornos industriales, tales como disolventes, detergentes o lubricantes, con superficies principalmente decorativas.

Pinzas paralelas HGPD encapsulada

Hoja de datos

Pesos [g]								
Tamaño	16	20	25	35	40	50	63	80
HGPD-...-A	100	163	327	572	1 044	1 766	3 365	6 252
HGPD-...-A-G	117	182	361	682	1 223	2 150	3 998	7 484

Materiales

Vista en sección

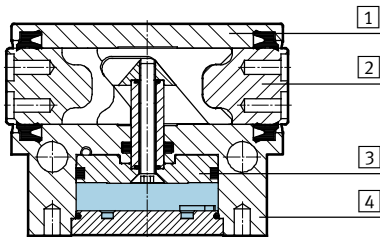

Pinzas paralelas	
1 Tapón ciego	Acero inoxidable de aleación fina
2 Dedos	Acero templado
3 Émbolo	Aluminio anodizado duro
4 Cuerpo	Aluminio anodizado
- Juntas	Caucho nitrílico
- Características del material	No contiene cobre (exteriormente) ni PTFE Conformidad con RoHS

Fuerza de sujeción [N] con 6 bar [N]

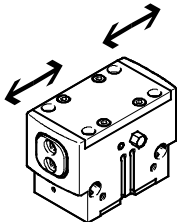

Tamaño		16	20	25	35	40	50	63	80
Fuerza de sujeción por dedo									
HGPD-...-A	Abrir	54	80	144	291	315	472	967	1 961
	Cerrar	47	75	133	267	267	447	928	1 858
Fuerza de sujeción total									
HGPD-...-A	Abrir	107	159	288	581	630	944	1 935	3 922
	Cerrar	94	150	266	534	598	894	1 856	3 716

Pinzas paralelas HGPS encapsulada

Hoja de datos

FESTO

Valores característicos de la carga en las mordazas

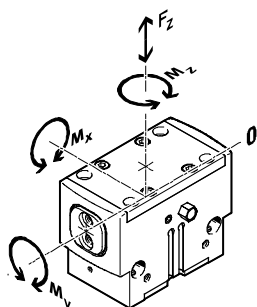

Las fuerzas y momentos admisibles se refieren a un dedo. Los valores indicados incluyen la fuerza de palanca, las fuerzas debido al peso de la pieza u ocasionadas por dedos externos y, además, las fuerzas ocasionadas por

la aceleración durante la ejecución del movimiento.

Al efectuar el cálculo de los momentos debe tenerse en cuenta el punto 0 del sistema de coordenadas (guiado de los dedos).

Tamaño		16	20	25	35	40	50	63	80
Fuerza F_z máxima admisible	[N]	150	250	500	750	1 200	2 000	3 000	6 000
Momento M_x máximo admisible	[Nm]	8	12	30	40	70	90	120	170
Momento M_y máximo admisible	[Nm]	4	7	25	30	45	60	80	130
Momento M_z máximo admisible	[Nm]	3	6	15	25	35	50	65	110

Momentos de inercia de las masas [kgcm²]

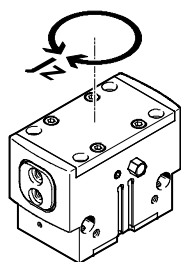

Momento de inercia de la masa de la pinza paralela tomando como referencia el eje central. Sin dedos externos, sin carga.

Tamaño		16	20	25	35	40	50	63	80
HGPS-...-A		0,22	0,40	1,32	3,56	10,10	26,19	80,33	236,48
HGPS-...-A-G		0,27	0,52	1,72	4,88	14,09	36,74	116,19	319,95

Holgura de los dedos

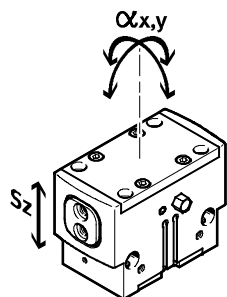

Las pinzas tienen una holgura entre los dedos y el cuerpo debido al sistema de guía de deslizamiento. Los valores correspondientes a la holgura que constan en la tabla fueron calculados aplicando el método convencional de adición de tolerancias.

Tamaño		16	20	25	35	40	50	63	80
Holgura S_z máx. de las mordazas	[mm]	0,02							
Holgura α_x, α_y angular máx. de las mordazas	[°]	0,1							

Pinzas paralelas HGPD encapsulada

Hoja de datos

Tiempos para abrir y cerrar [ms] con 6 bar

Sin dedos externos

Con dedos externos

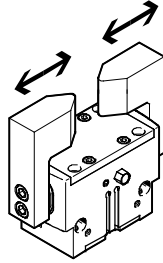
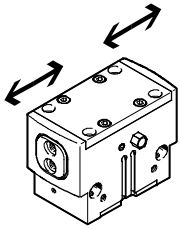

Los tiempos de apertura y de cierre [ms] aquí indicados fueron medidos a temperatura ambiente, con una presión de funcionamiento de 6 bar y con la pinza sin dedos adicionales y montada en posición horizontal.

Al aplicar cargas superiores, deberá estrangularse el movimiento de los dedos. En ese caso, deberán ajustarse correspondientemente los tiempos de apertura y de cierre.

Tamaño		16	20	25	35	40	50	63	80
Sin dedos externos									
HGPD-...-A	Abrir	15	28	29	33	73	90	150	214
	Cerrar	17	31	35	37	77	100	162	218
HGPD-...-A-G1	Abrir	15	13	24	31	73	85	170	235
	Cerrar	32	25	51	62	157	176	328	353
HGPD-...-A-G2	Abrir	30	35	48	50	143	170	294	379
	Cerrar	15	18	28	36	71	87	185	240
Con dedos externos (en función de la masa)									
HGPD-...	50 g	20	-	-	-	-	-	-	-
	100 g	28	26	-	-	-	-	-	-
	200 g	40	37	30	-	-	-	-	-
	300 g	-	46	37	34	-	-	-	-
	400 g	-	-	43	40	46	-	-	-
	500 g	-	-	-	55	52	-	-	-
	600 g	-	-	-	-	57	-	-	-
	800 g	-	-	-	-	66	125	-	-
	1 000 g	-	-	-	-	-	133	-	-
	1 200 g	-	-	-	-	-	140	-	-
	1 500 g	-	-	-	-	-	-	183	-
	1 800 g	-	-	-	-	-	-	201	-
	2 000 g	-	-	-	-	-	-	211	259
	2 200 g	-	-	-	-	-	-	-	272
	2 400 g	-	-	-	-	-	-	-	284

Pinzas paralelas HYPD encapsulada

Hoja de datos

Fuerza de sujeción F_H por dedo en función de la presión de funcionamiento y de la palanca x

En el diagrama siguiente pueden determinarse las fuerzas de sujeción para pinzas en función de la presión de funcionamiento y de la palanca.

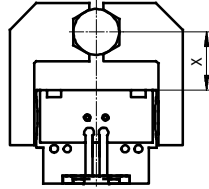

- 3 bar
- - - 6 bar
- · - 8 bar

Importante
 Software de diseño
 Selección de pinzas
www.festo.com

Sujeción exterior (cerrando los dedos)

HYPD-16-A

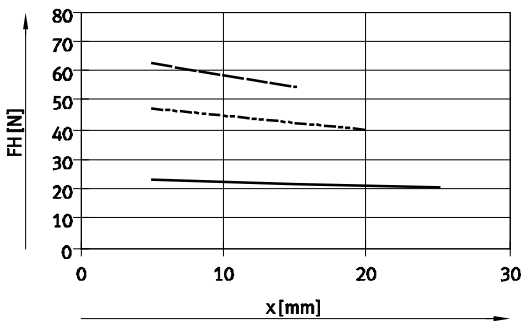

HYPD-20-A

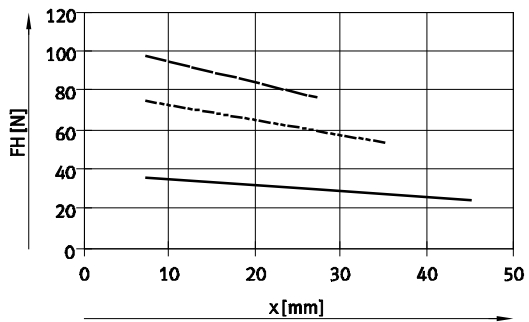

HYPD-25-A

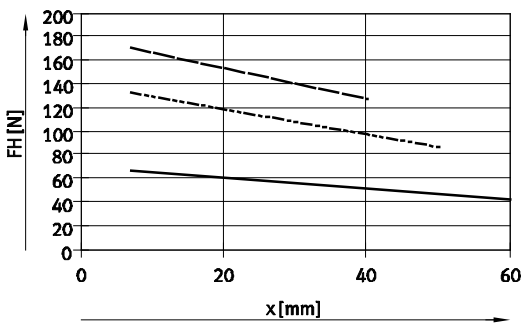

HYPD-35-A

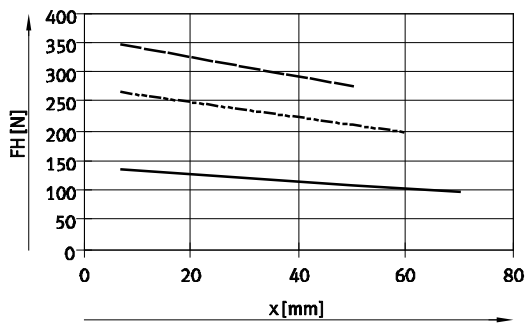

HYPD-40-A

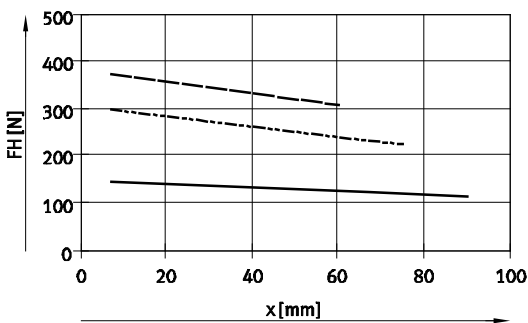

HYPD-50-A

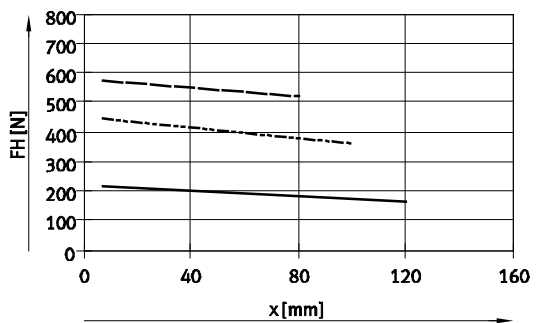

HYPD-63-A

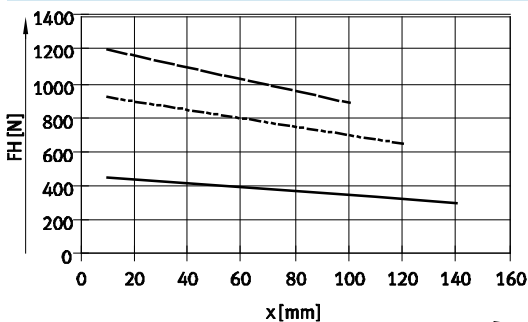

HYPD-80-A

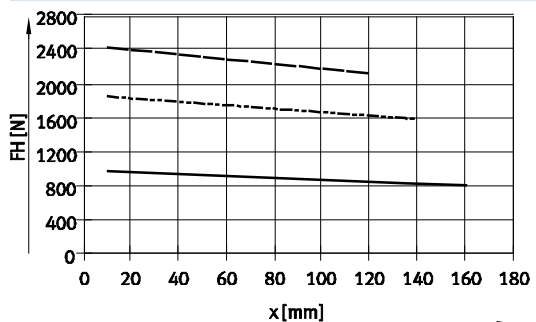

Pinzas paralelas HGPD encapsulada

Hoja de datos

Fuerza de sujeción F_H por dedo en función de la presión de funcionamiento y de la palanca x

En el diagrama siguiente pueden determinarse las fuerzas de sujeción para pinzas en función de la presión de funcionamiento y de la palanca.

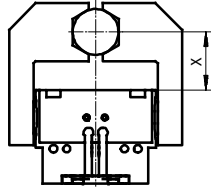

- 3 bar
- - - 6 bar
- · - 8 bar

Importante
Software de diseño
Selección de pinzas
→ www.festo.com

Sujeción interior (abriendo los dedos)

HGPD-16-A

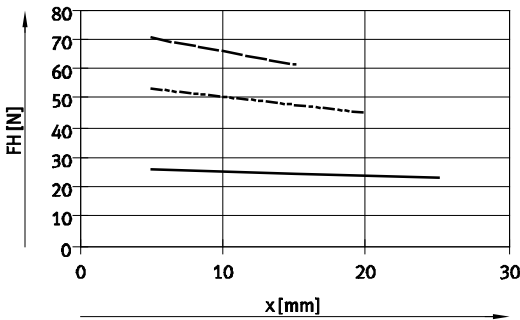

HGPD-20-A

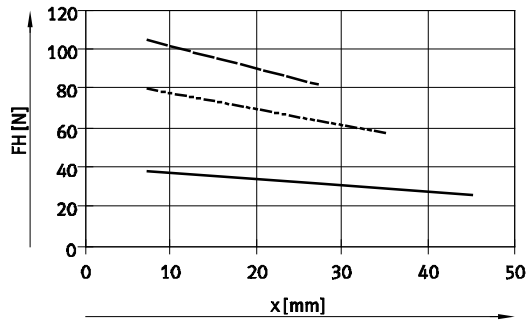

HGPD-25-A

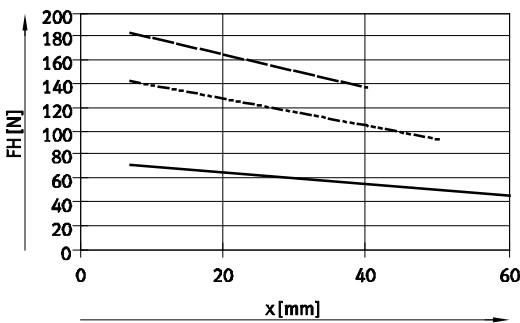

HGPD-35-A

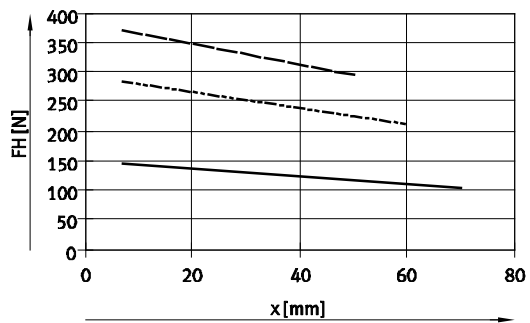

HGPD-40-A

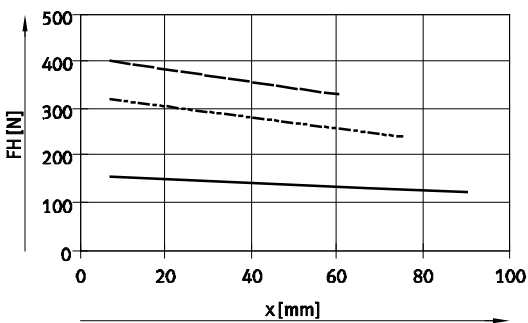

HGPD-50-A

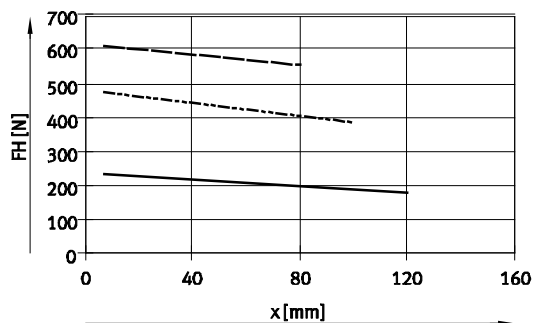

HGPD-63-A

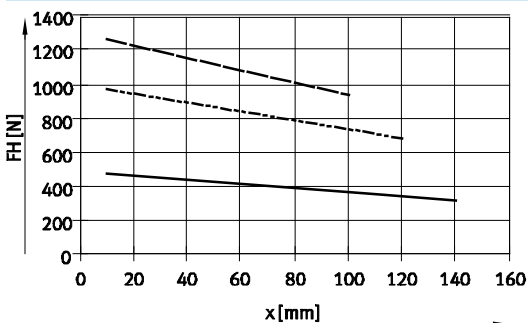

HGPD-80-A

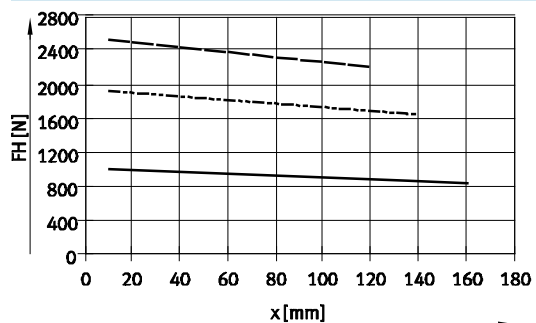

Pinzas paralelas HGPD encapsulada

Hoja de datos

Fuerza de sujeción F_H por dedo con 6 bar, en función de la palanca x y la excentricidad a y b

Para calcular la palanca x de las pinzas excéntricas, debe aplicarse la siguiente fórmula:

$$x = \sqrt{a^2 + b^2}$$

Con el valor x calculado, en los diagramas (→ 10) se puede leer la fuerza de sujeción F_H .

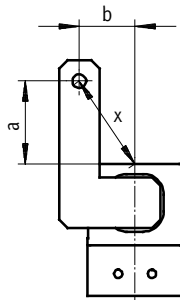

Ejemplo de cálculo

Valores conocidos:

Distancia $a = 45 \text{ mm}$

Distancia $b = 40 \text{ mm}$

Incógnita:

Fuerza de sujeción con 6 bar

con una pinza HGPD-40, utilizada como pinza de sujeción exterior

Forma de proceder:

Cálculo de la palanca x

$$x = \sqrt{45^2 + 40^2}$$

$$x = 60 \text{ mm}$$

Según el diagrama (→ 10), la fuerza de sujeción es de $F_H = 240 \text{ N}$.

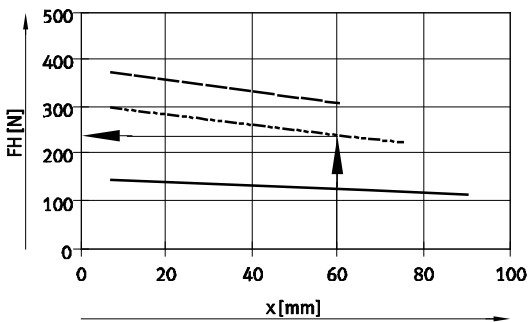

Pinzas paralelas HGPD encapsulada

Hoja de datos

Fuerza del muelle F_F en función del tamaño de la pinza y de la carrera de las mordazas l

Aseguramiento de la fuerza de sujeción con HGPD-...-G...

En el siguiente diagrama constan las fuerzas del muelle F_F en función de la carrera l de las mordazas.

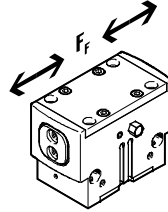

Tamaño 16 ... 35

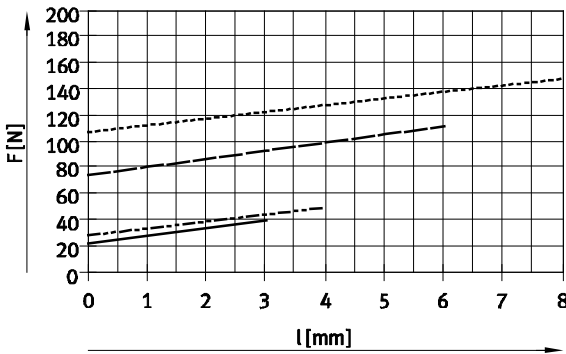

- HGPD-16-A-G
- - - HGPD-20-A-G
- HGPD-25-A-G
- - - HGPD-35-A-G

Tamaño 40 ... 80

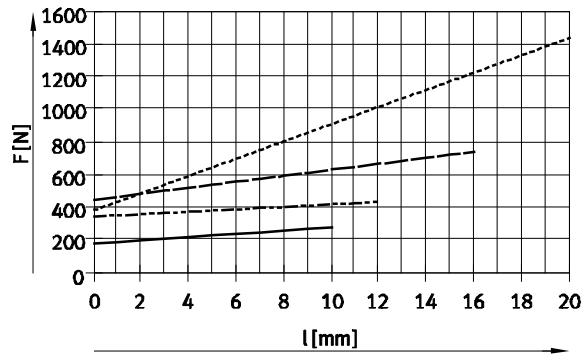

- HGPD-40-A-G
- - - HGPD-50-A-G
- HGPD-63-A-G
- - - HGPD-80-A-G

Fuerza del muelle F_F en función del tamaño, de la carrera l de las mordazas y de la palanca x por dedo

Para determinar la fuerza real del muelle $F_{incóg.}$ debe tenerse en cuenta la palanca x.

En la tabla siguiente constan las fórmulas necesarias para calcular la fuerza del muelle.

Muelle de aseguramiento de la fuerza de fijación	Tamaño	F_{Tot} por dedo
G1	16	$-0,25 \cdot x + 0,6 \cdot F_F$
	20	$-0,25 \cdot x + 0,6 \cdot F_F$
	25	$-0,65 \cdot x + 0,6 \cdot F_F$
	35	$-0,75 \cdot x + 0,8 \cdot F_F$
	40	$-0,7 \cdot x + 0,65 \cdot F_F$
	50	$-0,8 \cdot x + 0,5 \cdot F_F$
	63	$-0,8 \cdot x + 0,65 \cdot F_F$
	80	$-1,3 \cdot x + 0,6 \cdot F_F$

Muelle de aseguramiento de la fuerza de fijación	Tamaño	F_{Tot} por dedo
G2	16	$-0,05 \cdot x + 0,6 \cdot F_F$
	20	$-0,5 \cdot x + 0,6 \cdot F_F$
	25	$-0,65 \cdot x + 0,6 \cdot F_F$
	35	$-0,15 \cdot x + 0,8 \cdot F_F$
	40	$-0,6 \cdot x + 0,65 \cdot F_F$
	50	$-0,15 \cdot x + 0,5 \cdot F_F$
	63	$-1 \cdot x + 0,65 \cdot F_F$
	80	$-0,25 \cdot x + 0,6 \cdot F_F$

Determinación de las fuerzas de sujeción reales $F_{suj.}$ por dedo de HGPD-...-G1 y HGPD-...-G2 en función de cada caso específico

Las pinzas paralelas con muelle integrado tipo HGPD-...-G1 (seguro cerrado) y HGPD-...-G2 (seguro abierto) pueden ser utilizadas como

- Pinzas de simple efecto

- Pinzas con apoyo de la fuerza de sujeción
- Pinzas con seguro de la fuerza de fijación

Para calcular las fuerzas de sujeción disponibles $F_{incóg.}$ (por dedo) deberán combinarse los datos correspondien-

tes relacionados con la fuerza de sujeción ($F_{suj.}$) y la fuerza del muelle (F_{muelle}).

Fuerzas por dedo

Simple efecto	Apoyo de la fuerza de sujeción	Muelle de aseguramiento de la fuerza de fijación
<ul style="list-style-type: none"> • Sujeción con la fuerza del muelle: $F_{suj.} = F_{muelle}$ • Sujeción con presión: $F_{Gr} = F_H - F_{Tot}$ 	<ul style="list-style-type: none"> • Sujeción con presión y la fuerza del muelle: $F_{suj.} = F_H + F_{muelle}$ 	<ul style="list-style-type: none"> • Sujeción con la fuerza del muelle: $F_{suj.} = F_{muelle}$

Pinzas paralelas HGPD encapsulada

Hoja de datos

FESTO

Dimensiones

Datos CAD disponibles en www.festo.com

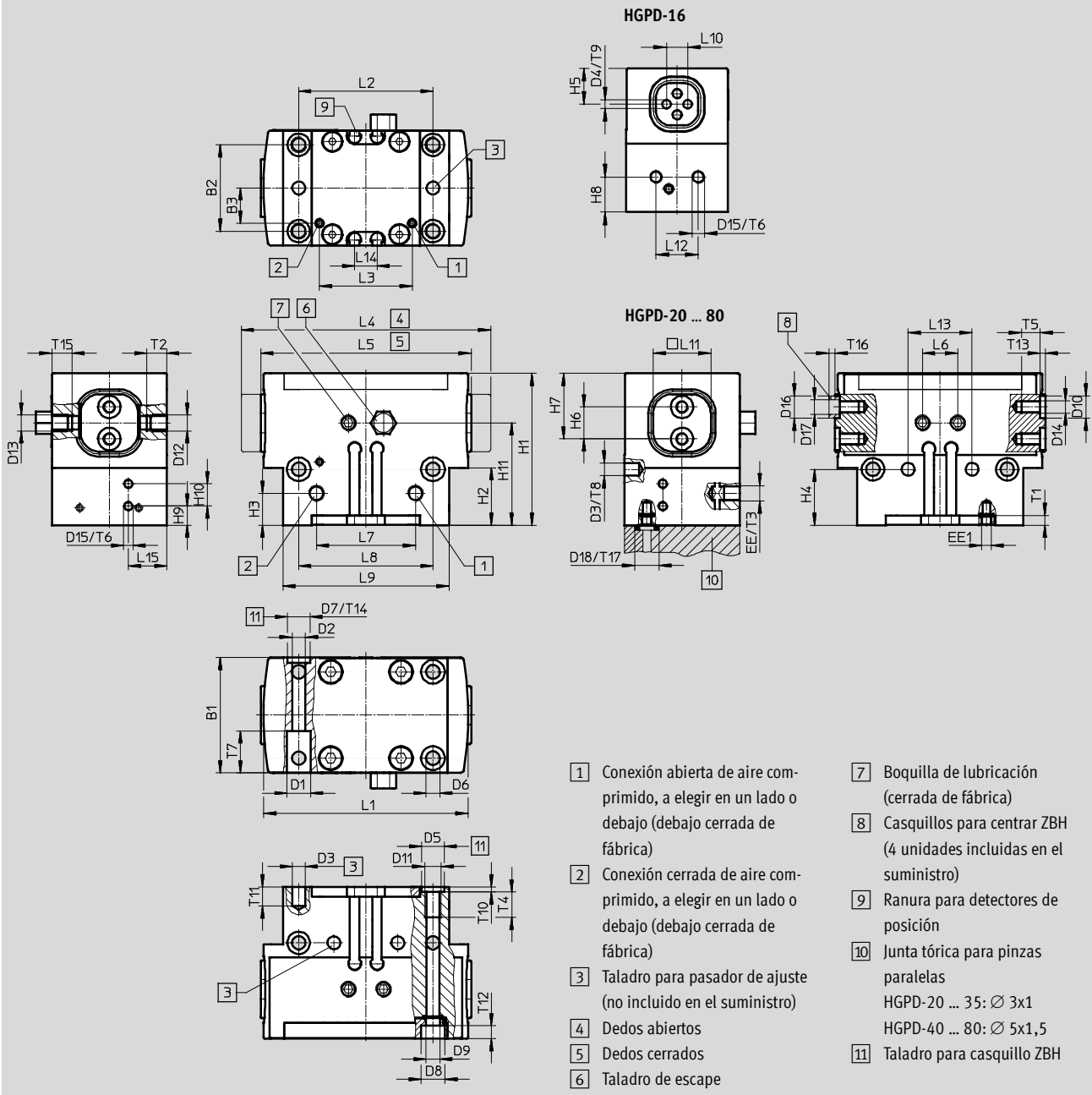

Tamaño	B1	B2 ¹⁾	B3	D1	D2	D3	D4	D5	D6	D7	D8	D9	D10	D11	D12
[mm]	$\pm 0,05$		$\pm 0,1$	\varnothing H13	\varnothing	\varnothing H8	\varnothing H8	\varnothing H8	\varnothing	\varnothing H8	\varnothing H13	\varnothing	\varnothing H8		
16	24	17	4	4,6	2,6	2	2	5	2,6	-	4,6	-	-	M3	M3
20 ²⁾	28	22	8,7	5,6	3,2	3	-	5	3,2	-	-	-	5	M4	M3
25	36	27	11	7,4	4,2	4	-	7	4,2	7	7,4	4,3	7	M5	M5
35	42	32	13	9,2	5,2	4	-	7	4,2	7	7,4	4,3	9	M5	M5
40	50	38	17	10,4	6,2	5	-	9	5,2	9	9,4	5,3	9	M6	M5
50	60	45	20	13,5	8,2	6	-	12	6,1	12	10,4	6,4	12	M8	M5
63	72	56	24,5	13,5	8,4	6	-	12	6,4	12	10,4	-	12	M8	M5
80	100	70	39,5	18,5	12,2	8	-	12	8,5	15	13,5	8,4	15	M10	M5

1) Tolerancia del taladro para centrar $\pm 0,02$ mm
Tolerancia del taladro roscado $\pm 0,1$ mm

2) Si el montaje se realiza desde abajo deben utilizarse pasadores de ajuste 3).

Pinzas paralelas HGPD encapsulada

Hoja de datos

Tamaño [mm]	D13	D14	D15	D16 ∅ h7	D17 ∅	D18 ∅ +0,2	EE	EE1	H1		H2		H3	
									±0,05	-G ±0,05		-G	±0,1	-G ±0,1
16	M3	M2,5	M3	-	-	-	M5	M3	34	41,5	16,2	23,6	12	12
20	M3	M3	M3	5	3,2	5	M5	M3	39	46	15	22	10	15
25	M5	M4	M3	7	5,3	5	M5	M3	47,5	55,5	18	26	10	20
35	M5	M6	M3	9	6,4	5	M5	M3	57,5	74	21,5	38	12	23,5
40	M5	M6	M3	9	6,4	8	M5	M3	67	85	27	45	15	36
50	M1½	M6	M3	12	10,3	8	G1½	M5	77,5	102,5	32	57	15	30
63	M1½	M8	M3	12	10,3	8	G1½	M5	94	124	39	69	18	26
80	M1½	M10	M3	15	12,4	8	G1¼	M5	110	146	48	84	22	33

Tamaño [mm]	H4 ¹⁾		H5	H6 ¹⁾	H7	H8		H9		H10	H11		L1	L2 ¹⁾	L3
		-G	-0,02		-0,02	±0,1	-G ±0,1	±0,1	-G ±0,1	±0,1	±0,1	±0,1	-G ±0,1	±0,05	
16	17,5	24,5	8,5	5	11	8,3	15,8	-	-	-	25,5	33	50	29	22
20	14,5	21,5	-	7	15	6,5	13,5	-	-	-	27,5	34,5	50	35	22,6
25	17,5	26	-	10	20,5	-	-	6	14	7	32	40	64	42	29
35	20	37,5	-	12	24	-	-	9,5	26	7	39,5	56	80	52	39
40	25	42,5	-	15	28,5	-	-	15	33	8	46	64	101	66	47,4
50	30	55	-	18	32	-	-	15,5	40,5	8	54,5	79,5	126	82	61
63	28	68	-	24	40	-	-	26	56	8	66	96	161	100	75
80	34	76	-	24	42	-	-	35	71	8	80	116	201	130	82

Tamaño [mm]	L4	L5	L6	L7	L8 ¹⁾	L9	L10	L11	L12	L13	L14	L15	T1	T2	T3
	±0,5	±0,5	±0,1	±0,1		±0,1	±0,05	-0,02	±0,1	±0,02	+0,1	±0,1	mín.	mín.	mín.
16	58	52	6,5	20	29	36	5	10	10	20	6	-	3	5,5	5,5
20	60	52	7,5	24	35	44	-	14	10	24	6	-	3	5,5	5,5
25	78	66	11	31	42	52	-	18	-	20	7	12	3	6,7	5,5
35	98	82	11	40	52	64	-	22	-	40	7	15	3	6,5	5,5
40	122	102	11	49	66	81	-	28	-	50	10	19	4	6,5	6,5
50	151	127	11	63	82	101	-	32	-	60	10	24	4	6,5	8,5
63	194	162	11	74	100	126	-	40	-	76	10	42	4	6,5	8,5
80	242	202	11	82	130	154	-	45	-	100	10	56	5,5	6,5	10

Tamaño [mm]	T4		T5	T6	T7	T8	T9	T10	T11	T12	T13	T14	T15	T16	T17
	mín.	-G mín.	mín.	mín.		mín.	+0,1	+0,1	mín.	+0,2	+0,1	+0,1	mín.	-0,3	+0,1
16	5,5	-	5	3,5	14	4,5	2,6	1,3	4	19,8	-	-	5,5	-	-
20	6,5	-	5	5	18	4	-	1,3	5	3	1,3	-	5,5	1,2	0,6
25	10,5	-	6	5	13	4,5	-	1,6	6	4,1	1,6	1,6	6,7	1,4	0,6
35	8,5	-	7,9	5	16	4,5	-	1,6	6	4,1	2,1	1,6	6,5	1,9	0,6
40	12,5	-	7,9	5	28	6	-	2,1	7	5,1	2,1	2,1	6,5	1,9	1,1
50	12,5	-	10	5	24	6	-	2,6	8	6,1	2,6	2,6	6,5	2,4	1,1
63	12,5	-	12	5	27	6	-	2,6	8	4,5	2,6	2,6	6,5	2,4	1,1
80	12,4	15	15	5	41	10	-	2,6	10	5,5	3,1	3,1	6,5	2,9	1,1

1) Tolerancia del taladro para centrar ±0,02 mm
Tolerancia del taladro roscado ±0,1 mm

Pinzas paralelas HGPD encapsulada



Hoja de datos

Referencias						
Tamaño [mm]	Doble efecto Sin muelle de compresión		De simple efecto o con aseguramiento de la fuerza de sujeción			
	Nº art.	Tipo	Al abrir		Al cerrar	
	Nº art.	Tipo	Nº art.	Tipo	Nº art.	Tipo
16	1132936	HGPD-16-A	1132937	HGPD-16-A-G1	1132938	HGPD-16-A-G2
20	1132939	HGPD-20-A	1132940	HGPD-20-A-G1	1132941	HGPD-20-A-G2
25	1132942	HGPD-25-A	1132943	HGPD-25-A-G1	1132944	HGPD-25-A-G2
35	1132945	HGPD-32-A	1132946	HGPD-32-A-G1	1132947	HGPD-32-A-G2
40	1132948	HGPD-40-A	1132949	HGPD-40-A-G1	1132950	HGPD-40-A-G2
50	1132951	HGPD-50-A	1132952	HGPD-50-A-G1	1132953	HGPD-50-A-G2
63	1132954	HGPD-63-A	1132955	HGPD-63-A-G1	1132956	HGPD-63-A-G2
80	1132957	HGPD-80-A	1132958	HGPD-80-A-G1	1132959	HGPD-80-A-G2

Pinzas paralelas HGPD encapsulada



Accesorios

FESTO

Conjunto de adaptación
HAPG, DHAA

Material:
Aleación de aluminio
No contiene cobre (exteriormente) ni
PTFE
Conformidad con RoHS

 Importante
El conjunto incluye la conexión específica para el montaje, así como el material de fijación necesario.

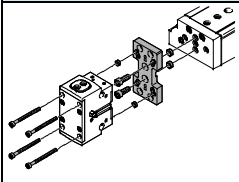
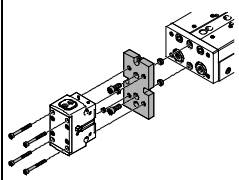
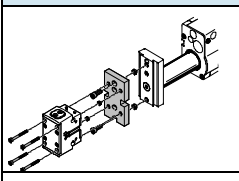
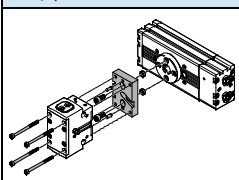
Combinaciones admisibles de actuador y pinza, con conjunto de adaptación					Datos CAD disponibles en www.festo.com	
Combinación	Accionamiento Tamaño	Pinzas Tamaño	Posibilidades de montaje		Conjunto adaptador	
					CRC ¹⁾	Nº art. Tipo
DGSL/HGPD	DGSL	HGPD			HAPG, DHAA	
	8, 10	16, 20	■	■	2	564957 DHAA-G-G6-8-B8-16
	12, 16	16, 20	■	■		564954 DHAA-G-G6-16-B8-16
	12, 16	25	■	■		564952 DHAA-G-G6-16-B8-25
	20, 25	25, 35	■	■		537175 HAPG-79
	20, 25	40	■	■		564951 DHAA-G-G6-20-B8-40
SLT/HGPD	SLT	HGPD			HMSV, HAPG, DHAA	
	6	16	-	■	2	537168 HAPG-74
	10	16, 20	-	■		564957 DHAA-G-G6-8-B8-16
	16	16, 20	-	■		564954 DHAA-G-G6-16-B8-16
	16	25	-	■		564952 DHAA-G-G3-20-B11-25
	20	25, 35	-	■		537175 HAPG-79
	25	35	-	■		564953 DHAA-G-H2-20-B8-35
	25	40	-	■		564951 DHAA-G-G6-20-B8-40
HMP/HGPD	HMP	HGPD			HAPG, DHAA	
	16	25	-	■	2	537178 HAPG-81
	20, 25	35	-	■		564953 DHAA-G-H2-20-B8-35
	20, 25	40	-	■		537182 HAPG-84
	25, 32	50	-	■		537185 HAPG-86
	32	63	-	■		537187 HAPG-87
DRQD/HGPD	DRQD	HGPD			HAPG, DHAA	
	12, 16	16	■	■	2	564958 DHAA-G-Q5-12-B8-16
	16 ²⁾	16, 20	■	■		564959 DHAA-G-Q5-16-B8-16
	12, 16	20	■	■		564955 DHAA-G-Q5-16-B8-20
	16, 20	25	■	■		537181 HAPG-SD2-25
	16, 20 ²⁾	25	■	■		544642 HAPG-SD2-48
	20, 25	35	■	■		537173 HAPG-SD2-23
	20 ²⁾	35	■	■		544642 HAPG-SD2-48
	25, 32	40	■	■		537184 HAPG-SD2-26
	32, 40	50	■	■		564956 DHAA-G-Q5-32-B8-50
	32 ³⁾	50	■	■		544643 HAPG-SD2-49
40, 50	63	■	■	537188 HAPG-SD2-28		

1) Clase de resistencia a la corrosión 2 según norma de Festo 940 070
Válida para piezas expuestas a moderado peligro de corrosión. Piezas exteriores en contacto directo con sustancias usuales en entornos industriales, tales como disolventes, detergentes o lubricantes, con superficies principalmente decorativas.

2) En combinación DRQD-...-E422 (paso de eje con brida).

3) En combinación DRQD-...-E444 (paso de eje con brida).

Pinzas paralelas HGPD encapsulada







Accesorios

FESTO

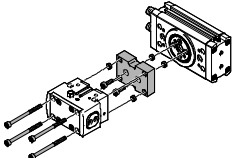
Conjunto de adaptación
HAPG, DHAA

Material:
Aleación de aluminio
No contiene cobre (exteriormente) ni
PTFE
Conformidad con RoHS

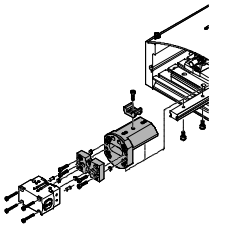
 Importante
El conjunto incluye la conexión específica para el montaje, así como el material de fijación necesario.

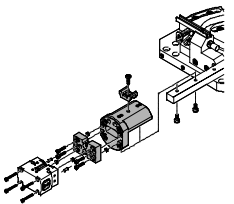
Combinaciones admisibles de actuador y pinza, con conjunto de adaptación					Datos CAD disponibles en → www.festo.com		
Combinación	Accionamiento	Pinzas	Posibilidades de montaje		Conjunto adaptador		
			Tamaño	Tamaño	CRC ¹⁾	Nº art. Tipo	
	DRRD	HGPD			2	DHAA	
	16	16	■	■		2091914	DHAA-G-Q11-16-B12/B12G-16
	16	20	■	■		2091205	DHAA-G-Q11-16-B12-20
	16	25	■	■		2090715	DHAA-G-Q11-16-B12-25
	20	25	■	■		2088381	DHAA-G-Q11-20-B12-25
	20	35	■	■		2088008	DHAA-G-Q11-20-B12-35
	25	35	■	■		1714646	DHAA-G-Q11-25-B12-35
	25	40	■	■		1715576	DHAA-G-Q11-25-B12-40
	32	40	■	■		2092197	DHAA-G-Q11-32-B12-40
	35	40	■	■		2114998	DHAA-G-Q11-35-B12-40
	32	50	■	■		2124051	DHAA-G-Q11-32-B12-50
	35, 40	50	■	■		2124346	DHAA-G-Q11-35/40-B12-50
	40	63	■	■		2125614	DHAA-G-Q11-40-B12-63
	HSP/HGPD	HSP	HGPD				2
	12	16	■	-	564957	DHAA-G-G6-8-B8-16	
	16	16, 20	■	-	540881	HAPG-70-B	
	25	16, 20	■	-	564957	DHAA-G-G6-8-B8-16	
					540882	HAPG-71-B	
					564957	DHAA-G-G6-8-B8-16	
540883	HAPG-72-B						
HSW/HGPD	HSW	HGPD			2	HAPG, DHAA	
	12, 16	16	■	-		564957	DHAA-G-G6-8-B8-16
	16	20	■	-		540882	HAPG-71-B
						564957	DHAA-G-G6-8-B8-16
					540882	HAPG-71-B	

1) Clase de resistencia a la corrosión 2 según norma de Festo 940 070
Válida para piezas expuestas a moderado peligro de corrosión. Piezas exteriores en contacto directo con sustancias usuales en entornos industriales, tales como disolventes, detergentes o lubricantes, con superficies principalmente decorativas.

Pinzas paralelas HGPD encapsulada



Accesorios

FESTO

Conjunto de adaptación
HAPG, DHAA

Material:
Aleación de aluminio
No contiene cobre (exteriormente) ni
PTFE
Conformidad con RoHS

 Importante
El conjunto incluye la conexión específica para el montaje, así como el material de fijación necesario.

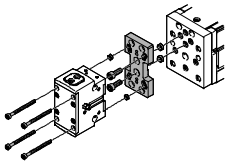
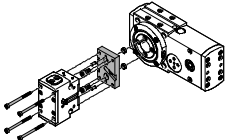
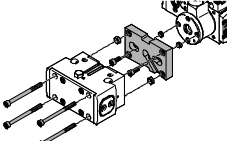
Combinaciones admisibles de actuador y pinza, con conjunto de adaptación					Datos CAD disponibles en www.festo.com		
Combinación	Accionamiento Tamaño	Pinzas Tamaño	Posibilidades de montaje		Conjunto adaptador		
					CRC ¹⁾	Nº art.	Tipo
EGSL/HGPD	EGSL	HGPD			HAPG, DHAA		
	45, 55	25	■	■	2	564952	DHAA-G-G6-16-B8-25
	75	25, 35	■	■		537175	HAPG-79
	75	40	■	■		564951	DHAA-G-G6-20-B8-40
ERMB/HGPD	ERMB	HGPD			HAPG, DHAA		
	20	25	■	■	2	537181	HAPG-SD2-25
	20, 25	35	■	■		537173	HAPG-SD2-23
	25, 32	40	■	■		537184	HAPG-SD2-26
	32	50	■	■		564956	DHAA-G-Q5-32-B8-50
EHMB/HGPD	EHMB	HGPD			HAPG, DHAA		
	20	40	■	■	2	537184	HAPG-SD2-26
	20, 25, 32	50	■	■		564956	DHAA-G-Q5-32-B8-50
	25, 32	63	■	■		537188	HAPG-SD2-28

1) Clase de resistencia a la corrosión 2 según norma de Festo 940 070

Válida para piezas expuestas a moderado peligro de corrosión. Piezas exteriores en contacto directo con sustancias usuales en entornos industriales, tales como disolventes, detergentes o lubricantes, con superficies principalmente decorativas.

Pinzas paralelas HGPD encapsulada

Accesorios

FESTO

Pieza en bruto para dedos BUB-HGPD
(El suministro incluye 2 unidades)

Material:

Aleación de aluminio

No contiene cobre (exteriormente) ni

PTFE

Conformidad con RoHS

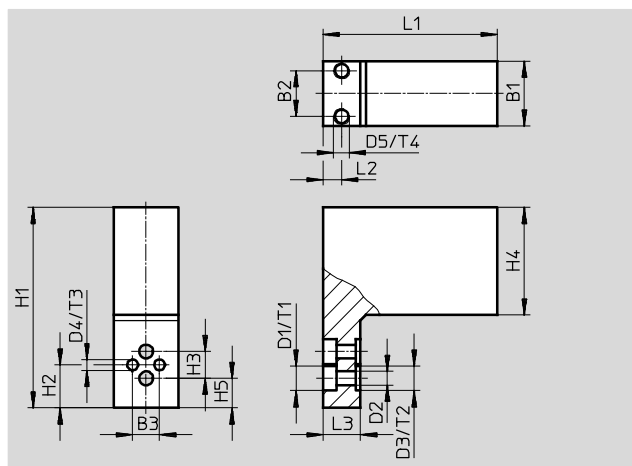
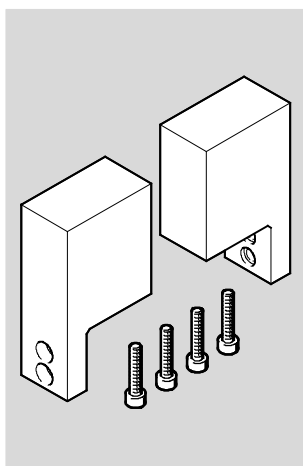

Dimensiones y referencias

Para tamaño	B1	B2	B3	D1	D2	D3	D4	D5
[mm]	±0,05		±0,01	∅ H13	∅ H13	∅ H8	∅ H7	
16	12	8,5	5	4,6	2,6	-	2	M3
20	14	8,5	-	5,9	3,2	5	-	M3
25	20	14	-	7,4	4,3	7	-	M3
35	29	23	-	10,4	6,4	9	-	M3
40	32	26	-	10,4	6,4	9	-	M3
50	35	26	-	10,4	6,4	12	-	M3
63	40	26	-	13,5	8,4	12	-	M3
80	44	26	-	16,5	10,5	15	-	M3

Para tamaño	H1	H2	H3	H4	H5	L1	L2	L3
[mm]	±0,05	±0,02				±0,05		
16	37,3	8	5±0,1	20	-	32,5	3,5	7
20	59	-	7±0,01 ¹⁾	35	8	35,5	3	10
25	76	-	10±0,01 ¹⁾	49,5	4,5	44,5	4,5	12
35	92,5	-	12±0,01 ¹⁾	59	7,5	52,5	6	12
40	110	-	15±0,01 ¹⁾	73,5	6	62,5	6	12
50	144	-	18±0,01 ¹⁾	99	11	78	10	15
63	171,5	-	24±0,01 ¹⁾	119	10	98,5	10,5	15
80	198	-	24±0,01 ¹⁾	139	15	120,5	10	20

Para tamaño	T1	T2	T3	T4	Peso por mordaza en bruto [g]	Nº art.	Tipo
[mm]	+0,1	+0,1	+0,1				
16	2,5	-	2,1	4	25	1180947	BUB-HGPD-16
20	3,1	1,3	-	5	57	1180948	BUB-HGPD-20
25	4,2	1,6	-	5	138	1180949	BUB-HGPD-25
35	6,2	2,1	-	5	278	1180950	BUB-HGPD-35
40	6,2	2,1	-	5	445	1180951	BUB-HGPD-40
50	6,2	2,6	-	5	814	1180952	BUB-HGPD-50
63	8,2	2,6	-	5	1 340	1180953	BUB-HGPD-63
80	10,2	3,1	-	5	2 170	1180954	BUB-HGPD-80

1) ±0,02 und ±0,01 se aplica al taladro para centrar D3
±0,1 se aplica a los taladros para centrar D1 y D2

Pinzas paralelas HGPD encapsulada

Accesorios

FESTO

Soporte para detectores DASI
(El suministro incluye 1 unidad)

Material:
Aleación de aluminio
Conformidad con RoHS

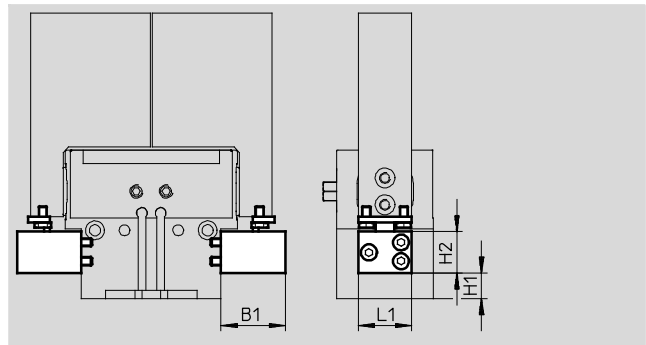
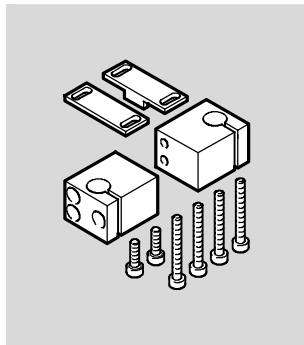

Dimensiones y referencias							
Para tamaño	B1	H1		H2	L1	Peso	Nº art. Tipo
[mm]			-G			[g]	
16	18	4,3	11,8	8	18	25	1435225 DASI-B12-16-S3
20	18	2,5	9,5	8	18	22	1435226 DASI-B12-20-S3
25	24	1,5	9,5	15,5	20	50	1435227 DASI-B12-25-S8
35	24	5	21,5	15,5	20	55	1435228 DASI-B12-35-S8
40	29	11,2	29,2	15,6	20	65	1435229 DASI-B12-40-S8
50	34	12	37	16	20	70	1435230 DASI-B12-50-S8
63	54	22	52	16	20	95	1435231 DASI-B12-63-S8
80	54	31	67	16	20	95	1435231 DASI-B12-63-S8

Referencias						
	Para tamaño [mm]	Descripción	Peso [g]	Nº art.	Tipo	PE ¹⁾
Pasadores/casquillos para centrar ZBS/ZBH			Hojas de datos → Internet: zbh			
	16	Para centrar las pinzas en las mordazas	1	525273	ZBS-2	10
	20		1	189652	ZBH-5	
	25		1	186717	ZBH-7	
	35, 40		1	150927	ZBH-9	
	50, 63		1	189653	ZBH-12	
	80		3	191409	ZBH-15	
	16, 20		Para centrar la pinza después del montaje	1	189652	
	25, 35	1		186717	ZBH-7	
	40	1		150927	ZBH-9	
	50, 63, 80	1		189653	ZBH-12	
Tapón ciego B			Hojas de datos → Internet: tapón ciego			
	16, 20	Para cerrar las conexiones de aire comprimido	1	30979	B-M3-S9	10
	25, 35, 40		1	174308	B-M5-B	
	50, 63		5	3568	B-1/8	
	80		15	3569	B-1/4	

1) Cantidad por unidad de embalaje

Pinzas paralelas HYPD encapsulada

Accesorios

FESTO

Detector de posición para tamaños 16 ... 35						
Referencias: Detector de posición para ranura en C, magnetorresistivo						Hojas de datos → Internet: smt
Tipo de fijación	Conexión eléctrica Sentido de la salida de la conexión	Salida conmutada	Longitud del cable [m]	Nº art.	Tipo	
Contacto normalmente abierto						
	Introducción a lo largo de la ranura	Cable trifilar, transversal	PNP	2,5	547862	SMT-10G-PS-24V-E-2,5Q-OE
		Conector tipo clavija M8x1 de 3 contactos, transversal		0,3	547863	SMT-10G-PS-24V-E-0,3Q-M8D

Detector de posición para tamaños 40 ... 80						
Referencias: Detector de posición para ranura en T, magnetorresistivo						Hojas de datos → Internet: smt
Tipo de fijación	Conexión eléctrica Sentido de la salida de la conexión	Salida conmutada	Longitud del cable [m]	Nº art.	Tipo	
Contacto normalmente abierto						
	Introducción a lo largo de la ranura	Cable trifilar, transversal	PNP	2,5	547859	SMT-8G-PS-24V-E-2,5Q-OE
		Conector tipo clavija M8x1 de 3 contactos, transversal		0,3	547860	SMT-8G-PS-24V-E-0,3Q-M8D

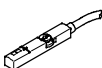

Detector de posición para tamaños 40 ... 80						
Referencias: Transmisor de posiciones para ranura en T						Hojas de datos → Internet: smat
Tipo de fijación	Conexión eléctrica Sentido de la salida de la conexión	Salida analógica [V]	Longitud del cable [m]	Nº art.	Tipo	
	Montaje en la ranura desde la parte superior	Conector tipo clavija M8x1 de 3 contactos, longitudinal	0 ... 10	0,3	553744	SMAT-8M-U-E-0,3-M8D



-  - Importante



Funcionamiento:
El transmisor de posiciones detecta de manera continua la posición del émbolo. Dispone de una salida analógica con una señal de salida proporcional a la posición del émbolo.

Pinzas paralelas HGPD encapsulada

Accesorios

Detector de posición para tamaño 16, 20						
Referencias: Detector de posición de 3 mm (redondo), inductivo						Hojas de datos → Internet: sieh
	Conexión eléctrica	LED	Salida conmutada	Longitud del cable [m]	Nº art.	Tipo
Contacto normalmente abierto						
	Cable trifilar	■	PNP	2,5	538264	SIEH-3B-PS-K-L
	Conector tipo clavija M8x1, 3 contactos	■	PNP	–	538263	SIEH-3B-PS-S-L

Detector de posición para tamaños 25 ... 80						
Referencias: Detector de posición M8 (redondo), inductivo						Hojas de datos → Internet: sien
	Conexión eléctrica	LED	Salida conmutada	Longitud del cable [m]	Nº art.	Tipo
Contacto normalmente abierto						
	Cable trifilar	■	PNP	2,5	150386	SIEN-M8B-PS-K-L
	Conector tipo clavija M8x1, 3 contactos	■	PNP	–	150387	SIEN-M8B-PS-S-L

Referencias: Cables						Hojas de datos → Internet: nebu
	Conexión eléctrica en el lado izquierdo	Conexión eléctrica en el lado derecho	Longitud del cable [m]	Nº art.	Tipo	
	Conector tipo zócalo M8x1, 3 contactos	Cable trifilar, extremo abierto	2,5	541333	NEBU-M8G3-K-2.5-LE3	
			5	541334	NEBU-M8G3-K-5-LE3	
	Conector acodado tipo zócalo M8x1, 3 contactos	Cable trifilar, extremo abierto	2,5	541338	NEBU-M8W3-K-2.5-LE3	
			5	541341	NEBU-M8W3-K-5-LE3	