

# Pinzas paralelas DHPS



# Pinzas paralelas DHPS

Características

## Informaciones resumidas

### Informaciones generales

- Guía en T para los dedos, resistente y precisa
- Émbolo oval para soportar grandes fuerzas de sujeción
- Gran fuerza de sujeción en espacios reducidos
- Posibilidad de centrar los dedos
- Máxima precisión de repetición
- Muelle de aseguramiento de la fuerza de fijación
- Estrangulación interna fija
- Múltiples posibilidades de adaptación a los actuadores

### Utilización versátil

- Detectores:
  - Detector de posición adaptable a las pinzas pequeñas
  - Detectores de proximidad integrables en las pinzas medianas y grandes
- Utilización indistinta de pinzas de simple y de doble efecto
- Con muelle para apoyar o asegurar las fuerzas de sujeción
- Apropiaada para la utilización como pinza de sujeción interior o exterior

## La tecnología

### Pinza con dedos cerrados

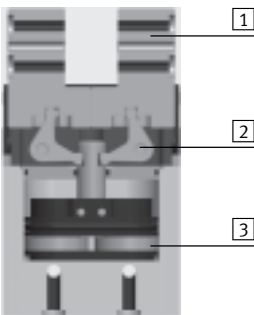

### Pinza con dedos abiertos

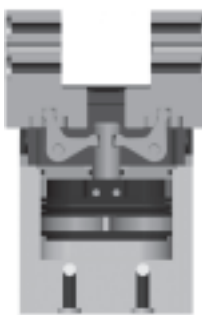

- 1** Dedos
- 2** Palanca de cambio de sentido
- 3** Émbolo con imán

 **Importante**

Software de diseño  
Selección de pinzas  
➔ [www.festo.com](http://www.festo.com)

## Detección de posiciones/control de la fuerza

### Con transmisor de posiciones SMAT-8M



- Posibilidad de detectar posiciones de manera continua
- Salida analógica 0 ... 10 V

### Con regulador de presión proporcional VPPM



- Posibilidad de regular la fuerza de sujeción de manera continua
- Entrada del valor nominal
    - 0 ... 10 V
    - 4 ... 20 mA

### Con detectores de proximidad SMT-8G/-10G



- Detección de varias posiciones:
- Abierto
  - Cerrado
  - Pieza está sujeta

# Pinzas paralelas DHPS

Características

**FESTO**

## Conexiones de aire a presión

Lateral

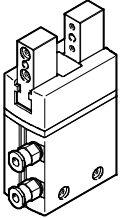

## Posibilidades de montaje

Lateral

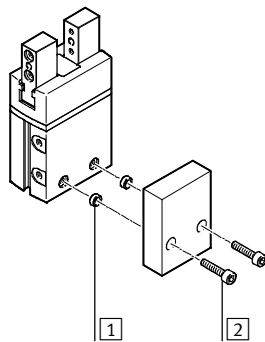
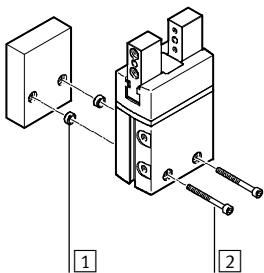

Por debajo

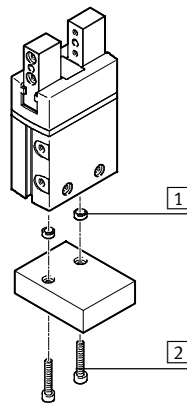

- 1 Casquillos para centrar
- 2 Tornillos de fijación

## Posibilidad de montaje de dedos externos

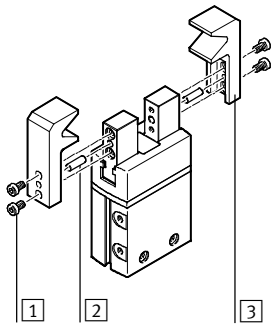

- 1 Tornillos de fijación
- 2 Pasadores para centrar
- 3 Dedos

 **Importante**  
Estas pinzas no son apropiadas para aplicaciones bajo las siguientes condiciones o similares:

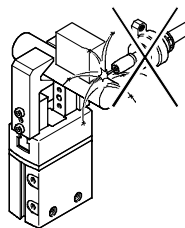

• Salpicaduras de soldadura

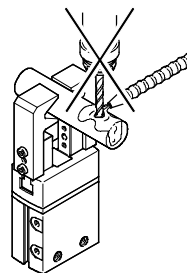

• Fresar  
• Medios agresivos

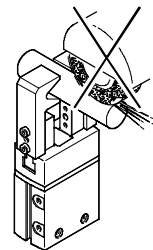

• Polvo de rectificado

# Pinzas paralelas DHPS

Cuadro general de periféricos

## Cuadro general de periféricos

DHPS-06

DHPS-10 ... 35

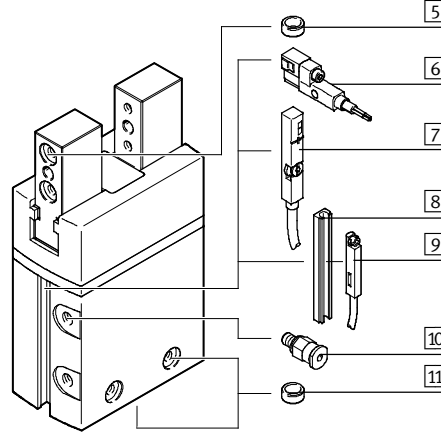
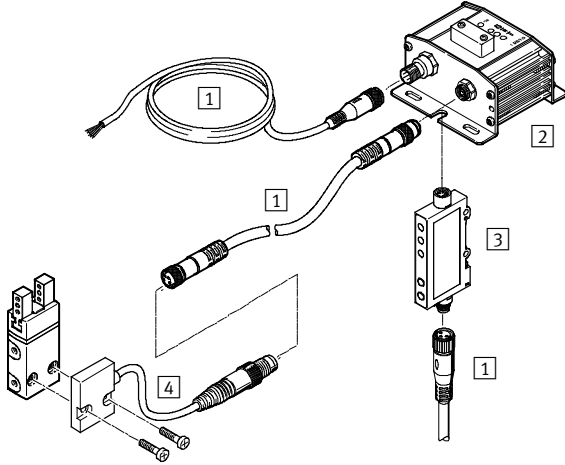

## Producto del sistema de la técnica de manipulación y montaje

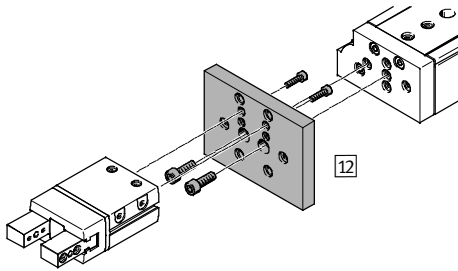

## Regulador de presión proporcional VPPM

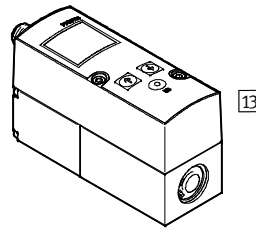

## Pinzas paralelas DHPS

Cuadro general de periféricos

Accesorios		
Tipo	Descripción resumida	→ Página/Internet
1 Cable NEBU	Para la conexión de verificadores y convertidores de señales	22
2 Verificador SMH-AE1	<ul style="list-style-type: none"> <li>Para la evaluación de las señales del detector de posición SMH-S1</li> <li>Para tamaño 6</li> </ul>	22
3 Convertidor de señales SVE4	<ul style="list-style-type: none"> <li>Para la evaluación de las señales del detector de posición SMH-S1</li> <li>Para tamaño 6</li> </ul>	22
4 Sensor de posición SMH-S1	<ul style="list-style-type: none"> <li>Detectores adaptables e integrables, para consulta de la posición del émbolo</li> <li>Para tamaño 6</li> </ul>	21
5 Casquillo para centrar ZBH	<ul style="list-style-type: none"> <li>Para centrar los dedos en las mordazas</li> <li>A partir del tamaño 10, el suministro de la pinza incluye 4 casquillos para centrar</li> </ul>	21
6 Detectores de posición SMT-8G	<ul style="list-style-type: none"> <li>Para consultar la posición del émbolo</li> <li>El detector de posición no sobresale en la parte inferior del cuerpo</li> <li>Para tamaños 10 ... 35</li> </ul>	23
7 Transmisor de posiciones SMAT-8M	<ul style="list-style-type: none"> <li>Detecta de manera continua la posición del émbolo. Dispone de una salida analógica con una señal de salida proporcional a la posición del émbolo.</li> <li>Para tamaños 10 ... 35</li> </ul>	23
8 Regla para detectores, fijación con pegamento HGP-SL	<ul style="list-style-type: none"> <li>Permite la utilización de detectores de posición SME/SMT-10</li> <li>Para tamaños 10 ... 35</li> </ul>	21
9 Detectores de posición SMT-10G	<ul style="list-style-type: none"> <li>Para consultar la posición del émbolo</li> <li>El detector de posición no sobresale en la parte inferior del cuerpo</li> <li>Con regla para detectores HGP-SL10-...</li> <li>Para tamaños 10 ... 35</li> </ul>	23
10 Racores rápidos roscados QS	Para la conexión de tubos flexibles con tolerancias en su diámetro exterior	quick star
11 Casquillo para centrar ZBH	<ul style="list-style-type: none"> <li>Para centrar la pinza después del montaje</li> <li>El suministro de la pinza incluye dos casquillos para centrar</li> </ul>	21
12 Conjunto adaptador HMSV, HAPG, HAPS, HMVA	Placa de unión entre el actuador y la pinza	16
13 Regulador de presión proporcional VPPM	Para regular la fuerza de sujeción de manera continua	vppm

## Pinzas paralelas DHPS

Código del producto

		DHPS	-	16	-	A	-	
<b>Tipo</b>								
DHPS	Pinza paralela							
<b>Tamaño</b>								
<b>Detección de posiciones</b>								
A	Para detectores de proximidad							
<b>Muelle de aseguramiento de la fuerza de fijación</b>								
NO	Al abrir							
NC	Al cerrar							

# Pinzas paralelas DHPS

Hoja de datos

Función  
Doble efecto  
DHPS-...-A

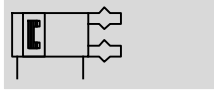

-  - Tamaño  
6 ... 35 mm

-  - Carrera total  
4 ... 25 mm

-  - [www.festo.com](http://www.festo.com)

Función – variantes  
De simple efecto o  
Con aseguramiento de la fuerza de  
sujeción ...  
... normalmente abierta DHPS-...-NO



... normalmente cerrada DHPS-...-NC



Datos técnicos generales							
Tamaño	6	10	16	20	25	35	
Construcción	Palanca Movimiento guiado						
Funcionamiento	Doble efecto						
Funcionamiento de la pinza	Paralela						
Guía	Guía de deslizamiento						
Muelle de aseguramiento de la fuerza de fijación	-	NO, NC	NO, NC	NO, NC	NO, NC	NO, NC	
Cantidad de dedos	2						
Masa máxima por dedo externo <sup>1)</sup>	[g]	10	60	150	250	350	450
Carrera por mordaza	[mm]	2	3	5	6,5	7,5	12,5
Conexión neumática		M3	M3	M3	M5	G1/8	G1/8
Precisión de repetición <sup>2)</sup>	[mm]	≤ 0,02					
Máxima precisión de sustitución	[mm]	≤ ±0,2					
Frecuencia máx. de trabajo	[Hz]	4		3		2	
Simetría de las mordazas	[mm]	< Ø 0,2					
Detección de posiciones		Para detector de posición	Para detectores de proximidad, transmisor de posiciones				
Tipo de fijación		Con taladro pasante y casquillo para centrar Con rosca interior y casquillo para centrar					
Posición de montaje		Indistinta					

1) Datos válidos para funcionamiento sin estrangulación

2) Margen de la posición final bajo condiciones de funcionamiento constantes y 100 carreras seguidas en dirección del movimiento de los dedos

Condiciones de funcionamiento y del entorno							
Tamaño	6	10	16	20	25	35	
Presión mín. de funcionamiento							
DHPS-...-A	[bar]	2					
DHPS-...-A-N	[bar]	-	4				
Presión máx. de funcionamiento	[bar]	8					
Fluido de trabajo		Aire comprimido según ISO 8573-1:2010 [7:4:4]					
Nota sobre el fluido de trabajo/mando		Es posible el funcionamiento con aire comprimido lubricado (lo cual requiere seguir utilizando aire lubricado)					
Temperatura ambiente <sup>1)</sup>	[°C]	+5 ... +60					
Clase de resistencia a la corrosión <sup>2)</sup>		1					

1) Tener en cuenta las condiciones de funcionamiento de los detectores

2) Clase de resistencia a la corrosión 1 según norma de Festo 940 070

Válida para piezas expuestas a peligro de corrosión. Protección para transporte y almacenamiento. Piezas con superficies sin fines decorativos, por ejemplo, por encontrarse en el interior o detrás de tapas o recubrimientos.

# Pinzas paralelas DHPS

Hoja de datos

Pesos [g]						
Tamaño	6	10	16	20	25	35
DHPS-...-A	19	67	184	380	700	1 285
DHPS-...-A-N	-	68	188	387	713	1 345

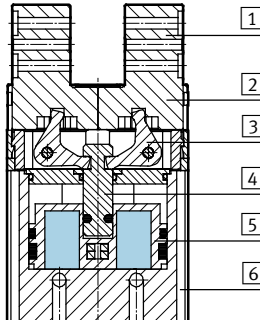
Materiales																														
Vista en sección																														
	<table border="1"> <thead> <tr> <th colspan="2">Pinzas paralelas</th> </tr> </thead> <tbody> <tr> <td>1</td> <td>Dedos</td> <td>Acero inoxidable de aleación fina</td> </tr> <tr> <td>2</td> <td>Tapón ciego</td> <td>Poliamida</td> </tr> <tr> <td>3</td> <td>Palanca de cambio de sentido</td> <td>Acero templado sinterizado</td> </tr> <tr> <td>4</td> <td>Vástago</td> <td>Acero templado</td> </tr> <tr> <td>5</td> <td>Émbolo</td> <td>Poliacetal</td> </tr> <tr> <td>6</td> <td>Cuerpo</td> <td>Aleación de forja de aluminio, anodizado duro</td> </tr> <tr> <td>-</td> <td>Juntas</td> <td>Caucho nitrílico</td> </tr> <tr> <td>-</td> <td>Características del material</td> <td>No contiene cobre (exteriormente) ni PTFE</td> </tr> <tr> <td colspan="2"></td> <td>Conformidad con RoHS</td> </tr> </tbody> </table>	Pinzas paralelas		1	Dedos	Acero inoxidable de aleación fina	2	Tapón ciego	Poliamida	3	Palanca de cambio de sentido	Acero templado sinterizado	4	Vástago	Acero templado	5	Émbolo	Poliacetal	6	Cuerpo	Aleación de forja de aluminio, anodizado duro	-	Juntas	Caucho nitrílico	-	Características del material	No contiene cobre (exteriormente) ni PTFE			Conformidad con RoHS
Pinzas paralelas																														
1	Dedos	Acero inoxidable de aleación fina																												
2	Tapón ciego	Poliamida																												
3	Palanca de cambio de sentido	Acero templado sinterizado																												
4	Vástago	Acero templado																												
5	Émbolo	Poliacetal																												
6	Cuerpo	Aleación de forja de aluminio, anodizado duro																												
-	Juntas	Caucho nitrílico																												
-	Características del material	No contiene cobre (exteriormente) ni PTFE																												
		Conformidad con RoHS																												

Fuerza de sujeción [N] con 6 bar [N]							
Tamaño		6	10	16	20	25	35
Fuerza de sujeción por dedo							
DHPS-...-A	Abrir	15	39	105	162	249	483
	Cerrar	13,5	34,5	96	147	228	450
Fuerza de sujeción total							
DHPS-...-A	Abrir	30	80	210	320	500	970
	Cerrar	25	70	190	290	450	910

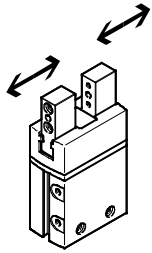

### Valores característicos de la carga en las mordazas

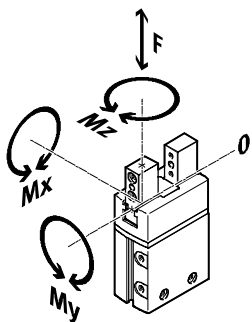

Las fuerzas y momentos admisibles se refieren a un dedo. Los valores indicados incluyen la fuerza de palanca, las fuerzas debido al peso de la pieza u ocasionadas por dedos externos y, además, las fuerzas ocasionadas por

la aceleración durante la ejecución del movimiento. Al efectuar el cálculo de los momentos debe tenerse en cuenta el punto 0 del sistema de coordenadas (guiado de los dedos).

Tamaño		6	10	16	20	25	35
Fuerza $F_z$ máxima admisible	[N]	10	60	150	250	350	450
Momento $M_x$ máximo admisible	[Nm]	0,5	3	8	14	30	50
Momento $M_y$ máximo admisible	[Nm]	0,5	3	8	14	30	50
Momento $M_z$ máximo admisible	[Nm]	0,5	3	8	14	30	50



# Pinzas paralelas DHPS

Hoja de datos

**FESTO**

## Momentos de inercia de la masa [kgm<sup>2</sup>x10<sup>-4</sup>]

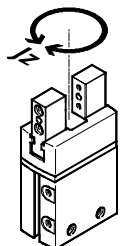

Momento de inercia de la masa de la pinza paralela tomando como referencia el eje central. Sin dedos externos, sin carga.

Tamaño	6	10	16	20	25	35
DHPS-...-A	0,01	0,08	0,47	1,49	3,83	12,70
DHPS-...-A-NO	–	0,08	0,47	1,52	3,92	12,83
DHPS-...-A-NC	–	0,08	0,47	1,49	3,84	12,73

## Holgura de los dedos

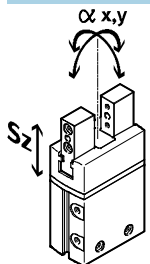

Las pinzas tienen una holgura entre los dedos y el cuerpo debido al sistema de guía de deslizamiento. Los valores correspondientes a la holgura que constan en la tabla fueron calculados aplicando el método convencional de adición de tolerancias.

Tamaño	6	10	16	20	25	35
Holgura Sz máx. de las mordazas [mm]	≤ 0,02					
Holgura ax, ay angular máx. de las mordazas [°]	≤ 1	≤ 0,5				

## Tiempos para abrir y cerrar [ms] con 6 bar

Sin dedos externos

Con dedos externos

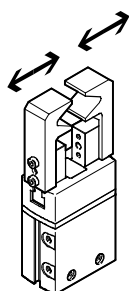
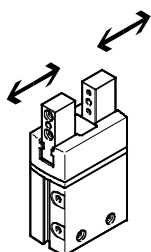

Los tiempos de apertura y de cierre [ms] aquí indicados fueron medidos a temperatura ambiente, con una presión de funcionamiento de 6 bar y con la pinza sin dedos adicionales y montada en posición horizontal.

Al aplicar cargas superiores, deberá estrangularse el movimiento de los dedos. En ese caso, deberán ajustarse correspondientemente los tiempos de apertura y de cierre.

Tamaño		6	10	16	20	25	35
<b>Sin dedos externos</b>							
DHPS-...-A	Abrir	8	21	33	59	48	95
	Cerrar	17	28	41	87	63	123
DHPS-...-A-NO	Abrir	–	19	32	58	45	88
	Cerrar	–	30	50	97	78	151
DHPS-...-A-NC	Abrir	–	58	48	72	68	131
	Cerrar	–	24	37	62	52	99
<b>Con dedos externos (en función de la masa)</b>							
DHPS-...	20 g	50	–	–	–	–	–
	100 g	–	50	–	–	–	–
	125 g	–	100	–	–	–	–
	150 g	–	200	–	–	–	–
	200 g	–	–	100	–	–	–
	250 g	–	–	200	–	–	–
	300 g	–	–	300	100	–	–
	350 g	–	–	–	200	–	–
	400 g	–	–	–	300	100	–
	500 g	–	–	–	–	200	–
	600 g	–	–	–	–	300	200
750 g	–	–	–	–	–	300	

# Pinzas paralelas DHPS

Hoja de datos

## Fuerza de sujeción $F_H$ por dedo en función de la presión de funcionamiento y de la palanca $x$

En el diagrama siguiente pueden determinarse las fuerzas de sujeción para pinzas en función de la presión de funcionamiento y de la palanca.

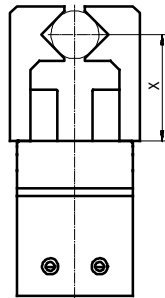

 Importante  
Software de diseño  
Selección de pinzas  
→ [www.festo.com](http://www.festo.com)

- 2 bar
- - - 4 bar
- · - 6 bar
- · - · 8 bar

### Sujeción exterior (cerrando los dedos)

DHPS-06

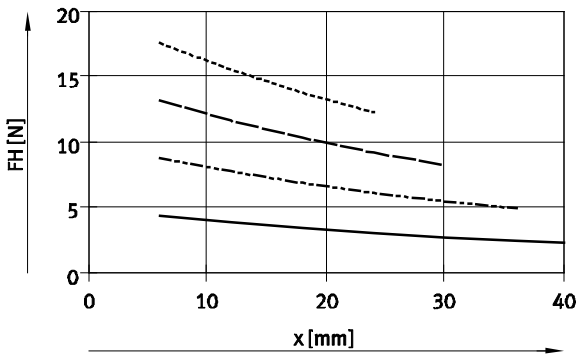

DHPS-10

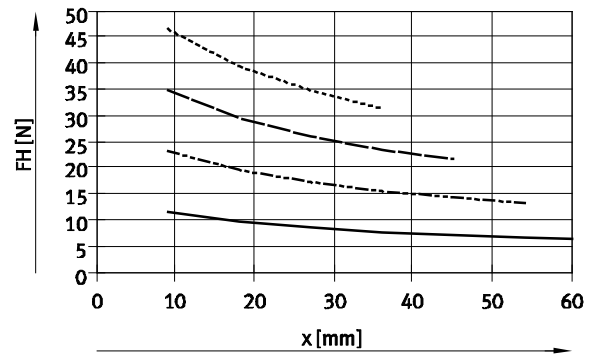

DHPS-16

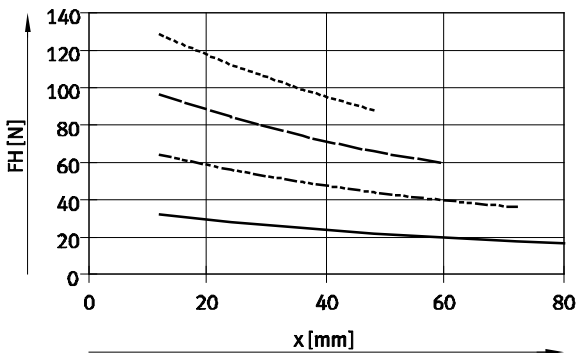

DHPS-20

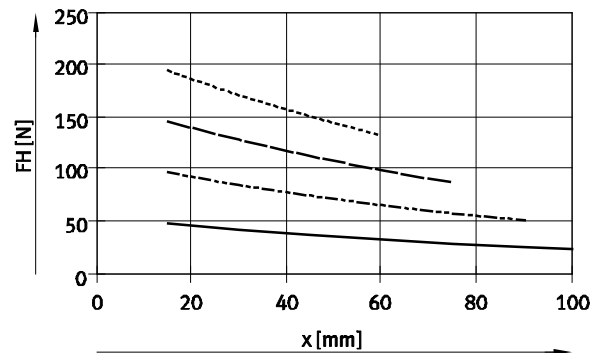

DHPS-25

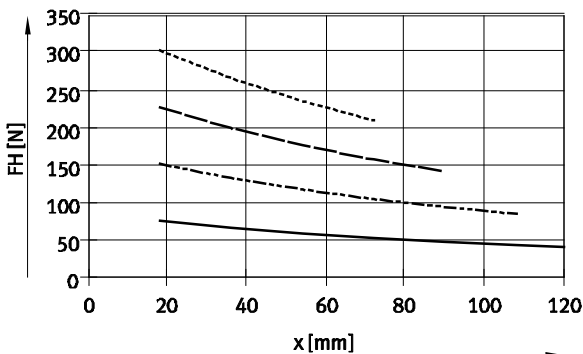

DHPS-35

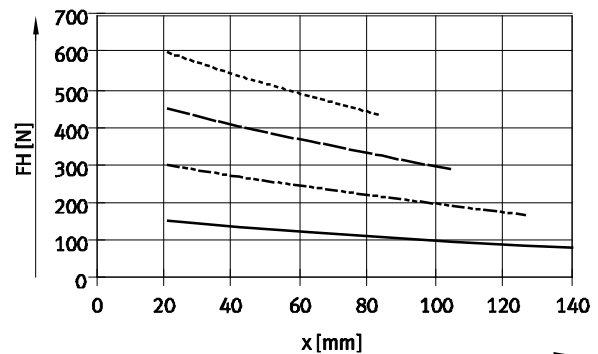

# Pinzas paralelas DHPS

Hoja de datos

**FESTO**

## Fuerza de sujeción $F_H$ por dedo en función de la presión de funcionamiento y de la palanca $x$

En el diagrama siguiente pueden determinarse las fuerzas de sujeción para pinzas en función de la presión de funcionamiento y de la palanca.

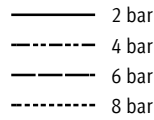
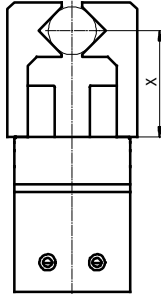

 **Importante**  
 Software de diseño  
 Selección de pinzas  
 → [www.festo.com](http://www.festo.com)

### Sujeción interior (abriendo los dedos)

DHPS-06

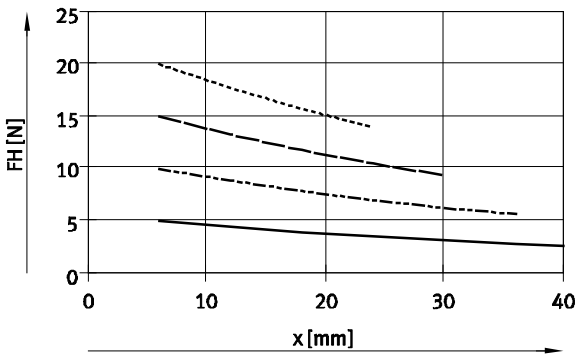

DHPS-10

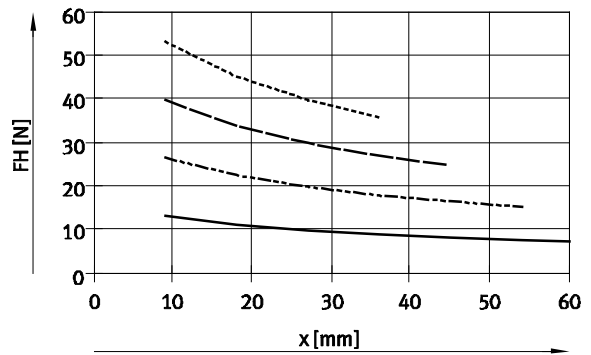

DHPS-16

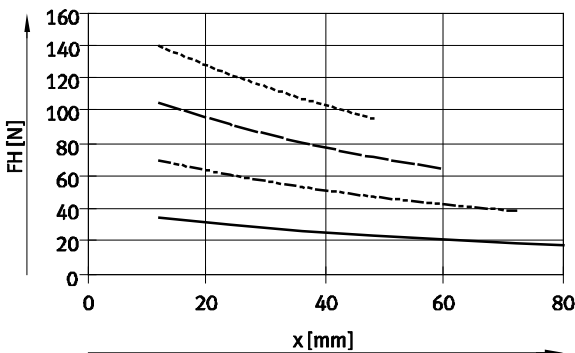

DHPS-20

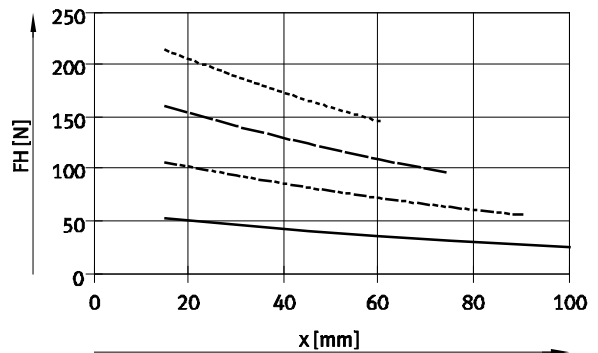

DHPS-25

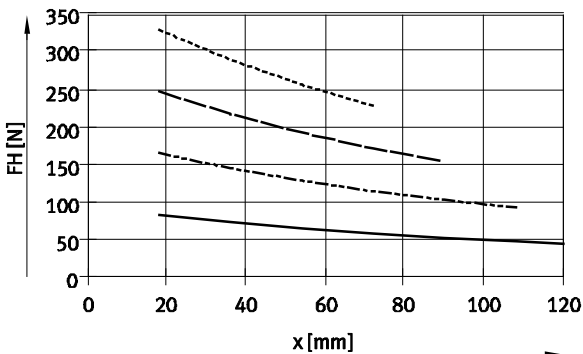

DHPS-35

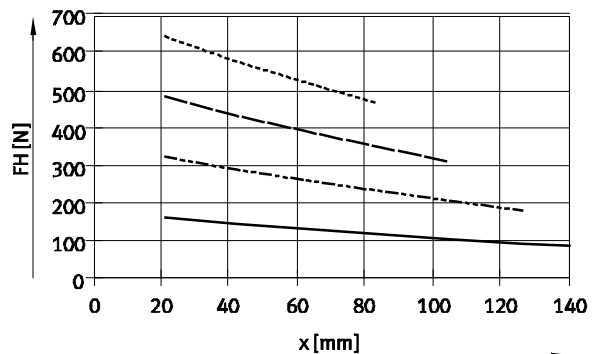

# Pinzas paralelas DHPS

Hoja de datos

## Fuerza de sujeción $F_H$ por dedo con 6 bar, en función de la palanca $x$ y la excentricidad $a$ y $b$

Para calcular la palanca  $x$  de las pinzas excéntricas, debe aplicarse la siguiente fórmula:

$$x = \sqrt{a^2 + b^2}$$

Con el valor  $x$  calculado, en los diagramas (→ 10/11) se puede leer la fuerza de sujeción  $F_H$ .

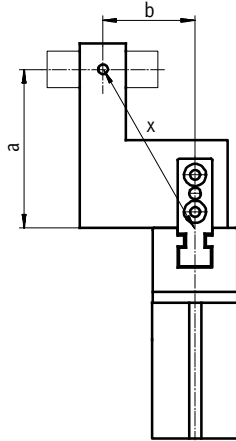

### Ejemplo de cálculo

Valores conocidos:

Distancia  $a = 25$  mm

Distancia  $b = 20$  mm

Incógnita:

Fuerza de sujeción con 6 bar  
con una pinza DHPS-16,  
utilizada como pinza de sujeción  
exterior

Forma de proceder:

Cálculo de la palanca  $x$

$$x = \sqrt{25^2 + 20^2}$$

$$x = 32$$
 mm

Según el diagrama (→ 10), la fuerza de sujeción es de  $F_H = 79$  N.

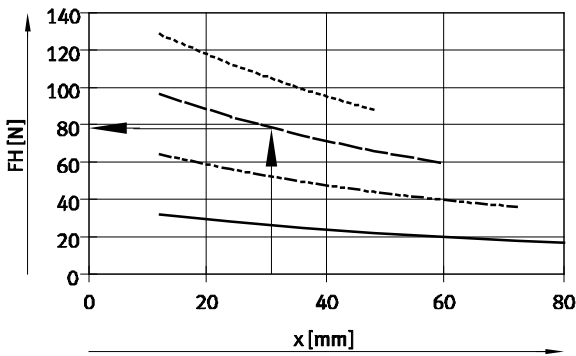

# Pinzas paralelas DHPS

Hoja de datos

## Fuerza del muelle $F_F$ en función del tamaño de la pinza y de la carrera total $l$

Aseguramiento de la fuerza de sujeción en DHPS-...-N...

En el siguiente diagrama constan las fuerzas del muelle  $F_F$  en función de la carrera  $l$  de las mordazas.

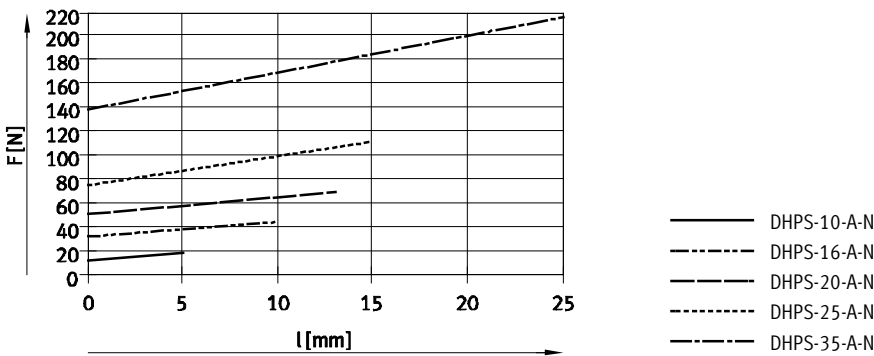
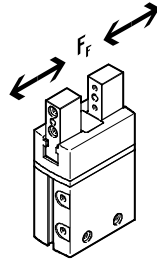

## Fuerza del muelle $F_F$ en función del tamaño, de la carrera $l$ de las mordazas y de la palanca $x$ por dedo

Para determinar la fuerza real del muelle  $F_{incóg.}$  debe tenerse en cuenta la palanca  $x$ .

En la tabla siguiente constan las fórmulas necesarias para calcular la fuerza del muelle.

Muelle de aseguramiento de la fuerza de fijación	Tamaño	$F_{Tot}$ por dedo
NO, NC	10	$-0,02 \cdot x + 0,5 \cdot F_F$
	16	$-0,08 \cdot x + 0,5 \cdot F_F$
	20	$-0,1 \cdot x + 0,5 \cdot F_F$
	25	$-0,12 \cdot x + 0,5 \cdot F_F$
	35	$-0,19 \cdot x + 0,5 \cdot F_F$

## Determinación de las fuerzas de sujeción reales $F_{Gr}$ de DHPS-...-NO y DHPS-...-NC en función de cada caso específico

Las pinzas paralelas con muelle integrado tipo DHPS-...-NO (seguro cerrado) y DHPS-...-NC (seguro abierto) pueden ser utilizadas como

- Pinzas de simple efecto

- Pinzas con apoyo de la fuerza de sujeción
- Pinzas con seguro de la fuerza de fijación

Para calcular las fuerzas de sujeción disponibles  $F_{incóg.}$  (por dedo) deberán combinarse los datos correspondien-

tes relacionados con la fuerza de sujeción ( $F_{suj.}$ ) y la fuerza del muelle ( $F_{muelle}$ ).

### Aplicación

Simple efecto	Apoyo de la fuerza de sujeción	Muelle de aseguramiento de la fuerza de fijación
<ul style="list-style-type: none"> <li>• Sujeción con la fuerza del muelle: <math>F_{suj.} = F_{muelle}</math></li> <li>• Sujeción con presión: <math>F_{Gr} = F_H - F_{Tot}</math></li> </ul>	<ul style="list-style-type: none"> <li>• Sujeción con presión y la fuerza del muelle: <math>F_{suj.} = F_H + F_{muelle}</math></li> </ul>	<ul style="list-style-type: none"> <li>• Sujeción con la fuerza del muelle: <math>F_{suj.} = F_{muelle}</math></li> </ul>

# Pinzas paralelas DHPS

Hoja de datos

**Dimensiones**

Datos CAD disponibles en [www.festo.com](http://www.festo.com)

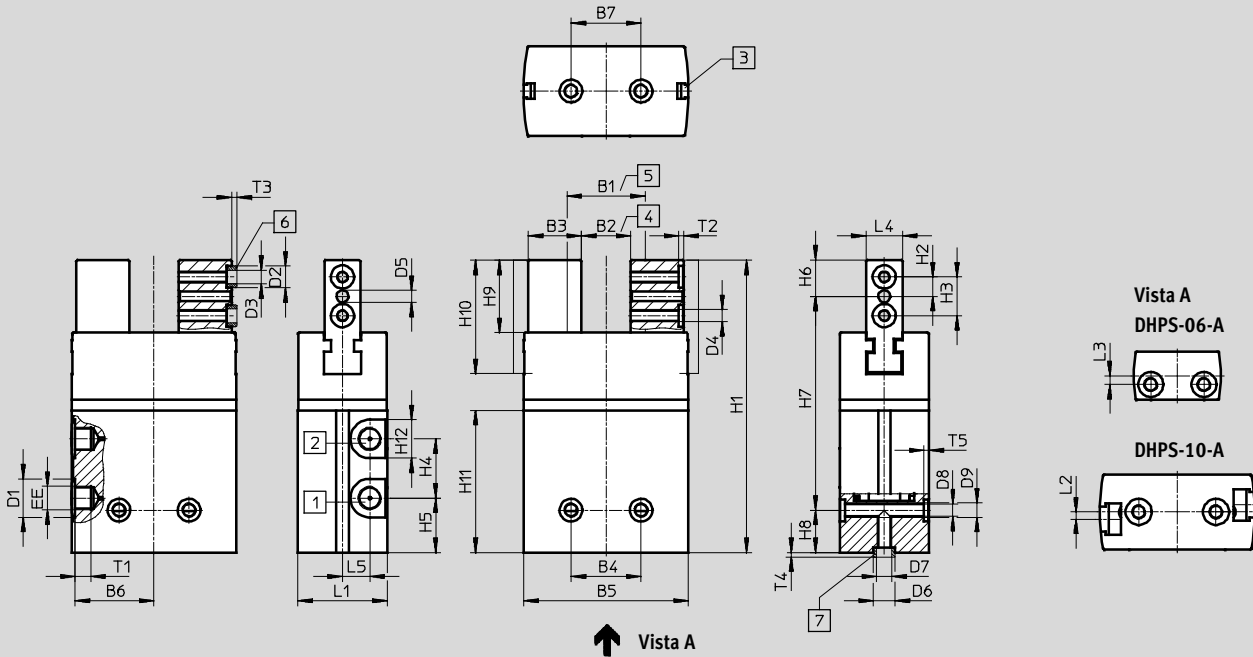

- 1 Conexión de aire comprimido, abrir
- 2 Conexión de aire comprimido, cerrar
- 3 Ranura para detectores de posición
- 4 Posición inicial de DHPS...-A y DHPS...-A-NC
- 5 Posición normal de DHPS...-A-NO
- 6 Casquillos para centrar ZBH (a partir de tamaño 10: 4 unidades incluidas en el suministro)
- 7 Casquillos para centrar ZBH (2 unidades incluidas en el suministro)

Tamaño	B1	B2	B3	B4 <sup>1)</sup>	B5	B6	B7 <sup>1)</sup>	D1	D2	D3	D4	D5	D6	D7
[mm]	±0,5	±0,5	-0,03		±0,1			∅	∅ H8/h7	∅		∅ H8	∅ H8/h7	∅
6	10	6	5,5	11	18	8,65	11	7	-	-	M2	1,5	5	-
10	21,8	15,8	7	16	32	15,4	16	7	5	3,2	M3	2	5	3,2
16	27,8	17,8	13	25	47	22,65	25	7	7	5,3	M4	3	7	5,3
20	30	17	17,5	25	55,6	26,65	25	10	7	5,3	M4	4	7	5,3
25	35,4	20,4	22	29	68,2	32,65	29	16	9	6,4	M5	4	9	6,4
35	56	31	27	33	88	42,25	33	16	9	6,4	M6	5	12	10,3

1) Tolerancia del taladro para centrar ±0,02 mm; tolerancia del taladro roscado ±0,1 mm

# Pinzas paralelas DHPS

Hoja de datos

**FESTO**

Tamaño [mm]	D8 ∅ +0,1	D9	EE	H1	H2	H3 <sup>1)</sup>	H4	H5	H6	H7 ±0,2	H8 <sup>2)</sup>	H9
6	2,5	M3	M3	45,5	2,9	5,8	15	4	5	33	7,5	9,55
10	2,5	M3	M3	66	4	8	15,5	10,5	7,5	51	7,5	15,2
16	3,3	M4	M3	80	5,5	11	18	11	10	62,5	7,5	20
20	3,3	M4	M5	101	7	14	23	16	12,5	81	7,5	25
25	5,1	M6	G <sup>3</sup> / <sub>8</sub>	121	8	16	24,5	22,5	15	88,5	17,5	30
35	6,4	M8	G <sup>3</sup> / <sub>8</sub>	142	8,5	17	29	24	16	108,5	17,5	32

Tamaño [mm]	H10	H11	H12	L1	L2	L3 <sup>1)</sup>	L4 -0,05	L5	T1 +0,5	T2 +0,1	T3 -0,2	T4 -0,2	T5 +0,1
6	15,8	25,3	7	10 <sup>+0,1</sup>	-	1,8	5	1,5	3,5	-	-	1,2	1,2
10	23	35	7	15,5 <sup>+0,1</sup>	1,5	-	7	5	5	1,2	1,2	1,2	1,2
16	32,5	38,1	7	22 <sup>+0,1</sup>	-	-	10	7	6	1,6	1,4	1,4	1,6
20	39,5	50	10	30±0,1	-	-	12	9	6	1,6	1,4	1,4	1,6
25	47	58,8	16	37±0,1	-	-	15	11,3	6,5	2,1	1,9	1,9	2,1
35	53	65,3	16	45 <sup>+0,1</sup>	-	-	20	13,5	6,5	2,1	1,9	2,4	2,6

1) Tolerancia del taladro para centrar ±0,02 mm; tolerancia del taladro roscado ±0,1 mm

2) Tolerancia del taladro para centrar -0,05 mm; tolerancia del taladro roscado ±0,1 mm

Referencias						
Tamaño [mm]	Doble efecto Sin muelle de compresión		De simple efecto o con aseguramiento de la fuerza de sujeción			
	Nº art.	Tipo	Al abrir		Al cerrar	
	Nº art.	Tipo	Nº art.	Tipo	Nº art.	Tipo
6	1254039	DHPS-06-A	-	-	-	-
10	1254040	DHPS-10-A	1254041	DHPS-10-A-NO	1254042	DHPS-10-A-NC
16	1254043	DHPS-16-A	1254044	DHPS-16-A-NO	1254045	DHPS-16-A-NC
20	1254046	DHPS-20-A	1254047	DHPS-20-A-NO	1254048	DHPS-20-A-NC
25	1254049	DHPS-25-A	1254050	DHPS-25-A-NO	1254051	DHPS-25-A-NC
35	1254052	DHPS-35-A	1254053	DHPS-35-A-NO	1254054	DHPS-35-A-NC

# Pinzas paralelas DHPS

Accesorios

Conjunto de adaptadores  
HMSV, HAPG, HAPS

Material:  
Aleación de aluminio  
No contiene cobre (exteriormente) ni  
PTFE  
Conformidad con RoHS

 **Importante**  
El conjunto incluye la conexión específica para el montaje, así como el material de fijación necesario.

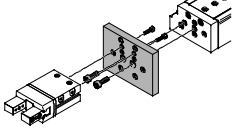
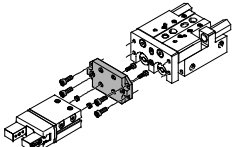
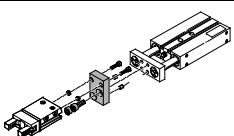
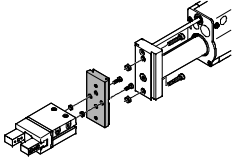
Combinaciones admisibles de actuador y pinza, con conjunto de adaptación					Datos CAD disponibles en → <a href="http://www.festo.com">www.festo.com</a>		
Combinación	Accionamiento	Pinzas	Posibilidades de montaje		Conjunto adaptador		
			Tamaño	Tamaño	CRC <sup>1)</sup>	Nº art.	Tipo
	DGSL	DHPS			HMSV		
	4, 6	6	■	■	2	548783	HMSV-53
	8, 10	10	■	■		548784	HMSV-54
	12, 16	16	■	■		548785	HMSV-55
	20, 25	20, 25	■	■		548786	HMSV-56
	SLT	DHPS			HAPS		
	6	6	■	–	2	178447	HAPS-1
	16	10	■	–		178449	HAPS-3
	20	16, 20	■	–		178450	HAPS-4
	25	25	■	–		178451	HAPS-5
	DPZ	DHPS			HAPG		
	10, 16	10	■	–	2	163250	HAPG-1
	16	16, 20	■	–		163251	HAPG-2
	20	16, 20	■	–		163252	HAPG-3
	25, 32	25	■	–		163253	HAPG-4
	HMP	DHPS			HMSV		
	Montaje directo						
	16, 20	10	■	■	2	177666	HMSV-20
	16, 20, 25	16, 20	■	■		177761	HMSV-21
	16, 20, 25, 32	25	■	■		177762	HMSV-22
	25	35	■	■		177763	HMSV-23
	32	35	■	■		177764	HMSV-24
	Fijación por cola de milano						
	16, 20	10	■	■	2	177767	HMSV-27
	16, 20, 25	16, 20	■	■		177768	HMSV-28
	16, 20, 25, 32	25	■	■		177769	HMSV-29
	25	35	■	■		177770	HMSV-30
	32	35	■	■		178211	HMSV-31

1) Clase de resistencia a la corrosión 2 según norma de Festo 940 070  
Válida para piezas expuestas a moderado peligro de corrosión. Piezas exteriores en contacto directo con sustancias usuales en entornos industriales, tales como disolventes, detergentes o lubricantes, con superficies principalmente decorativas.





# Pinzas paralelas DHPS

Accesorios

Conjunto adaptador  
HMSV, HAPG, HMVA

Material:  
Aleación de aluminio  
No contiene cobre (exteriormente) ni  
PTFE  
Conformidad con RoHS

 Importante  
El conjunto incluye la conexión específica para el montaje, así como el material de fijación necesario.

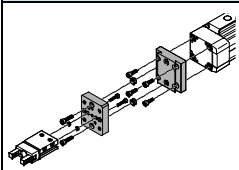
Combinaciones admisibles de actuador y pinza, con conjunto de adaptación					Datos CAD disponibles en <a href="http://www.festo.com">www.festo.com</a>		
Combinación	Accionamiento Tamaño	Pinzas Tamaño	Posibilidades de montaje		Conjunto adaptador		
					CRC <sup>1)</sup>	Nº art. Tipo	
DGP..., DGE-..., DGEA/DHPS	DG...	DHPS				HMVA, HAPG, HMSV	
	Montaje directo						
	18 <sup>2)</sup> , 25, 32 <sup>3)</sup>	6	■	■	2	196788 HMVA-DLA18/25 192706 HAPG-37-S1	
	40	6	■	■		196790 HMVA-DLA40 192706 HAPG-37-S1	
	18 <sup>2)</sup> , 25, 32 <sup>3)</sup>	10	■	■		196788 HMVA-DLA18/25 192705 HAPG-36-S1	
	40	10	■	■		196790 HMVA-DLA40 192705 HAPG-36-S1	
	18 <sup>2)</sup> , 25, 32 <sup>3)</sup>	16	■	■		196788 HMVA-DLA18/25 193922 HAPG-37-S4	
	40	16	■	■		196790 HMVA-DLA40 193922 HAPG-37-S4	
	Fijación por cola de milano						
	18 <sup>2)</sup> , 25	10	■	■		2	196788 HMVA-DLA18/25 177767 HMSV-27
	32 <sup>3)</sup>	10	■	■			196789 HMVA-DL32 177767 HMSV-27
	40	10	■	■			196790 HMVA-DLA40 177767 HMSV-27
	18 <sup>2)</sup> , 25	16	■	■			196788 HMVA-DLA18/25 177768 HMSV-28
	32 <sup>3)</sup>	16	■	■			196789 HMVA-DL32 177768 HMSV-28
	40	16	■	■	196790 HMVA-DLA40 177768 HMSV-28		
	32 <sup>3)</sup>	25	■	■	196790 HMVA-DL32 177769 HMSV-29		
	40	25	■	■	196790 HMVA-DLA40 177769 HMSV-29		
	40	35	■	■	196790 HMVA-DLA40 177770 HMSV-30		

- 1) Clase de resistencia a la corrosión 2 según norma de Festo 940 070  
Válida para piezas expuestas a moderado peligro de corrosión. Piezas exteriores en contacto directo con sustancias usuales en entornos industriales, tales como disolventes, detergentes o lubricantes, con superficies principalmente decorativas.
- 2) Únicamente para DGEA-...
- 3) Únicamente para DGPL/DGPIL-...

# Pinzas paralelas DHPS

Accesorios

**Conjunto adaptador**  
**HAPG, DHAA**

Material:  
Aleación de aluminio  
No contiene cobre (exteriormente) ni  
PTFE  
Conformidad con RoHS

 **Importante**  
El conjunto incluye la conexión específica para el montaje, así como el material de fijación necesario.

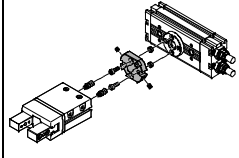
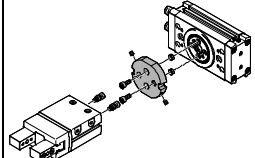
Combinaciones admisibles de actuador y pinza, con conjunto de adaptación					Datos CAD disponibles en <a href="http://www.festo.com">www.festo.com</a>			
Combinación	Accionamiento	Pinzas	Posibilidades de montaje		Conjunto adaptador			
			Tamaño	Tamaño	CRC <sup>1)</sup>	Nº art.	Tipo	
								
<b>DRQD/DHPS</b>	<b>DRQD-...-FW</b>	<b>DHPS</b>			<b>HAPG</b>			
	6, 8, 12	6	■	■	2	<b>187568</b>	<b>HAPG-34</b>	
	16 <sup>2)</sup>	6	■	■		<b>187566</b>	<b>HAPG-SD2-12</b>	
	16 <sup>2)</sup>	10	■	■		<b>184477</b>	<b>HAPG-SD2-1</b>	
	16 <sup>2)</sup>	16	■	■		<b>184478</b>	<b>HAPG-SD2-2</b>	
	20 <sup>2)</sup>	16, 20	■	■		<b>184479</b>	<b>HAPG-SD2-3</b>	
	20 <sup>2)</sup>	25	■	■		<b>184480</b>	<b>HAPG-SD2-4</b>	
	25 <sup>3)</sup>	16, 20	■	■		<b>184482</b>	<b>HAPG-SD2-6</b>	
	25 <sup>3)</sup>	25	■	■		<b>184483</b>	<b>HAPG-SD2-7</b>	
	32 <sup>3)</sup>	25	■	■		<b>184485</b>	<b>HAPG-SD2-9</b>	
	32 <sup>3)</sup>	35	■	■		<b>184486</b>	<b>HAPG-SD2-10</b>	
	40, 50	35	■	■		<b>526027</b>	<b>HAPG-SD2-21</b>	
	<b>DRQD-...ZW</b>	<b>DHPS</b>				<b>HAPG</b>		
	16	10	■	■		2	<b>163267</b>	<b>HAPG-18</b>
	16	16, 20	■	■			<b>163268</b>	<b>HAPG-19</b>
20	16, 20	■	■	<b>163269</b>	<b>HAPG-20</b>			
20	25	■	■	<b>163270</b>	<b>HAPG-21</b>			
25	25	■	■	<b>163271</b>	<b>HAPG-22</b>			
<b>DRRD/DHPS</b>	<b>DRRD</b>	<b>DHPS</b>			<b>DHAA</b>			
	16	10	■	■	2	<b>2190504</b>	<b>DHAA-G-Q11-16-B1-10</b>	
	16	16	■	■		<b>2190393</b>	<b>DHAA-G-Q11-16-B1-16</b>	
	16	20	■	■		<b>2187838</b>	<b>DHAA-G-Q11-16-B1-20</b>	
	20	16	■	■		<b>2190284</b>	<b>DHAA-G-Q11-20-B1-16</b>	
	20	20	■	■		<b>2187713</b>	<b>DHAA-G-Q11-20-B1-20</b>	
	20	25	■	■		<b>2185820</b>	<b>DHAA-G-Q11-20-B1-25</b>	
	25	16	■	■		<b>1471634</b>	<b>DHAA-G-Q11-25-B1-16</b>	
	25	20	■	■		<b>1722652</b>	<b>DHAA-G-Q11-25-B1-20</b>	
	25	25	■	■		<b>1725707</b>	<b>DHAA-G-Q11-25-B1-25</b>	
	32	25	■	■		<b>2186909</b>	<b>DHAA-G-Q11-32-B1-25</b>	
	32	35	■	■		<b>2187316</b>	<b>DHAA-G-Q11-32-B1-35</b>	
	35, 40	35	■	■		<b>2187606</b>	<b>DHAA-G-Q11-35/40-B1-35</b>	

1) Clase de resistencia a la corrosión 2 según norma de Festo 940 070  
Válida para piezas expuestas a moderado peligro de corrosión. Piezas exteriores en contacto directo con sustancias usuales en entornos industriales, tales como disolventes, detergentes o lubricantes, con superficies principalmente decorativas.

2) En combinación DRQD-...-E422 (paso de eje con brida).

3) En combinación DRQD-...-E444 (paso de eje con brida).

# Pinzas paralelas DHPS



Accesorios

**FESTO**

**Conjunto adaptador  
HAPG**

Material:  
Aleación de aluminio  
No contiene cobre (exteriormente) ni  
PTFE  
Conformidad con RoHS

 **Importante**  
El conjunto incluye la conexión específica para el montaje, así como el material de fijación necesario.

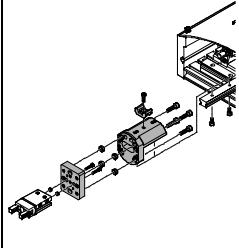
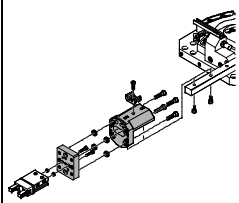
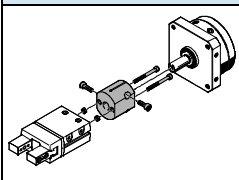
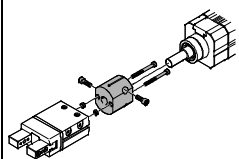
Combinaciones admisibles de actuador y pinza, con conjunto de adaptación					Datos CAD disponibles en <a href="http://www.festo.com">www.festo.com</a>		
Combinación	Accionamiento Tamaño	Pinzas Tamaño	Posibilidades de montaje		Conjunto adaptador		
					CRC <sup>1)</sup>	Nº art.	Tipo
<b>HSP/DHPS</b>	<b>HSP</b>	<b>DHPS</b>			<b>HAPG</b>		
	12	6	■	-	2	192709	HAPG-60-S1
						540881	HAPG-70-B
	16	6	■	-		192706	HAPG-37-S1
						540882	HAPG-71-B
	16	10	■	-		192705	HAPG-36-S1
				540882	HAPG-71-B		
	25	10	■	-	192705	HAPG-36-S1	
					540883	HAPG-72-B	
	25	16	■	-	193922	HAPG-37-S4	
					540883	HAPG-72-B	
<b>HSW/DHPS</b>	<b>HSW</b>	<b>DHPS</b>			<b>HAPG</b>		
	12, 16	6	■	-	2	192706	HAPG-37-S1
						540882	HAPG-71-B
	12, 16	10	■	-		192705	HAPG-36-S1
					540882	HAPG-71-B	
<b>DSM/DHPS</b>	<b>DSM-...-FW</b>	<b>DHPS</b>			<b>HAPG</b>		
	6, 8, 10	6	■	■	2	187568	HAPG-34
	<b>DSM:...</b>	<b>DHPS</b>			<b>HAPG</b>		
	12	10	■	■	2	163266	HAPG-17
	16	10	■	■		163267	HAPG-18
	16	16, 20	■	■		163268	HAPG-19
	25	16, 20	■	■		163269	HAPG-20
	25	25	■	■		163270	HAPG-21
32	25	■	■	163271		HAPG-22	
<b>DSL/DHPS</b>	<b>DSL</b>	<b>DHPS</b>			<b>HAPG</b>		
	16	10	■	■	2	163266	HAPG-17
	20	10	■	■		163267	HAPG-18
	20	16, 20	■	■		163268	HAPG-19
	25	16, 20	■	■		163269	HAPG-20
	25	25	■	■		163270	HAPG-21
	32	25	■	■		163271	HAPG-22

1) Clase de resistencia a la corrosión 2 según norma de Festo 940 070  
Válida para piezas expuestas a moderado peligro de corrosión. Piezas exteriores en contacto directo con sustancias usuales en entornos industriales, tales como disolventes, detergentes o lubricantes, con superficies principalmente decorativas.

## Pinzas paralelas DHPS

Accesorios

**FESTO**

**Conjunto adaptador**  
HMSV, HAPG

Material:  
Aleación de aluminio  
No contiene cobre (exteriormente) ni  
PTFE  
Conformidad con RoHS

 **Importante**  
El conjunto incluye la conexión específica para el montaje, así como el material de fijación necesario.

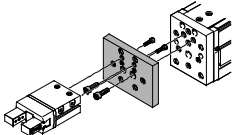
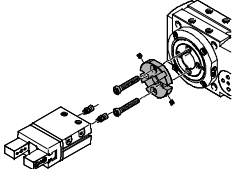
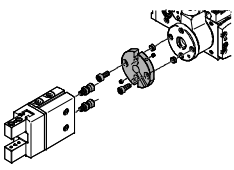
Combinaciones admisibles de actuador y pinza, con conjunto de adaptación					Datos CAD disponibles en → <a href="http://www.festo.com">www.festo.com</a>		
Combinación	Accionamiento	Pinzas	Posibilidades de montaje		Conjunto adaptador		
			Tamaño	Tamaño	CRC <sup>1)</sup>	Nº art.	Tipo
<b>EGSL/DHPS</b>	<b>EGSL</b>	<b>DHPS</b>			<b>HMSV</b>		
	35	6	■	■	2	548783	HMSV-53
						1088262	HMSV-70
	35	10	■	■		548784	HMSV-54
						1088262	HMSV-70
	45, 55	16	■	■		548785	HMSV-55
	75	20, 25	■	■		548786	HMSV-56
<b>ERMB/DHPS</b>	<b>ERMB</b>	<b>DHPS</b>			<b>HAPG</b>		
	20	16, 20	■	■	2	184479	HAPG-SD2-3
	25	16, 20	■	■		184482	HAPG-SD2-6
	20	25	■	■		184480	HAPG-SD2-4
	25	25	■	■		184483	HAPG-SD2-7
	32	25	■	■		184485	HAPG-SD2-9
	32	35	■	■		184486	HAPG-SD2-10
<b>EHMB/DHPS</b>	<b>EHMB</b>	<b>DHPS</b>			<b>HAPG</b>		
	20	25	■	■	2	184485	HAPG-SD2-9
	20	35	■	■		184486	HAPG-SD2-10
	25, 32	35	■	■		526027	HAPG-SD2-21

1) Clase de resistencia a la corrosión 2 según norma de Festo 940 070

Válida para piezas expuestas a moderado peligro de corrosión. Piezas exteriores en contacto directo con sustancias usuales en entornos industriales, tales como disolventes, detergentes o lubricantes, con superficies principalmente decorativas.

# Pinzas paralelas DHPS

Accesorios

FESTO

Regla para detectores HMP-SL  
Montaje con pegamento

Material:  
Aleación de aluminio

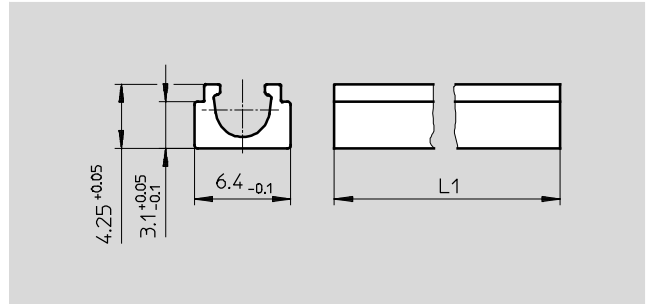

Dimensiones y referencias					
Para tamaño [mm]	L1	Peso [g]	Nº art.	Tipo	
10	35	1,4	535582	HGP-SL-10-10	
16	38	1,5	535583	HGP-SL-10-16	
20	50	2,0	535584	HGP-SL-10-20	
25	58	2,3	535585	HGP-SL-10-25	
35	65	2,6	535586	HGP-SL-10-35	

Referencias						
	Para tamaño [mm]	Descripción	Peso [g]	Nº art.	Tipo	PE <sup>1)</sup>
Casquillo para centrar ZBH			Hojas de datos → Internet: zbh			
	10	Para centrar los dedos en las mordazas	1	189652	ZBH-5	10
	16, 20		1	186717	ZBH-7	
	25, 35		1	150927	ZBH-9	
	6, 10	Para centrar la pinza después del montaje	1	189652	ZBH-5	
	16, 20		1	186717	ZBH-7	
	25		1	150927	ZBH-9	
	35		1	189653	ZBH-12	

1) Cantidad por unidad de embalaje

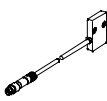
Referencias					
Tipo	Para tamaño	Peso [g]	Nº art.	Tipo	
Detector de posición SMH-S1					
Hojas de datos → Internet: smh-s1					
	6	20	175710	SMH-S1-HGP06	

### Instrucciones para el montaje del detector de posición SMH-S1

Para garantizar el buen funcionamiento del detector de posición, el cable y el tubo flexible de aire comprimido deben encontrarse en el mismo lado.

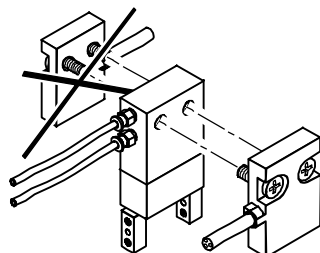

## Pinzas paralelas DHPS

Accesorios



### Convertidor de señales / unidad de evaluación para detector de posición SMH-S1

Convertidores de señales SVE4



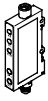

Verificador SMH-AE1

- Convierte señales analógicas en puntos de conmutación
- Función de conmutación libremente programable con modalidad de memorización tipo teach-in
- Comparador de valor umbral, de histéresis o de ventana
- Convierte señales analógicas en puntos de conmutación
- Con tres potenciómetros para el ajuste de tres puntos de conmutación

### Referencias

Tipo	Para tamaño	Entrada conexión	Salida de conexión	Salida conmutada	Peso [g]	Nº art.	Tipo
Convertidor de señales SVE4						Hojas de datos → Internet: sve4	
	6	Conector tipo zócalo M8x1, 4 contactos	Conector M8x1, 4 contactos	2x PNP	19	544216	SVE4-HS-R-HM8-2P-M8
				2x NPN		544219	SVE4-HS-R-HM8-2N-M8
Verificador SMH-AE1						Hojas de datos → Internet: smh-ae	
	6	Conector tipo zócalo M8x1, 4 contactos	Conector M12x1, 5 contactos	3x PNP	170	175708	SMH-AE1-PS3-M12
				3x NPN		175709	SMH-AE1-NS3-M12

### Referencias: Cables

	Conexión eléctrica en el lado izquierdo	Conexión eléctrica en el lado derecho	Longitud del cable [m]	Nº art.	Tipo
Conexión entre el detector de posición y el convertidor de señales / verificador					
	Conector tipo zócalo M8x1, 4 contactos	Conector recto tipo clavija M8x1, 4 contactos	2,5	554035	NEBU-M8G4-K-2.5-M8G4
Conexión entre el verificador y la unidad de control					
	Conector recto tipo zócalo M12x1, 5 contactos	Cable de cinco hilos, extremo abierto	2,5	541330	NEBU-M12G5-K-2.5-LE5
			5	541331	NEBU-M12G5-K-5-LE5
Conexión entre el convertidor de señales y la unidad de control					
	Conector tipo zócalo M8x1, 4 contactos	Cable de cuatro hilos, extremo abierto	2,5	541342	NEBU-M8G4-K-2.5-LE4
			5	541343	NEBU-M8G4-K-5-LE4
	Conector acodado tipo zócalo M8x1, 4 contactos	Cable de cuatro hilos, extremo abierto	2,5	541344	NEBU-M8W4-K-2.5-LE4
			5	541345	NEBU-M8W4-K-5-LE4

# Pinzas paralelas DHPS

Accesorios

FESTO

## Detector de posición para tamaños 10 ... 35

Referencias: Detector para ranura en T, magnetorresistivo						Hojas de datos → Internet: smt	
Tipo de fijación	Conexión eléctrica	Salida conmutada	Longitud del cable [m]	Nº art.	Tipo		
	Sentido de la salida de la conexión						
Contacto normalmente abierto							
	Introducción a lo largo de la ranura	Cable trifilar, transversal	PNP	2,5	547859	SMT-8G-PS-24V-E-2,5Q-OE	
		Conector tipo clavija M8x1 de 3 contactos, transversal		0,3	547860	SMT-8G-PS-24V-E-0,3Q-M8D	

## Detector de posición para tamaños 10 ... 35, con regleta para sujeción de detectores HGP-SL10-...

Referencias: Detector de posición para ranura en C, magnetorresistivo						Hojas de datos → Internet: smt	
Tipo de fijación	Conexión eléctrica	Salida conmutada	Longitud del cable [m]	Nº art.	Tipo		
	Sentido de la salida de la conexión						
Contacto normalmente abierto							
	Introducción a lo largo de la ranura	Cable trifilar, transversal	PNP	2,5	547862	SMT-10G-PS-24V-E-2,5Q-OE	
		Conector tipo clavija M8x1 de 3 contactos, transversal		0,3	547863	SMT-10G-PS-24V-E-0,3Q-M8D	

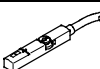

## Detector de posición para tamaños 10 ... 35

Referencias: Transmisor de posiciones para ranura en T						Hojas de datos → Internet: smat	
Tipo de fijación	Conexión eléctrica	Salida analógica	Longitud del cable [m]	Nº art.	Tipo		
	Sentido de la salida de la conexión	[V]					
	Montaje en la ranura desde la parte superior	Conector tipo clavija M8x1 de 3 contactos, longitudinal	0 ... 10	0,3	553744	SMAT-8M-U-E-0,3-M8D	

 Importante

### Funcionamiento:

El transmisor de posiciones detecta de manera continua la posición del émbolo. Dispone de una salida analógica con una señal de salida proporcional a la posición del émbolo.

Referencias: Cables						Hojas de datos → Internet: nebu	
Conexión eléctrica en el lado izquierdo	Conexión eléctrica en el lado derecho	Longitud del cable [m]	Nº art.	Tipo			
	Cable trifilar, extremo abierto	2,5	541333	NEBU-M8G3-K-2.5-LE3			
		5	541334	NEBU-M8G3-K-5-LE3			
	Cable trifilar, extremo abierto	2,5	541338	NEBU-M8W3-K-2.5-LE3			
		5	541341	NEBU-M8W3-K-5-LE3			