



- jednoduché nastavovanie
- mnohostranné možnosti upevnenia

Nastavovacia montážna jednotka HMX Y

hlavné údaje

FESTO

Stručný prehľad

spôsoby upevnenia

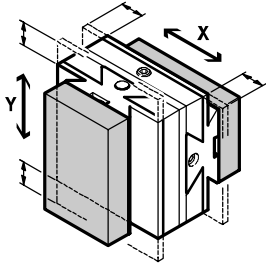

- presná nastavovacia montážna jednotka v smere X a Y
- jednoduché nastavenie presnej polohy uchopovača
- mnohostranné a presné rozhranie prostredníctvom strediacich puzdier
- mnohostranné možnosti upevnenia
 - priame upevnenie
 - upevnenie rybinovou drážkou

Kombinácia s pohonmi a uchopovačmi

montáž k základným dielom → 25

lineárne moduly
HMP/HMPL



minisuporty
DGSL



minisuporty
SLT



adaptačné sady

- priame upevnenie
- upevnenie rybinovou drážkou

nastavovacia montážna jednotka
HMX Y

- rozhranie medzi základnými a prídavnými komponentmi

revolverové uholníky HMSVS

→ internet: hmsvs

adaptačné sady

- priame upevnenie
- upevnenie rybinovou drážkou

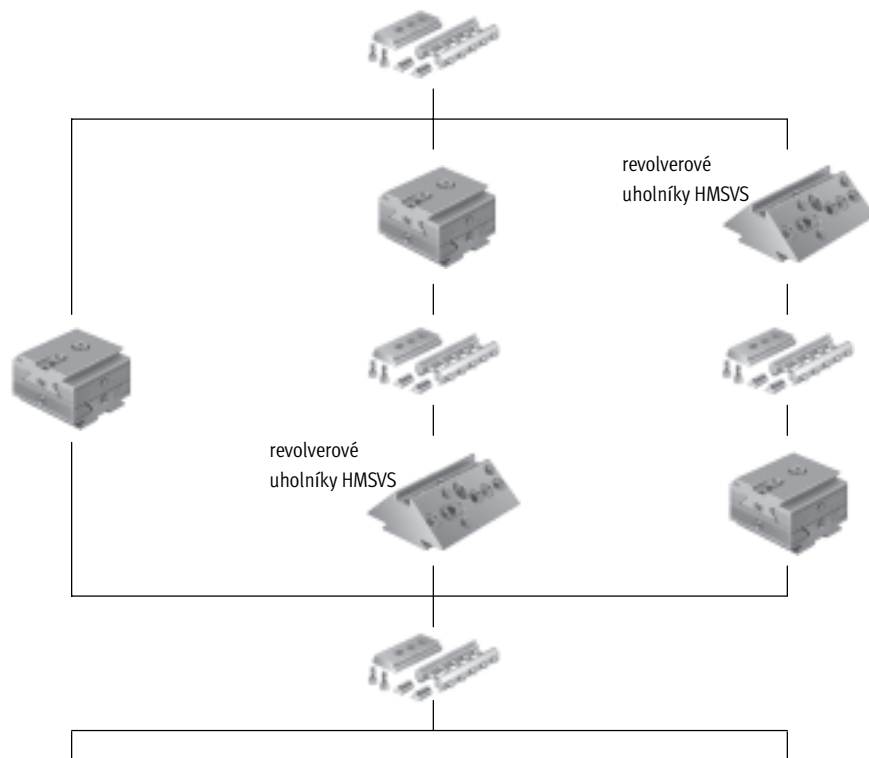

montáž funkčných dielov → 30



minisuporty
DGSL



minisuporty
SLT



kyvné pohony
DRQD



uchopovač
HGD, HGP, HGR, HGW
HGPP, HGPPi
paralelný uchopovač, mikro
HGPM, HGWM

Nastavovacie montážne jednotky HMX

údajový list

nastavovacia montážna jednotka



Všeobecné technické údaje		HMX-1	HMX-3
dĺžka posuvu	y [mm]	7,5	7,5
	z [mm]	7,5	7,5
max. hodnota statického zaťaženia → obr. 1	sila		
	F_{x1} [N]	50	160
	F_z [N]	50	160
	momenty		
	M_x [Nm]	1,4	20
hmotnostný moment zotrvačnosti → obr. 2	M_y [Nm]	1,4	20
	M_z [Nm]	1,4	20
	J_x [$\text{kgm}^2 \times 10^{-4}$]	0,499	8,650
hmotnosti	J_y [$\text{kgm}^2 \times 10^{-4}$]	0,361	5,121
	J_z [$\text{kgm}^2 \times 10^{-4}$]	0,361	5,121
	[g]	155	2 324
teplota okolia	[°C]	5 ... 60	
odolnosť proti korózii KBK ¹⁾		2	
materiály		hliník, eloxovaný	
poznámka o materiáli		bez obsahu meďi, silikónu	

1) Trieda odolnosti proti korózii 2 podľa normy Festo 940 070
Konštrukčné diely s miernymi nárokmi na odolnosť proti korózii. Vonkajšie viditeľné časti s požiadavkami predovšetkým na vzhľad povrchu, ktoré sú v priamom kontakte s okolitou pre priemysel bežnou atmosférou prípadne s médiami, ako sú chladiace a mazacie látky.

Max. hodnota statického zaťaženia obr. 1

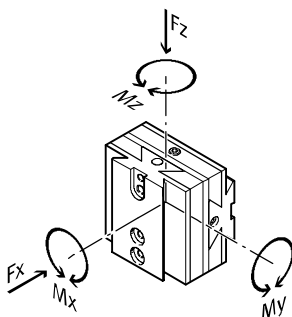

Hmotnostné momenty zotrvačnosti obr. 2

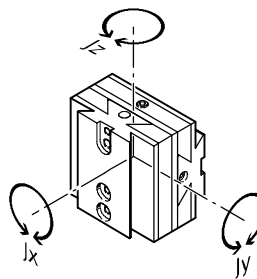

Nastavovacie montážne jednotky HMX

údajový list

FESTO

Rozmery

stahovanie CAD modelov → www.festo.sk/engineering

HMX-1

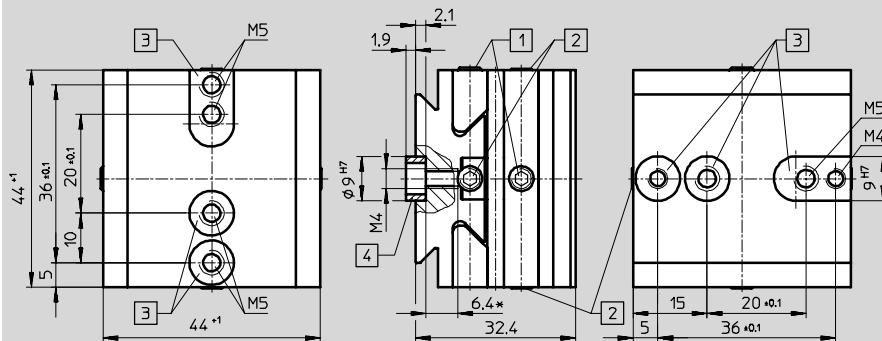

- 1 upínacia skrutka
 - 2 nastavovacia skrutka
 - 3 strediaci otvor/drážka
 - 4 pre strediace puzdro ZBH-9 (súčasťou dodávky sú 2 ks)
- * pre závit M4 a M5

HMX-3

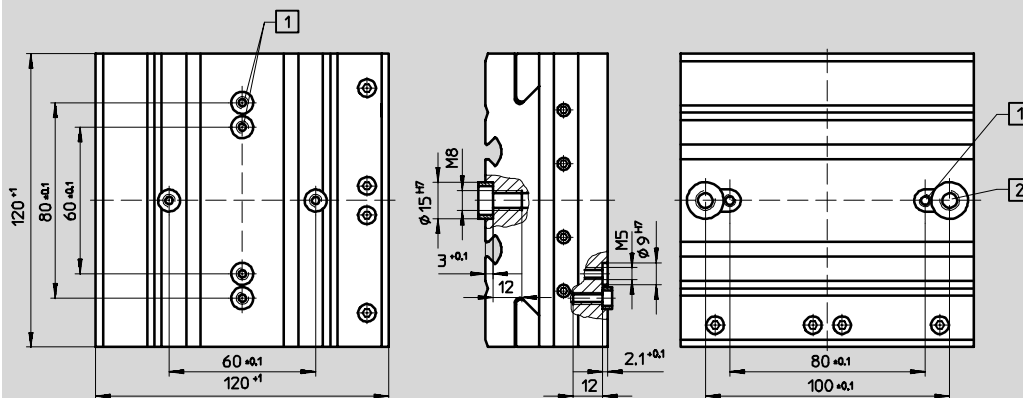

- 1 pre strediace puzdro ZBH-9 (súčasťou dodávky sú 2 ks)
- 2 pre strediace puzdro ZBH-15 (súčasťou dodávky sú 2 ks)

Typové označenie

	č. dielu	typ
	187 582	HMX-1
	526 030	HMX-3

Nastavovacie montážne jednotky HMXY

údajový list – montáž k základným dielom

Montáž k lineárnemu modulu HMP/HMPL

materiál:
konštrukčná zostava adaptéra HMSV
hliníková tvárna zliatina
bez obsahu medi, silikónu

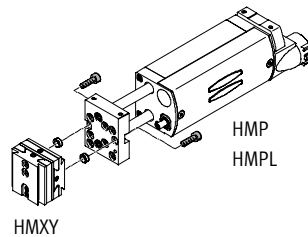

priame upevnenie

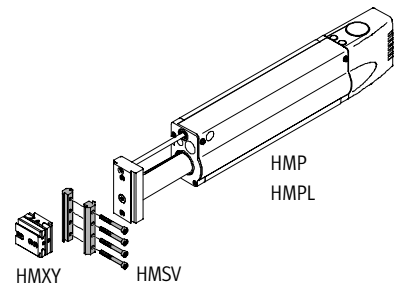

upevnenie rybinovou drážkou

Rozmery a typové označenie

st'ahovanie CAD modelov → www.festo.sk/engineering

priame upevnenie

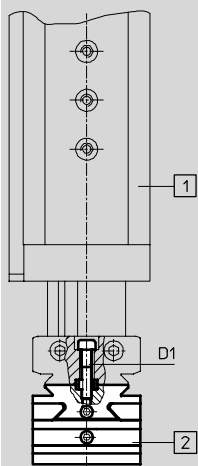

- 1 lineárny modul HMP/HMPL
- 2 nastavovacia montážna jednotka HMXY

základné komponenty	nastavovacia montážna jednotka	skrutky ¹⁾
HMP-16/20	HMXY-3	D1
HMP-25/32		2x M5x25
		2x M5x30
HMPL-12/16/20	HMXY-1	2x M5x16

1) Uvedené skrutky nie sú súčasťou dodávky nastavovacej montážnej jednotky.

Nastavovacie montážne jednotky HMXY

údajový list – montáž na základné komponenty

FESTO

Montáž k lineárnemu modulu HMP/HMPL

Rozmery a typové označenie

st'ahovanie CAD modelov → www.festo.sk/engineering

upevnenie rybinovou drážkou

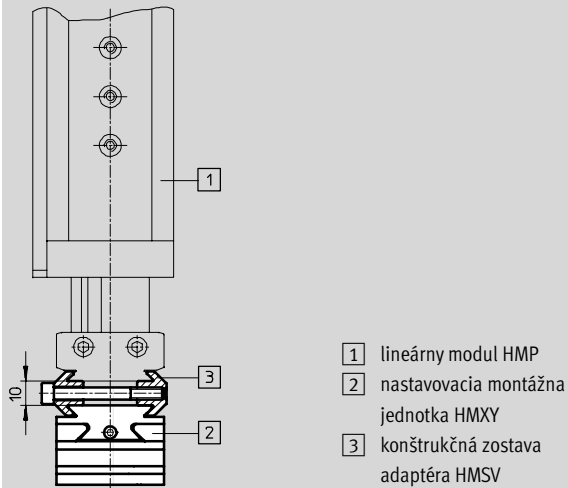

základné komponenty	nastavovacia montážna jednotka	č. dielu	typ
HMP-16/20/25/32	HMXY-1	177 647	HMSV-1
HMP-16/20/25/32	HMXY-3	177 649	HMSV-3

Nastavovacie montážne jednotky HMXY

údajový list – montáž na základné komponenty

Montáž k minisuportom SLT

materiál:
konštrukčná zostava adaptéra HAPG:
hliníková tvárna zliatina
bez obsahu medi, silikónu

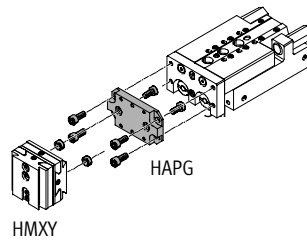

priame upevnenie

Rozmery a typové označenie

st'ahovanie CAD modelov → www.festo.sk/engineering

priame upevnenie

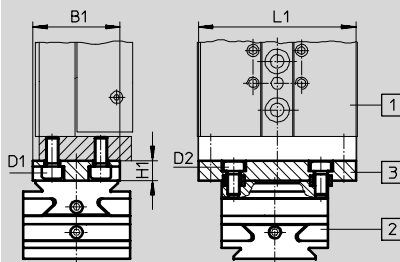

- 1 minisuporty SLT
- 2 nastavovacia montážna jednotka HMXY
- 3 konštrukčná zostava adaptéra HAPG

základné komponenty	nastavovacia montážna jednotka	B1	H1	L1	skrutky	skrutky	č. dielu	typ
					D1	D2		
SLT-16	HMXY-1	36	8	65	M5x10	M5x12	191 266	HAPG-48
SLT-20		44	10	80	M5x12	M5x14	191 268	HAPG-50
SLT-25	HMXY-1/3	44	12	91	M6x16	M5x14	191 270	HAPG-52

Nastavovacie montážne jednotky HMXY

údajový list – montáž na základné komponenty

Montáž k revolverovému uholníku HMSVS

materiál:
konštrukčná zostava adaptéra HMSV:
hliníková tvárna zliatina
bez obsahu medi, silikónu

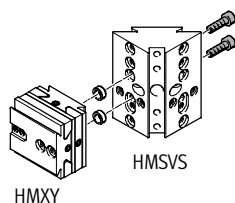

priame upevnenie

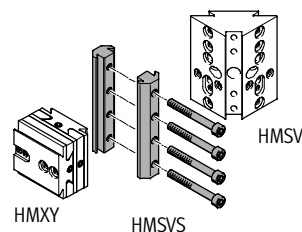

upevnenie rybinovou drážkou

Rozmery a typové označenie

st'ahovanie CAD modelov → www.festo.sk/engineering

priame upevnenie

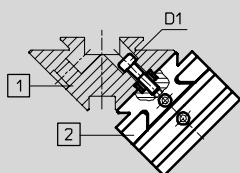

- 1 revolverový uholník HMSVS
- 2 nastavovacia montážna jednotka HMXY

základné komponenty	nastavovacia montážna jednotka	skrutky ¹⁾
HMSVS-1	HMXY-1	D1 2x M5x16

1) Uvedené skrutky nie sú súčasťou dodávky nastavovacej montážnej jednotky.

upevnenie rybinovou drážkou

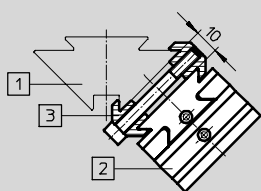

- 1 revolverový uholník HMSVS
- 2 nastavovacia montážna jednotka HMXY
- 3 konštrukčná zostava adaptéra HMSV

základné komponenty	nastavovacia montážna jednotka	č. dielu	typ
HMSVS-1/2/3	HMXY-1	177 647	HMSV-1
	HMXY-3	177 649	HMSV-3

Nastavovacie montážne jednotky HMXY

údajový list – montáž prídavných komponentov

Montáž k minisuportom DGSL

materiál:
 konštrukčná zostava adaptéra HMSV:
 hliníková tvárna zliatina
 bez obsahu medi, silikónu

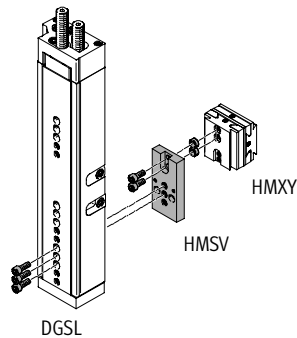

priame upevnenie

Rozmery a typové označenie

sťahovanie CAD modelov → www.festo.sk/engineering

priame upevnenie

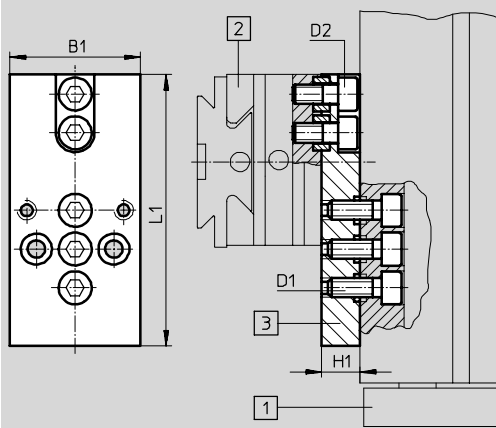

- 1 minisuporty DGSL
- 2 nastavovacia montážna jednotka HMXY
- 3 konštrukčná zostava adaptéra HMSV

prídavné komponenty	nastavovacia montážna jednotka	B1	D1	D2	H1	L1	č. dielu	typ
DGSL-4/6	HMXY-1	33,6	M3	M5	10	87	548 787	HMSV-57
DGSL-8/10	HMXY-1	33,6	M4	M5	10	87		
DGSL-12/16	HMXY-1	33,6	M5	M5	10	70	548 782	HMSV-52
DGSL-20/25	HMXY-3	40	M6	M5	10	100	548 929	HMSV-60

Nastavovacie montážne jednotky HMXY

údajový list – montáž prídavných komponentov

Montáž k minisuportom SLT

materiál:
konštrukčná zostava adaptéra HMSV:
hliníková tvárna zliatina
bez obsahu medi, silikónu

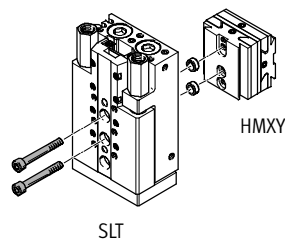

SLT

priame upevnenie

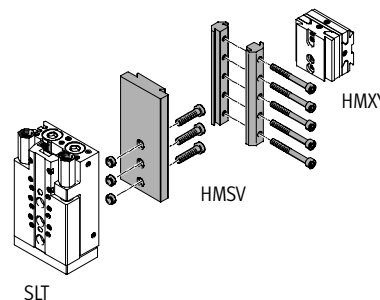

SLT

upevnenie rybinovou drážkou

Rozmery a typové označenie

st'ahovanie CAD modelov → www.festo.sk/engineering

priame upevnenie

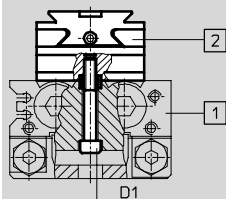

- 1 minisuporty SLT
- 2 nastavovacia montážna jednotka HMXY

prídavné komponenty	nastavovacia montážna jednotka	skrutky ¹⁾
SLT-16	HMXY-1	D1 2x M5x38

1) Uvedené skrutky nie sú súčasťou dodávky nastavovacej montážnej jednotky.

upevnenie rybinovou drážkou

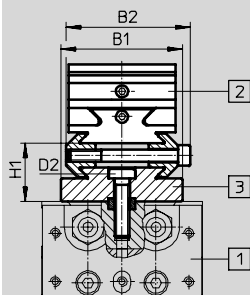

- 1 minisuporty SLT
- 2 nastavovacia montážna jednotka HMXY
- 3 konštrukčná zostava adaptéra HMSV

prídavné komponenty	nastavovacia montážna jednotka	B1	B2	H1	skrutky	č. dielu	typ
SLT-6	HMXY-1/3	40	51	22	M3x20	178 329	HMSV-34
SLT-10		40	51	22	M4x30	178 330	HMSV-35
SLT-16		50	51	24	M6x25	178 331	HMSV-36
SLT-20		80	51	26	M6x25	178 332	HMSV-37
SLT-25	HMXY-3	80	51	26	M8x25		

Nastavovacie montážne jednotky HMXY

údajový list – montáž prídavných komponentov

Montáž na výkyvný pohon DRQD

materiál:

konštrukčná zostava adaptéra HAPG, HMSV

hliníková tvárna zliatina

bez obsahu medi, silikónu

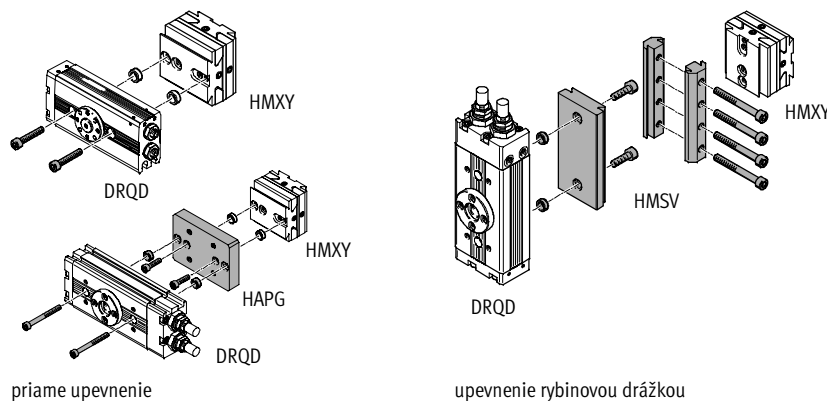

Rozmery a typové označenie

st'ahovanie CAD modelov → www.festo.sk/engineering

priame upevnenie

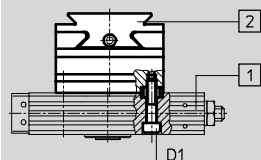

- 1 výkyvný pohon DRQD
- 2 nastavovacia montážna jednotka HMXY

prídavné komponenty	nastavovacia montážna jednotka	skrutky ¹⁾ D1	č. dielu	typ
DRQD-6	HMXY-1	–	193 920	HAPG-36-S2
DRQD-8		2x M4x20	–	
DRQD-12		2x M4x25	–	
DRQD-16/20		–	192 707	HAPG-38
DRQD-32	HMXY-3	2x M5x55	–	
DRQD-40		2x M8x75 ²⁾	–	
DRQD-50		2x M8x90 ³⁾	–	

1) Uvedené skrutky nie sú súčasťou dodávky nastavovacej montážnej jednotky.

2) Upínaná dĺžka by mala byť 60 mm.

3) Upínaná dĺžka by mala byť 75 mm.

Upevnenie rybinovou drážkou

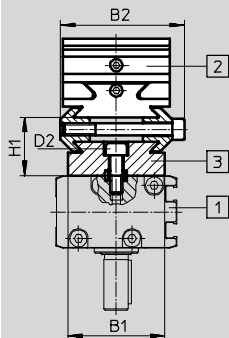

- 1 výkyvný pohon DRQD
- 2 nastavovacia montážna jednotka HMXY
- 3 konštrukčná zostava adaptéra HMSV

prídavné komponenty	nastavovacia montážna jednotka	B1	B2	H1	skrutky D2	č. dielu	typ
DRQD-16/20	HMXY-1/3	40	51	22	M5x16	177 656	HMSV-10
DRQD-25	HMXY-3	50	51	24	M5x10	177 660	HMSV-14
DRQD-32						177 665	HMSV-19

Nastavovacie montážne jednotky HMXY

údajový list – montáž prídavných komponentov

Montáž k revolverovému uholníku HMSVS

materiál:

konštrukčná zostava adaptéra HMSV:

hliníková tvárna zliatina

bez obsahu medi, silikónu

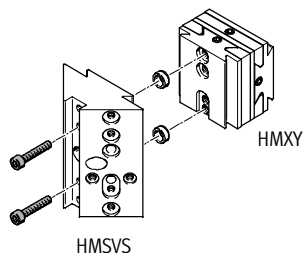

priame upevnenie

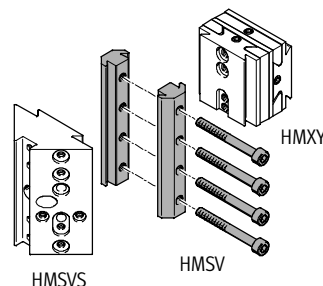

upevnenie rybinovou drážkou

Rozmery a typové označenie

st'ahovanie CAD modelov → www.festo.sk/engineering

priame upevnenie

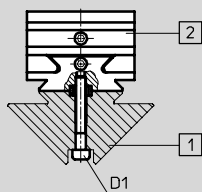

- 1 revolverové uholníky HMSVS
- 2 nastavovacia montážna jednotka HMXY

prídavné komponenty	nastavovacia montážna jednotka	skrutky ¹⁾ D1
HMSVS-1	HMXY-1	2x M4x32
HMSVS-2/3	HMXY-3	2x M5x40

1) Uvedené skrutky nie sú súčasťou dodávky nastavovacej montážnej jednotky.

upevnenie rybinovou drážkou

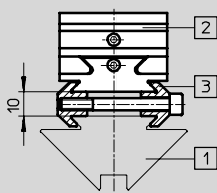

- 1 revolverové uholníky HMSVS
- 2 nastavovacia montážna jednotka HMXY
- 3 konštrukčná zostava adaptéra HMSV

prídavné komponenty	nastavovacia montážna jednotka	č. dielu	typ
HMSVS-1/2	HMXY-1	177 647	HMSV-1
HMSVS-1/2/3	HMXY-3	177 649	HMSV-3

Nastavovacie montážne jednotky HMXY

údajový list – montáž prídavných komponentov

Montáž na uchopovač HGD/HGP/HGR/HGW

materiál:
 konštrukčná zostava adaptéra HAPG:
 hliníková tvárna zliatina
 bez obsahu medi, silikónu

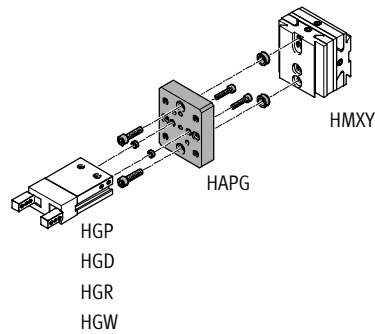

priame upevnenie

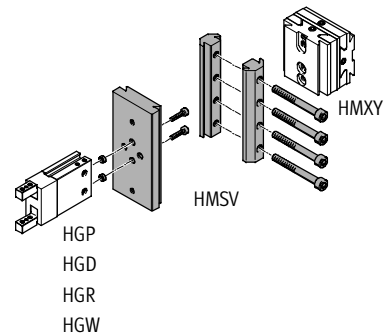

upevnenie rybinovou drážkou

Rozmery a typové označenie

st'ahovanie CAD modelov → www.festo.sk/engineering

priame upevnenie

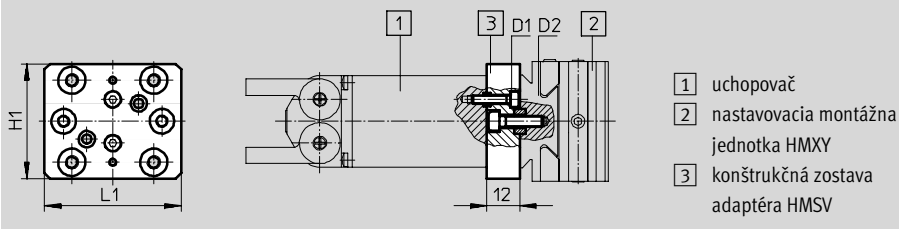

- 1 uchopovač
- 2 nastavovacia montážna jednotka HMXY
- 3 konštrukčná zostava adaptéra HAPG

prídavné komponenty	nastavovacia montážna jednotka	H1	L1	skrutky		č. dielu	typ
				D1	D2		
HGP-6, HGR-10, HGW-10	HMXY-1	42	50	M3x14	M4x16	192 706	HAPG-37-S1
HGD-16		42	50	M3x20	M4x16	193 921	HAPG-36-S3
HGP-10, HGR-16, HGW-16		42	50	M3x14	M4x16	192 705	HAPG-36-S1
HGP-16, HGR-25, HGW-25		42	50	M4x14	M4x16	193 922	HAPG-37-S4

Nastavovacie montážne jednotky HMXY

údajový list – montáž prídavných komponentov

FESTO

Montáž na uchopovač HGD/HGP/HGR/HGW

Rozmery a typové označenie

st'ahovanie CAD modelov → www.festo.sk/engineering

upevnenie rybinovou drážkou

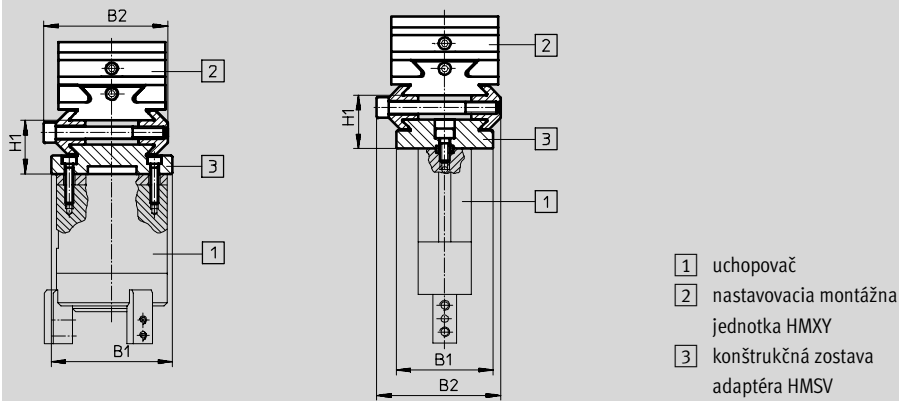

prídavné komponenty	nastavovacia montážna jednotka	B1	B2	H1	č. dielu	typ
HGP-10, HGR-16, HGW-16	HMXY-1/3	40	51	22	177 767	HMSV-27
HGP-16, HGR-25, HGW-25					177 768	HMSV-28
HGP-25, HGR-32, HGW-32	HMXY-1/3	50	51	24	177 769	HMSV-29
HGD-32	HMXY-3	50	51	22	178 212	HMSV-32
HGP-35, HGR-40, HGW-40	HMXY-3	60	51	28	177 770	HMSV-30
HGD-50	HMXY-3	70	51	24	178 213	HMSV-33

Nastavovacie montážne jednotky HMXY

údajový list – montáž prídavných komponentov

Montáž na paralelný uchopovač HGPP

materiál:

konštrukčná zostava adaptéra HAVB, HMSV, HAPG:

hliníková tvárna zliatina

bez obsahu medi, silikónu

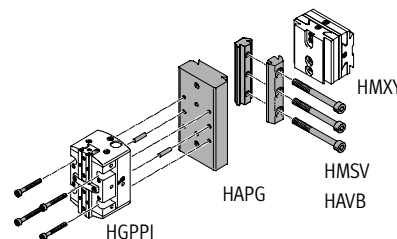

upevnenie rybinovou drážkou

Rozmery a typové označenie

st'ahovanie CAD modelov → www.festo.sk/engineering

upevnenie rybinovou drážkou

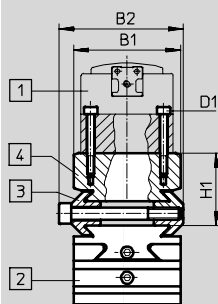

- 1 paralelný uchopovač HGPP
- 2 nastavovacia montážna jednotka HMXY
- 3 konštrukčná zostava adaptéra HMSV; HAVB
- 4 konštrukčná zostava adaptéra HAPG

prídavné komponenty	nastavovacia montážna jednotka	B1	B2	H1	skrutky	č. dielu	typ	č. dielu	typ
HGPP-12	HMXY-1	44	51	27,5	M5x30	163 239	HAVB-3	191 262	HAPG-44
	HMXY-3	44	51	30	M5x30	177 649	HMSV-3	191 262	HAPG-44
HGPP-16	HMXY-1	44	51	27,5	M5x30	163 239	HAVB-3	191 263	HAPG-45
	HMXY-3	44	51	30	M5x30	177 649	HMSV-3	191 263	HAPG-45
HGPP-20	HMXY-1	50	51	19,5	M5x30	163 239	HAVB-3	191 265	HAPG-47
	HMXY-3	50	51	22	M5x30	177 649	HMSV-3	191 265	HAPG-47
HGPP-25	HMXY-1	60	51	25,5	M5x40	163 239	HAVB-3	529 019	HAPG-59
	HMXY-3	60	51	28	M5x40	177 649	HMSV-3	529 019	HAPG-59
HGPP-32	HMXY-3	60	51	28	M5x50	177 653	HMSV-7	529 020	HAPG-61

Nastavovacie montážne jednotky HMXY

údajový list – montáž prídavných komponentov

Montáž na trojbodový uchopovač HGDT

materiál:

konštrukčná zostava adaptéra HAPG:

hliníková tvárna zliatina

bez obsahu medi, silikónu

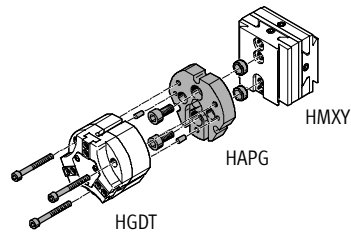

priame upevnenie

Rozmery a typové označenie

sťahovanie CAD modelov → www.festo.sk/engineering

priame upevnenie

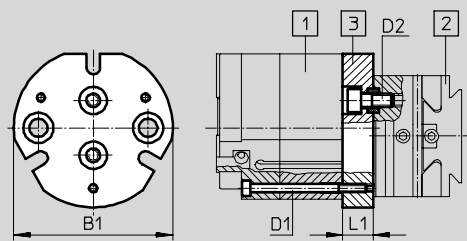

- 1 trojbodové uchopovače HGDT
- 2 nastavovacia montážna jednotka HMXY
- 3 konštrukčná zostava adaptéra HMSV

prídavné komponenty	nastavovacia montážna jednotka	B1	D1	D2	L1	č. dielu	typ
HGDT-25	HMXY-1	48	M3	M5	10	542 439	HAPG-SD2-32
HGDT-32		58	M3	M5	11	542 436	HAPG-94