



- Modularité
- Caractère fonctionnel
- Mobile

Éléments de liaison

Caractéristiques

FESTO

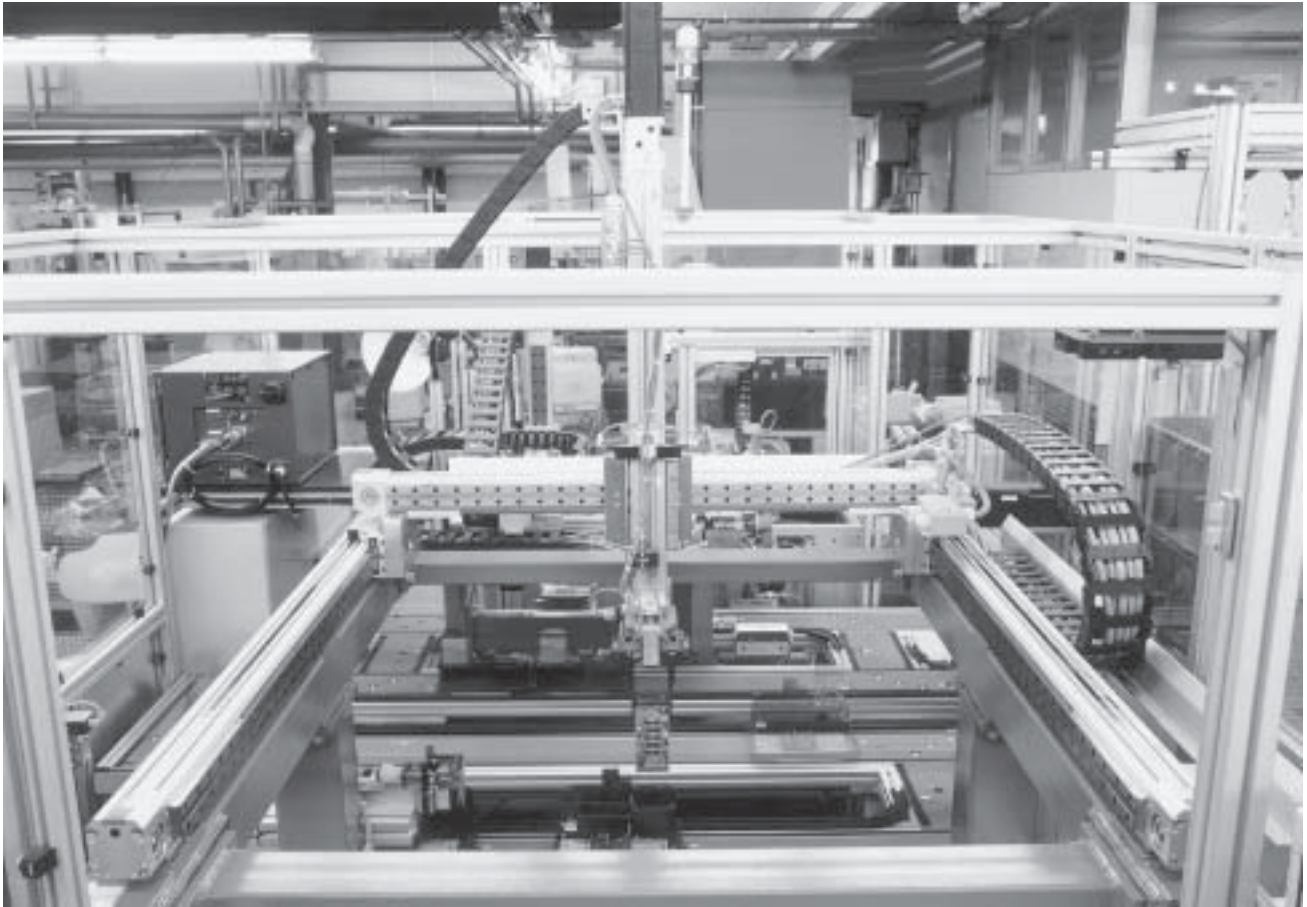

Kits de connexion

Kit de base

Kit comme base des différents modules d'un système multi-axe et comme interface pour l'environnement de la machine.

Kit d'adaptation

Kit pour le raccordement des actionneurs. Fixation directe ou fixation sur écrou pour rainure.

Kit d'assemblage

Pour assemblage des actionneurs avec les éléments de base.

Kit de renfort

Premièrement pour renforcer une connexion existante. Deuxièmement pour le montage du profilé d'appui pour la chaîne porte-câbles.

Kit de fixation

Pour la fixation des accessoires, comme par exemple le contrôleur sur un système multi-axe.

Éléments de liaison

Caractéristiques

Portique 2D

- 1 Éléments d'assemblage des axes de base (kit de base)
- 2 Éléments de raccordement des actionneurs (kit d'adaptation)
- 3 Éléments d'assemblage des actionneurs dans l'axe Z pour des structures en portique

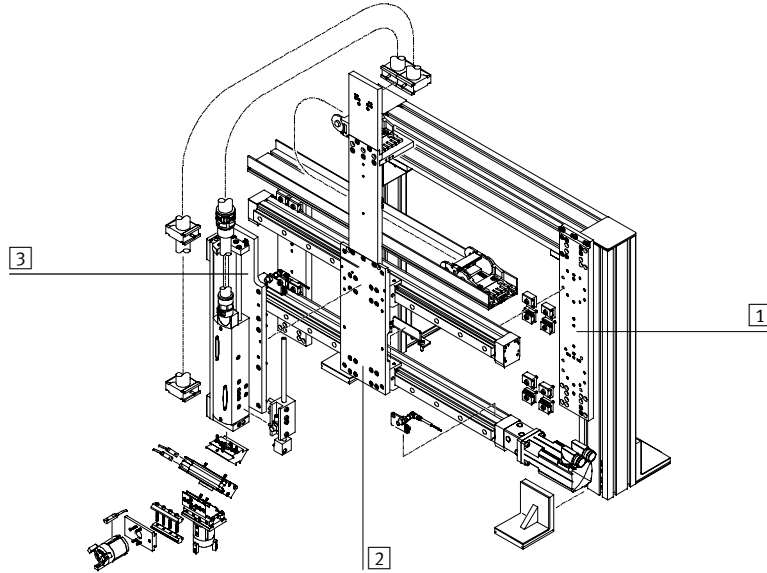

Portique tridimensionnel

- 1 Éléments d'assemblage des axes de base
- 2 Éléments d'assemblage transversal d'un axe (kit d'adaptation, kit de renfort, kit de base)
- 3 Éléments d'assemblage des actionneurs dans l'axe Z pour des structures en portique

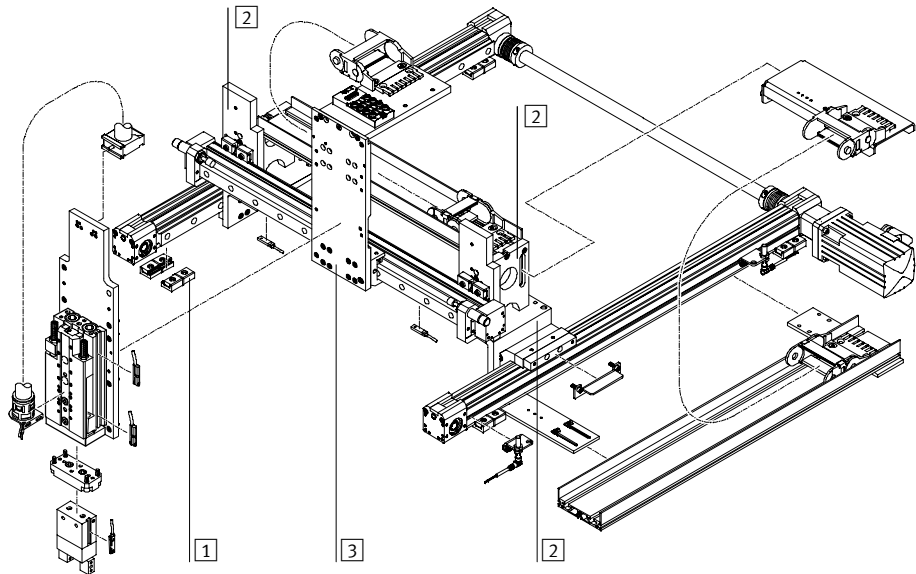





Éléments de liaison



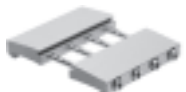

Fourniture

FESTO

Éléments de système
Système modulaire multi-axe

3.3







Version	Description sommaire	→ Page
Kit de connexion HMBK-DB		
	<ul style="list-style-type: none"> ■ Pour Pick & Place ■ Pour fixation directe des modules linéaires HMP et HMPL 	5 / 3.3-52
Kit de connexion HMBK-ND		
	<ul style="list-style-type: none"> ■ Pour Pick & Place ■ Pour fixation directe des modules linéaires HMP 	5 / 3.3-52
Kit de connexion HMBK-WS		
	<ul style="list-style-type: none"> ■ Pour Pick & Place ■ Pour fixation par queue d'aronde des modules linéaires HMP et HMPL et du mini-chariot SLT 	5 / 3.3-53
Kit d'assemblage HMVY		
	<ul style="list-style-type: none"> ■ Pour Pick & Place ■ Pour assemblage des éléments de base avec les actionneurs ■ Matériel de fixation compris dans la fourniture 	5 / 3.3-54

Version	Description sommaire	→ Page
Kit d'adaptation HMVW-DL		
	<ul style="list-style-type: none"> ■ Pour portiques tridimensionnels ■ Pour la liaison des axes X et Y ■ Interface de fixation pour kit de renfort HMVV et kit de base HMVM ■ Matériel de fixation compris dans la fourniture 	5 / 3.3-55
Kit d'adaptation HMVS-RF		
	<ul style="list-style-type: none"> ■ Pour portiques tridimensionnels ■ Pour la liaison des axes X et Y ■ Pour axe à courroie crantée DGE-RF avec glissière ■ Interface de fixation pour kit de renfort HMVV et kit de base HMVM ■ Matériel de fixation compris dans la fourniture 	5 / 3.3-56
Kit de renfort HMVV-RP/FP		
	<ul style="list-style-type: none"> ■ Pour portiques tridimensionnels ■ Interface de fixation pour kit de base HMVM/HMVD, éléments d'installation, etc. ■ Matériel de fixation compris dans la fourniture 	5 / 3.3-57
Kit de base HMVM-LP, HMVD-LP		
	<ul style="list-style-type: none"> ■ Pour portiques bidimensionnels ■ Pour axe Y ■ Pour systèmes mono et duo ■ Interface de fixation pour profilés, actionneurs et systèmes de mesure ■ Matériel de fixation compris dans la fourniture 	5 / 3.3-58

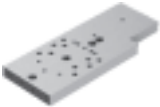
Éléments de liaison

Fourniture

FESTO

Version	Description sommaire	→ Page	Version	Description sommaire	→ Page
Kit de base HMVM-RP/FP, HMVD-RP/FP			Plaque de raccordement HMVO-RF		
	<ul style="list-style-type: none"> ■ Pour portiques tridimensionnels ■ Pour axe Y ■ Pour systèmes mono et duo ■ Interface de fixation pour actionneurs ■ Matériel de fixation compris dans la fourniture 	5 / 3.3-59		<ul style="list-style-type: none"> ■ Pour portiques bidimensionnels ■ Élément de compensation pour axe à courroie crantée DGE-RF, pour compenser la différence de hauteur totale par rapport aux axes DGE-ZR-KF et DGE-SP-KF 	5 / 3.3-62
Kit d'adaptation HMVS-DL			Plaque de raccordement HMVO-POT		
	<ul style="list-style-type: none"> ■ Pour portiques 2D et tridimensionnels ■ Pour systèmes mono et duo ■ Interface de fixation pour kit de base HMVZ ■ Matériel de fixation et kit de mise à la terre compris dans la fourniture 	5 / 3.3-60		<ul style="list-style-type: none"> ■ Pour portiques bidimensionnels ■ Élément de compensation pour système de mesure MLO-POT-TLF, pour compenser la différence de hauteur totale par rapport au vérin linéaire DGPL avec MUP 	5 / 3.3-62
Kit de base HMVZ			Kit de fixation HMVW-SPC		
	<ul style="list-style-type: none"> ■ Pour portiques 2D et tridimensionnels ■ Pour axe Z ■ Pour systèmes mono et duo ■ Interface de fixation pour actionneurs, éléments d'installation, etc. ■ Matériel de fixation et kit de mise à la terre compris dans la fourniture 	5 / 3.3-61		<ul style="list-style-type: none"> ■ Pour fixation de l'interface d'axe sur la culasse arrière de l'actionneur ■ Matériel de fixation compris dans la fourniture 	5 / 3.3-63

Éléments de système
Système modulaire multi-axe

3.3

Éléments de liaison

Fiche de données techniques



Kit d'assemblage HMBK-DB

■ Pour Pick & Place

■ Pour fixation directe des modules
linéaires HMP et HMPL

Matériau : acier
Exempts de cuivre, de PTFE et de
silicone

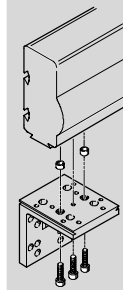

Caractéristiques techniques et références			
Protection anti-corrosion ¹⁾	Poids [g]	N° pièce	Type
2	15	175 973	HMBK-DB

1) Classe de protection anti-corrosion 2 selon la norme Festo 940 070
Pièces modérément soumises à la corrosion. Pièces externes visibles dont la surface répond essentiellement à des critères d'apparence, en contact direct avec une atmosphère industrielle courante ou des fluides tels que des huiles de coupe ou des lubrifiants.

Kit d'assemblage HMBK-ND

■ Pour Pick & Place

■ Pour fixation directe des modules
linéaires HMP

Matériau : acier
Acier traité, non allié
Exempts de cuivre, de PTFE et de
silicone

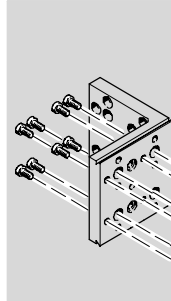
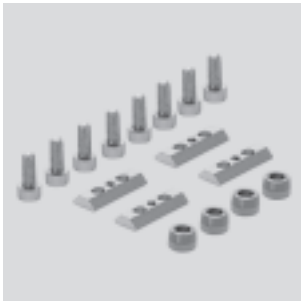

Caractéristiques techniques et références			
Protection anti-corrosion ¹⁾	Poids [g]	N° pièce	Type
2	62	175 970	HMBK-ND

1) Classe de protection anti-corrosion 2 selon la norme Festo 940 070
Pièces modérément soumises à la corrosion. Pièces externes visibles dont la surface répond essentiellement à des critères d'apparence, en contact direct avec une atmosphère industrielle courante ou des fluides tels que des huiles de coupe ou des lubrifiants.

Éléments de liaison

Fiche de données techniques



Kit d'assemblage HMBK-WS



■ Pour Pick & Place

■ Pour fixation par queue d'aronde
des modules linéaires HMP et
HMPL et du mini-chariot SLT

Matériau :
Aluminium anodisé
Exempts de cuivre, de PTFE et de
silicone

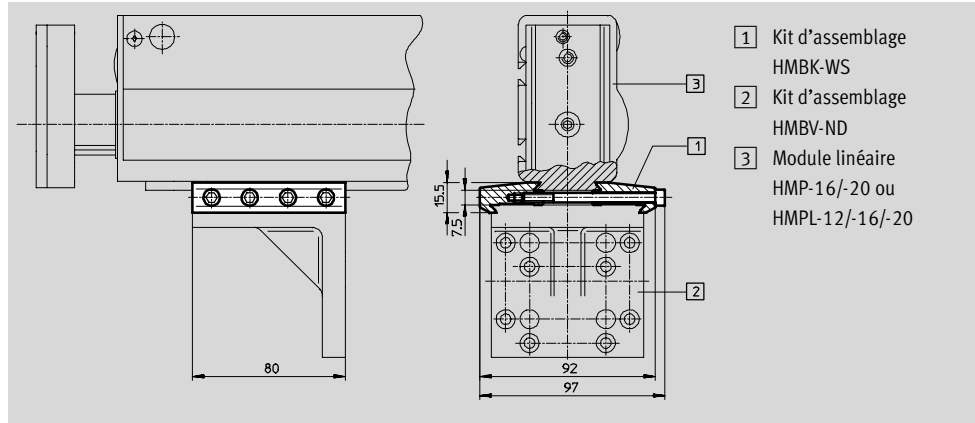

Caractéristiques techniques et références

Protection anti-corrosion ¹⁾	Poids [g]	N° pièce	Type
2	453	175 975	HMBK-WS

1) Classe de protection anti-corrosion 2 selon la norme Festo 940 070
Pièces modérément soumises à la corrosion. Pièces externes visibles dont la surface répond essentiellement à des critères d'apparence, en contact direct avec une atmosphère industrielle courante ou des fluides tels que des huiles de coupe ou des lubrifiants.

Éléments de liaison

Fiche de données techniques



Kit d'assemblage HMVY



■ Pour Pick & Place

■ Pour assemblage des éléments de base avec les actionneurs

■ Matériel de fixation compris dans la fourniture

Matériau :

Aluminium anodisé

Exempts de cuivre, de PTFE et de silicone

HMVY-1

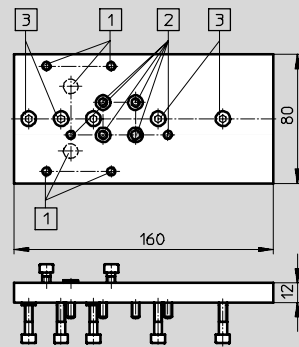

- 1 HMBV-ND
- 2 HMPL-16
- 3 SLT-16

HMVY-2

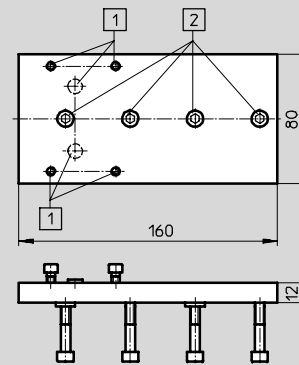

- 1 HMBV-ND
- 2 SLT-20/25

HMVY-3

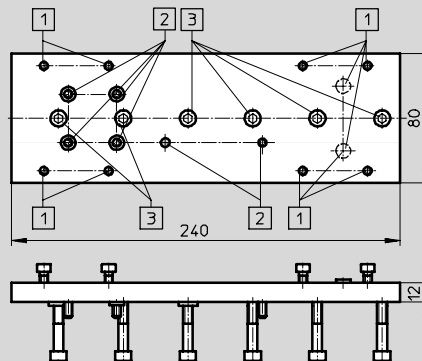

- 1 HMBV-ND
- 2 HMPL-20
- 3 SLT-20/25

Caractéristiques techniques et références

Protection anti-corrosion ¹⁾	Poids	N° pièce	Type
	[g]		
2	410	539 968	HMVY-1
	420	539 969	HMVY-2
	620	539 970	HMVY-3

1) Classe de protection anti-corrosion 2 selon la norme Festo 940 070

Pièces modérément soumises à la corrosion. Pièces externes visibles dont la surface répond essentiellement à des critères d'apparence, en contact direct avec une atmosphère industrielle courante ou des fluides tels que des huiles de coupe ou des lubrifiants.

Éléments de liaison

Fiche de données techniques



Kit d'adaptation HMVW-DL

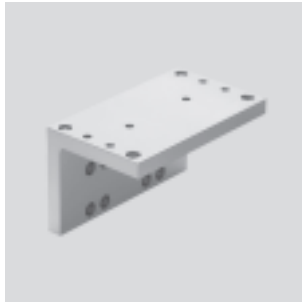

- Pour portiques tridimensionnels
- Pour la liaison des axes X et Y

- Interface de fixation pour kit de renfort HMVV et kit de base HMVM
- Matériel de fixation compris dans la fourniture

Matériau :
Aluminium anodisé
Exempts de cuivre, de PTFE et de silicone

HMVW-DL25

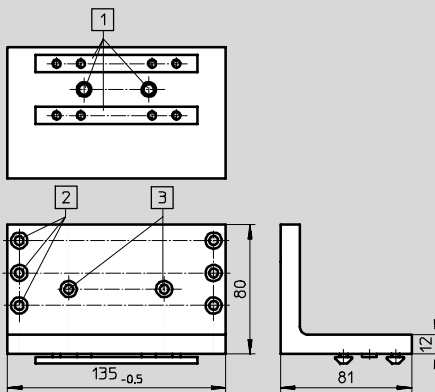

- 1 DGE-25-ZR-KF
- 2 HMVM-RP/FP-DL25/40
HMVD-RP/FP-DL25/40
- 3 HMVV-RP/FP

HMVW-DL40

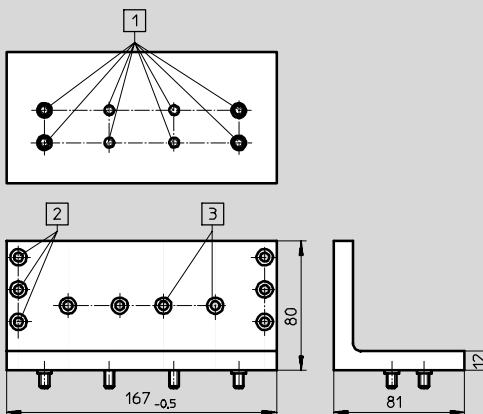

- 1 DGE-40-ZR-KF
- 2 HMVM-RP/FP-DL25/40
HMVD-RP/FP-DL25/40
- 3 HMVV-RP/FP

Caractéristiques techniques et références

Protection anti-corrosion ¹⁾	Poids	N° pièce	Type
	[g]		
2	640	539 651	HMVW-DL25
	800	540 325	HMVW-DL40

1) Classe de protection anti-corrosion 2 selon la norme Festo 940 070
Pièces modérément soumises à la corrosion. Pièces externes visibles dont la surface répond essentiellement à des critères d'apparence, en contact direct avec une atmosphère industrielle courante ou des fluides tels que des huiles de coupe ou des lubrifiants.

Éléments de liaison

Fiche de données techniques



Kit d'adaptation HMVS-RF



- Pour portiques tridimensionnels
- Pour la liaison des axes X et Y
- Pour axe à courroie crantée DGE-RF avec glissière
- Interface de fixation pour kit de renfort HMVV et kit de base HMVM
- Matériel de fixation compris dans la fourniture

Matériau :
Aluminium anodisé
Exempts de cuivre, de PTFE et de silicone

HMVS-RF-25

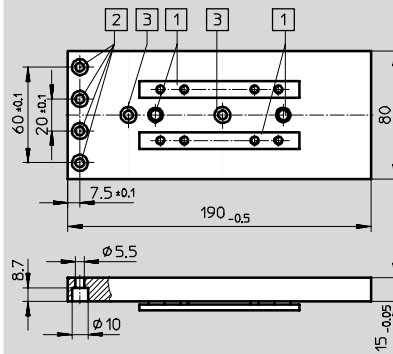

- 1 DGE-25-ZR-RF
- 2 HMVM-RP/FP-DL25/40
HMVD-RP/FP-DL25/40
- 3 HMVV-RP/FP

HMVS-RF-40

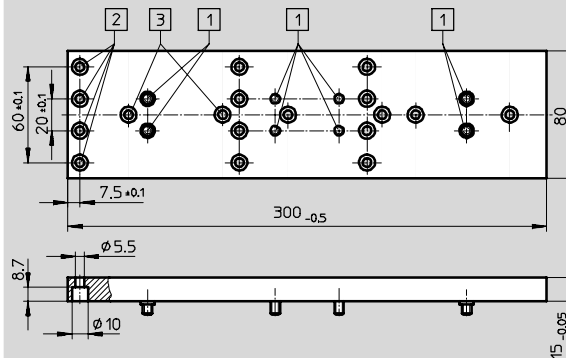

- 1 DGE-40-ZR-RF
- 2 HMVM-RP/FP-DL25/40
HMVD-RP/FP-DL25/40
- 3 HMVV-RP/FP

Caractéristiques techniques et références

Protection anti-corrosion ¹⁾	Poids	N° pièce	Type
	[g]		
2	600	539 652	HMVS-RF25
	930	539 653	HMVS-RF40

1) Classe de protection anti-corrosion 2 selon la norme Festo 940 070

Pièces modérément soumises à la corrosion. Pièces externes visibles dont la surface répond essentiellement à des critères d'apparence, en contact direct avec une atmosphère industrielle courante ou des fluides tels que des huiles de coupe ou des lubrifiants.

Éléments de liaison

Fiche de données techniques



Kit de renfort HMVV-RP/FP



■ Pour portiques tridimensionnels

■ Interface de fixation pour kit de base HMVM/HMVD, éléments d'installation, etc.

■ Matériel de fixation compris dans la fourniture

Matériau :
Aluminium anodisé
Exempts de cuivre, de PTFE et de silicone

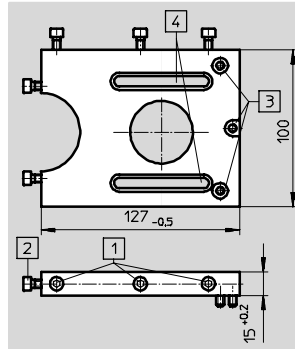

- 1 HMVM-RP/FP-DL25/40
HMVD-RP/FP-DL25/40
- 2 HMVS-RF25/40
HMVW-DL25/40
- 3 HMIA-E07
- 4 HMIXF-RP/FP

Caractéristiques techniques et références

Protection anti-corrosion ¹⁾	Poids [g]	N° pièce	Type
2	400	539 657	HMVV-RP/FP

1) Classe de protection anti-corrosion 2 selon la norme Festo 940 070
Pièces modérément soumises à la corrosion. Pièces externes visibles dont la surface répond essentiellement à des critères d'apparence, en contact direct avec une atmosphère industrielle courante ou des fluides tels que des huiles de coupe ou des lubrifiants.

Éléments de liaison

Fiche de données techniques



Kit de base
HMVM-LP
HMVD-LP



- Pour portiques bidimensionnels
- Pour axe Y
- Pour systèmes mono et duo
- Interface de fixation pour profilés, actionneurs et systèmes de mesure
- Matériel de fixation compris dans la fourniture

Matériau :
Aluminium anodisé
Exempts de cuivre, de PTFE et de silicone

HMVM-LP-DL-25/40

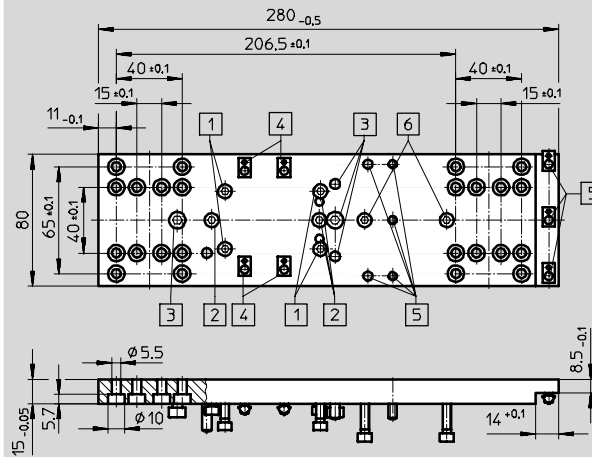

- 1 MUP-18/25
(pour DGE-25-...-RF, en plus de HMVO-RF25)
- 2 MUC-25
- 3 MUC-40
- 4 DG...-40-...
- 5 HMIA-E05
- 6 MLO-POT-...-TLF
(pour DGPL-25-...-KF, en plus de HMVO-POT)

HMVD-LP-DL-25/40

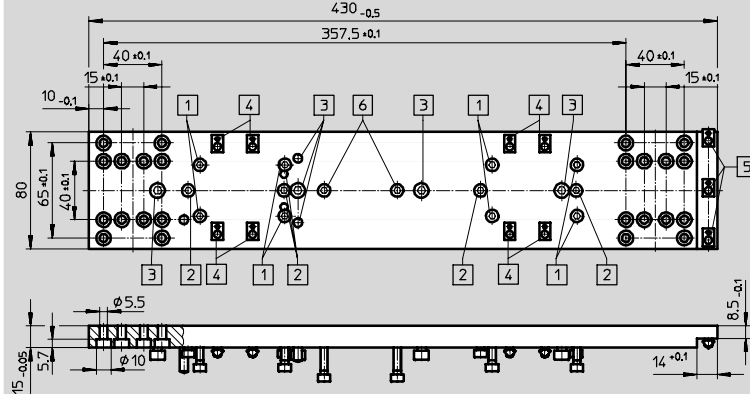

- 1 MUP-18/25
(pour DGE-25-...-RF, en plus de HMVO-RF25)
- 2 MUC-25
- 3 MUC-40
- 4 DG...-40-...
- 5 HMIA-E05
- 6 MLO-POT-...-TLF
(pour DGPL-25-...-KF, en plus de HMVO-POT)

Caractéristiques techniques et références

Pour système de type	Protection anti-corrosion ¹⁾	Poids	N° pièce	Type
		[g]		
Mono	2	830	539 972	HMVM-LP-DL-25/40
Duo		1 320	539 971	HMVD-LP-DL-25/40

1) Classe de protection anti-corrosion 2 selon la norme Festo 940 070

Pièces modérément soumises à la corrosion. Pièces externes visibles dont la surface répond essentiellement à des critères d'apparence, en contact direct avec une atmosphère industrielle courante ou des fluides tels que des huiles de coupe ou des lubrifiants.

Éléments de liaison

Fiche de données techniques



Kit de base
HMVM-RP/FP
HMVD-RP/FP



- Pour portiques tridimensionnels
- Pour axe Y
- Pour systèmes mono et duo

- Interface de fixation pour actionneurs
- Matériel de fixation compris dans la fourniture

Matériau :
 Aluminium anodisé
 Exempts de cuivre, de PTFE et de silicone

HMVM-RP/FP-DL-25/40

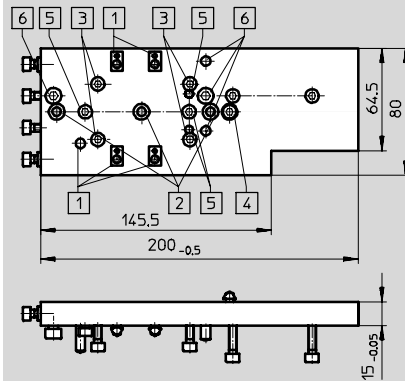

- 1 DG...-40
- 2 HMVV-RP/FP
- 3 MUP-18/25
- 4 HMIA-E07
- 5 MUC-25
- 6 MUC-40

HMVD-RP/FP-DL-25/40

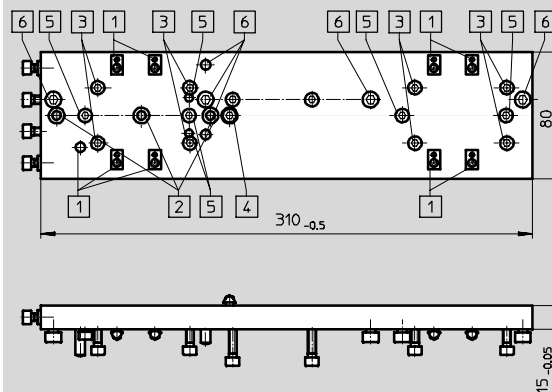

- 1 DG...-40
- 2 HMVV-RP/FP
- 3 MUP-18/25
- 4 HMIA-E07
- 5 MUC-25
- 6 MUC-40

Caractéristiques techniques et références

Pour système de type	Protection anti-corrosion ¹⁾	Poids	N° pièce	Type
		[g]		
Mono	2	600	539 656	HMVM-RP/FP-DL-25/40
Duo		1 000	539 655	HMVD-RP/FP-DL-25/40

1) Classe de protection anti-corrosion 2 selon la norme Festo 940 070
 Pièces modérément soumises à la corrosion. Pièces externes visibles dont la surface répond essentiellement à des critères d'apparence, en contact direct avec une atmosphère industrielle courante ou des fluides tels que des huiles de coupe ou des lubrifiants.

Éléments de liaison

Fiche de données techniques



Kit d'adaptation HMVS-DL



- Pour portiques 2D et tridimensionnels
- Pour systèmes mono et duo
- Interface de fixation pour kit de base HMVZ
- Matériel de fixation et kit de mise à la terre compris dans la fourniture

Matériau :
Aluminium anodisé
Exempts de cuivre, de PTFE et de silicone

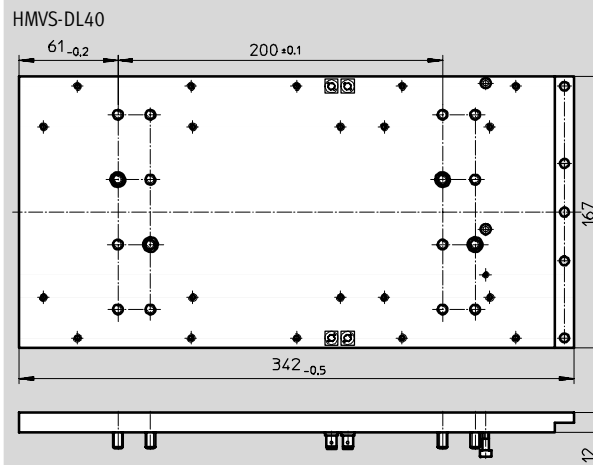
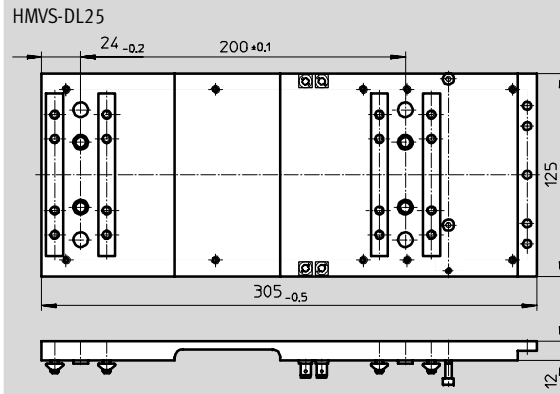

Caractéristiques techniques et références

Protection anti-corrosion ¹⁾	Poids	N° pièce	Type
	[g]		
2	1 050	539 368	HMVS-DL25
	1 800	539 369	HMVS-DL40

1) Classe de protection anti-corrosion 2 selon la norme Festo 940 070

Pièces modérément soumises à la corrosion. Pièces externes visibles dont la surface répond essentiellement à des critères d'apparence, en contact direct avec une atmosphère industrielle courante ou des fluides tels que des huiles de coupe ou des lubrifiants.

Éléments de liaison

Fiche de données techniques



Kit de base HMVZ



- Pour portiques 2D et tridimensionnels
- Pour axe Z
- Pour systèmes mono et duo

- Interface de fixation pour actionneurs, éléments d'installation, etc.

Matériau :
Aluminium anodisé
Exempts de cuivre, de PTFE et de silicone

■ Matériel de fixation et kit de mise à la terre compris dans la fourniture

- 1 HMVS-DL-25
- 2 HMVS-DL-40
- 3 Interface universelle
- 4 SLT-16
- 5 SLT-20/25
- 6 HMID-LP
- 7 DGE-25/DGEA-18
- 8 HMP-16/20
- 9 HMPL-16/20
- 10 HMPL-16/20, HMPL-...-KP
- 11 DGE-40/DGEA-25
- 12 DGE-40 (Profilé)
- 13 HMP-25
- 14 Chaîne porte-câbles
- 15 Chaîne porte-câbles
- 16 MKRS-16,5/23/29-B

HMVZ-...

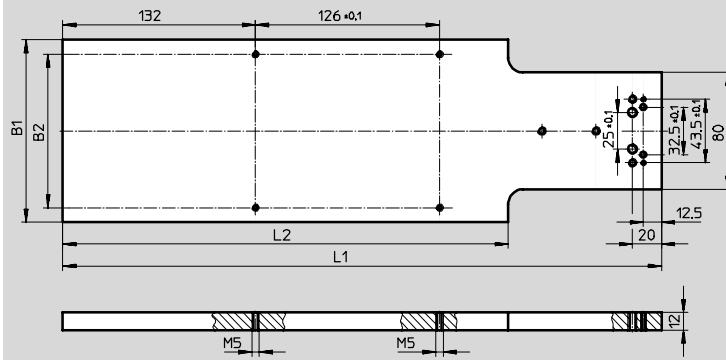

HMVZ-1

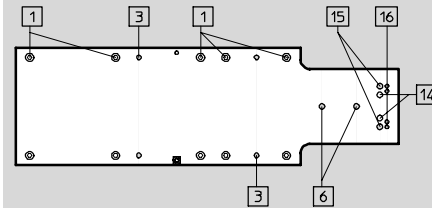

HMVZ-2

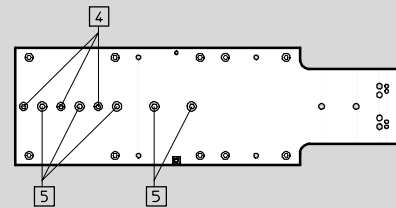

HMVZ-3

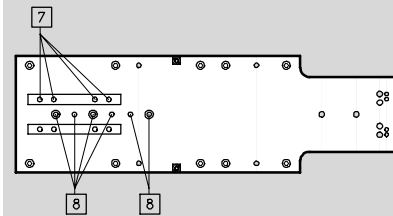

HMVZ-4

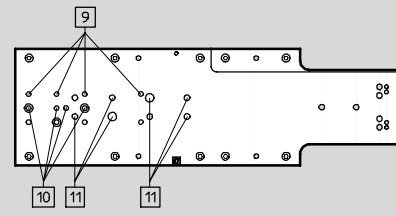

HMVZ-5

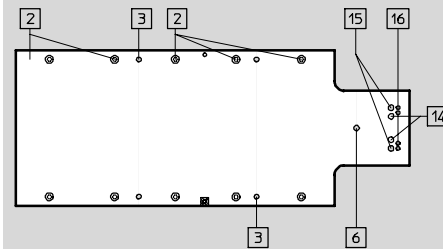

HMVZ-6

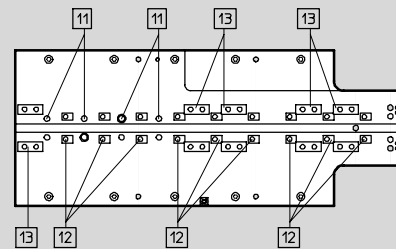

Dimensions, caractéristiques techniques et références

B1	B2	L1	L2	Protection anti-corrosion ¹⁾	Poids [g]	N° pièce	Type
125	105	410	305	2	1 520	539 372	HMVZ-1
					1 510	539 373	HMVZ-2
					1 490	539 374	HMVZ-3
					1 450	539 375	HMVZ-4
167	155	422	342		2 080	539 376	HMVZ-5
					1 900	539 377	HMVZ-6

1) Classe de protection anti-corrosion 2 selon la norme Festo 940 070
Pièces modérément soumises à la corrosion. Pièces externes visibles dont la surface répond essentiellement à des critères d'apparence, en contact direct avec une atmosphère industrielle courante ou des fluides tels que des huiles de coupe ou des lubrifiants.

Éléments de liaison

Fiche de données techniques



Plaque de raccordement HMVO-RF

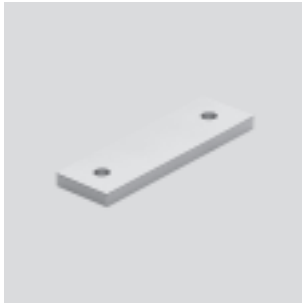

■ Pour portiques 2D

■ Élément de compensation pour axe à courroie crantée DGE-RF, pour compenser la différence de hauteur totale par rapport aux axes DGE-ZR-KF et DGE-SP-KF

Matériau :
Aluminium anodisé
Exempts de cuivre, de PTFE et de silicone

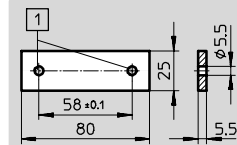

1 HMVM-LP-DL25/40
HMVD-LP-DL25/40
MUP-18/25

Caractéristiques techniques et références			
Protection anti-corrosion ¹⁾	Poids	N° pièce	Type
	[g]		
2	30	539 362	HMVO-RF25

1) Classe de protection anti-corrosion 2 selon la norme Festo 940 070
Pièces modérément soumises à la corrosion. Pièces externes visibles dont la surface répond essentiellement à des critères d'apparence, en contact direct avec une atmosphère industrielle courante ou des fluides tels que des huiles de coupe ou des lubrifiants.

Plaque de raccordement HMVO-POT

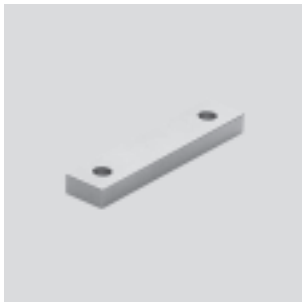

■ Pour portiques 2D

■ Élément de compensation pour système de mesure MLO-POT-TLF, pour compenser la différence de hauteur totale par rapport au vérin linéaire DGPL avec MUP

Matériau :
Aluminium anodisé
Exempts de cuivre, de PTFE et de silicone

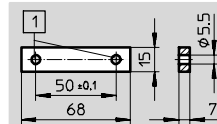

1 HMVM-LP-DL25/40
HMVD-LP-DL25/40
MLO-POT-TLF

Caractéristiques techniques et références			
Protection anti-corrosion ¹⁾	Poids	N° pièce	Type
	[g]		
2	20	539 973	HMVO-POT

1) Classe de protection anti-corrosion 2 selon la norme Festo 940 070
Pièces modérément soumises à la corrosion. Pièces externes visibles dont la surface répond essentiellement à des critères d'apparence, en contact direct avec une atmosphère industrielle courante ou des fluides tels que des huiles de coupe ou des lubrifiants.

Éléments de liaison

Fiche de données techniques



Kit de fixation HMVW-SPC

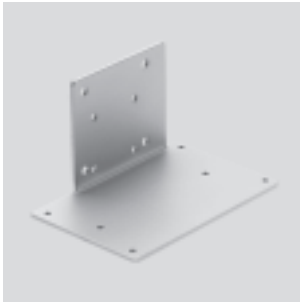

■ Pour fixation de l'interface d'axe sur la culasse arrière de l'actionneur

■ Matériel de fixation compris dans la fourniture

Matériau :
Acier zingué
Exempts de cuivre, de PTFE et de silicone

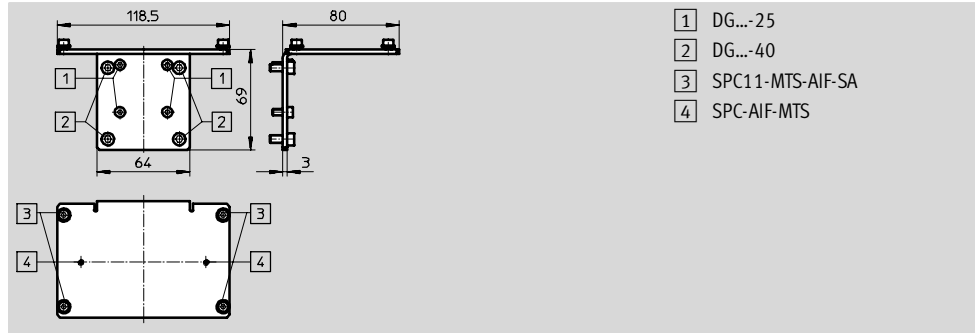

Caractéristiques techniques et références			
Protection anti-corrosion ¹⁾	Poids	N° pièce	Type
	[g]		
2	310	539 367	HMVW-SPC

1) Classe de protection anti-corrosion 2 selon la norme Festo 940 070
Pièces modérément soumises à la corrosion. Pièces externes visibles dont la surface répond essentiellement à des critères d'apparence, en contact direct avec une atmosphère industrielle courante ou des fluides tels que des huiles de coupe ou des lubrifiants.

