

Ejes con correa dentada EGC-HD-TB, con guía para cargas pesadas



Actuadores electromecánicos

Ayuda para la selección

FESTO

Cuadro general: correas dentadas y ejes con husillo

Ejes accionados por correa dentada

- Velocidad de hasta 10 m/s
- Aceleración de hasta 50 m/s²
- Precisión de repetición de hasta +0,08 mm
- Carrera de hasta 8 500 mm (carreras mayores sobre demanda)
- Diversas posibilidades de conectar el motor

Ejes accionados por husillo

- Velocidad de hasta 2 m/s
- Aceleración de hasta 20 m/s²
- Precisión de repetición de hasta +0,003 mm
- Carrera de hasta 3 000 mm

Sistema de coordenadas

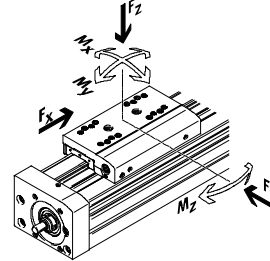

Ejes accionados por correa dentada

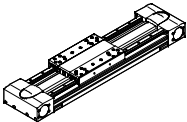
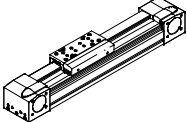
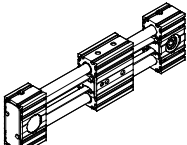
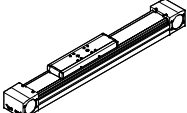
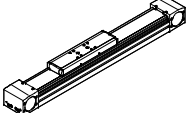
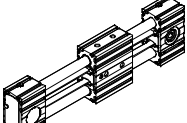
Tipo	F_x [N]	v [m/s]	M_x [Nm]	M_y [Nm]	M_z [Nm]	Propiedades
Guía de rodamiento de bolas, para cargas pesadas						
EGC-HD-TB						
	450 1 000 1 800	3 5 5	140 300 900	275 500 1 450	275 500 1 450	<ul style="list-style-type: none"> • Unidad de accionamiento plana con perfil cerrado y rígido • Guía doble para grandes cargas y gran precisión • Ideal como eje básico para pórticos con un eje de movimiento y ejes en voladizo
Guía de rodamiento de bolas						
EGC-TB-KF						
	50 100 350 800 2 500	3 5 5 5 5	3,5 16 36 144 529	10 132 228 680 1 820	10 132 228 680 1 820	<ul style="list-style-type: none"> • Perfil cerrado y rígido • Guía para grandes cargas y gran precisión • Reducción del momento de impulsión necesario mediante pequeños piñones • Detección de posiciones en mínimo espacio
ELGR-TB						
	50 100 350	3 3 3	2,5 5 15	20 40 124	20 40 124	<ul style="list-style-type: none"> • Barra de guía de coste optimizado • Unidad lista para el montaje • Resistente rodamiento de bolas para funcionamiento dinámico
Guía de rodillos						
ELGA-TB-RF						
	350 800 1 300	10 10 10	11 30 100	40 180 640	40 180 640	<ul style="list-style-type: none"> • Robusta guía de rodillos • Guía y correa dentada protegidas mediante cinta de recubrimiento • Velocidad de hasta 10 m/s • Menor peso que ejes con perfil de guía
Guía de deslizamiento						
ELGA-TB-G						
	350 800 1 300	5 5 5	5 10 120	30 60 120	10 20 40	<ul style="list-style-type: none"> • Guía y correa dentada protegidas mediante cinta de recubrimiento • Para tareas de manipulación sencillas • Unidad de accionamiento para guías externas • Resistente a condiciones exteriores difíciles
ELGR-TB-GF						
	50 100 350	1 1 1	1 2,5 1	10 20 40	10 20 40	<ul style="list-style-type: none"> • Barra de guía de coste optimizado • Unidad lista para el montaje • Casquillos deslizantes robustos para uso en condiciones exteriores difíciles

Actuadores electromecánicos

Ayuda para la selección

Cuadro general: correas dentadas y ejes con husillo

Ejes accionados por correa dentada

- Velocidad de hasta 10 m/s
- Aceleración de hasta 50 m/s²
- Precisión de repetición de hasta +0,08 mm
- Carrera de hasta 8 500 mm (carreras mayores sobre demanda)
- Diversas posibilidades de conectar el motor

Ejes accionados por husillo

- Velocidad de hasta 2 m/s
- Aceleración de hasta 20 m/s²
- Precisión de repetición de hasta +0,003 mm
- Carrera de hasta 3 000 mm

Sistema de coordenadas

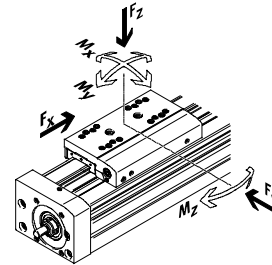

Ejes accionados por husillo

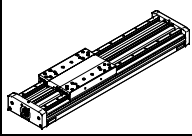
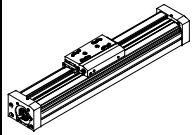
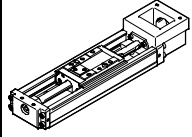
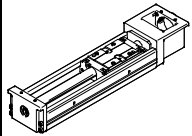
Tipo	F _x [N]	v [m/s]	M _x [Nm]	M _y [Nm]	M _z [Nm]	Propiedades
Guía de rodamiento de bolas, para cargas pesadas						
EGC-HD-BS						
	300 600 1 300	0,5 1,0 1,5	140 300 900	275 500 1 450	275 500 1 450	<ul style="list-style-type: none"> • Unidad de accionamiento plana con perfil cerrado y rígido • Guía doble para grandes cargas y gran precisión • Ideal como eje básico para pórticos con un eje de movimiento y ejes en voladizo
Guía de rodamiento de bolas						
EGC-BS-KF						
	300 600 1 300 3 000	0,5 1,0 1,5 2,0	16 36 144 529	132 228 680 1 820	132 228 680 1 820	<ul style="list-style-type: none"> • Perfil cerrado y rígido • Guía para grandes cargas y gran precisión • Para velocidad, aceleración y momentos máximos • Detección de posiciones en mínimo espacio
EGSK						
	57 133 184 239 392	0,33 1,10 0,83 1,10 1,48	13 28,7 60 79,5 231	3,7 9,2 20,4 26 77,3	3,7 9,2 20,4 26 77,3	<ul style="list-style-type: none"> • Ejes con husillo precisos, compactos y rígidos • Guía de rodamiento de bolas y husillo de rodamiento de bolas, sin cadena de bolas • Ejecución estándar disponible en almacén
EGSP						
	112 212 466 460	0,6 0,6 2,0 2,0	36,3 81,5 90,3 258	12,5 31,6 32,1 94	12,5 31,6 32,1 94	<ul style="list-style-type: none"> • Ejes con husillo precisos, compactos y rígidos • Guía de rodamiento de bolas con cadena de bolas • Husillo de rodamiento de bolas con tamaños 33, 46 con cadena de bolas

Ejes con correa dentada EGC-HD-TB, con guía para cargas pesadas

Características

Informaciones resumidas

- Nueva guía para cargas pesadas:
 - Grandes cargas y momentos
 - Altas velocidades y grandes fuerzas de avance
 - Gran duración
- Guía doble para grandes cargas y gran precisión
- Ideal como eje básico para pórticos con un eje de movimiento y ejes en voladizo
- El eje accionado por correa dentada brilla por sus datos técnicos y, además, por su excelente relación precio/rendimiento
- Los detectores de posiciones montados en la ranura perfilada ocupan poco espacio, facilitando el montaje en espacios reducidos
- Múltiples posibilidades de adaptación a los actuadores

Diversos emplazamientos del motor

El motor se puede conectar indistintamente en cuatro lados y su posición puede cambiarse de manera muy sencilla

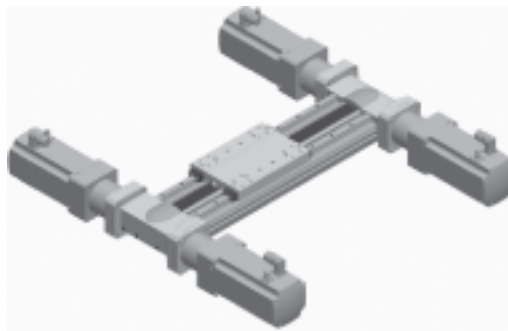

Unidad plana con perfil cerrado y muy rígido

EGC-HD-125

EGC-HD-160

EGC-HD-220

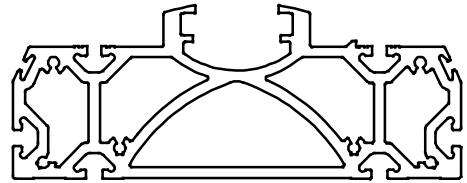
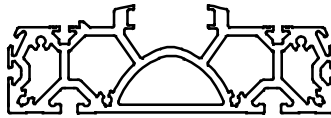
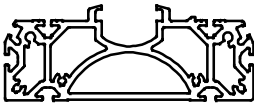

Valores característicos de los ejes

Los valores incluidos en la tabla son valores máximos.

Los valores exactos de cada una de las variantes constan en la página correspondiente del catálogo.

Ejecución	Tamaño	Carrera de trabajo [mm]	Velocidad [m/s]	Precisión de repetición [mm]	Fuerza de avance [N]	Características del guiado				
						Fuerzas y momentos				
						F _y [N]	F _z [N]	M _x [Nm]	M _y [Nm]	M _z [Nm]
Guía de rodamiento de bolas										
	125	50 ... 3 000	3	+0,08	450	3 650	3 650	140	275	275
	160	50 ... 5 000	5	+0,08	1 000	5 600	5 600	300	500	500
	220	50 ... 4 750	5	+0,1	1 800	13 000	13 000	900	1 450	1 450

Importante

Software de diseño
PositioningDrives
www.festo.com

Ejes con correa dentada EGC-HD-TB, con guía para cargas pesadas

FESTO

Características

Variantes de carros

Carro estándar



Carro estándar, protegido



Carro adicional

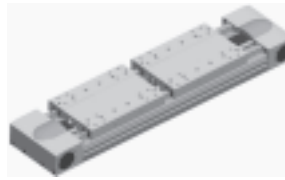

Sistema completo compuesto de eje accionado por correa dentada, motor, controlador y kit de montaje del motor

Eje de correa dentada con guía de rodamiento de bolas



Conjunto de montaje para el motor

Conjunto para montaje axial



- El conjunto incluye:
- Brida de motor
 - Caja de acoplamiento
 - Acoplamiento
 - Tornillos

Motor

Servomotor EMMS-AS



Reductor

Engranaje EMGA



Controlador del motor

Controlador de servomotores
CMMP-AS, CMMS-AS



 **Importante**

Se ofrecen soluciones completas para el eje accionado por correa dentada EGC y los motores.

Ejes con correa dentada EGC-HD-TB, con guía para cargas pesadas

Código del producto

		EGC	-	HD	-	125	-	500	-	TB	-	50H	-	GK
Tipo														
EGC	Eje accionado por correa dentada													
Guía														
HD	Guía para cargas pesadas													
Tamaño														
Carrera [mm]														
Forma de accionamiento														
TB	Correa dentada													
Carrera de reserva														
Carro														
GK	Carro estándar													
TR	Carro estándar, protegido													

Ejes con correa dentada EGC-HD-TB, con guía para cargas pesadas

FESTO

Código del producto

→		-	ZUB	-	2MX2Z	-	DN
Carro adicional							
KL	Estándar, lado izquierdo						
Carro adicional							
KR	Estándar, lado derecho						
Accesorios incluidos sueltos							
...M	Fijación para perfil						
...B	Recubrimiento de la ranura de montaje						
...S	Recubrimiento de la ranura para detectores de posición						
...Y	Tuerca deslizante para perfil de fijación						
...X	Detector de posición (SIES) inductivo, ranura 8, PNP, normalmente abierto, cable de 7,5 m						
...Z	Detector de posición (SIES) inductivo, ranura 8, PNP, normalmente cerrado, cable de 7,5 m						
...A	Tope elástico con elemento de fijación						
...C	Amortiguador con pieza de fijación						
...O	Detector de posición (SIEN) inductivo, ranura 8, PNP, normalmente abierto, cable de 2,5m						
...P	Detector de posición (SIEN) inductivo, M8, PNP, normalmente cerrado, cable de 2,5 m						
...W	Detector de posición (SIEN) inductivo, M8, PNP, normalmente abierto, conector tipo clavija M8						
...R	Detector de posición (SIEN) inductivo, M8, PNP, normalmente cerrado, conector tipo clavija M8						
...V	Cable de conexión						
...CL	Clip para cables						
Instrucciones de utilización							
DN	No						

Ejes con correa dentada EGC-HD-TB, con guía para cargas pesadas

Cuadro general de periféricos

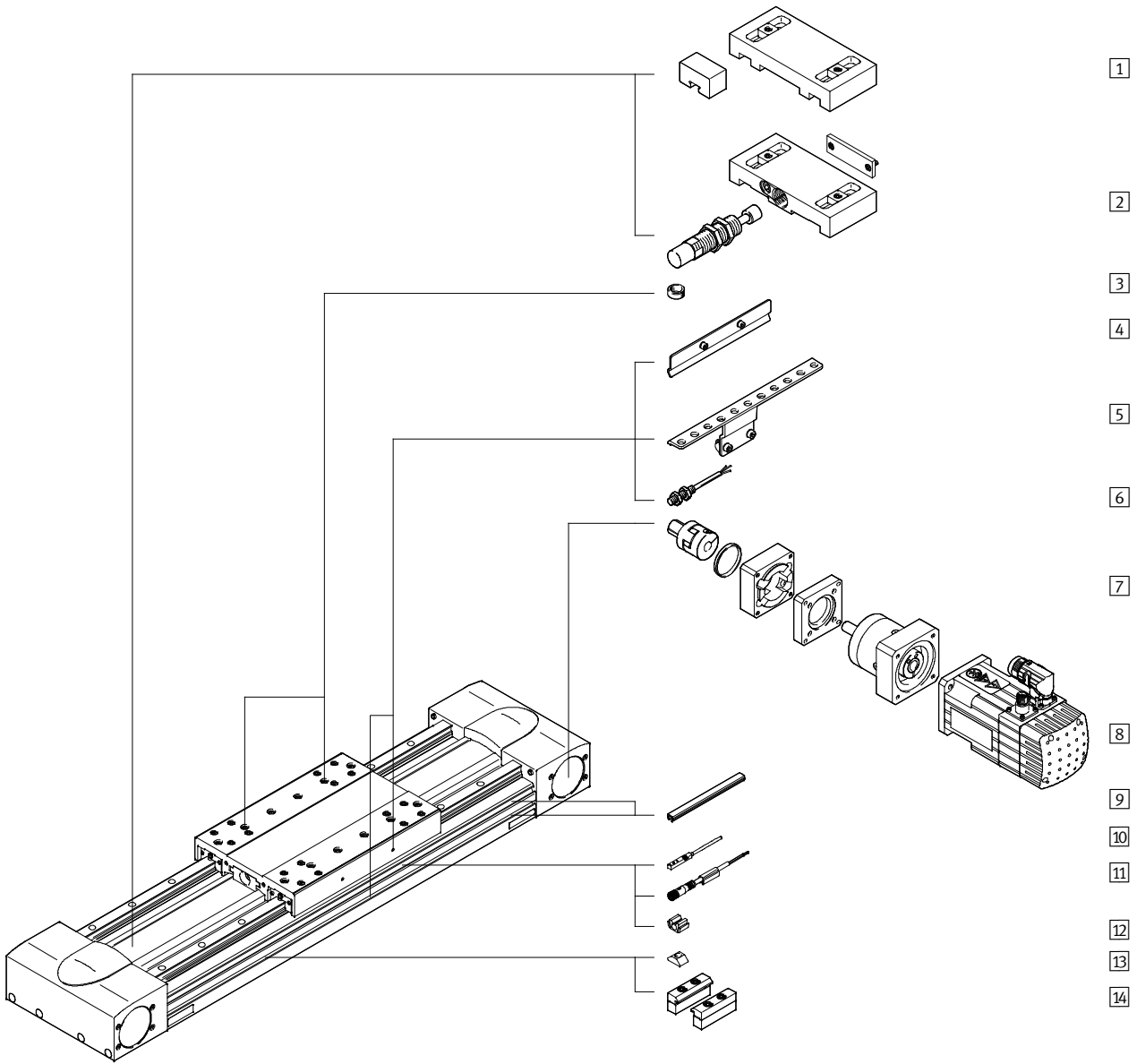

Ejes con correa dentada EGC-HD-TB, con guía para cargas pesadas

Cuadro general de periféricos



Variantes y accesorios		
Tipo	Descripción resumida	→ Página/Internet
1 Tope elástico con elemento de fijación A	Para evitar daños en las posiciones finales en caso de un fallo en el sistema	26
2 Amortiguador con pieza de fijación C	Para evitar daños en las posiciones finales en caso de un fallo en el sistema	26
3 Pasador para centrar / Casquillo para centrar ZBS, ZBH	<ul style="list-style-type: none"> • Para centrar cargas y periféricos en el carro • 2 pasadores/casquillos para centrar incluidos en el suministro del eje 	28
4 Leva de conmutación X, Z, O, P, W, R	Para consultar la posición del carro	26
5 Soporte para detectores O, P, W, R	Adaptador para montar los detectores inductivos (redondos) en el eje	26
6 Detector de posición, M8 O, P, W, R	<ul style="list-style-type: none"> • Detector de posición inductivo, forma redonda • El pedido según código O, P, W, R incluye una leva de conmutación y máximo dos elementos de sujeción de detectores 	29
7 Conjunto para montaje axial EAMM	Para montaje axial del motor (compuesto de: acoplamiento, cuerpo y brida del motor)	24
8 Motor EMMS	Motores especialmente adaptados al eje, con engranaje, con o sin freno	24
9 Tapa para ranuras B, S	<ul style="list-style-type: none"> • Para proteger contra la suciedad 	28
10 Detector para ranura en T X, Z	<ul style="list-style-type: none"> • Detector inductivo para ranura en T • El pedido según código X, Z incluye una leva de conmutación 	29
11 Cable de conexión V	Para detectores de posición (código W y R)	29
12 Clip CL	Para la fijación del cable del detector de posición en la ranura	28
13 Tuerca deslizante Y	Para la fijación de componentes suplementarios	28
14 Fijación para perfil M	Para el montaje del eje en el perfil	25

Ejes con correa dentada EGC-HD-TB, con guía para cargas pesadas

Hoja de datos

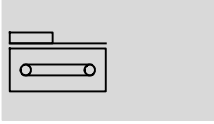
Función



-  - Tamaño
125 ... 220
-  - Carrera
50 ... 5 000 mm

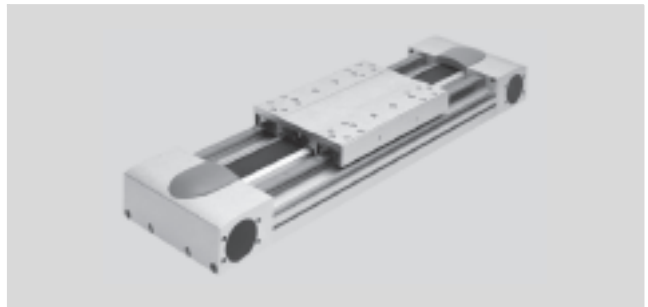

Especificaciones técnicas				
Tamaño		125	160	220
Forma constructiva		Eje electromecánico con correa dentada		
Guía		Guía de rodamiento de bolas		
Posición de montaje		Indiferente		
Carrera de trabajo	[mm]	50 ... 3 000	50 ... 5 000	50 ... 4 750
Fuerza de avance F_x máxima	[N]	450	1 000	1 800
Momento de giro máximo en régimen de marcha en vacío ¹⁾	[Nm]	0,5	2,1	4,1
Resistencia máxima al momento de impulsión en detención ¹⁾	[N]	30,79	105,5	123,8
Par motor máx.	[Nm]	7,2	20	59,58
Velocidad máxima				
EGC-...-GK	[m/s]	3	5	
EGC-...-GP	[m/s]	-	3	
Aceleración máxima	[m/s ²]	40	50	
Precisión de repetición	[mm]	+0,08		+0,1

1) Con 0,2 m/s

Condiciones de funcionamiento y del entorno		
Temperatura ambiente	[°C]	-10 ... +60
Tipo de protección		IP40
Tiempo de utilización	[%]	100

Pesos [g]				
Tamaño		125	160	220
Peso básico con carrera de 0 mm ¹⁾		4 720	9 050	25 510
Peso adicional por cada 10 mm de carrera		73	107	210
Carro				
EGC-...-GK		1 218	2 571	6 317
EGC-...-GP		-	2 643	6 417
Carro adicional				
EGC-...-GK		1 026	2 022	5 498
EGC-...-GP		-	2 134	5 598

1) Incl. carro

Ejes con correa dentada EGC-HD-TB, con guía para cargas pesadas

Hoja de datos

Correa dentada				
Tamaño		125	160	220
Paso	[mm]	3	5	8
Ancho	[mm]	30,3	40,0	50,5
Dilatación ¹⁾	[%]	0,31	0,23	0,29
Diámetro efectivo	[mm]	32,47	39,79	66,21
Constante de avance	[mm/U]	102	125	208

1) Con fuerza máxima de avance

Momento de inercia de la masa				
Tamaño		125	160	220
J_0	[kg cm ²]	4,639	14,49	108,99
J_H por metro de carrera	[kg cm ² /m]	0,38	1,267	6,269
J_L por kg de carga útil	[kg cm ² /Kg]	2,635	3,96	10,96
J_W Carro adicional	[kg cm ²]	3,3	11,734	80,66

Cálculo del momento de inercia de la masa J_A de todo el eje:
 $J_A = J_0 + J_W + J_H \times \text{Carrera útil [m]} + J_L \times m_{\text{carga útil [kg]}}$

Materiales

Vista en sección

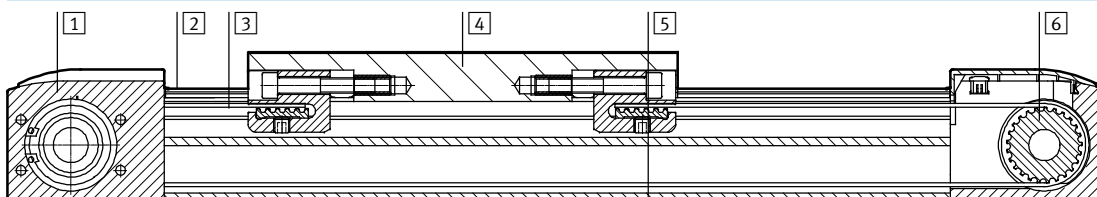

Eje		
1	Culata de accionamiento	Aleación forjada de aluminio anodizado
2	Raíl de guía	Acero recubierto y resistente a la corrosión
3	Correa dentada	Policloropreno reforzado con fibra de vidrio y recubrimiento de polímero
4	Carro	Aleación forjada de aluminio anodizado
5	Perfil	Aleación forjada de aluminio anodizado
6	Disco dentado	Acero de aleación fina, inoxidable
Características del material		Conformidad con RoHS
		Contiene sustancias agresivas para la laca

Ejes con correa dentada EGC-HD-TB, con guía para cargas pesadas

Hoja de datos

Valores característicos de las cargas

Las fuerzas y los momentos indicados se refieren a la superficie del carro. El punto de ataque es el punto de intersección del centro de la guía y la línea central longitudinal del carro.

No deberán superarse en funcionamiento dinámico. Además, debe tenerse en cuenta especialmente la operación de frenado.

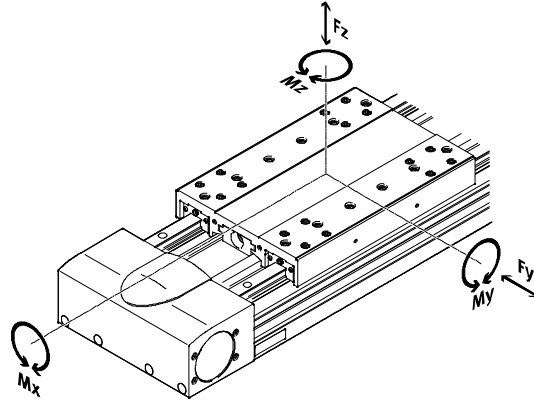

Si el eje está expuesto a varias fuerzas y momentos, deberán respetarse las cargas máximas admisibles y deberá cumplirse la siguiente ecuación:

Cálculo del factor comparativo de la carga:

$$f_v = \frac{|F_{y,dyn}|}{F_{y,max}} + \frac{|F_{z,dyn}|}{F_{z,max}} + \frac{|M_{x,dyn}|}{M_{x,max}} + \frac{|M_{y,dyn}|}{M_{y,max}} + \frac{|M_{z,dyn}|}{M_{z,max}} \leq 1$$

Fuerzas y momentos admisibles				
Tamaño		125	160	220
F _y máx.	[N]	3 650	5 600	13 000
F _z máx.	[N]	3 650	5 600	13 000
M _x máx.	[Nm]	140	300	900
M _y máx.	[Nm]	275	500	1 450
M _z máx.	[Nm]	275	500	1 450

Ejes con correa dentada EGC-HD-TB, con guía para cargas pesadas

Hoja de datos

Cálculo de la duración de la guía

La duración de la guía depende de la carga. Para estimar aproximadamente la duración de la guía, se muestra en

el siguiente diagrama el factor de carga f_v y su relación con la duración.

Se trata de un valor teórico. Si el factor comparativo de la carga f_v es superior a 1,5, necesariamente

deberá consultarse al técnico de Festo local.

Factor comparativo de carga f_v en función de la duración

Ejemplo:

Debe moverse una masa de X kg. Aplicando la fórmula → 12 se obtiene un factor comparativo de carga f_v de 1,5. Según el diagrama, la guía tiene en ese caso una duración de aproximadamente 1 500 km.

Reduciendo la aceleración, se reducen los valores M_z y M_y . Así se obtiene que con un factor comparativo de carga f_v de 1, la duración es de 5 000 km.

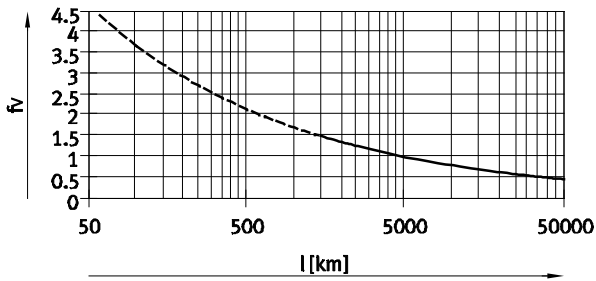

 **Importante**

Software de diseño
PositioningDrives
www.festo.com

Con el software de configuración es posible calcular la carga de la guía equivalente a una duración de 5 000 km.

$f_v > 1,5$ corresponde a valores comparativos teóricos de la guía de rodamiento de bolas.

Ejes con correa dentada EGC-HD-TB, con guía para cargas pesadas

Hoja de datos

Aceleración máxima admisible en función de la masa adicional m

EGC-HD-125

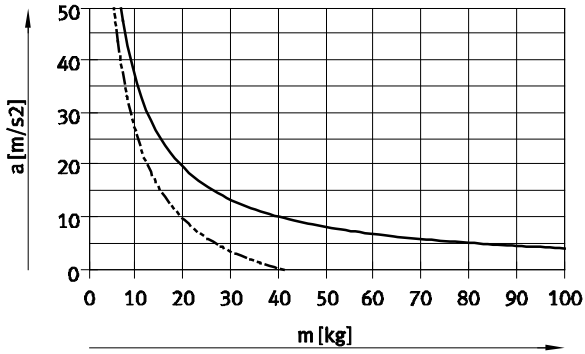

EGC-HD-160

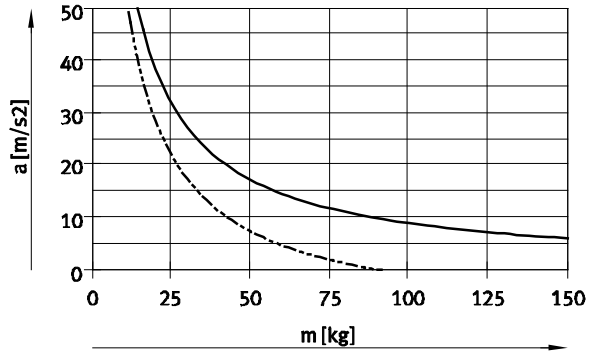

EGC-HD-220

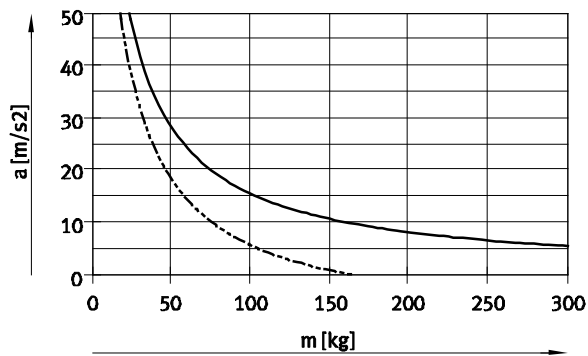

— Posición horizontal
- - - Montaje vertical

Velocidad v en función de las revoluciones n

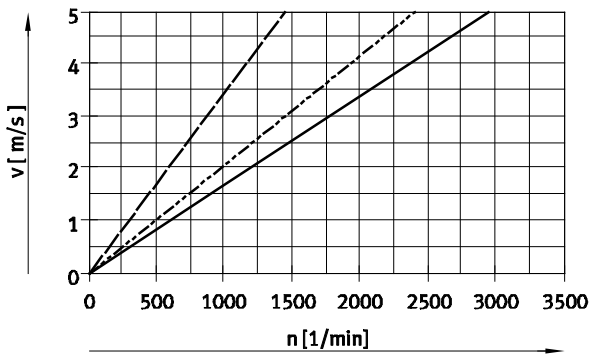

— EGC-HD-125
- - - EGC-HD-160
- · - EGC-HD-220

Ejes con correa dentada EGC-HD-TB, con guía para cargas pesadas

Hoja de datos

Fuerza de avance nominal F en función del momento inicial M

EGC-HD-125

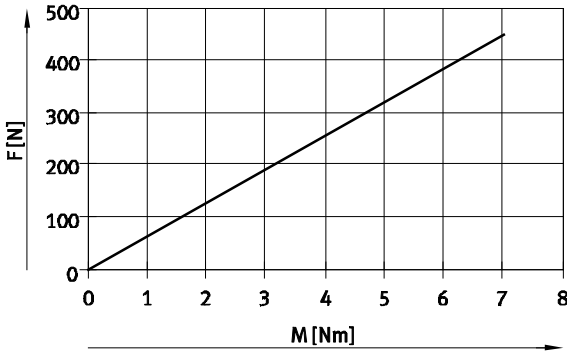

EGC-HD-160

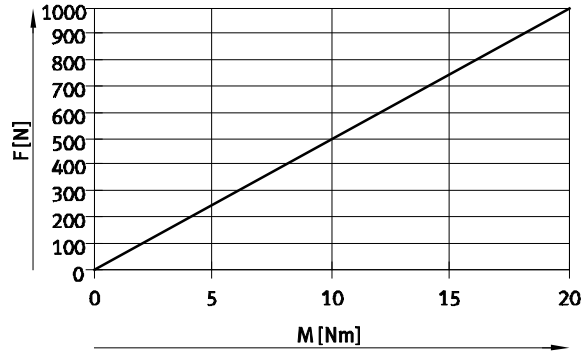

EGC-HD-220

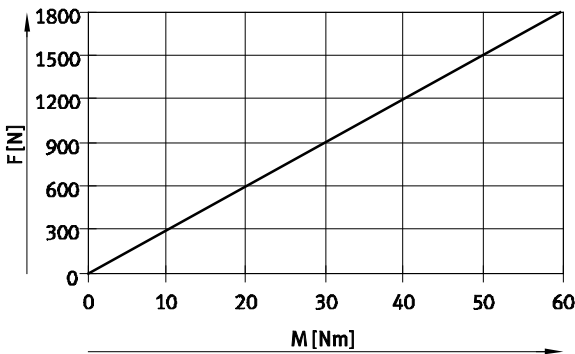

Carrera de reserva

Carrera

La carrera seleccionada corresponde, en principio, a la carrera de trabajo necesaria. En las variantes GK no hay unidad de lubricación duradera en la guía. Por ello, en estas variantes deberá mantenerse una distancia de seguridad adicional entre la culata posterior y el carro que no podrá utilizarse como carrera de trabajo.

Carrera de reserva

Si debe definirse una distancia de seguridad entre la culata y el carro (similar a GK) para las variantes GP, puede recurrirse a la función de "carrera de reserva", incluida en el conjunto modular. En el caso de las variantes GK se suman la reserva de carrera y la distancia de seguridad en cada posición final.

- La longitud de la carrera de reserva puede definirse libremente.
- La suma de la carrera y dos veces la distancia de seguridad no deben superar la carrera máxima admisible.

Ejemplo:

Tipo:
EGC-HD-125-500-TB-20H-...
Carrera de trabajo = 500 mm
2 x carrera de reserva = 40 mm

Carrera total = 540 mm
(540 mm = 500 mm + 2 x 20 mm)

Tamaño	125	160	220
L9 = Distancia de seguridad [mm] en GK (por cada posición final)	12,5	15,5	20

Ejes con correa dentada EGC-HD-TB, con guía para cargas pesadas

Hoja de datos

Distancia L máxima admisible entre apoyos (sin apoyo central) en función de la fuerza F

Para evitar la flexión si las carreras son largas, deberá preverse en caso necesario un apoyo para el eje.

Los siguientes diagramas pueden utilizarse para determinar la distancia L máxima admisible entre apoyos en función de la fuerza F. El pandeo es de $f = 0,5 \text{ mm}$.

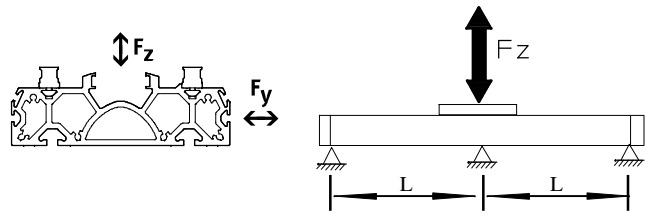

Fuerza Fy

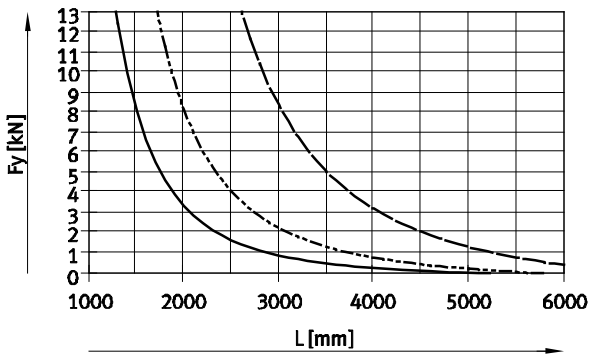

Fuerza Fz

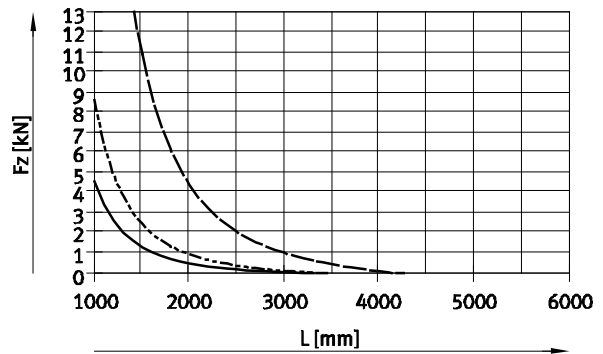

- EGC-HD-125-TB
- - - EGC-HD-160-TB
- · - EGC-HD-220-TB

Valores de flexión máxima recomendada

Con el fin de no afectar el funcionamiento de los ejes, se recomienda respetar los siguientes valores límites

de la flexión. Una flexión mayor puede provocar mayor fricción, producir más desgaste y disminuir la duración.

Tamaño	Flexión dinámica (carga móvil)	Flexión estática (carga detenida)
125 ... 220	0,05% de la longitud del eje, máximo 0,5 mm	0,1% de la longitud del eje

Ejes con correa dentada EGC-HD-TB, con guía para cargas pesadas

Hoja de datos

Dimensiones

Datos CAD disponibles en www.festo.com

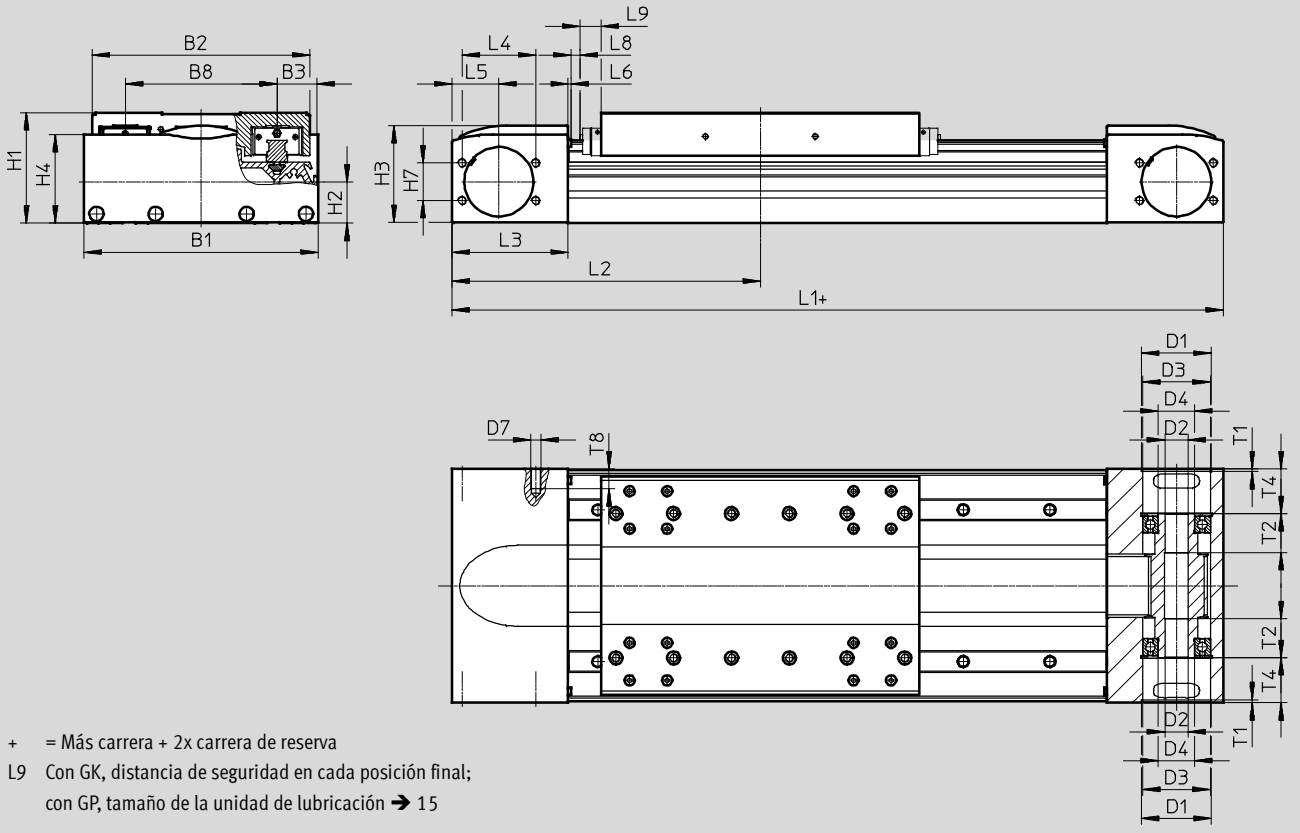

Tamaño	B1	B2	B3	B8	D1 Ø H7	D2 Ø H7	D3 Ø	D4 Ø	D7
125	124	120	21	80	43	16	42	25	M6
160	162	156	27,5	105	48	16	47	25	M6
220	224	216	40	140	80	23	75	45	M8

Tamaño	H1	H2	H3	H4	H7	L1	L2 mín.	L3	L4
125	64	26,1	55,8	50,8	24	346	173	57,5	46
160	76,5	28,7	67,5	61,5	26	417	208,5	80,5	51
220	111,5	45,2	98	91,1	59	576	288	115	76

Tamaño	L5	L6	L8	L9	T1	T2	T4	T8
125	27,5	1,8	2	-	2,1	27	23,65	13
160	32,5	2	0,55	14,9	3,1	27	31,1	14
220	50	2	2	18	3,1	29,5	47,5	16

Ejes con correa dentada EGC-HD-TB, con guía para cargas pesadas

Hoja de datos

Dimensiones

Datos CAD disponibles en www.festo.com

Perfil

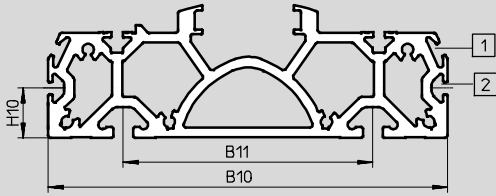

- 1 Ranura para detector
- 2 Perfil de fijación para tuerca deslizante

Tamaño	B10	B11	H10
125	122	80	20
160	160	100	20
220	220	140	20

GK – Carro estándar

Tamaño 125

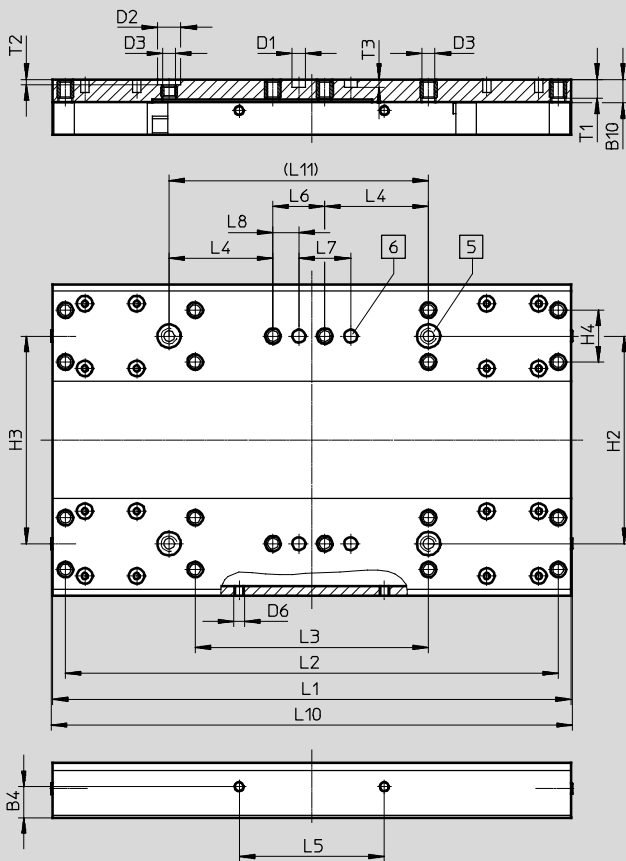

- 5 Taladro para casquillo para centrar ZBH
- 6 Taladro para pasador para centrar ZBS

Tamaño	B4	B10	D1	D2	D3	D6	H2	H3	H4	L1	L2	L3
	±0,1		∅ H7	∅ H7			±0,03	±0,05	±0,1	±0,1	±0,2	±0,1
125	12	9	5	9	M5	M4	80	80	20	200	190	90

Tamaño	L4	L5	L6	L7	L8	L10	L11	T1	T2	T3
	±0,1	±0,2	±0,1	±0,03	±0,1		±0,03		+0,1	+0,1
125	40	56	20	20	10	202	100	7,8	2,1	3,1

Ejes con correa dentada EGC-HD-TB, con guía para cargas pesadas

Hoja de datos

Dimensiones

Datos CAD disponibles en www.festo.com

GK – Carro estándar / GP – Carro estándar protegido

Tamaño 160

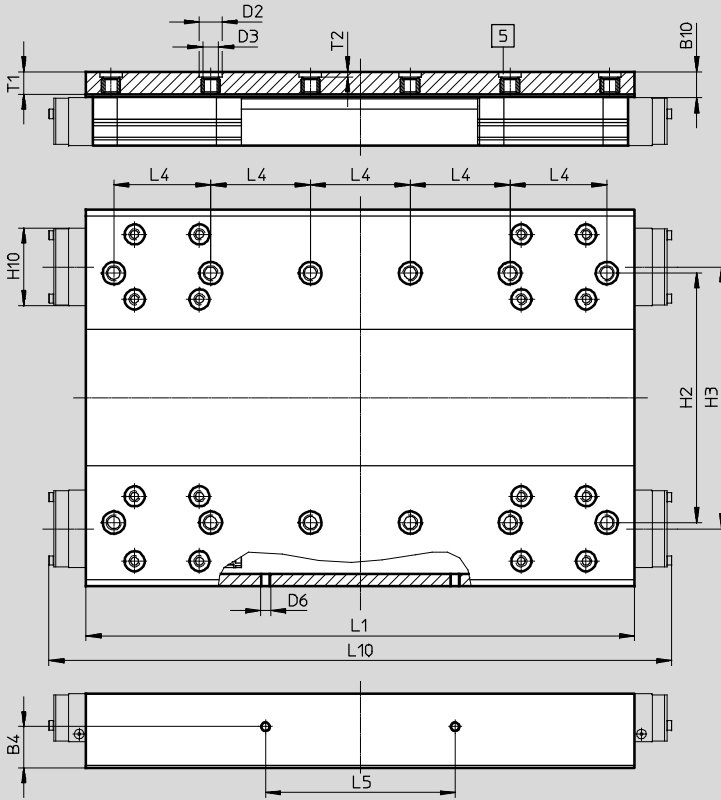

5 Taladro para casquillo para centrar ZBH

Tamaño	B4	B10 ^{*)}	D2 ∅	D3	D6	H2	H3
160	±0,1 16,5	10,5	H7 9	M6	M4	±0,03 100	±0,05 105

Tamaño	H10 ^{*)}	L1	L4	L5	L10 ^{*)}	T1	T2
160	31	±0,1 220	±0,03 40	±0,1 76	250	9	+0,1 2,1

^{*)} Ejecución con protección

Ejes con correa dentada EGC-HD-TB, con guía para cargas pesadas

Hoja de datos

Dimensiones

Datos CAD disponibles en www.festo.com

GK – Carro estándar / GP – Carro estándar protegido

Tamaño 220

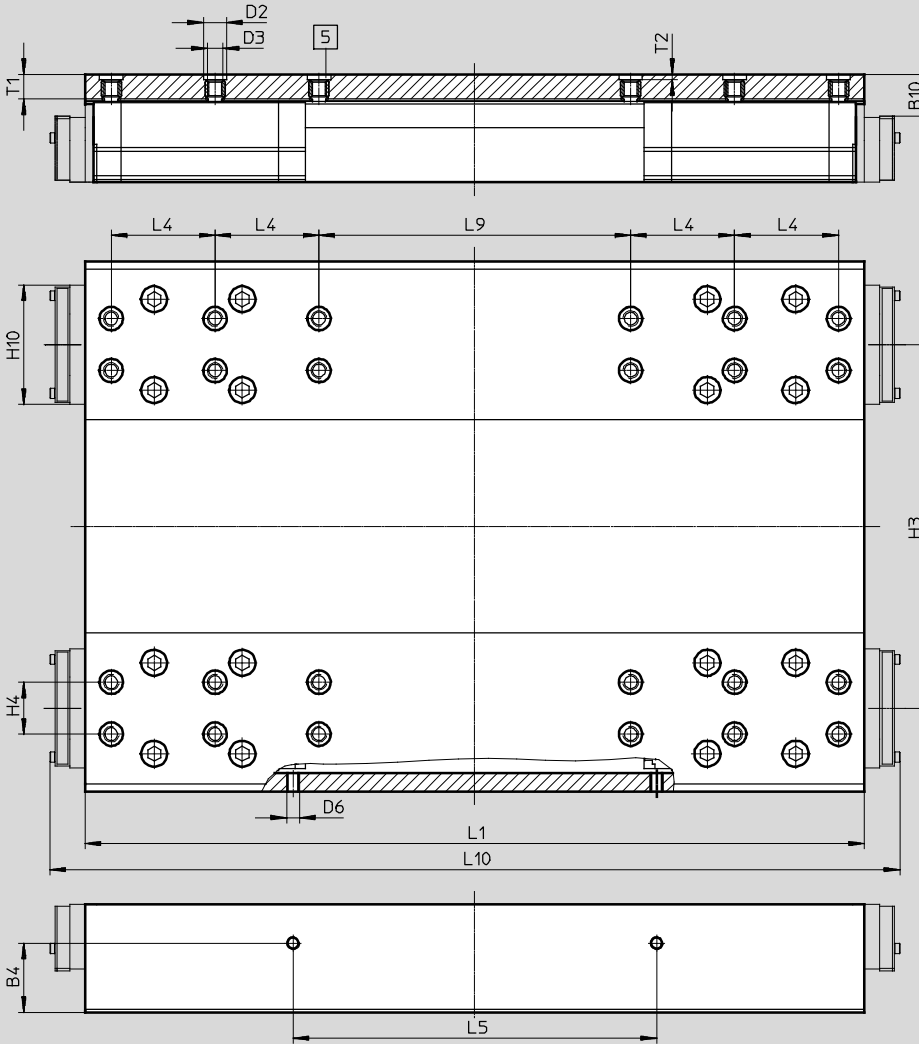

5 Taladro para casquillo para centrar ZBH

Tamaño	B4	B10 ^{*)}	D2 ∅ H7	D3	D6	H3	H4	H10 ^{*)}
220	±0,1	16	9	M6	M5	±0,05	±0,03	45,95

Tamaño	L1	L4	L5	L9	L10 ^{*)}	T1	T2
220	±0,1	±0,03	±0,1	±0,03	328	9,5	+0,1

^{*)} Ejecución con protección

Ejes con correa dentada EGC-HD-TB, con guía para cargas pesadas

Referencias: conjunto modular

Referencia

Indicaciones mínimas

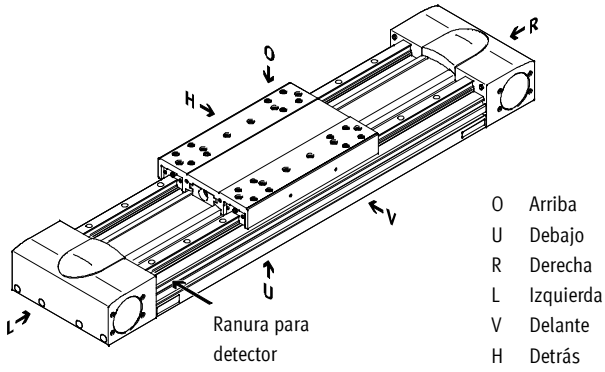

- O Arriba
- U Debajo
- R Derecha
- L Izquierda
- V Delante
- H Detrás

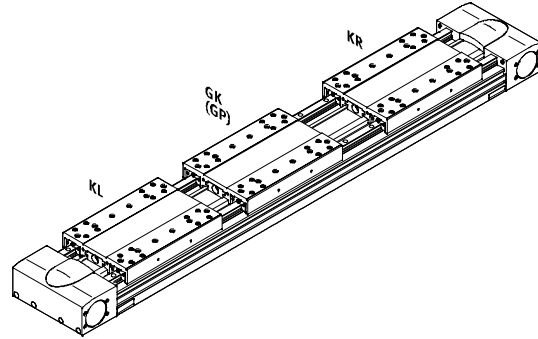

Accesorios

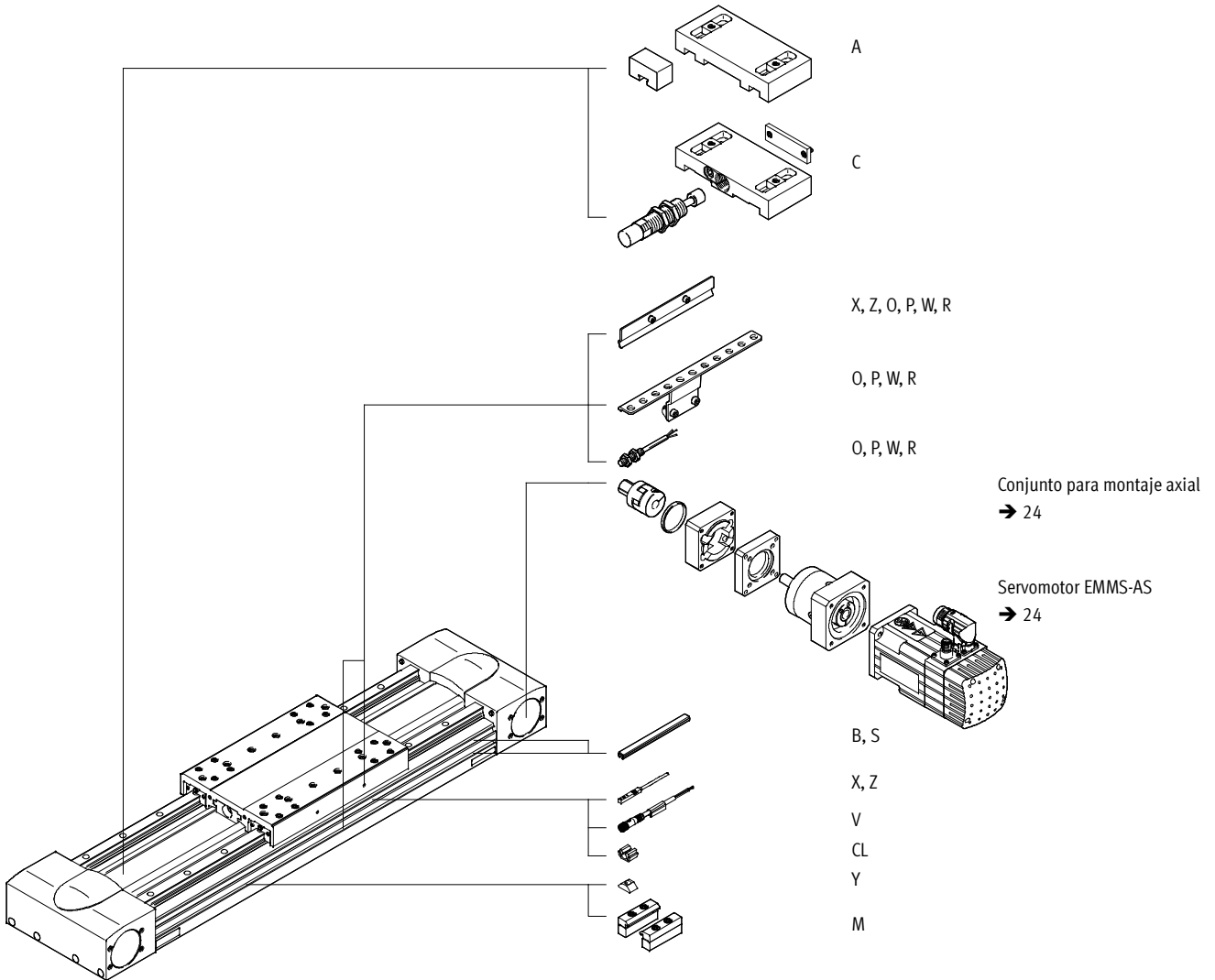

Ejes con correa dentada EGC-HD-TB, con guía para cargas pesadas

Referencias: conjunto modular

Tablas para realizar los pedidos						
Tamaño	125	160	220	Condiciones	Código	Entrada código
M Nº de artículo	556823	556824	556825			
Construcción	Eje lineal				EGC	EGC
Guía	Guía par cargas pesadas				-HD	-HD
Tamaño	125	160	220		-...	-...
Carrera [mm]	50 ... 3000	50 ... 5000	50 ... 4750	1	-...	-...
Función	Correa dentada				-TB	-TB
Carrera de reserva [mm]	0 ... 999 (0 = sin carrera de reserva)			1	-...H	
Carro	Carro estándar				-GK	
	-	Carro estándar, protegido			-GP	
O Carro adicional	Lado izquierdo	Carro adicional estándar, lado izquierdo		2	-KL	
	Lado derecho	Carro adicional estándar, lado derecho		2	-KR	
Accesorios	Accesorios incluidos sueltos				ZUB-	ZUB-
Fijación para perfil	1 ... 50				...M	
Tapa	Ranura de fijación	1 ... 50 (1 = 2 unidades de 500 mm)		4	...B	
	Ranura para sensores	1 ... 50			...S	
Tuerca deslizante para perfil de fijación	1 ... 99			4	...Y	
Detector de posición (SIES) inductivo, ranura 8, PNP, con leva de conmutación	Contacto normalmente abierto, cable de 7,5 m	1 ... 6			...X	
	Contacto normalmente cerrado, cable de 7,5 m	1 ... 6			...Z	
Tope elástico con elemento de fijación	1 ... 2			3	...A	
Amortiguador con pieza de fijación	1 ... 2			3	...C	
Detector de posición (SIEN) inductivo, M8, PNP, con leva de conmutación	Contacto normalmente abierto, cable de 2,5 m	1 ... 99			...O	
	Contacto normalmente cerrado, cable de 2,5 m	1 ... 99			...P	
	Contacto normalmente abierto, conector tipo clavija M8	1 ... 99			...W	
	Contacto cerrado en reposo, tipo clavija, M8	1 ... 99			...R	
Cable de 2,5 m, M8, trifilar	1 ... 99				...V	
Clip para cables	10, 20, 30, 40, 50, 60, 70, 80, 90				...CL	
Instrucciones de utilización	Renuncia explícita al manual de instrucciones por estar ya disponible (manual de instrucciones gratuito en formato PDF disponible en Internet en http://www.festo.com)				-DN	

1 -... La suma de la carrera (mm) y 2 veces la carrera de reserva (mm) no debe superar la carrera máxima (mm).
2 **KL, KR** Si se escogió la variante protegida (GP) del carro, también el carro adicional (KL, KR) está protegido.

3 ... A, ... C No en combinación con carro GP.
4 **B, Y** Suministro con tamaño 160, para los dos tamaños de la ranura (→ 30).

Referencia

Ejes con correa dentada EGC-HD-TB, con guía para cargas pesadas

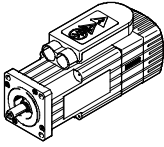
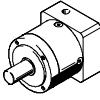
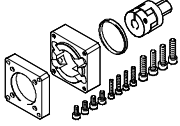

Accesorios

Combinaciones de eje y motor admisibles con montaje axial, con reductor		Hojas de datos → Internet: eamm-a	
Motor	Reductor	Conjunto para montaje axial	
			
Tipo	Tipo	Nº art.	Tipo
EGC-HD-125			
Con servomotor			
EMMS-AS-70-...	EMGA-60-P-G...-SAS-70	1190076	EAMM-A-M43-60G
EGC-HD-160			
Con servomotor			
EMMS-AS-100-...	EMGA-80-P-G...-SAS-100	1190421	EAMM-A-M48-80G
EGC-HD-220			
Con servomotor			
EMMS-AS-140-...	EMGA-120-P-G...-SAS-140	1190774	EAMM-A-M80-120G

 **Importante**

Para la elección óptima de combinaciones de ejes y motores → www.festo.com

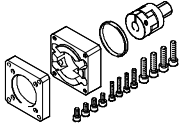
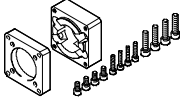
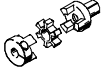
Software de diseño
PositioningDrives

Piezas incluidas en el conjunto axial			
Conjunto para montaje axial	Compuesto por:		
	Brida de motor	Acoplamiento	Anillo para centrar
			
Nº art.	Nº art.	Nº art.	Nº art.
Tipo	Tipo	Tipo	Tipo
EGC-HD-125			
1190076	1597579	558001	575962
EAMM-A-M43-60G	EAMF-A-43D-60G	EAMD-32-32-11-16X20	EAML-43-4-43
EGC-HD-160			
1190421	1190375	1781043	558031
EAMM-A-M48-80G	EAMF-A-48C-80G	EAMD-42-40-20-16X25-U	EAML-48-4-48
EGC-HD-220			
1190774	1190702	1781045	1209006
EAMM-A-M80-120G	EAMF-A-80A-120G	EAMD-56-46-25-23X27-U	EAML-80-6-80

Ejes con correa dentada EGC-HD-TB, con guía para cargas pesadas

Accesorios

FESTO

Perfil de montaje MUE
(código de pedido M)

Material:
Aluminio anodizado
Conformidad con RoHS

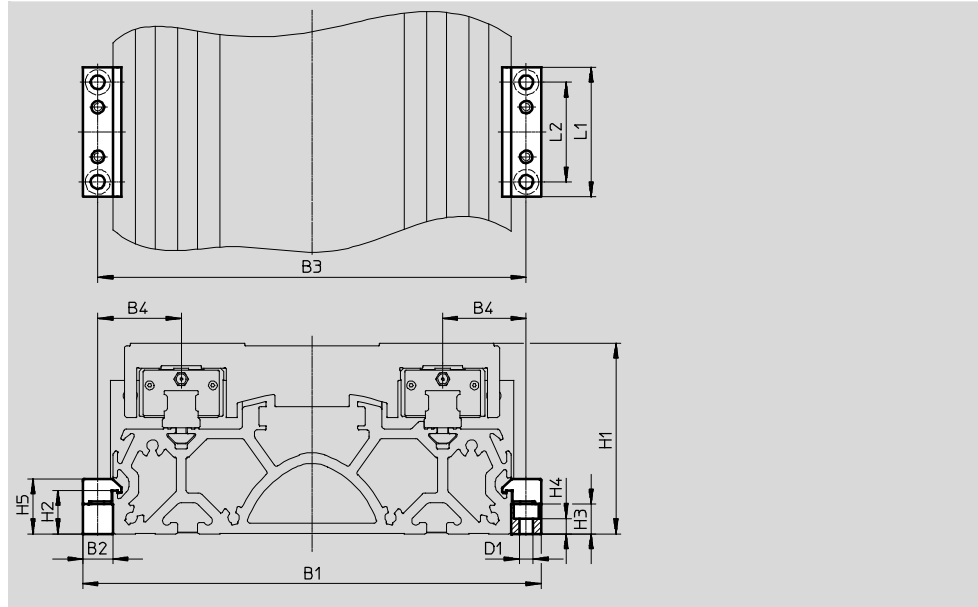

Dimensiones y referencias								
Para tamaño	B1	B2	B3	B4	D1 Ø	H1	H2	H3
125	146	12	134	27	5,5	64	17,5	12
160	184	12	172	33,5	5,5	76,5	17,5	12
220	258	19	239	49,5	9	111,5	16	14

Para tamaño	H4	H5	L1	L2	Peso [g]	Nº art.	Tipo
125	6,2	22	52	40	80	558043	MUE-70/80
160	6,2	22	52	40	80	558043	MUE-70/80
220	5,5	29,5	90	40	290	558044	MUE-120/185

Ejes con correa dentada EGC-HD-TB, con guía para cargas pesadas

Accesorios

Soporte para amortiguadores, elemento de fijación EAYH

Tope elástico NPE → 28

Amortiguador YSRW → 28

(código de pedido A o C)

Material:

Aluminio anodizado

Conformidad con RoHS

No admisible en combinación con variantes GP.

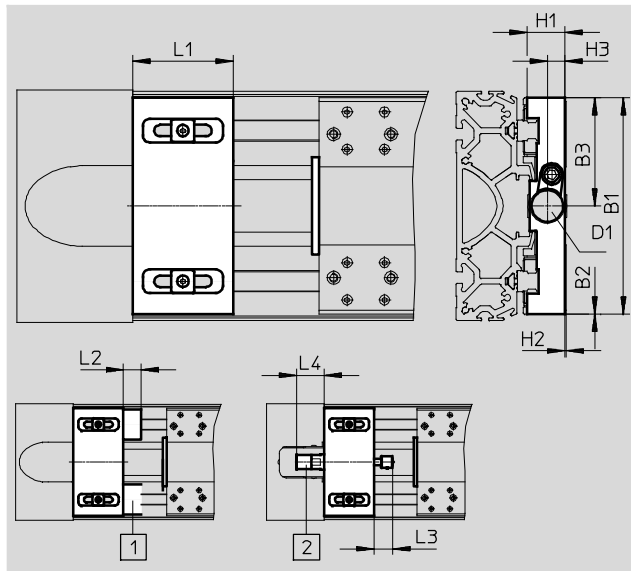
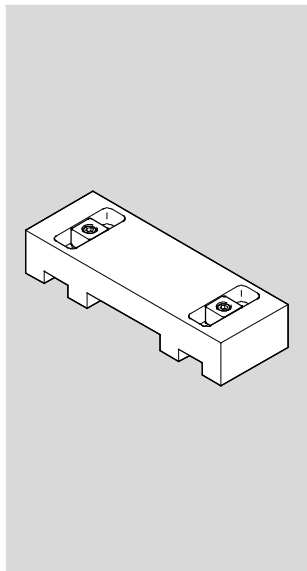

- 1 Tope elástico NPE
- 2 Amortiguador YSRW

Dimensiones y referencias														
Para tamaño	B1	B2	B3	D1	H1	H2	H3	L1	L2	L3	L4 mín.	Peso [g]	Nº art.	Tipo
Soporte de amortiguador														
125	120	0	60	M16x1	19,8	0,4	9,7	50	-	20	31	286	1653251	EAYH-L2-125
160	150,7	2,65	75,3	M22x1,5	26,2	0,8	12,2	70	-	26	38,5	622	1653250	EAYH-L2-160
220	204	6	102	M26x1,5	38,7	0,1	15	70	-	34	63,5	1 218	1653253	EAYH-L2-220
Elemento de fijación para tope elástico														
125	120	0,2	-	-	19,8	0,9	-	45	17	-	-	260	1662803	EAYH-L2-125-N
160	150,7	-	-	-	26,2	0,4	-	60	25	-	-	617	1669259	EAYH-L2-160-N
220	204	0,5	-	-	38,7	0,9	-	75	30	-	-	1 195	1669260	EAYH-L2-220-N

Leva de conmutación SF-EGC-HD-1

Para detección con detector de posiciones SIES-8M

(código de pedido X o Z)

Material:

Acero cincado

Conformidad con RoHS

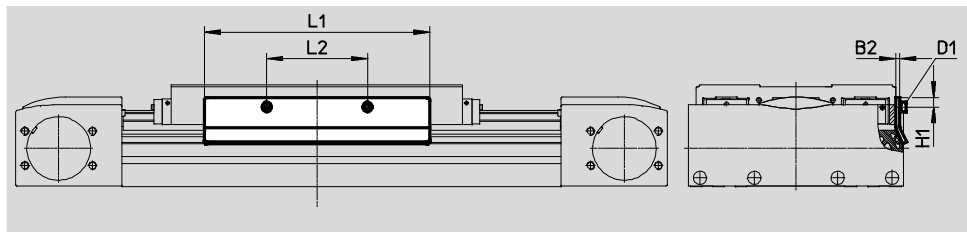

Dimensiones y referencias								
Para tamaño	B2	D1	H1	L1	L2	Peso [g]	Nº art.	Tipo
125	2	M4x8	7,8	150	56	70	570027	SF-EGC-HD-1-125
160	3	M4x8	7,3	170	76	160	1645872	SF-EGC-HD-1-160
220	3	M5x10	11,5	250	140	310	1645866	SF-EGC-HD-1-220

Ejes con correa dentada EGC-HD-TB, con guía para cargas pesadas

Accesorios

FESTO

Leva de conmutación SF-EGC-HD-2

Para detección con detector de posiciones SIEN-M8B (código de referencia O, P, W o R) o SIES-8M (código de referencia X o Z)

Material:

Acero cincado

Conformidad con RoHS



Soporte HWS-EGC para detectores

Para detectores de posición SIEN-M8B (código de referencia O, P, W o R)

Material:

Acero cincado

Conformidad con RoHS

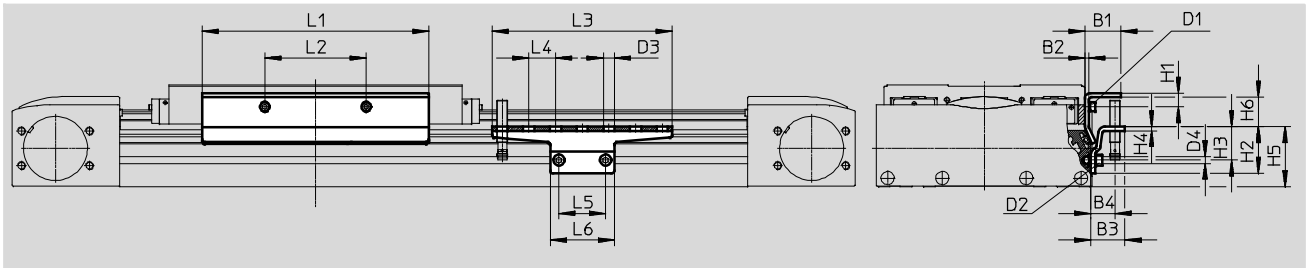

Dimensiones y referencias

Para tamaño	B1	B2	B3	B4	D1	D2	D3	D4	H1	H2
125	24	2	25,5	18	M4x8	M5x8	8,4	5,2	9	35
160	27	3	25,5	18	M4x8	M5x8	8,4	5,2	10,3	35
220	31	3	25,5	18	M5x10	M5x14	8,4	5,2	11,5	65





Para tamaño	H3	H4	H5	H6	L1	L2	L3	L4	L5	L6
125	25	3	45	14	150	56	135	20	35	48
160	25	3	45	22,2	170	76	135	20	35	48
220	55	3	75	18,4	250	140	215	20	35	48

Para tamaño	Peso [g]	Nº art.	Tipo
			Leva de conmutación
125	122	570030	SF-EGC-HD-2-125
160	261	1645865	SF-EGC-HD-2-160
220	430	1645868	SF-EGC-HD-2-220

Para tamaño	Peso [g]	Nº art.	Tipo
			Soporte para detectores
125	110	558057	HWS-EGC-M5
160	110	558057	HWS-EGC-M5
220	217	570365	HWS-EGC-M8-B

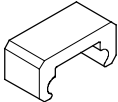
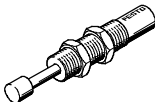
Ejes con correa dentada EGC-HD-TB, con guía para cargas pesadas

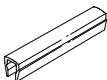
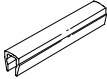
Accesorios





Referencias						
	Para tamaño	Observación	Referencia	Nº art.	Tipo	PE ¹⁾
Tope elástico NPE						
	125	Utilización en combinación con elemento de fijación EAYH	A	1662475	NPE-125	1
	160			1672593	NPE-160	
	220			1672598	NPE-220	
Amortiguadores YSRW Hojas de datos → Internet: ysrw						
	125	Utilización en combinación con elemento de fijación para amortiguadores EAYH	C	191196	YSRW-12-20	1
	160			191197	YSRW-16-26	
	220			191198	YSRW-20-34	
Tuerca deslizante NST						
	125, 160 ³⁾	Para ranura	Y	150914	NST-5-M5	1
	160 ⁴⁾ , 220			150915	NST-8-M6	
Pasadores/casquillos para centrar ZBS/ZBH²⁾						
	125	Para carro	-	150928	ZBS-5	10
	125 ... 220			150927	ZBH-9	
Tapa ABP para ranura						
	125, 160 ³⁾	Para ranura por cada 0,5 m	B	151681	ABP-5	2
	160 ⁴⁾ , 220			151682	ABP-8	
Tapa de ranura ABP-S						
	125 ... 220	Para ranura para detectores por cada 0,5 m	S	563360	ABP-5-S1	2
Clip SMBK						
	125 ... 220	Para fijación del cable del detector de proximidad	CL	534254	SMBK-8	10

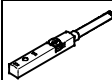
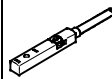

- 1) Unidades por embalaje
- 2) 2 Pasadores/casquillos para centrar incluidos en el suministro del eje
- 3) Para ranura de fijación lateral
- 4) Para ranura de fijación debajo

Ejes con correa dentada EGC-HD-TB, con guía para cargas pesadas

Accesorios

Referencias – Detectores de posición para ranura en T, inductivo							Hojas de datos → Internet: sies	
	Tipo de fijación	Conexión eléctrica	Salida de conexión	Longitud del cable [m]	Código del pedido	Nº art.	Tipo	
Contacto normalmente abierto								
	Montaje en la ranura desde la parte superior, a ras con el perfil del cilindro	Cable trifilar	PNP	7,5	X	551386	SIES-8M-PS-24V-K-7,5-OE	
		Conector M8x1, 3 contactos		0,3	–	551387	SIES-8M-PS-24V-K-0,3-M8D	
		Cable trifilar	NPN	7,5	–	551396	SIES-8M-NS-24V-K-7,5-OE	
		Conector M8x1, 3 contactos		0,3	–	551397	SIES-8M-NS-24V-K-0,3-M8D	
Contacto normalmente cerrado								
	Montaje en la ranura desde la parte superior, a ras con el perfil del cilindro	Cable trifilar	PNP	7,5	Z	551391	SIES-8M-PO-24V-K-7,5-OE	
		Conector M8x1, 3 contactos		0,3	–	551392	SIES-8M-PO-24V-K-0,3-M8D	
		Cable trifilar	NPN	7,5	–	551401	SIES-8M-NO-24V-K-7,5-OE	
		Conector M8x1, 3 contactos		0,3	–	551402	SIES-8M-NO-24V-K-0,3-M8D	

Referencias – Detector M8 (redondo), inductivo							Hojas de datos → Internet: sien	
	Conexión eléctrica	LED	Salida de conexión	Longitud del cable [m]	Referencia	Nº art.	Tipo	
Contacto normalmente abierto								
	Cable trifilar	■	PNP	2,5	O	150386	SIEN-M8B-PS-K-L	
	Conector M8x1, 3 contactos	■	PNP	–	W	150387	SIEN-M8B-PS-S-L	
Contacto normalmente cerrado								
	Cable trifilar	■	PNP	2,5	P	150390	SIEN-M8B-PO-K-L	
	Conector M8x1, 3 contactos	■	PNP	–	R	150391	SIEN-M8B-PO-S-L	

Referencias – Cables					Hojas de datos → Internet: nebu	
	Conexión eléctrica en el lado izquierdo	Conexión eléctrica en el lado derecho	Longitud del cable [m]	Nº art.	Tipo	
	Conector recto tipo zócalo M8x1, 3 contactos	Cable trifilar, extremo abierto	2,5	159420	SIM-M8-3GD-2,5-PU	
			2,5	541333	NEBU-M8G3-K-2.5-LE3	
			5	541334	NEBU-M8G3-K-5-LE3	
	Conector acodado tipo zócalo M8x1, 3 contactos	Cable trifilar, extremo abierto	2,5	541338	NEBU-M8W3-K-2.5-LE3	
			5	541341	NEBU-M8W3-K-5-LE3	