

Kızaklı silindirler DGSL

01



- Yüksek yük taşıma kapasitesi ve konumlama hassasiyeti
- 8 boyut sayesinde maksimum esneklik
- Çok hassas doğrusallık ve paralellik sunan yatak
- Son konumların basit temel ayarı ve hassas son ayarlama

Ek bilgi → Internet: [.../dgsl](http://www.festo.com/dgsl)

Ürün gamına genel bakış									
İşlev	Boyut	Strok [mm]	Kuvvet [N]	Tipler					
				C	E3	P	P1	Y3	A
Çift etkili	4, 6, 8, 10, 12, 16, 20, 25	10 ... 200	17 ... 483	■	■	■	■	■	■

Tipler

N	NPT dış	P	Esnek yastıklama, metal son durdurucusuz, iki uçta	P1	Esnek yastıklama, metal son durduruculu, iki uçta	Y3	Kademeli darbe emici, iki uçta
C	Kilitleme ünitesi					A	Konum algılaması
E3	Son konum kilitlemesi						

Teknik özellikler



Malzemeler
Gövde, ön ve arka kapaklar: Anotlanmış alüminyum
Yatak: Tavlanmış çelik
Piston mili: Yüksek alaşımlı çelik

Teknik özellikler								Boyutlar → P-272	
Boyut	4	6	8	10	12	16	20	25	
Pnömatik bağlantı	M3			M5			G ¹ / ₈		
Yastıklama	P	Esnek yastıklama, metal son durdurucusuz, iki uçta							
	P1	Esnek yastıklama, metal son durduruculu, iki uçta, ayarlanabilir							
	Y3	-		Kademeli darbe emici, iki uçta					
6 bar'da teorik kuvvet, ileri yönde	17	30	47	68	121	188	295	483	
6 bar'da teorik kuvvet, geri yönde	13	23	40	51	104	158	247	415	

Çalışma şartları

Boyut	4	6	8	10	12	16	20	25
Min. çalışma basıncı [bar]	2.5	1.5	1					
Max. çalışma basıncı [bar]	8							
Ortam sıcaklığı ¹⁾ [°]	0 ... +60							

1) Yaklaşım sensörlerinin çalışma aralığını dikkate alın.

Kızaklı silindirler DGSL

01

Sipariş kodu

DGSL - - - - - A

Tip	
DGSL	Kızaklı silindir

Boyut	
	Strok [mm]
4	10, 20, 30
6	10, 20, 30, 40, 50
8	10, 20, 30, 40, 50, 80
10	10, 20, 30, 40, 50, 80, 100
12	10, 20, 30, 40, 50, 80, 100, 150
16	10, 20, 30, 40, 50, 80, 100, 150
20	10, 20, 30, 40, 50, 80, 100, 150, 200
25	10, 20, 30, 40, 50, 80, 100, 150, 200

Kilitleme ünitesi	
C	Takılı

Son konum kilitlemesi	
E3	Geri konumda piston mili ile 1

Yastıklama	
P	Esnek yastıklama, metal son durdurucusuz, iki uçta
P1	Esnek yastıklama, metal son durduruculu, iki uçta
Y3	Kademeli darbe emici, iki uçta 2

Konum algılaması	
A	Yaklaşım sensörü ile

1 C kilitleme ünitesiz.2 Minimum strok 30 mm.

Sipariş örneği:

DGSL-12-100-C-Y3-A

Kızaklı silindir DGSL - boyut 12 - strok 100 mm - kilitleme ünitesi takılı - iki uçta kademeli darbe emiciler - yaklaşım sensörüyle konum algılaması

Kızaklı silindirler DGSL

01

Ekipmanlara genel bakış

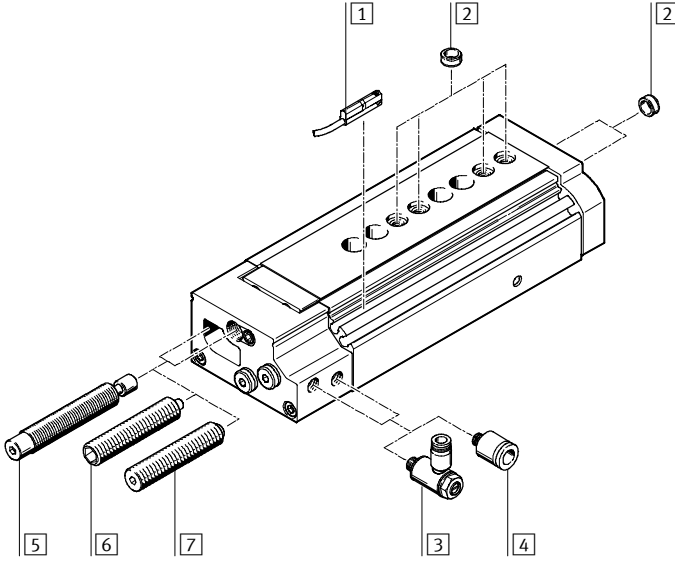

Not

Son durdurucular çıkarılmamalıdır.

Aksesuarlar	→ Sayfa/İnternet
1 Yaklaşım sensörü SME-/SMT-10	P-271
2 Merkezleme burcu ZBH	P-271
3 Tek yönlü hız ayar valfi GRLA	P-271
4 Otomatik bağlantı rakoru QS	P-1293
4 Otomatik bağlantı rakoru QS	quick star
5 Darbe emici ile yastıklama Y3	P-271
6 Durdurucu ile yastıklama P1	P-271

Aksesuarlar	→ Sayfa/İnternet
7 Yastıklama P	-
- Silindir/silindir bağlantıları	adapter kit
- Silindir/tutucu bağlantıları	adapter kit
- Bağlantı burcu ZBV	P-271
- Bağlantı kablosu NEBU	P-271

Sipariş bilgisi			
	Boyut	Sipariş kodu	
1 C-kanal için yaklaşım sensörü, manyetik dirençli – N/A kontak Teknik özellikler → P-1022			
	PNP, kablo	SMT-10F-PS-24V-K2,5L-OE	
	PNP, soket	SMT-10F-PS-24V-K0,3L-M8D	
	PNP, soket	SMT-10F-PS-24V-K0,3Q-M8D	
Manyetik akım – N/A kontak Teknik özellikler → P-1022			
	Soket	SME-10F-DS-24V-K0,3L-M8D	
	Kablo	SME-10F-DS-24V-K2,5L-OE	
	Kablo	SME-10F-ZS-24V-K2,5L-OE	
2 Merkezleme burcu ¹⁾ Boyutlar → P-423			
	4, 6	ZBH-5	
	8, 10, 12, 16	ZBH-7	
	20, 25	ZBH-9	

1) Ambalaj birimi 10 adet.

Sipariş bilgisi			
	Boyut	Sipariş kodu	
5 Darbe emici Y3 Teknik özellikler → P-397			
	8	DYSW-4-6-Y1F	
	10	DYSW-5-8-Y1F	
	12	DYSW-7-10-Y1F	
	16	DYSW-8-14-Y1F	
	20	DYSW-10-17-Y1F	
	25	DYSW-12-20-Y1F	
6 Darbe emici P1 Teknik özellikler → P-387			
	4	DYEF-M4-Y1F	
	6	DYEF-M5-Y1F	
	8	DYEF-M6-Y1F	
	10	DYEF-M8-Y1F	
	12	DYEF-M10-Y1F	
	16	DYEF-M12-Y1F	
	20	DYEF-M14-Y1F	
	25	DYEF-M16-Y1F	
Bağlantı burcu ⁴⁾			
	8, 10	ZBV-M4-7	
	12, 16	ZBV-M5-7	
	20, 25	ZBV-M6-9	
Bağlantı kablosu, düz soket Teknik özellikler → P-1391			
	2.5 m	NEBU-M8G3-K-2.5-LE3	
	5.0 m	NEBU-M8G3-K-5-LE3	
Açılı soket Teknik özellikler → P-1391			
	2.5 m	NEBU-M8W3-K-2.5-LE3	
	5.0 m	NEBU-M8W3-K-5-LE3	

4) Ambalaj birimi 3 adet.

Sipariş bilgisi				
İşlev	Boyut	Bağlantı		Sipariş kodu
		Dış ölçü	Dış çap	
3 Tornavida ayarlı, tek yönlü hız ayar valfi, egzoz havası debi kontrolü için, metal ²⁾ Teknik özellikler → P-763				
	4, 6, 8	M3	3	GRLA-M3-QS-3 ³⁾
			-	GRLA-M3
	10, 12, 16	M5	4	GRLA-M5-QS-4-D
			6	GRLA-G1/8-QS-6-D
20, 25	G1/8			

2) Tavsiye edilen hız ayar valfleri valfin üzerinde 1m hortum uzunluğu gerektirir. +%50'lik sapma durumlarında, optimum akış kontrol fonksiyonu ve silindirin hızı elde etmek için daha yüksek veya daha düşük akış hızına sahip hız ayar valfleri seçilmelidir.

3) Öne yalnız boyut 4 bir GRLA-M3-QS-3 monte edilebilir.

Kızaklı silindirler DGSL

01

Boyutlar

Boyut 4 ... 10

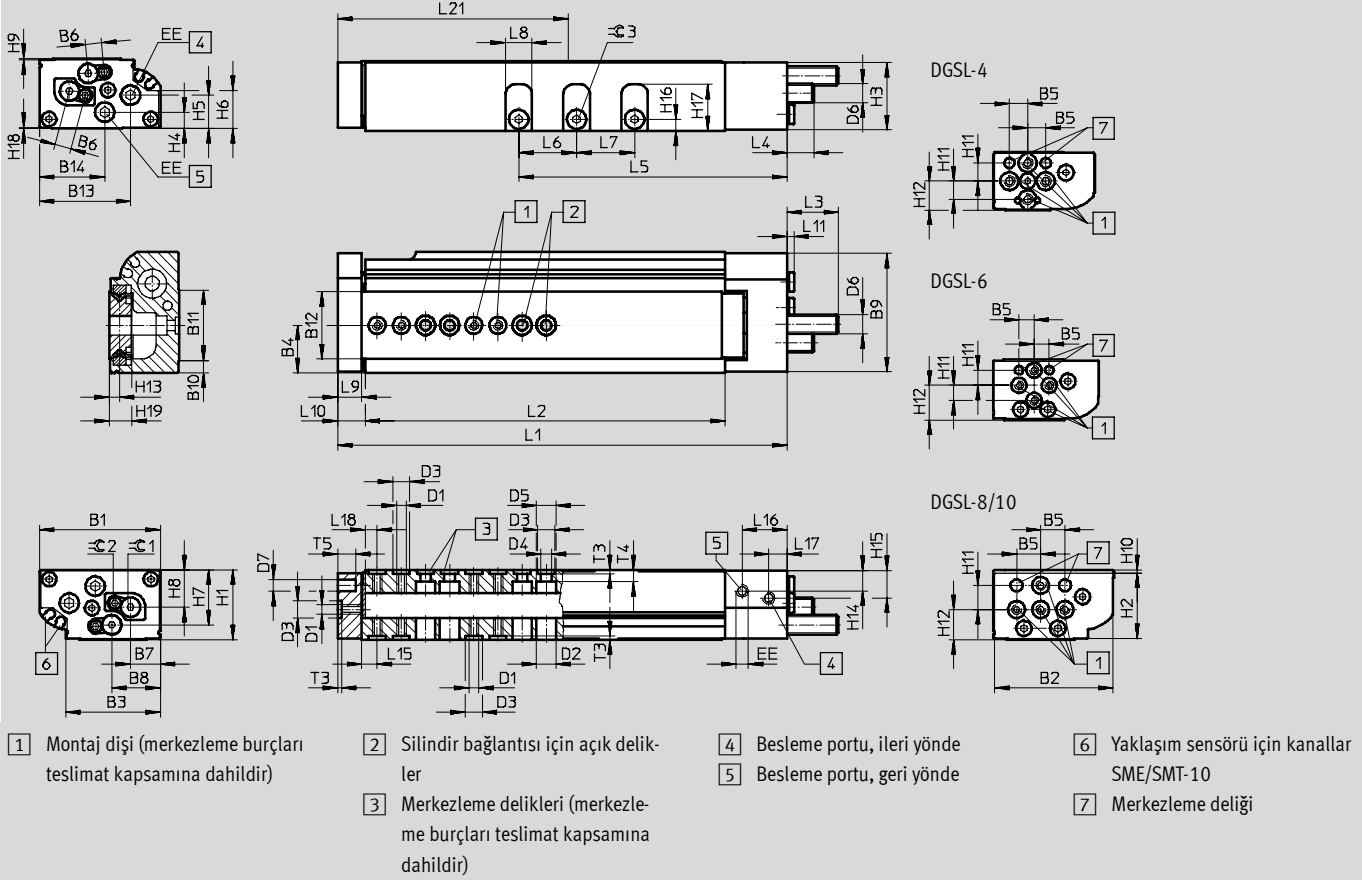
CAD verilerini indirmek için → www.festo.com

Genel boyutlar

Boyut	B1	B2	B3	B4	B5	B6	B7	B8	B9	B10	B11	B12	B13	B14	D1
4	28	27.4	18.1	9.4	5	3.55	6.3	11.95	27.5	2	17.2	12.4	23.15	16.15	M3
6	35	34.5	26	13.5	5	5	8.2	13.5	34.5	3.5	19.9	20	28.1	18.9	M3
8	42	41.3	31.2	16.6	10	6	10.3	16.25	41.5	4.5	24	24.1	33	24.4	M4
10	50	49	39.2	19.65	10	6.8	12.35	20.1	49	5	29.2	28	37.7	27	M4

Boyut	D2	D3	D4	D5	D6	D7	EE	H1	H2	H3	H4	H5	H6	H7	H8
	∅	∅	∅	∅		∅		±0.08							
4	6.2	5 ^{H7}	3.3	6	M4x0.5	3 ^{H7}	M3	16	15.4	15.1	3.85	6.3	8.6	8.4	8.1
6	6.2	5 ^{H7}	3.3	6	M5x0.5	3 ^{H7}	M3	20	19	19.25	4.7	7.8	10.2	16	10.55
8	8	7 ^{H7}	4.3	8	M6x0.5	5 ^{H7}	M3	24	22.7	23	6.5	10.6	14	18.9	13.3
10	8	7 ^{H7}	4.3	8	M8x1	5 ^{H7}	M5	29	27.1	28	6.8	13.8	15.8	22.8	15.5

Boyut	H9	H10	H11	H12	H13	H14	H15	H16	H17	H18	H19	T3	T4	T5	∅C2	∅C3
												+0.1				
4	0.65	0.3	5	8	2.7	5.35	5.85	3	10.6	0.25	5.3	1.3	2.3	4	1.3	2
6	0.5	0.5	5	11.5	3.4	6.5	7.2	3.7	13.1	0.27	6.5	1.3	3.3	6	1.5	2.5
8	0.6	0.9	10	8.7	3.25	7.8	10.5	4.1	16.8	0.35	6.6	1.6	3.8	7.5	2	2.5
10	0.6	1.4	10	12.5	4.2	8.75	11.75	4.8	19.25	0.4	9	1.6	5	7.5	2.5	3

Kızaklı silindirler DGSL

01

Stroğa bağlı boyutlar															
Boyut	Strok	L1	L2	L5	L6	L7	L8	L9	L10	L11	L15 ±0.05	L16	L17	L18 ±0.05	L21
4	10	72.1	48	36.35	-	-	6.5	5.5	6.6	2.5	4	13.25	4.95	3	31
	20	81.2	57.1	37.95	10										36
	30	91.2	67.1	47.95	11										42
6	10	81.1	54	33.1	-		8	8	9.6	2.5	5.1	13.25	4.95	3.5	37
	20	91.1	64	43.1	14										42
	30	101.1	74	53.1											47
	40	111.1	84	63.1											52
	50	121.1	94	73.1		14									57
8	10	90.2	59.6	34.6	-	-	8	10	11.6	2.5	7	14.65	6.1	5.5	41
	20	100.2	69.6	44.6	10										46
	30	110.2	79.6	54.6	16										51
	40	120.2	89.6	64.6											56
	50	142.2	111.6	74.6											67
	80	172.2	141.6	104.6		10									82
10	10	103.1	66	41.3	-	-	11	10	11.6	2.5	6.4	18.5	7.5	5	43
	20	112.8	75.7	51											46
	30	122.8	85.7	61											51
	40	132.8	95.7	71											56
	50	142.8	105.7	81											61
	80	186.2	149.1	111	24										83
	100	206.2	169.1	131	24	24									96

Yastıklamaya bağlı boyutlar					
Boyut	Yastıklama	L3 maks.	L4 maks.	≈C 1	
				Yastıklama stroğunu ayarlamak için	Son konumu ayarlamak için
4	P	15.2	7.8	-	1.3
	P1	14	6	1.3	2.5
6	P	17.6	8.1	-	1.5
	P1	15.5	5.8	1.5	3
8	P	21.1	10.7	-	2
	P1	19	9.1	2	4
	Y3	24.3	23.9	-	2
10	P	22.8	12.5	-	2.5
	P1	20.5	10.2	2.5	5
	Y3	25.5	14.9	-	2.5

Kızaklı silindirler DGSL

01

Boyutlar

CAD verilerini indirmek için → www.festo.com

Montaj dişleri ve merkezleme delikleri için montaj ölçüsü

DGSL-4-10

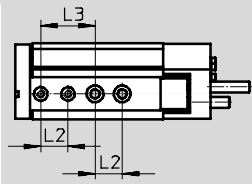

DGSL-4-20

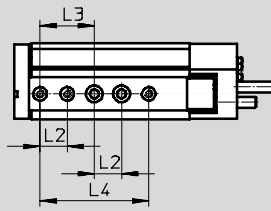

DGSL-4-30

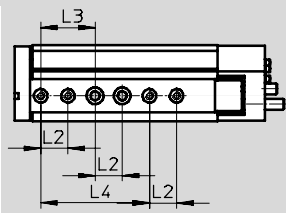

DGSL-6-10

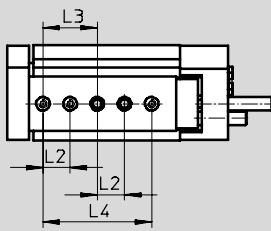

DGSL-6-20

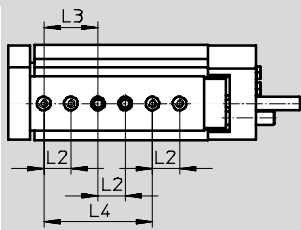

DGSL-6-30

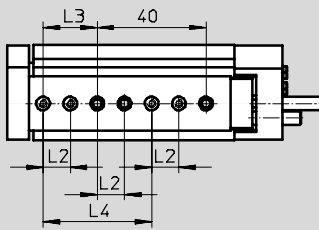

DGSL-6-40/50

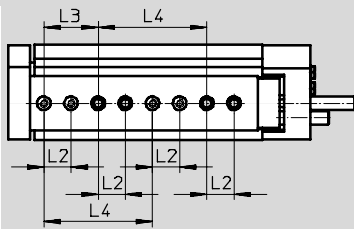

DGSL-8-10

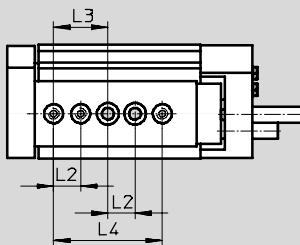

DGSL-8-20

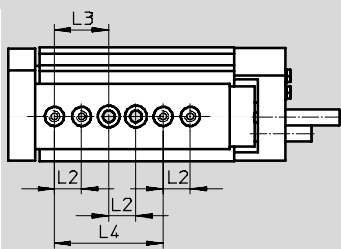

DGSL-8-30

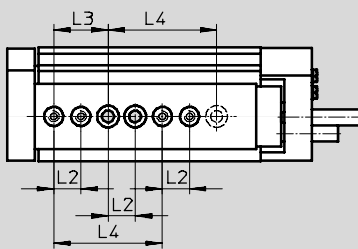

Kızaklı silindirler DGSL

Boyutlar

CAD verilerini indirmek için → www.festo.com

Montaj dişleri ve merkezleme delikleri için montaj ölçüsü

DGSL-8-40

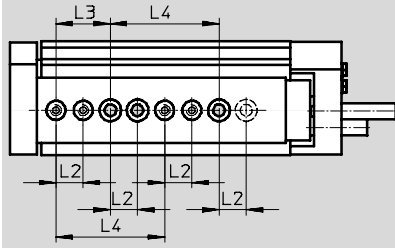

DGSL-8-50/80

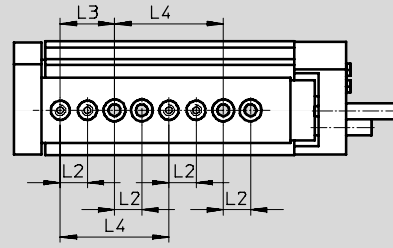

DGSL-10-10

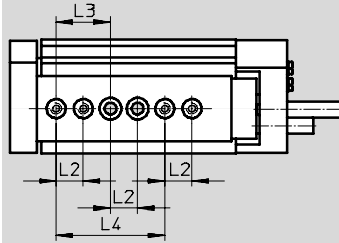

DGSL-10-20

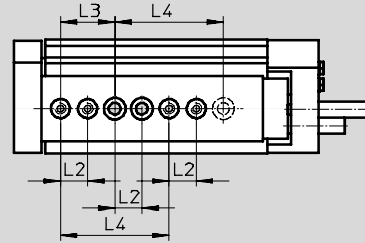

DGSL-10-30

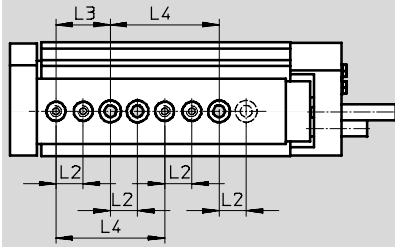

DGSL-10-40 ... 100

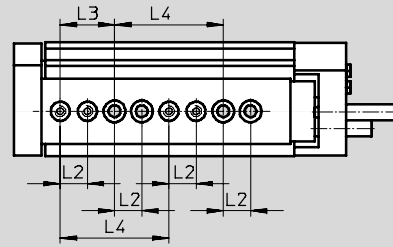

Kaliper plakasından montaj dişleri ve merkezleme deliklerine mesafeler

DGSL-4 ... 10

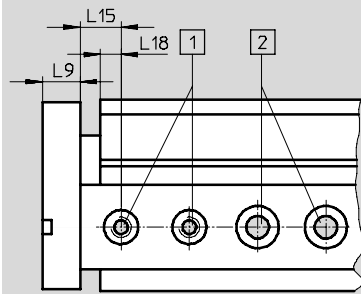

- 1 Dişli merkezleme delikleri
2 Silindir bağlantısı için açık delikler

Boyut	L2 ¹⁾	L3 ¹⁾	L4 ¹⁾	L9	L15 ±0.05	L18
4	10	20	40	5.5	4	3
6				8	5.1	3.5
8				10	7	5.5
10				10	6.4	5

1) Merkezleme deliği için tolerans ±0.02.
Açık delik için tolerans ±0.1.

Kızaklı silindirler DGSL

01

Boyutlar

Boyut 12/16

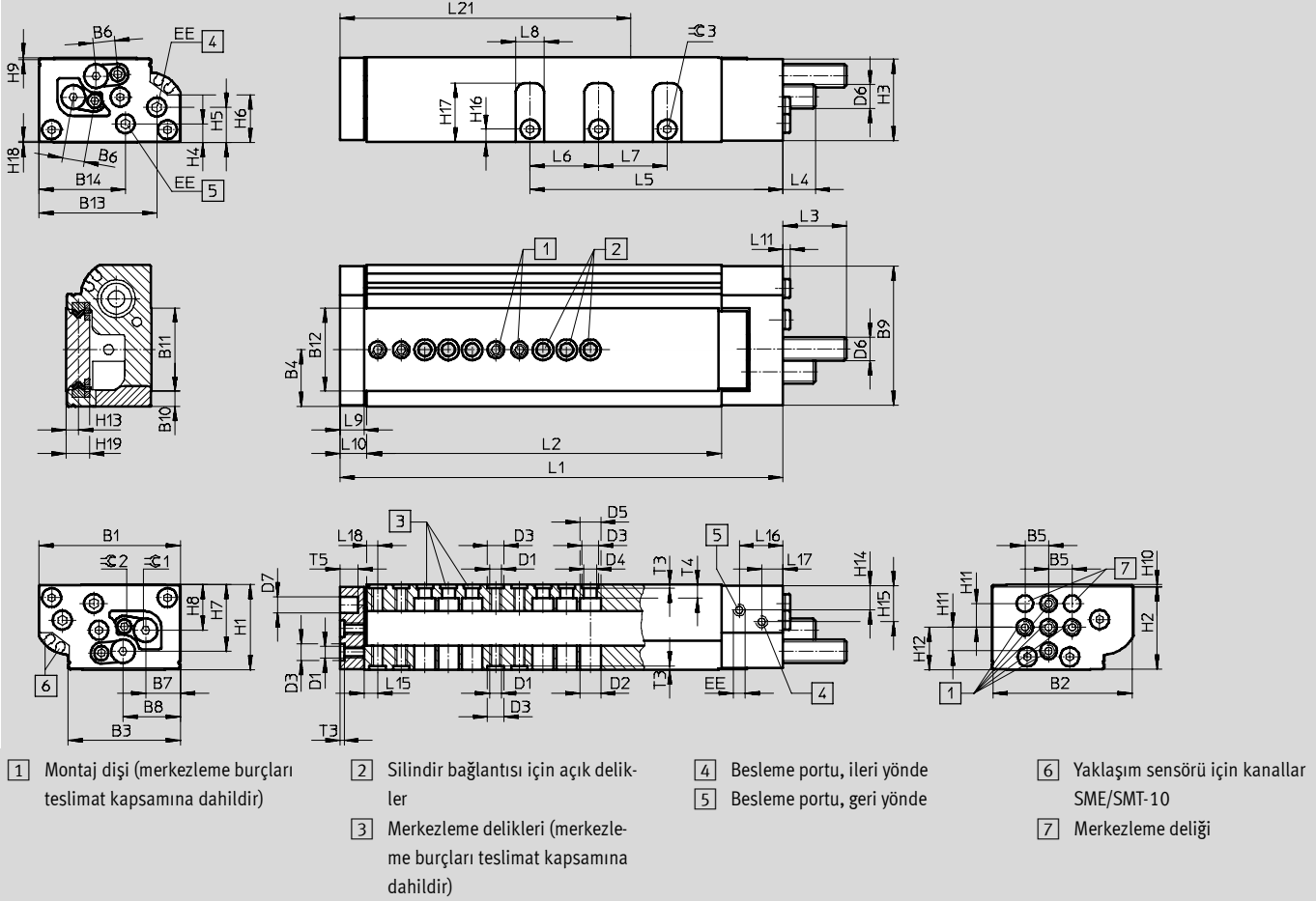
CAD verilerini indirmek için → www.festo.com

Genel boyutlar

Boyut	B1	B2	B3	B4	B5	B6	B7	B8	B9	B10	B11	B12	B13	B14	D1
12	60	59	47.6	24	10	9.2	14.7	24.3	59	6.4	35.35	35.2	50	36.7	M5
16	66	65	53.5	26.7	10	11.1	16.7	27.5	65	7.75	37.9	38	50.4	36.7	M5

Boyut	D2	D3	D4	D5	D6	D7	EE	H1	H2	H3	H4	H5	H6	H7	H8
12	8.8	7 ^{H7}	5.5	8.8	M10x1	8 ^{H7}	M5	36	34.8	34.7	8	15.1	20.35	28.2	19.3
16	8.8	7 ^{H7}	5.5	9.2	M12x1	8 ^{H7}	M5	40	38	39	8.5	16.7	20.6	31.7	20.8

Boyut	H9	H10	H11	H12	H13	H14	H15	H16	H17	H18	H19	T3	T4	T5	≡C 2	≡C 3
12	0.8	0.95	10	17.9	5.2	10.75	15.75	5.5	24.9	0.5	10	1.6	5.6	7.5	3	3
16	0.5	1.5	10	20	6.4	10.5	16.7	7	26.6	0.5	12.4	1.6	6.1	9	4	4

Kızaklı silindirler DGSL

01

Stroğa bağlı boyutlar																
Boyut	Strok	L1	L2	L5	L6	L7	L8	L9	L10	L11	L15 ±0.05	L16	L17	L18 ±0.05	L21	
12	10	106.2	68.6	42.4	-	-	12	10	11.6	2.5	5.8	18.5	9	4.5	44	
	20	116.2	78.6	52.4											49	
	30	126.2	88.6	62.4											54	
	40	136.2	98.6	72.4											59	
	50	146.2	108.6	82.4											64	
	80	197.6	160	117											29	88
	100	217.6	180	137											29	98
	150	267.6	230	187	29	124										
16	10	124.1	82.5	45	-	-	14	12	13.6	2.5	6.8	21	10	5.5	54	
	20	134.6	93	54.6											59	
	30	144.6	103	64.6											64	
	40	154.6	113	74.6											69	
	50	164.6	123	84.6											74	
	80	194.6	153	114.6											35	89
	100	243.6	202	134.6											35	113
	150	293.6	252	184.6	35	138										

Yastıklamaya bağlı boyutlar					
Boyut	Yastıklama	L3 maks.	L4 maks.	= 1	
				Yastıklama stroğunu ayarlamak için	Son konumu ayarlamak için
12	P	28.1	14.9	-	3
	P1	26	12.8	3	6
	Y3	36.9	23.7	-	3
16	P	42.3	26.1	-	4
	P1	40	23.8	4	8
	Y3	51.9	35.7	-	4

Kızaklı silindirler DGSL

01

Boyutlar

CAD verilerini indirmek için → www.festo.com

Montaj dişleri ve merkezleme delikleri için montaj ölçüsü

DGSL-12-10

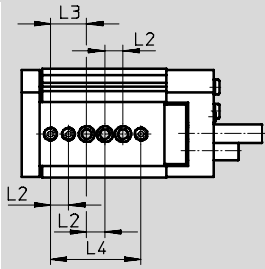

DGSL-12-20

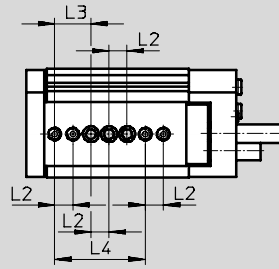

DGSL-12-30

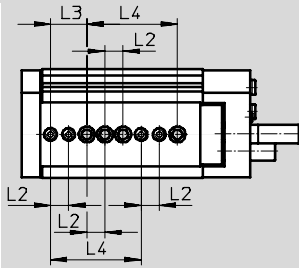

DGSL-12-40

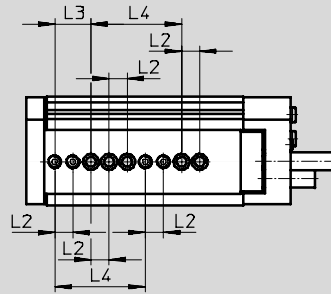

DGSL-12-50 ... 100

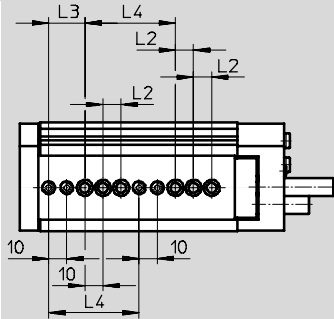

DGSL-12-150

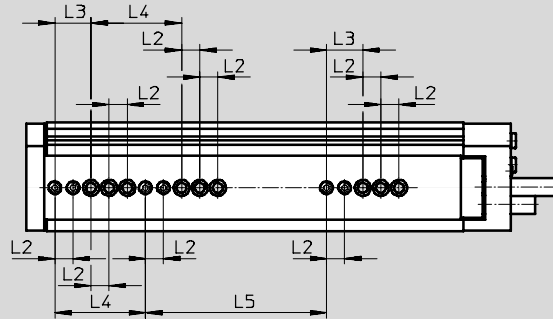

DGSL-16-10

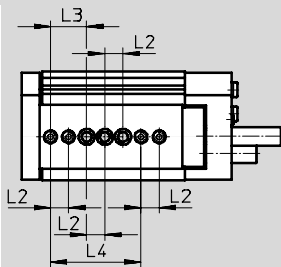

DGSL-16-20

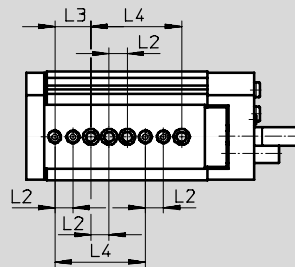

Kızaklı silindirler DGSL

Boyutlar

CAD verilerini indirmek için → www.festo.com

Montaj dişleri ve merkezleme delikleri için montaj ölçüsü

DGSL-16-30

DGSL-16-40 ... 100

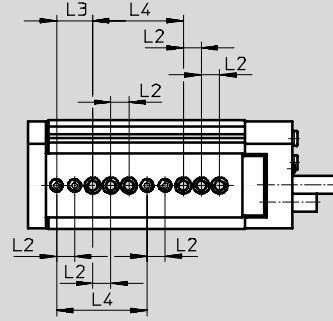
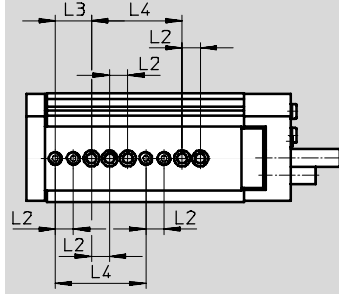

DGSL-16-150

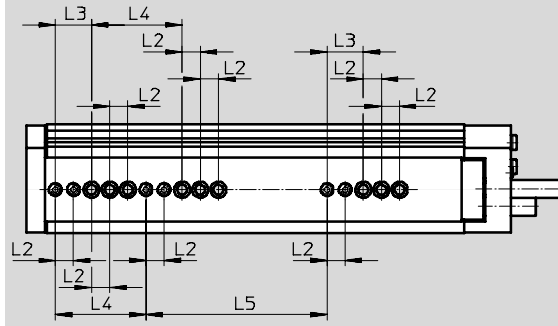

Kaliper plakasından montaj dişleri ve merkezleme deliklerine mesafeler

DGSL-12/16

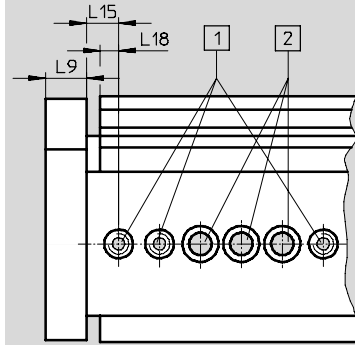

- 1) Dişli merkezleme delikleri
2) Silindir bağlantısı için açık delikler

- 1) Merkezleme deliği için tolerans ± 0.02
Açık delik için tolerans ± 0.1

Boyut	L2 ¹⁾	L3 ¹⁾	L4 ¹⁾	L5 ¹⁾	L9	L15 ± 0.05	L18
12	10	20	50	100	10	5.8	4.5
16					12	6.8	5.5

1) Merkezleme deliği için tolerans ± 0.02 .
Açık delik için tolerans ± 0.1 .

Kızaklı silindirler DGSL

01

Boyutlar

Boyut 20/25

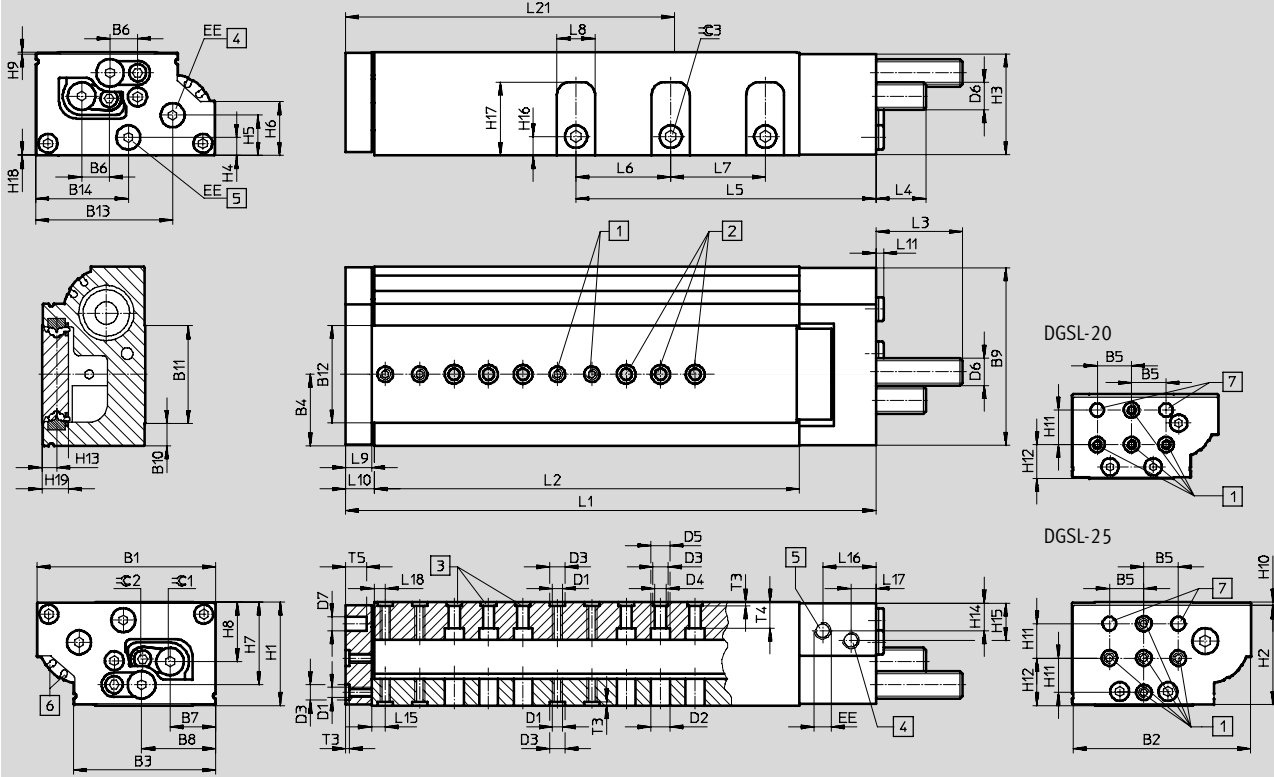
CAD verilerini indirmek için → www.festo.com

- 1 Montaj dişi (merkezleme burçları teslimat kapsamına dahildir)
- 2 Silindir bağlantısı için açık delikler
- 3 Merkezleme delikleri (merkezleme burçları teslimat kapsamına dahildir)
- 4 Besleme portu, ileri yönde
- 5 Besleme portu, geri yönde
- 6 Yaklaşım sensörü için kanallar SME/SMT-10
- 7 Merkezleme deliği

Genel boyutlar

Boyut	B1	B2	B3	B4	B5	B6	B7	B8	B9	B10	B11	B12	B13	B14	D1
20	85	84	68.85	34.5	20	14	21.4	36.35	83.4	10	48.9	49.2	64.1	48.6	M6
25	104	103	82.6	41.6	20	16.2	26.6	43.1	103	13.25	56.5	56.7	79.4	53.7	M6

Boyut	D2	D3	D4	D5	D6	D7	EE	H1	H2	H3	H4	H5	H6	H7	H8
20	11	9 ^{H7}	6.6	11	M14x1	8 ^{H7}	G ¹ / ₈	±0.08	49	46.5	47.7	10.3	20.6	23.2	26.1
25	11	9 ^{H7}	6.6	11	M16x1	8 ^{H7}	G ¹ / ₈	60	57.5	58.5	10.5	23.4	31.2	48	34.5

Boyut	H9	H10	H11	H12	H13	H14	H15	H16	H17	H18	H19	T3	T4	T5	⊖ 2	⊖ 3
20	0.5	2	20	19.6	7.55	14.7	14.7	10	33.3	0.8	14.5	2.1	8.8	10	4	5
25	1	2	20	27.5	8.55	16.6	22.2	11	42.7	0.5	15.5	2.1	15.1	12	5	6

Kızaklı silindirler DGSL

01

Stroğa bağlı boyutlar																
Boyut	Strok	L1	L2	L5	L6	L7	L8	L9	L10	L11	L15 ±0.05	L16	L17	L18 ±0.05	L21	
20	10	141.2	84.6	59.1	-	-	17	14	15.6	4.6	7.8	29.3	12	6.5	56	
	20	151.2	94.6	69.1											61	
	30	161.2	104.6	79.1											66	
	40	171.2	114.6	89.1											71	
	50	183.2	126.6	99.1											76	
	80	211.2	154.6	129.1											91	
	100	270.2	213.6	149.1											44	121
	150	333.2	276.6	199.1	152											
	200	383.2	326.6	252.1	44	177										
25	10	157.1	96	63.7	-	-	22	15	16.6	4.6	8	30.9	14.5	6.5	64	
	20	167.1	106	72.2											69	
	30	177.1	116	82.2											74	
	40	187.1	126	92.2											79	
	50	197.1	136	102.2											84	
	80	253.1	192	132.2											55	112
	100	286.1	225	152.2												129
	150	338.1	277	202.2	154											
	200	388.1	327	254.2	179											

Yastıklamaya bağlı boyutlar					
Boyut	Yastıklama	L3 maks.	L4 maks.	= 1	
				Yastıklama stroğunu ayarlamak için	Son konumu ayarlamak için
20	P	52.4	31.2	-	4
	P1	50.1	28.9	4	8
	Y3	55.5	34.3	-	4
25	P	51.9	30.5	-	5
	P1	49.6	28.2	5	10
	Y3	65.2	43.8	-	5

Kızaklı silindirler DGSL

01

Boyutlar

CAD verilerini indirmek için → www.festo.com

Montaj dişleri ve merkezleme delikleri için montaj ölçüsü

DGSL-20-10/20

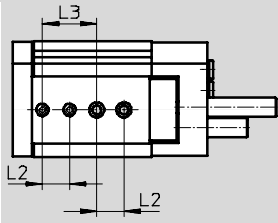

DGSL-20-30/40

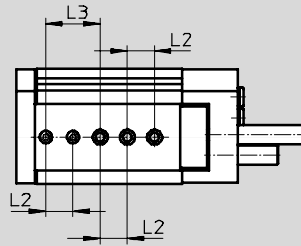

DGSL-20-50

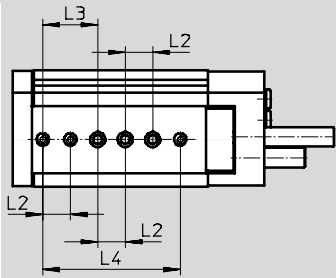

DGSL-20-80

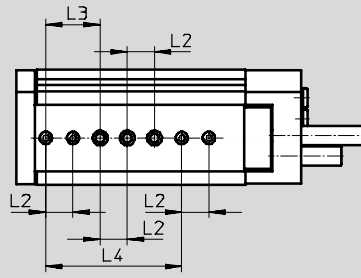

DGSL-20-100 ... 200

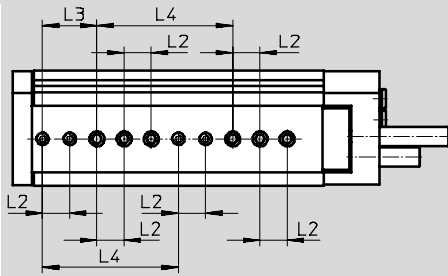

DGSL-25-10

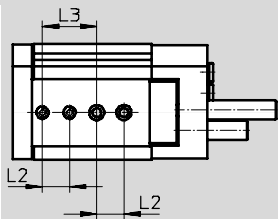

DGSL-25-20

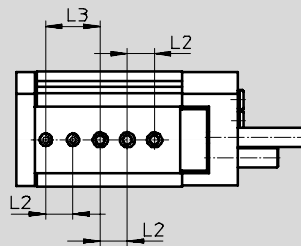

Kızaklı silindirler DGSL

Boyutlar

CAD verilerini indirmek için → www.festo.com

Montaj dişleri ve merkezleme delikleri için montaj ölçüsü

DGSL-25-30/40

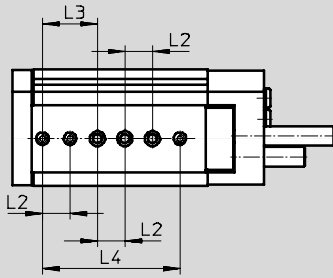

DGSL-25-50

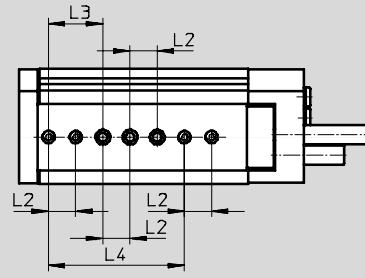

DGSL-25-80

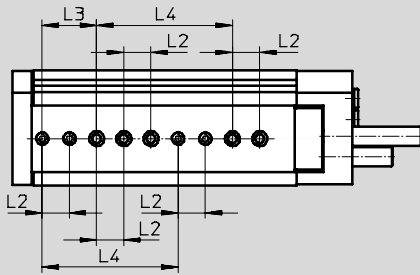

DGSL-25-100 ... 200

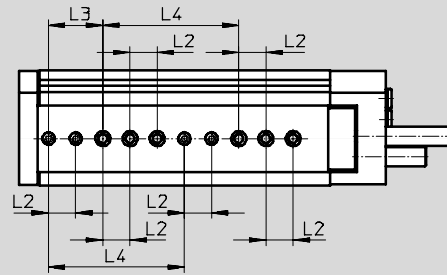

Kaliper plakasından montaj dişleri ve merkezleme deliklerine mesafeler

DGSL-20/25

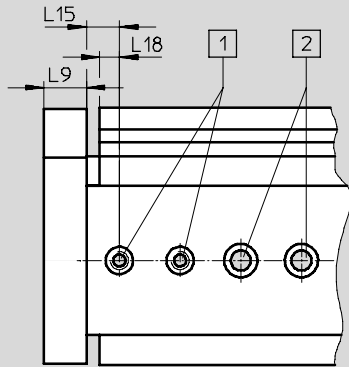

- 1 Dişli merkezleme delikleri
2 Silindir bağlantısı için açık delikler

Boyut	L2 ¹⁾	L3 ¹⁾	L4 ¹⁾	L9	L15 ±0.05	L18
20	20	40	100	14	7.8	6.5
25				15	8	6.5

1) Merkezleme deliği için tolerans ±0.02.
Açık delik için tolerans ±0.1.

Kızaklı silindirler DGSL

01

Boyutlar

CAD verilerini indirmek için → www.festo.com

C – Kilitleme ünitesi/E3 – Son konum kilitleme

4 Besleme portu

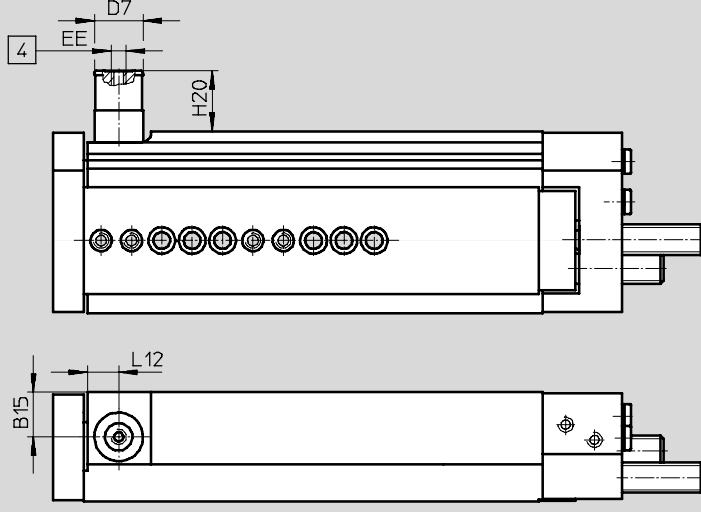

Boyut	B15	D7 Ø	EE	H20		L12
				C	E3	
6	7.2	12	M5	10.7	21.2	7.3
8	9.9	12		10.5	21	7.3
10	11.2	16		11.8	21.2	10.5
12	14.8	16		10.5	19.9	10.3
16	14	20		27.5	30.5	13
20	17	20		21.3	24.3	14
25	22.55	20		17.75	20.65	14