

Válvulas de asiento inclinado VZXF, NPT

FESTO



Válvulas de asiento inclinado VZXF, NPT

Características y cuadro general de productos



FESTO

Función

La válvula de asiento inclinado VZXF es una válvula de 2/2 vías de accionamiento indirecto. El accionamiento de las válvulas de este tipo está a cargo de una unidad de control adicional. En posición normal, la válvula está cerrada por la fuerza de un muelle.

Aplicando presión de pilotaje, la válvula se abre. Una válvula externa regula la alimentación del fluido de pilotaje a la cámara. Esta válvula externa debe montarse adicionalmente en el conducto de alimentación del fluido de pilotaje.

Informaciones generales

-  Rosca de conexión
NPT1/2 ... NPT2
-  Caudal Kv
2,8 ... 47,5 m³/h

Construcción

- Ejecución en fundición de bronce
- Ejecución en acero inoxidable

Ventajas

- Insensible al vapor o a fluidos ligeramente sucios
- No es necesaria una presión diferencial entre la entrada y la salida
- Mínima resistencia al flujo
- Gran duración
- Mantenimiento sencillo

Aplicaciones

- Las válvulas de asiento inclinado controlan fluidos gaseosos y líquidos que fluyen a través de tubos rígidos y sin presión diferencial

Variantes

Ejecución en fundición de bronce

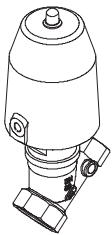

Ejecución en acero inoxidable

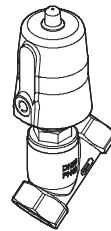

Válvulas de asiento inclinado VZXF, NPT

Características y cuadro general de productos

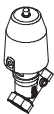
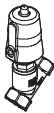
Ejecución	Tipo	Conexión de la válvula	Diámetro nominal DN	Presión nominal PN en la válvula	→ Página/Internet
Ejecución en fundición de bronce					
	VZXF-L-...-H3B1-...	NPT1/2	15	16	6
		NPT3/4	20		
		NPT1	25		
		NPT1 1/4	32		
		NPT1 1/2	40		
		NPT2	50		
Ejecución en acero inoxidable					
	VZXF-L-...-V4V4T-...	NPT1/2	15	40	9
		NPT3/4	20		
		NPT1	25		
		NPT1 1/4	32		
		NPT1 1/2	40		
		NPT2	50		

Válvulas de asiento inclinado VZXF, NPT

Referencia

VZXF - L - M22C - M - A - NPT12 - 130 - M1 -

Tipo	
VZXF	Válvula de asiento inclinado, pilotaje externo

Tipo de válvula de vías	
L	Válvula con conexiones roscadas

Función de válvula	
M22C	Válvula de 2/2 vías, normalmente cerrada

Tipo de reposición de las válvulas monoestables	
	Sin reposición
M	Muelle mecánico

Caudal del fluido	
A	Por encima del asiento de la válvula, cierre con el flujo del fluido
B	Por debajo del asiento de la válvula, cierre contra el flujo del fluido

Conexión de la válvula	
N12	NPT 1/2
N34	NPT G 3/4
N1	NPT G 1
N114	NPT G 1 1/4
N112	NPT G 1 1/2
N2	NPT G 2

Diámetro nominal	
120	12 mm
130	13 mm
160	16 mm
180	18 mm
230	23 mm
240	24 mm
290	29 mm
310	31 mm
350	35 mm
430	43 mm
450	45 mm

Margen de temperatura del fluido	
	Estándar -10 ... +80 °C
M1	-40 ... +200 °C

Válvulas de asiento inclinado VZXF, NPT

Referencia

		H3	B1		-	50	-	10
Material del cuerpo								
H3	Fundición de bronce							
V4	Acero inoxidable							
Material del cuerpo, actuador								
B1	Latón							
V4	Acero inoxidable							
Juntas								
	Estándar, NBR							
T	PTFE							
Dimensiones del actuador								
50	50 mm							
80	80 mm							
Presión de funcionamiento								
3	máx. 3 bar							
4	máx. 4 bar							
5	máx. 5 bar							
6	máx. 6 bar							
7	máx. 7 bar							
8	máx. 8 bar							
9	máx. 9 bar							
10	máx. 10 bar							
12	máx. 12 bar							
16	máx. 16 bar							
20	máx. 20 bar							
22	máx. 22 bar							
25	máx. 25 bar							
40	máx. 40 bar							

Válvulas de asiento inclinado VZXF, NPT

FESTO

Hoja de datos: ejecución en fundición de bronce

Función

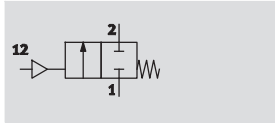

- - Caudal Kv
2,8 ... 33,8 m³/h

- - Rosca de conexión
NPT1/2 ... NPT2



Datos técnicos generales			
Conexión de la válvula	NPT1/2	NPT3/4	NPT1
Toma de pilotaje	G1/8		
Diámetro nominal DN	15	20	25
Función de válvula	2/2 monoestable normalmente cerrada		
Construcción	Válvula de asiento con muelle recuperador		
Tipo de fijación	Montaje en línea		
Posición de montaje	Indistinta		
Sentido del flujo	Irreversible		
Función de escape	Sin estrangulación		
Tipo de junta	Por junta de material sintético		
Tipo de reposición	Muelle mecánico		
Tipo de accionamiento	Neumático		
Tipo de mando	Pilotaje externo		
Fluido de mando	Aire comprimido filtrado, con o sin lubricación, grado de filtración 40 µm		
Tiempo de respuesta para la conexión [ms]	100		
Tiempo de respuesta para la desconexión [ms]	310		
Peso del producto [g]	1 200	1 300	1 500

Conexión de la válvula	NPT1¼	NPT1½	NPT2
Toma de pilotaje	G1/8		
Diámetro nominal DN	32	40	50
Función de válvula	2/2 monoestable normalmente cerrada		
Construcción	Válvula de asiento con muelle recuperador		
Tipo de fijación	Montaje en línea		
Posición de montaje	Indistinta		
Sentido del flujo	Irreversible		
Función de escape	Sin estrangulación		
Tipo de junta	Por junta de material sintético		
Tipo de reposición	Muelle mecánico		
Tipo de accionamiento	Neumático		
Tipo de mando	Pilotaje externo		
Fluido de mando	Aire comprimido filtrado, con o sin lubricación, grado de filtración 40 µm		
Tiempo de respuesta para la conexión [ms]	110		120
Tiempo de respuesta para la desconexión [ms]	320		320
Peso del producto [g]	1 800	2 400	3 500

Válvulas de asiento inclinado VZXF, NPT

Hoja de datos: ejecución en fundición de bronce

Condiciones de funcionamiento y del entorno				
Conexión de la válvula		NPT $\frac{1}{2}$	NPT $\frac{3}{4}$	NPT1
Presión nominal PN en la válvula		16		
Presión de pilotaje	[bar]	4 ... 10		
Caudal nominal	[l/min]	3 000	6 800	12 000
Caudal	[m ³ /h]	2,8	6,4	11,2
Fluido de la válvula		Gases neutros		
		Aire comprimido filtrado (porosidad de 0,2 mm), lubricado o sin lubricar		
		Líquidos no agresivos		
		Agua		
		Aceite hidráulico mineral		
		Aceite mineral		
Viscosidad máxima	[mm ² /s]	600		
Temperatura ambiente	[°C]	-10 ... +60		
Temperatura del fluido	[°C]	-10 ... +80		
Símbolo CE (consultar declaración de conformidad)		-		
Clase de resistencia a la corrosión ¹⁾		1		

1) Clase de resistencia a la corrosión 1 según norma de Festo 940 070

Válida para piezas expuestas a peligro de corrosión. Protección para transporte y almacenamiento. Piezas con superficies sin fines decorativos, por ejemplo, por encontrarse en el interior o detrás de tapas o recubrimientos.

Conexión de la válvula		NPT $1\frac{1}{4}$	NPT $1\frac{1}{2}$	NPT2
Presión nominal PN en la válvula		16		
Presión de pilotaje	[bar]	4 ... 10		
Caudal nominal	[l/min]	18 600	23 500	36 100
Caudal	[m ³ /h]	17,5	22	33,8
Fluido de la válvula		Gases neutros		
		Aire comprimido filtrado (porosidad de 0,2 mm), lubricado o sin lubricar		
		Líquidos no agresivos		
		Agua		
		Aceite hidráulico mineral		
		Aceite mineral		
Viscosidad máxima	[mm ² /s]	600		
Temperatura ambiente	[°C]	-10 ... +60		
Temperatura del fluido	[°C]	-10 ... +80		
Símbolo CE (consultar declaración de conformidad)		Según directiva UE de aparatos de presión		
Clase de resistencia a la corrosión ¹⁾		1		

1) Clase de resistencia a la corrosión 1 según norma de Festo 940 070

Válida para piezas expuestas a peligro de corrosión. Protección para transporte y almacenamiento. Piezas con superficies sin fines decorativos, por ejemplo, por encontrarse en el interior o detrás de tapas o recubrimientos.

Materiales		
Válvulas de asiento inclinado		Código del material
1) Cuerpo	Fundición de bronce	CC499K
2) Cabezal de accionamiento	Latón	-
3) Juntas	NBR	-
- Características del material	Contiene sustancias agresivas para la laca; cumple con la normativa RoHS	-

Válvulas de asiento inclinado VZXF, NPT

Hoja de datos: ejecución en fundición de bronce

FESTO

Dimensiones

Datos CAD disponibles en → www.festo.com

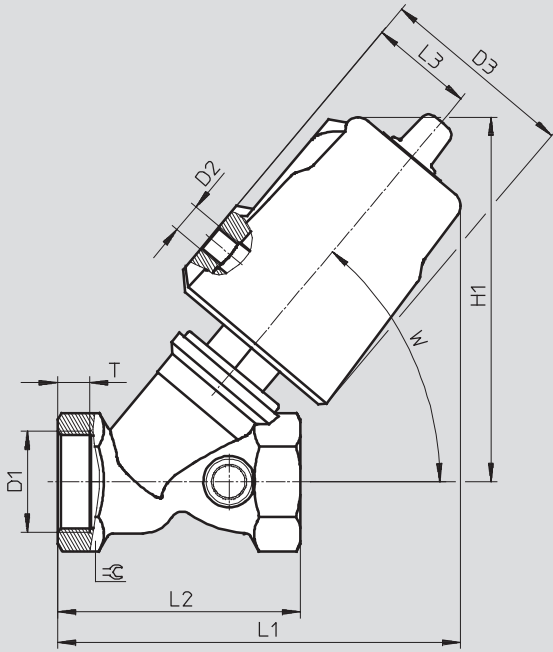

	D1	D2	D3 Ø	H1	L1	L2	L3	T	W	☉
VZXF-L-...-N12-...-H3B1-50-...	NPT½	G½	62	112	123	66	34	8	50°	27
VZXF-L-...-N34-...-H3B1-50-...	NPT¾			117	130	75		9		33
VZXF-L-...-N1-...-H3B1-50-...	NPT1			121	133	80		10,5		41
VZXF-L-...-N114-...-H3B1-50-...	NPT1¼			139	154	97		12,5		50
VZXF-L-...-N112-...-H3B1-50-...	NPT1½			145	161	107		14,5		56
VZXF-L-...-N2-...-H3B1-50-...	NPT2			154	171	124		16,5		68

Referencias: Válvula de asiento inclinado VZXF

	Conexión de la válvula	Nº art.	Tipo
	NPT½	1002533	VZXF-L-M22C-M-A-N12-120-H3B1-50-16
		1002534	VZXF-L-M22C-M-B-N12-120-H3B1-50-16
	NPT¾	1002535	VZXF-L-M22C-M-A-N34-160-H3B1-50-16
		1002536	VZXF-L-M22C-M-B-N34-160-H3B1-50-16
	NPT1	1002537	VZXF-L-M22C-M-A-N1-230-H3B1-50-16
		1002538	VZXF-L-M22C-M-B-N1-230-H3B1-50-10
	NPT1¼	1002539	VZXF-L-M22C-M-A-N114-290-H3B1-50-10
		1002540	VZXF-L-M22C-M-B-N114-290-H3B1-50-7
	NPT1½	1002541	VZXF-L-M22C-M-A-N112-350-H3B1-50-8
		1002542	VZXF-L-M22C-M-B-N112-350-H3B1-50-6
	NPT2	1002543	VZXF-L-M22C-M-A-N2-430-H3B1-50-4
		1002544	VZXF-L-M22C-M-B-N2-430-H3B1-50-3

Válvulas de asiento inclinado VZXF, NPT

FESTO

Hoja de datos: ejecución en acero inoxidable

Función

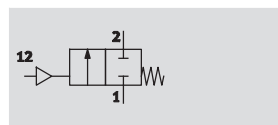

-  - Caudal Kv
2,8 ... 47,5 m³/h

-  - Rosca de conexión
NPT1/2 ... NPT2



Datos técnicos generales					
Conexión de la válvula	NPT1/2	NPT3/4	NPT1	NPT1 1/4	
Toma de pilotaje	G1/8				
Diámetro nominal DN	15	20	25	25	32
Función de válvula	2/2 monoestable normalmente cerrada				
Construcción	Válvula de asiento con muelle recuperador				
Tipo de fijación	Montaje en línea				
Posición de montaje	Indistinta				
Sentido del flujo	Irreversible				
Función de escape	Sin estrangulación				
Tipo de junta	Por junta de material sintético				
Tipo de reposición	Muelle mecánico				
Tipo de accionamiento	Neumático				
Tipo de mando	Pilotaje externo				
Fluido de mando	Aire comprimido filtrado, con o sin lubricación, grado de filtración 40 µm				
Tiempo de respuesta para la conexión [ms]	100			150	110
Tiempo de respuesta para la desconexión [ms]	310			390	320
Peso del producto [g]	1 300	1 400	1 600	3 600	2 200

Conexión de la válvula	NPT1 1/4	NPT1 1/2	NPT2		
Toma de pilotaje	G1/8				
Diámetro nominal DN	32	40	40	50	50
Función de válvula	2/2 monoestable normalmente cerrada				
Construcción	Válvula de asiento con muelle recuperador				
Tipo de fijación	Montaje en línea				
Posición de montaje	Indistinta				
Sentido del flujo	Irreversible				
Función de escape	Sin estrangulación				
Tipo de junta	Por junta de material sintético				
Tipo de reposición	Muelle mecánico				
Tipo de accionamiento	Neumático				
Tipo de mando	Pilotaje externo				
Fluido de mando	Aire comprimido filtrado, con o sin lubricación, grado de filtración 40 µm				
Tiempo de respuesta para la conexión [ms]	150	110	150	120	150
Tiempo de respuesta para la desconexión [ms]	390	320	390	320	390
Peso del producto [g]	4 200	2 500	4 400	3 500	5 500

Válvulas de asiento inclinado VZXF, NPT

FESTO

Hoja de datos: ejecución en acero inoxidable

Condiciones de funcionamiento y del entorno					
Conexión de la válvula	NPT $\frac{1}{2}$	NPT $\frac{3}{4}$	NPT1	NPT1 $\frac{1}{4}$	
Presión nominal PN en la válvula	40				
Presión de pilotaje [bar]	4 ... 10				
Caudal nominal [l/min]	3 000	6 800	12 000	15 200	18 600
Caudal [m ³ /h]	2,8	6,4	11,2	14,3	17,4
Fluido de la válvula	Gases neutros				
	Aire comprimido filtrado (porosidad de 0,2 mm), lubricado o sin lubricar				
	Líquidos no agresivos				
	Agua				
	Aceite hidráulico mineral				
	Aceite mineral				
Viscosidad máxima [mm ² /s]	600				
Temperatura ambiente [°C]	-10 ... +60				
Temperatura del fluido [°C]	-40 ... +200				
Símbolo CE (consultar declaración de conformidad)	-				Según directiva UE de aparatos de presión
Clase de resistencia a la corrosión ¹⁾	3				

1) Clase de resistencia a la corrosión 3 según norma de Festo 940 070
Válida para piezas expuestas a gran peligro de corrosión. Piezas exteriores en contacto directo con sustancias usuales en entornos industriales, tales como disolventes o detergentes, con superficies funcionales.

Conexión de la válvula	NPT1 $\frac{1}{4}$	NPT1 $\frac{1}{2}$	NPT2		
Presión nominal PN en la válvula	40				
Presión de pilotaje [bar]	4 ... 10				
Caudal nominal [l/min]	23 000	23 500	28 200	36 100	50 700
Caudal [m ³ /h]	21,5	22	26,4	33,8	47,5
Fluido de la válvula	Gases neutros				
	Aire comprimido filtrado (porosidad de 0,2 mm), lubricado o sin lubricar				
	Líquidos no agresivos				
	Agua				
	Aceite hidráulico mineral				
	Aceite mineral				
Viscosidad máxima [mm ² /s]	600				
Temperatura ambiente [°C]	-10 ... +60				
Temperatura del fluido [°C]	-40 ... +200				
Símbolo CE (consultar declaración de conformidad)	Según directiva UE de aparatos de presión				
Clase de resistencia a la corrosión ¹⁾	3				

1) Clase de resistencia a la corrosión 3 según norma de Festo 940 070
Válida para piezas expuestas a gran peligro de corrosión. Piezas exteriores en contacto directo con sustancias usuales en entornos industriales, tales como disolventes o detergentes, con superficies funcionales.

Materiales		
Válvulas de asiento inclinado		Código del material
1) Cuerpo	Fundición de acero inoxidable	1.4408
2) Cabezal de accionamiento	Acero inoxidable	-
3) Juntas	PTFE	-
- Características del material	Contiene sustancias agresivas para la laca; cumple con la normativa RoHS	-

Válvulas de asiento inclinado VZXF, NPT

Hoja de datos: ejecución en acero inoxidable

Dimensiones

Datos CAD disponibles en www.festo.com

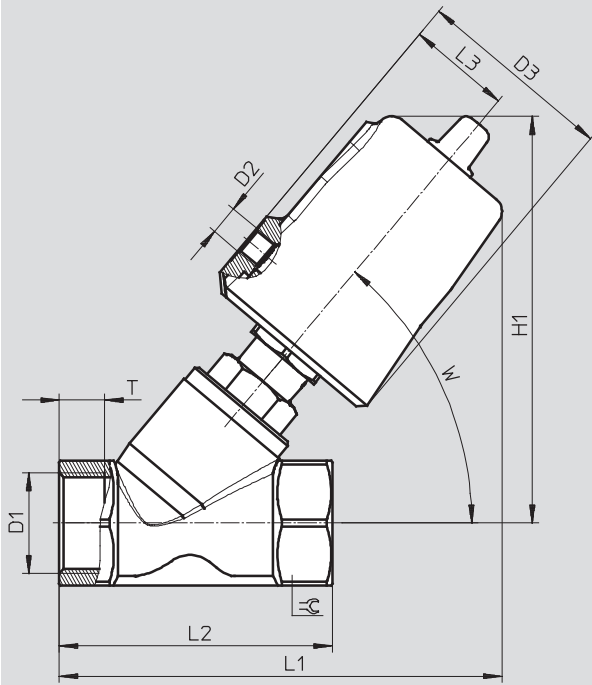

	D1	D2	D3 Ø	H1	L1	L2	L3	T	W	☉
VZXF-L-...-N12-...-V4V4T-50-...	NPT1/2	G1/8	62	129	135	65	34	12	50°	27
VZXF-L-...-N34-...-V4V4T-50-...	NPT3/4			130	138	75		13		32
VZXF-L-...-N1-...-V4V4T-50-...	NPT1			135	146	90	15	42		
VZXF-L-...-N1-...-V4V4T-80-...	NPT1		94	177	184	48	17	50		
VZXF-L-...-N114-...-V4V4T-50-...	NPT1 1/4		62	151	155	110				34
VZXF-L-...-N114-...-V4V4T-80-...	NPT1 1/4		94	183	194	48	19	55		
VZXF-L-...-N112-...-V4V4T-50-...	NPT1 1/2		62	155	174	120				34
VZXF-L-...-N112-...-V4V4T-80-...	NPT1 1/2		94	187	202	48	21	70		
VZXF-L-...-N2-...-V4V4T-50-...	NPT2		62	167	193	150				34
VZXF-L-...-N2-...-V4V4T-80-...	NPT2		94	199	222	48				

Válvulas de asiento inclinado VZXF, NPT

Hoja de datos: ejecución en acero inoxidable

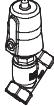
Referencias: Válvula de asiento inclinado VZXF			
	Conexión de la válvula	Nº art.	Tipo
	NPT1/2	1002545	VZXF-L-M22C-M-A-N12-130-M1-V4V4T-50-25
		1002546	VZXF-L-M22C-M-B-N12-130-M1-V4V4T-50-40
	NPT3/4	1002547	VZXF-L-M22C-M-A-N34-180-M1-V4V4T-50-20
		1002548	VZXF-L-M22C-M-B-N34-180-M1-V4V4T-50-20
	NPT1	1002549	VZXF-L-M22C-M-A-N1-240-M1-V4V4T-50-16
		1002550	VZXF-L-M22C-M-B-N1-240-M1-V4V4T-50-10
		1002551	VZXF-L-M22C-M-A-N1-240-M1-V4V4T-80-40
		1002552	VZXF-L-M22C-M-B-N1-240-M1-V4V4T-80-22
	NPT1 1/4	1002553	VZXF-L-M22C-M-A-N114-310-M1-V4V4T-50-9
		1002554	VZXF-L-M22C-M-B-N114-310-M1-V4V4T-50-7
		1002555	VZXF-L-M22C-M-A-N114-310-M1-V4V4T-80-25
		1002556	VZXF-L-M22C-M-B-N114-310-M1-V4V4T-80-10
	NPT1 1/2	1002557	VZXF-L-M22C-M-A-N112-350-M1-V4V4T-50-7
		1002558	VZXF-L-M22C-M-B-N112-350-M1-V4V4T-50-6
		1002559	VZXF-L-M22C-M-A-N112-350-M1-V4V4T-80-20
		1002560	VZXF-L-M22C-M-B-N112-350-M1-V4V4T-80-8
	NPT2	1002561	VZXF-L-M22C-M-A-N2-450-M1-V4V4T-50-4
		1002562	VZXF-L-M22C-M-B-N2-450-M1-V4V4T-50-3
		1002563	VZXF-L-M22C-M-A-N2-450-M1-V4V4T-80-12
		1002564	VZXF-L-M22C-M-B-N2-450-M1-V4V4T-80-5