

Kugelhähne VAPB, VZBA

FESTO



Kugelhähne VAPB, VZBA mechanisch betätigt

Merkmale und Lieferübersicht

Allgemeines

- 2- und 3 teilige Ausführungen
- Anschlussgewinde nach DIN 2999 oder DIN ISO 228-1
- PN-Stufe nach DIN EN 1333
- Aufbauflansch nach ISO 5211
- Baulänge nach DIN 3202-M3
- Korrosions- und säurebeständige Ausführungen
- Von innen montierte, ausblasgesicherte Welle
- Gehäuse in Messing und Edelstahl
- Automatisierbare Kugelhähne

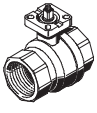
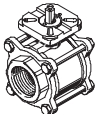
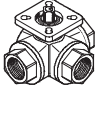
Funktion	Ausführung	Typ	Anschluss Armatur ¹⁾	Innen∅ [mm]	Flanschbohrbild nach ISO 5211	Max. Betriebsdruck [bar]	→ Seite/Internet
Kugelhahn 2-Wege	Messing						
		VAPB	Rp1/4	15	F03	40	4
			Rp3/8	15	F03	40	
			Rp1/2	15	F03	40	
			Rp3/4	20	F03	40	
			Rp1	25	F0304	40	
			Rp1 1/4	32	F0405	40	
			Rp1 1/2	40	F0405	25	
			Rp2	50	F05	25	
	Rp2 1/2	63	F07	25			
	Edelstahl, korrosionsbeständig						
		VAPB-...-CR	Rp1/4	15	F0304	63	7
			Rp3/8	15	F0304		
			Rp1/2	15	F0304		
			Rp3/4	20	F0304		
			Rp1	25	F0405		
			Rp1 1/4	32	F0405		
			Rp1 1/2	40	F0507		
			Rp2	50	F0507		
Rp2 1/2			63	F0710			
Rp3			80	F0710			
Rp4	100	F10					
Kugelhahn 3-Wege	Edelstahl, korrosionsbeständig						
		VZBA	Rp1/4	11,6	F0304	63	11
			Rp3/8	12,5	F0304		
			Rp1/2	12,5	F0304		
			Rp3/4	15	F0405		
			Rp1	20	F0405		
			Rp1 1/4	25	F0405		
			Rp1 1/2	32	F0405		
			Rp2	40	F0507		

1) Zylindrisches Rohr-Innengewinde nach DIN 2999

Kugelhähne VAPB, mechanisch betätigt

Typenschlüssel

VAPB – 1 1/2 – F – 63 – F0507 – CR

Typ	
VAPB	Kugelhahn für die Prozessautomation

Anschluss nach DIN 2999	
1/4	Rohr-Innengewinde Rp1/4
3/8	Rohr-Innengewinde Rp3/8
1/2	Rohr-Innengewinde Rp1/2
3/4	Rohr-Innengewinde Rp3/4
1	Rohr-Innengewinde Rp1
1 1/4	Rohr-Innengewinde Rp1 1/4
1 1/2	Rohr-Innengewinde Rp1 1/2
2	Rohr-Innengewinde Rp2
2 1/2	Rohr-Innengewinde Rp2 1/2
3	Rohr-Innengewinde Rp3
4	Rohr-Innengewinde Rp4

Anschlussart	
F	Innengewinde

Nenndruck Armatur PN	
25	PN 25
40	PN 40
63	PN 63

Flanschbohrbild nach ISO 5211	
F03	1 Lochkreis mit Ø 36 mm
F0304	2 Lochkreise mit Ø 36 und 42 mm
F0405	2 Lochkreise mit Ø 42 und 50 mm
F05	1 Lochkreis mit Ø 50 mm
F0507	2 Lochkreise mit Ø 50 und 70 mm
F07	1 Lochkreis mit Ø 70 mm
F0710	2 Lochkreise mit Ø 70 und 102 mm
F10	1 Lochkreis mit Ø 102 mm

Werkstoff	
	Messing
CR	Edelstahlguss

Kugelhähne VAPB, mechanisch betätigt

Datenblatt – Messingausführung

FESTO



- - Anschlussgewinde
Rp $\frac{1}{4}$... Rp $\frac{1}{2}$

- - Durchfluss Kv
5,9 ... 535 m³/h

- Anschlussgewinde nach DIN 2999
- Aufbauflansch nach ISO 5211
- PN-Stufe nach DIN EN 1333
- Von innen montierte, ausblasgesicherte Welle
- Zentriersatz für einfache Automatisierung
- O-Ring-Abdichtung für Vakuumeinsatz



Allgemeine Technische Daten									
Anschluss	Rp $\frac{1}{4}$	Rp $\frac{3}{8}$	Rp $\frac{1}{2}$	Rp $\frac{3}{4}$	Rp1	Rp $1\frac{1}{4}$	Rp $1\frac{1}{2}$	Rp2	Rp $2\frac{1}{2}$
Nennweite	DN 15	DN 15	DN 15	DN 20	DN 25	DN 32	DN 40	DN 50	DN 63
Ventilfunktion	2/2								
Konstruktiver Aufbau	2-Wege-Kugelhahn								
Dichtprinzip	weich								
Betätigungsart	mechanisch								
Schaltstellungsanzeige	Schlitzrichtung = Durchflussrichtung								
Strömungsrichtung	reversibel								
Befestigungsart	Leitungseinbau								
Einbaulage	beliebig								
Arbeitsanschluss 1, 2	$\frac{1}{4}$	$\frac{3}{8}$	$\frac{1}{2}$	$\frac{3}{4}$	1	$1\frac{1}{4}$	$1\frac{1}{2}$	2	$2\frac{1}{2}$
Innen \varnothing [mm]	15	15	15	20	25	32	40	50	63
Durchfluss Kv [m ³ /h]	5,9	9,4	17	41	70	121	200	292	535
Produktgewicht [g]	500	500	400	500	800	1 300	1 900	3 100	3 100

Betriebs- und Umweltbedingungen										
Anschluss	Rp $\frac{1}{4}$	Rp $\frac{3}{8}$	Rp $\frac{1}{2}$	Rp $\frac{3}{4}$	Rp1	Rp $1\frac{1}{4}$	Rp $1\frac{1}{2}$	Rp2	Rp $2\frac{1}{2}$	
Betriebsmedium	Druckluft nach ISO 8573-1:2010 [-:-:-]									
	Wasser									
	Inerte Gase									
	neutrale Flüssigkeiten									
Nenndruck Armatur ¹⁾	PN 40	PN 40	PN 40	PN 40	PN 40	PN 40	PN 25	PN 25	PN 25	
Mediumtemperatur [°C]	-20 ... +150									
Losbrechmoment bei Druckdifferenz 0 bar	3,1	3,1	3,1	4,6	6,5	10,8	13,5	20	30	
Losbrechmoment bei Druckdifferenz 10 bar	3,5	3,5	3,5	5,1	7,2	11,9	14,9	22	33	
Losbrechmoment bei Druckdifferenz Armatur PN	5	5	5	6	8,5	15	19	29	45	
Korrosionsbeständigkeit KBK ²⁾	1									
CE-Zeichen (siehe Konformitätserklärung) → www.festo.com	-							nach EU Druckgeräte-RL		
Lebensmittel-Zulassung	nein									

1) PN-Stufe nach DIN EN 1333

2) Korrosionsbeständigkeitsklasse 1 nach Festo Norm 940 070

Bauteile mit geringer Korrosionsbeanspruchung. Transport- und Lagerschutz. Teile ohne vorrangig dekorative Anforderung an die Oberfläche z. B. im nicht sichtbaren Innenbereich oder hinter Abdeckungen

Kugelhähne VAPB, mechanisch betätigt

Datenblatt – Messingausführung

Werkstoffe	Werkstoffinformation	Werkstoffnummer
Gehäuse	Messing, vernickelt	CW 617 N
Kugel	Messing, hartverchromt	bis Rp $\frac{1}{2}$ CW 614 N, ab Rp $\frac{3}{4}$ CW 617 N
Welle	Messing, vernickelt	CW 614 N
Dichtungen	Gehäuse	PTFE, HNBR
	Welle	PTFE
Werkstoffhinweis	RoHS konform	

Drehmoment ¹⁾ [Nm]									
Anschluss Armatur	Rp $\frac{1}{4}$	Rp $\frac{3}{8}$	Rp $\frac{1}{2}$	Rp $\frac{3}{4}$	Rp1	Rp1 $\frac{1}{4}$	Rp1 $\frac{1}{2}$	Rp2	Rp2 $\frac{1}{2}$
$\Delta p = 0 \text{ bar}$	3,1	3,1	3,1	4,6	6,5	10,8	13,5	20	30
$\Delta p = 10 \text{ bar}$	3,5	3,5	3,5	5,1	7,2	11,9	14,9	22	33
$\Delta p = p_N$	5	5	5	6	8,5	15	19	29	45

1) Erforderliches Drehmoment zur Betätigung des Kugelhahns

Zulässiger Betriebsdruck p in Abhängigkeit von der Mediumstemperatur t

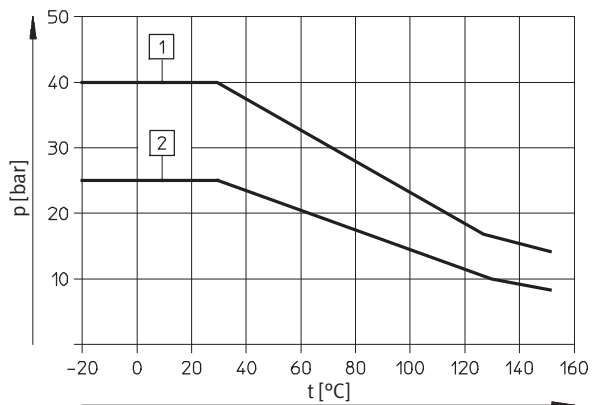

- 1 Rp $\frac{1}{4}$... Rp1 $\frac{1}{4}$
- 2 Rp1 $\frac{1}{2}$... Rp2 $\frac{1}{2}$

Kugelhähne VAPB, mechanisch betätigt

Datenblatt – Messingausführung

FESTO

Abmessungen

Download CAD-Daten → www.festo.com

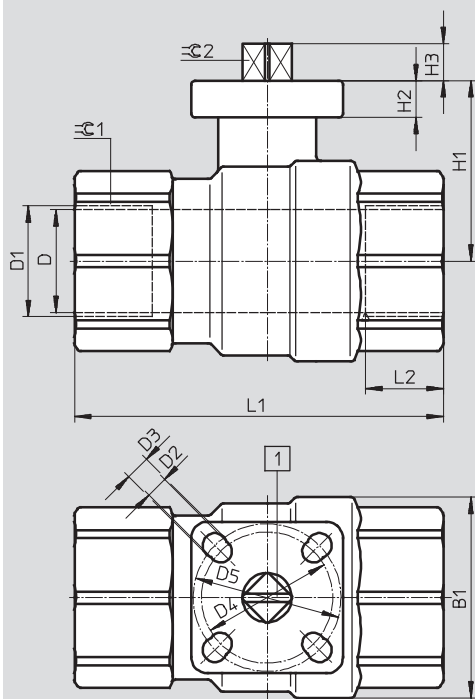

 Hinweis
 Schaltstellungsanzeige: Die
 Schlitzrichtung **1** entspricht
 der Durchflussrichtung.

Anschluss Armatur D1 ¹⁾	B1	D ∅ ±0,15	D2 ∅	D3 ∅	D4 ∅	D5 ∅	H1	H2	H3	L1 ±2	L2	≙1 -0,1	≙2
Rp $\frac{1}{4}$	35	15	5,5	–	36	–	40	9	9	75	15	26	9
Rp $\frac{3}{8}$	35	15	5,5	–	36	–	40	9	9	75	15	26	9
Rp $\frac{1}{2}$	35	15	5,5	–	36	–	40	9	9	75	15	26	9
Rp $\frac{3}{4}$	45	20	5,5	–	36	–	45	9	9	80	16	32	9
Rp1	55	25	5,5	–	36	42	45	9	9	90	19	41	9
Rp1 $\frac{1}{4}$	65	32	5,5	6,5	42	50	60	10	11	110	21	50	11
Rp1 $\frac{1}{2}$	75	40	5,5	6,5	42	50	65	10	11	120	21	55	11
Rp2	90	50	6,5	–	50	–	75	12	14	140	25	70	14
Rp2 $\frac{1}{2}$	110	65	8,5	–	70	–	85	10	15,5	143	24	83	14

1) Zylindrisches Rohr-Innengewinde nach DIN 2999

Bestellangaben

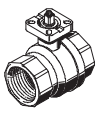
Ausführung	Anschluss Armatur ¹⁾	Teile-Nr.	Typ
	Rp $\frac{1}{4}$	534 302	VAPB-$\frac{1}{4}$-F-40-F03
	Rp $\frac{3}{8}$	534 303	VAPB-$\frac{3}{8}$-F-40-F03
	Rp $\frac{1}{2}$	534 304	VAPB-$\frac{1}{2}$-F-40-F03
	Rp $\frac{3}{4}$	534 305	VAPB-$\frac{3}{4}$-F-40-F03
	Rp1	534 306	VAPB-1-F-40-F0304
	Rp1 $\frac{1}{4}$	534 307	VAPB-1 $\frac{1}{4}$-F-40-F0405
	Rp1 $\frac{1}{2}$	534 308	VAPB-1 $\frac{1}{2}$-F-25-F0405
	Rp2	534 309	VAPB-2-F-25-F05
Rp2 $\frac{1}{2}$	534 310	VAPB-2 $\frac{1}{2}$-F-25-F07	

1) Zylindrisches Rohr-Innengewinde nach DIN 2999

Kugelhähne VAPB, mechanisch betätigt

Datenblatt – Edelstahlausführung

FESTO



- - Anschlussgewinde
Rp $\frac{1}{4}$... Rp4

- - Durchfluss Kv
16 ... 1 414 m³/h

- Anschlussgewinde nach DIN 2999
- Aufbauflansch nach ISO 5211
- PN-Stufe nach DIN EN 1333
- Von innen montierte, ausblasgesicherte Welle
- Zentrieransatz für einfache Automatisierung
- O-Ring-Abdichtung für Vakuum-Einsatz



Allgemeine Technische Daten											
Anschluss	Rp $\frac{1}{4}$	Rp $\frac{3}{8}$	Rp $\frac{1}{2}$	Rp $\frac{3}{4}$	Rp1	Rp1 $\frac{1}{4}$	Rp1 $\frac{1}{2}$	Rp2	Rp2 $\frac{1}{2}$	Rp3	Rp4
Nennweite	DN 8	DN 10	DN 15	DN 20	DN 25	DN 32	DN 40	DN 50	DN 65	DN 80	DN 100
Ventilfunktion	2/2										
Konstruktiver Aufbau	2-Wege-Kugelhahn										
Dichtprinzip	weich										
Betätigungsart	mechanisch										
Schaltstellungsanzeige	Schlitzrichtung = Durchflussrichtung										
Strömungsrichtung	reversibel										
Befestigungsart	Leitungseinbau										
Einbaulage	beliebig										
Max. Anziehdrehmoment, Zuganker [Nm]	9,8	9,8	19,6	19,6	19,6	29,4	29,4	29,4	45,1	45,1	45,1
Innen \varnothing [mm]	10	12	16	20	25	32	40	50	63	80	100
Durchfluss Kv [m ³ /h]	16	21	35	46	72	105	170	275	507	905	1 414
Produktgewicht [g]	200	200	700	800	1 200	1 900	2 800	4 500	9 200	13 900	22 300

Betriebs- und Umweltbedingungen											
Anschluss	Rp $\frac{1}{4}$	Rp $\frac{3}{8}$	Rp $\frac{1}{2}$	Rp $\frac{3}{4}$	Rp1	Rp1 $\frac{1}{4}$	Rp1 $\frac{1}{2}$	Rp2	Rp2 $\frac{1}{2}$	Rp3	Rp4
Betriebsmedium	Druckluft nach ISO 8573-1:2010 --:--:-- Wasser Inerte Gase neutrale Flüssigkeiten										
Nenndruck Armatur ¹⁾	PN 63										
Mediumtemperatur ²⁾ [°C]	-10 ... +180										
Korrosionsbeständigkeit KBK ³⁾	3										
CE-Zeichen (siehe Konformitätserklärung) → www.festo.com	nach EU Druckgeräte-RL										

1) PN-Stufe nach DIN EN 1333

2) In Abhängigkeit vom Betriebsdruck → 12

3) Korrosionsbeständigkeitsklasse 3 nach Festo Norm 940 070

Bauteile mit starker Korrosionsbeanspruchung. Außenliegende sichtbare Teile im direkten Kontakt zur umgebenden industriellen Atmosphäre bzw. Medien, wie Lösungsmittel und Reiniger, mit vorrangig funktioneller Anforderung an die Oberfläche

Kugelhähne VAPB, mechanisch betätigt

Datenblatt – Edelstahl Ausführung

Werkstoffe		Werkstoffinformation	Werkstoffnummer
Gehäuse		hochlegierter Stahl, rostfrei	1.4408
Kugel		hochlegierter Stahl, rostfrei	1.4401
Welle		hochlegierter Stahl, rostfrei	1.4401
Dichtungen	Gehäuse	PTFE	
	Welle	FPM	

Drehmoment ¹⁾ [Nm]											
Anschluss Armatur	Rp ¹ / ₄	Rp ³ / ₈	Rp ¹ / ₂	Rp ³ / ₄	Rp1	Rp1 ¹ / ₄	Rp1 ¹ / ₂	Rp2	Rp2 ¹ / ₂	Rp3	Rp4
Δp = 0 bar	5	5	7	9	13	20	28	37	49	54	62
Δp = 10 bar	5,5	5,5	7,7	9,9	14,3	22	30,8	40,7	53,9	59,4	68,2
Δp = pN	7	7	10	13	17	28	43	64	69	78	95

1) Erforderliches Drehmoment zur Betätigung des Kugelhahns

Zulässiger Betriebsdruck p in Abhängigkeit von der Mediumstemperatur t

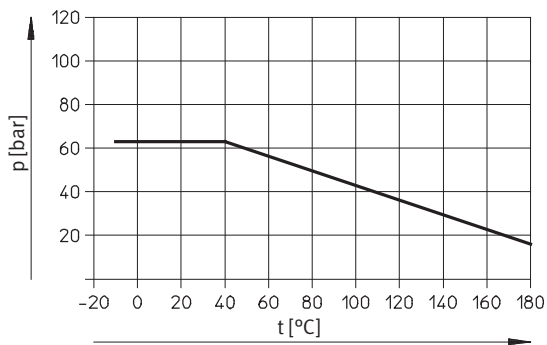

Kugelhähne VAPB, mechanisch betätigt

Datenblatt – Edelstahlausführung

Abmessungen

Download CAD-Daten → www.festo.com

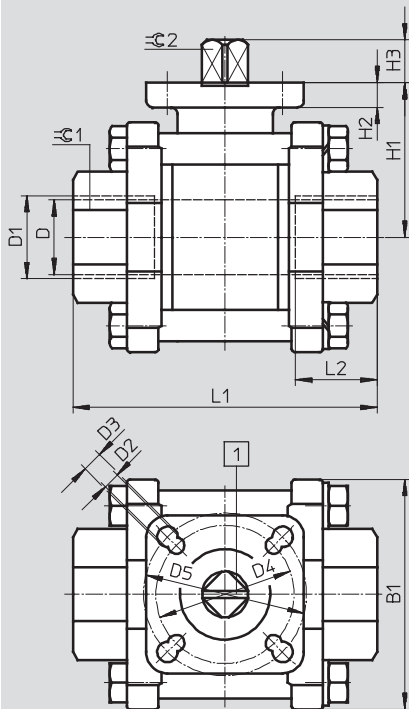

- - Hinweis
Schaltstellungsanzeige: Die Schlitzrichtung **1** entspricht der Durchflussrichtung.

Anschluss Armatur D1 ¹⁾	B1	D ∅ ±0,15	D2 ∅	D3 ∅	D4 ∅	D5 ∅	H1	H2	H3	L1 ±2	L2 max.	⊖ 1	⊖ 2 -0,1
Rp ¹ / ₄	50	10	5,5	5,5	36	42	40	9	9	60	14	19	9
	50	10	5,5	5,5	36	42	40	9	9	65	14	19	9
Rp ³ / ₈	50	12	5,5	5,5	36	42	40	9	9	60	14	24	9
	50	12	5,5	5,5	36	42	40	9	9	65	14	24	9
Rp ¹ / ₂	50	15	5,5	5,5	36	42	40	9	9	75	18	29	9
Rp ³ / ₄	55	20	5,5	5,5	36	42	44	9	9	80	16	35	9
Rp1	65	25	5,5	6,5	42	50	52	10	12	90	18	41	11
Rp1 ¹ / ₄	75	32	5,5	6,5	42	50	58	10	12	110	21	50	11
Rp1 ¹ / ₂	85	40	6,5	9	50	70	68	13	14	120	21	58	14
Rp2	100	50	6,5	9	50	70	77	13	14	140	23	73	14
Rp2 ¹ / ₂	170	65	9	11	70	102	98	13	19	185	36	89	17
Rp3	200	80	9	11	70	102	110	13	19	205	40	104	17
Rp4	250	100	11	-	102	-	138	16	24	240	40	133,5	22

1) Zylindrisches Rohr-Innengewinde nach DIN 2999

Bestellangaben

Ausführung	Anschluss Armatur ¹⁾	Teile-Nr.	Typ
	Rp ¹ / ₄	542 843	VAPB- ¹ / ₄ -F-63-F0304-CR
	Rp ³ / ₈	542 844	VAPB- ³ / ₈ -F-63-F0304-CR
	Rp ¹ / ₂	534 313	VAPB- ¹ / ₂ -F-63-F0304-CR
	Rp ³ / ₄	534 314	VAPB- ³ / ₄ -F-63-F0304-CR
	Rp1	534 315	VAPB-1-F-63-F0405-CR
	Rp1 ¹ / ₄	534 316	VAPB-1 ¹ / ₄ -F-63-F0405-CR
	Rp1 ¹ / ₂	534 317	VAPB-1 ¹ / ₂ -F-63-F0507-CR
	Rp2	534 318	VAPB-2-F-63-F0507-CR
	Rp2 ¹ / ₂	534 319	VAPB-2 ¹ / ₂ -F-63-F0710-CR
	Rp3	534 320	VAPB-3-F-63-F0710-CR
	Rp4	534 321	VAPB-4-F-63-F10-CR

1) Zylindrisches Rohr-Innengewinde nach DIN 2999

Kugelhähne VZBA, mechanisch betätigt

Typenschlüssel

VZBA - R14 - 63 - 32 - L - F0304 - R

Typ	
VZBA	Kugelhahn für die Prozessautomation

Anschluss nach DIN 2999	
R14	Rohr-Innengewinde Rp $\frac{1}{4}$
R38	Rohr-Innengewinde Rp $\frac{3}{8}$
R12	Rohr-Innengewinde Rp $\frac{1}{2}$
R34	Rohr-Innengewinde Rp $\frac{3}{4}$
R1	Rohr-Innengewinde Rp1
R114	Rohr-Innengewinde Rp1 $\frac{1}{4}$
R112	Rohr-Innengewinde Rp1 $\frac{1}{2}$
R2	Rohr-Innengewinde Rp2

Betriebsdruck	
63	63 bar

Wegefunktion	
32	3/2-Wegeventil

Bohrung in der Kugel	
L	L-förmig
T	T-förmig

Flanschbohrbild nach ISO 5211	
F0304	2 Lochkreise mit \varnothing 36 und 42 mm
F0405	2 Lochkreise mit \varnothing 42 und 50 mm
F0507	2 Lochkreise mit \varnothing 50 und 70 mm

Werkstoff	
R	hochlegierter Stahl rostfrei

Kugelhähne VZBA, mechanisch betätigt

Datenblatt – Edelstahlausführung

FESTO

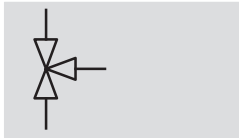

- - Anschlussgewinde
Rp $\frac{1}{4}$... Rp2

- - Durchfluss Kv
4,5 ... 1 000 m³/h

- Anschlussgewinde nach DIN 2999
- Aufbauflansch nach ISO 5211
- PN-Stufe nach DIN EN 1333
- Von innen montierte, ausblasgesicherte Welle
- Zentrieransatz für einfache Automatisierung
- O-Ring-Abdichtung für Vakuum-Einsatz



Allgemeine Technische Daten										
Anschluss Armatur	Rp $\frac{1}{4}$	Rp $\frac{3}{8}$	Rp $\frac{1}{2}$	Rp $\frac{3}{4}$	Rp1	Rp1 $\frac{1}{4}$	Rp1 $\frac{1}{2}$	Rp2		
Nennweite	DN 8	DN 10	DN 15	DN 20	DN 25	DN 32	DN 40	DN 50		
Ventilfunktion	3/2									
Konstruktiver Aufbau	3-Wege-Kugelhahn									
Dichtprinzip	weich									
Betätigungsart	mechanisch									
Schaltstellungsanzeige	Schlitzrichtung = Durchflussrichtung									
Strömungsrichtung	reversibel									
Befestigungsart	Leitungseinbau									
Einbaulage	beliebig									
Arbeitsanschluss 1, 2, 3	$\frac{1}{4}$	$\frac{3}{8}$	$\frac{1}{2}$	$\frac{3}{4}$	1	1 $\frac{1}{4}$	1 $\frac{1}{2}$	2		
Innen \varnothing	[mm]	11,6	12,5	12,5	15	20	25	32	40	
Durchfluss Kv	Typ L ¹⁾	[m ³ /h]	4,5	4,5	4,7	5,1	11,8	19,6	33,2	53,7
	Typ T ²⁾	[m ³ /h]	8	8	8,3	8,3	22,4	36,5	62	100
	Typ T ³⁾	[m ³ /h]	4,5	4,5	4,8	4,8	10,9	18	30	48,8
Produktgewicht	[g]	700	700	700	1 000	1 600	2 800	3 800	7 400	

- 1) Kugel mit L-Bohrung
- 2) Kugel mit T-Bohrung, Durchfluss gerade
- 3) Kugel mit T-Bohrung, Durchfluss um die Ecke

Betriebs- und Umweltbedingungen								
Anschluss Armatur	Rp $\frac{1}{4}$	Rp $\frac{3}{8}$	Rp $\frac{1}{2}$	Rp $\frac{3}{4}$	Rp1	Rp1 $\frac{1}{4}$	Rp1 $\frac{1}{2}$	Rp2
Betriebsmedium	inerte Gase neutrale Flüssigkeiten							
Nenndruck Armatur ¹⁾	PN 63							
Mediumtemperatur ²⁾	[°C]	-10 ... +140						
Korrosionsbeständigkeit KBK ³⁾	3							
CE-Zeichen (siehe Konformitätserklärung)	nach EU Druckgeräte-RL							
➔ www.festo.com								

- 1) PN-Stufe nach DIN EN 1333
- 2) In Abhängigkeit vom Betriebsdruck ➔ 12
- 3) Korrosionsbeständigkeitsklasse 3 nach Festo Norm 940 070
Bauteile mit starker Korrosionsbeanspruchung. Außenliegende sichtbare Teile im direkten Kontakt zur umgebenden industriellen Atmosphäre bzw. Medien, wie Lösungsmittel und Reiniger, mit vorrangig funktioneller Anforderung an die Oberfläche

Kugelhähne VZBA, mechanisch betätigt

Datenblatt – Edelstahlausführung

FESTO

Werkstoffe	
Gehäuse	hochlegierter Stahl, rostfrei
Kugel	hochlegierter Stahl, rostfrei
Welle	hochlegierter Stahl, rostfrei
Dichtungen	Polytetrafluorethylen, glasfaserverstärkt

Drehmoment ¹⁾ bei 63 bar									
Anschluss Armatur		Rp ¹ / ₄	Rp ³ / ₈	Rp ¹ / ₂	Rp ³ / ₄	Rp1	Rp1 ¹ / ₄	Rp1 ¹ / ₂	Rp2
$\Delta p = 1 \text{ bar}$	[Nm]	8	8	8	11	18	26	32	37

1) Erforderliches Drehmoment zur Betätigung des Kugelhahns

Zulässiger Betriebsdruck p in Abhängigkeit von der Mediumtemperatur t

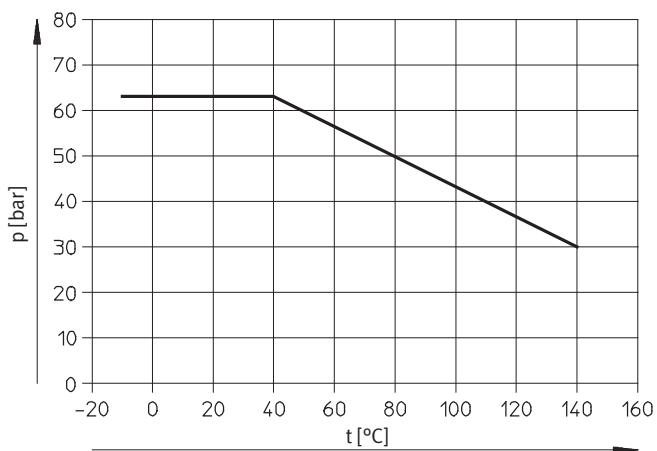

Kugelhähne VZBA, mechanisch betätigt

Datenblatt – Edelstahlausführung

Abmessungen

Download CAD-Daten → www.festo.com

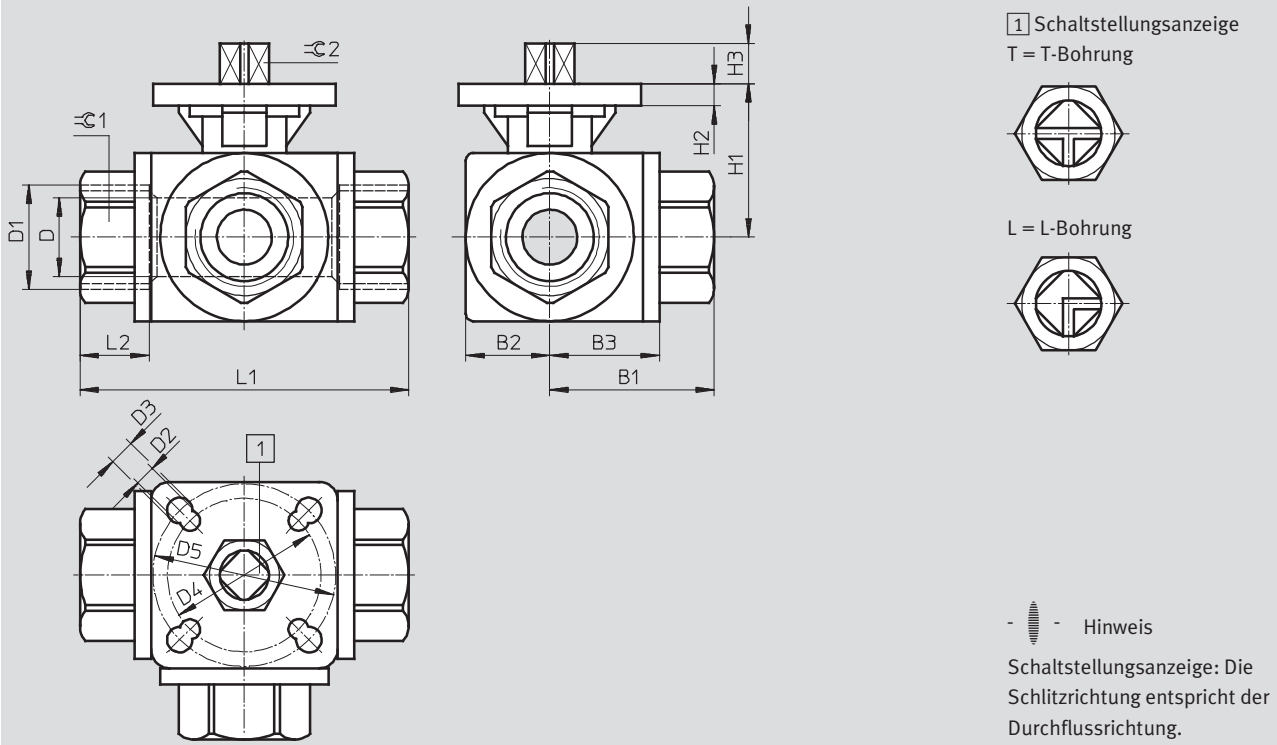

Anschluss Armatur D1 ¹⁾	B1	B2	B3	D ∅	D2 ∅	D3 ∅	D4 ∅	D5 ∅	H1	H2	H3	L1	L2	≙C 1	≙C 2
	±2			±0,15								±2			-0,1
Rp ¹ / ₄	40	22,4	30	11,6	5,5	5,5	36	42	36	6	7,4	80	16	24	9
Rp ³ / ₈	40	22,4	30	12,5	5,5	5,5	36	42	36	6	7,4	80	16	24	9
Rp ¹ / ₂	40	22	31	12,5	5,5	5,5	36	42	36	6	8,4	80	17,4	27	9
Rp ³ / ₄	44	23	34,7	15	5,5	6,5	42	50	42	6,2	12	88	20	34	11
Rp1	51	32	40	20	5,5	6,5	42	50	47	6,3	12	100	20,5	41	11
Rp ¹ / ₄	62	36	47,2	25	5,5	6,5	42	50	53	6,7	11	123	24	50	11
Rp ¹ / ₂	71	43	53	32	5,5	6,5	42	50	59	7	10,8	142	26,6	58	11
Rp2	86	55	63,5	40	6,5	8,5	50	70	66	6,2	15,8	171	27,6	70	14

1) Zylindrisches Rohr-Innengewinde nach DIN 2999

Bestellangaben

Ausführung	Anschluss Armatur ¹⁾	L-Kugelhahn		T-Kugelhahn	
		Teile-Nr.	Typ	Teile-Nr.	Typ
	Rp ¹ / ₄	542 005	VZBA-R14-63-32L-F0304-R	542 006	VZBA-R14-63-32T-F0304-R
	Rp ³ / ₈	542 007	VZBA-R38-63-32L-F0304-R	542 008	VZBA-R38-63-32T-F0304-R
	Rp ¹ / ₂	542 009	VZBA-R12-63-32L-F0304-R	542 010	VZBA-R12-63-32T-F0304-R
	Rp ³ / ₄	542 011	VZBA-R34-63-32L-F0405-R	542 012	VZBA-R34-63-32T-F0405-R
	Rp1	542 013	VZBA-R1-63-32L-F0405-R	542 014	VZBA-R1-63-32T-F0405-R
	Rp ¹ / ₄	542 015	VZBA-R114-63-32L-F0405-R	542 016	VZBA-R114-63-32T-F0405-R
	Rp ¹ / ₂	542 017	VZBA-R112-63-32L-F0405-R	542 018	VZBA-R112-63-32T-F0405-R
	Rp2	542 019	VZBA-R2-63-32L-F0507-R	542 020	VZBA-R2-63-32T-F0507-R

1) Zylindrisches Rohr-Innengewinde nach DIN 2999

Handhebel für Kugelhähne

Zubehör

FESTO

Handhebel VAOH

Werkstoffinformation:

- hochlegierter Stahl rostfrei
- Kupfer- und PTFE-frei
- LABS-haltige Stoffe enthalten



Abmessungen und Bestellangaben

Download CAD-Daten → www.festo.com

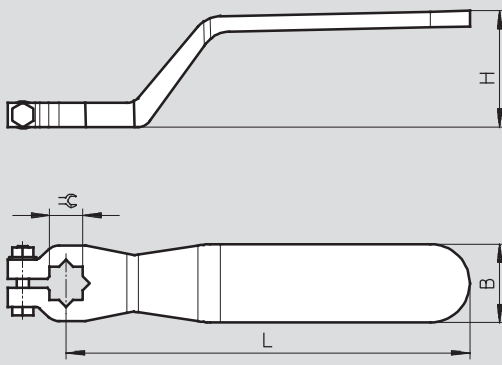

Für Anschluss	\varnothing $\pm 0,5$	L ± 10	H ± 5	B ± 5	Gewicht [g]	Teile-Nr.	Typ
Rp $\frac{1}{4}$... Rp $\frac{3}{4}$	9	120	36	21	100	542 702	VAOH-9-H9
Rp1 ... Rp1 $\frac{1}{4}$	11	140	40	26	200	542 703	VAOH-11-H9
Rp1 $\frac{1}{2}$... Rp2	14	180	46	31	300	542 704	VAOH-14-H9
Rp2 $\frac{1}{2}$... Rp3	17	240	55	36	450	542 705	VAOH-17-H9
Rp4	22	280	70	36	750	542 706	VAOH-22-H9