



- Distributeurs à commande électrique ou pneumatique
- Avec air de pilotage interne ou externe
- Rappel pneumatique ou mécanique



Types conformes à la directive ATEX pour les atmosphères explosibles

→ www.festo.fr/ex

Electrodistributeurs, ISO 15 407-1

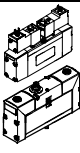
Fourniture

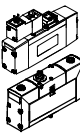
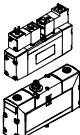
Fonction	Version	Type	Tailles ISO		Débit nominal [l/min]	Raccord de travail sur l'embase		Tension de service				
			02	01		G $\frac{1}{8}$	G $\frac{1}{4}$	[V CC]		[V CA]		
								12	24	24	110	230
2 distributeurs 3/2 dans un seul corps		Electrodistributeur monostable										
		MN2H-2x3-...	■	■	490/950	■	■	■	■	■	■	■
		MN2H-2x3-...-ZSR	■	■		■	■	-	■	-	-	-
		VSVA-...-T32-...R...	■	■	500/1 000	■	■	-	■	-	-	-

Fonction	Version	Type	Tailles ISO		Débit nominal [l/min]	Raccord de travail sur l'embase		Tension de service				
			02	01		G $\frac{1}{8}$	G $\frac{1}{4}$	[V CC]		[V CA]		
								12	24	24	110	230
Distributeurs 5/2		Electrodistributeur monostable										
		MN2H	■	■	500/1 000	■	■	■	■	■	■	■
		MN2H-...-ZSR	■	■	500/1 000	■	■	-	■	-	-	-
		Electrodistributeur bistable										
		JMN2H	■	■	500/1 000	■	■	■	■	■	■	■
		JMN2DH	■	■	500/1 000	■	■	■	■	■	■	■
		JMN2H-...-ZSR	■	■	500/1 000	■	■	-	■	-	-	-
		VSVA-...-B52-...R...	■	■	500/1 000	■	■	-	■	-	-	-
		JMN2DH-...-ZSR	■	■	500/1 000	■	■	-	■	-	-	-
		VSVA-...-D52-...R...	■	■	500/1 000	■	■	-	■	-	-	-

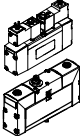
Fonction	Version	Type	Tailles ISO		Débit nominal [l/min]	Raccord de travail sur l'embase		Tension de service				
			02	01		G $\frac{1}{8}$	G $\frac{1}{4}$	[V CC]		[V CA]		
								12	24	24	110	230
Distributeurs 5/3		Electrodistributeur monostable										
		MN2H-5/3...	■	■	500/1 000	■	■	■	■	■	■	■
		MN2H-5/3-...-ZSR	■	■	500/1 000	■	■		■			
		VSVA-...-P53-...R...	■	■	450/1 000	■	■		■			

Electrodistributeurs, ISO 15 407-1

Fourniture



Type	Connecteur mâle			Alimenta- tion en air de pilotage		Ressort de rappel		Position de repos			→ Page
	Connect. carré	Rond au centre		Inter- ne	exter- ne	Pneuma- tique	Méca- nique	2x fermé	2x ouvert	1x ouvert 1x fermé	
		MEB	M8x1								
Electrodistributeur monostable											
MN2H-2x3...	■	-	-	■	■	■	-	■	■	■	2 / 1.1-12
MN2H-2x3-...-ZSR	-	-	■	■	■	■	-	■	■	■	2 / 1.1-12
VSVA-...-T32-...1R...	-	■	■	■	■	■	-	■	■	■	2 / 1.1-36

Type	Connecteur mâle			Alimentation en air de pilotage		Ressort de rappel		Traitement de signaux			→ Page
	Connect. carré	Rond au centre		interne	externe	Pneuma- tique	Méca- nique	mono- stable	bistable		
		MEB	M8x1						M12x1	Même dominance	
Electrodistributeur monostable											
MN2H	■	-	-	■	■	■	■	■	-	-	2 / 1.1-18
MN2H-...-ZSR	-	-	■	■	■	■	■	■	-	-	2 / 1.1-18
VSVA-...-M52-...1R...	-	■	■	■	■	■	■	■	-	-	2 / 1.1-40
Electrodistributeur bistable											
JMN2H	■	-	-	■	■	-	-	-	■	-	2 / 1.1-24
JMN2DH	■	-	-	■	■	-	-	-	-	■	2 / 1.1-24
JMN2H-...-ZSR	-	-	■	■	■	-	-	-	■	-	2 / 1.1-24
VSVA-...-B52-...1R...	-	■	■	■	■	-	-	-	■	-	2 / 1.1-44
JMN2DH-...-ZSR	-	-	■	■	■	-	-	-	-	■	2 / 1.1-24
VSVA-...-D52-...1R...	-	■	■	■	■	-	-	-	-	■	2 / 1.1-44

Type	Connecteur mâle			Alimentation en air de pilotage		Position de repos :			→ Page
	Connect. carré	Rond au centre		Interne	externe	Fermé	A l'échappe- ment	Sous pression	
		MEB	M8x1						
Electrodistributeur monostable									
MN2H-5/3...	■	-	-	■	■	■	■	■	2 / 1.1-30
MN2H-5/3-...-ZSR	-	-	■	■	■	■	■	■	2 / 1.1-30
VSVA-...-P53-...1R...	-	■	■	■	■	■	■	■	2 / 1.1-48

Distributeurs pneumatiques, ISO 15 407-1

Fourniture

Fonction	Version	Type	Tailles ISO	Débit nominal	Raccord de travail pneumatique sur l'embase	Type de rappel		→ Page
				[l/min]		Ressort pneumatique	Ressort mécanique	
Distributeurs 5/2	Distributeur pneumatique monostable							
		VL-5/2	02	500	G $\frac{1}{8}$	■	■	2 / 1.1-56
			01	1 000	G $\frac{1}{4}$	■	■	
	Distributeur pneumatique (bistable) avec dominance du premier signal donné							
		J-5/2	02	500	G $\frac{1}{8}$	-	-	2 / 1.1-59
			01	1 000	G $\frac{1}{4}$	-	-	
	Distributeur pneumatique (bistable) avec signal de dominance de 14							
		JD-5/2	02	500	G $\frac{1}{8}$	-	-	2 / 1.1-59
			01	1 000	G $\frac{1}{4}$	-	-	

Fonction	Version	Type	Tailles ISO	Débit nominal	Raccord de travail pneumatique sur l'embase	Position de repos			→ Page
				[l/min]		Fermé	A l'échappement	Sous pression	
Distributeurs 5/3	Distributeur pneumatique monostable								
		VL-5/3...	02	500	G $\frac{1}{8}$	■	■	■	2 / 1.1-62
			01	1 000	G $\frac{1}{4}$	■	■	■	

Electrodistributeurs MN2H, ISO 15 407-1

Codes de type

FESTO

Distributeurs normalisés
ISO 15 407-1 (VDMA 24 563)

1.1

		MN2H	-	5/3	G	-	01	-		-		-	ZSR	-		
Type																
MN2H	Monostable, avec bobine N2															
JMN2H	Bistable, avec bobine N2															
JMN2DH	Bistable, avec bobine N2, avec signal dominant en 14															
Fonction de distributeur																
2x3	2 distributeurs 3/2															
5/2	Distributeur 5/2															
5/3	Distributeur 5/3															
Position de repos																
O	Ouvert															
G	Fermé															
E	A l'échappement															
B	Sous pression															
O-G	1 x ouvert, 1 x fermé															
Taille																
02	Taille ISO 02															
D-02	Taille ISO 02															
01	Taille ISO 01															
D-01	Taille ISO 01															
Type de rappel																
FR	Ressort mécanique															
	Ressort pneumatique															
Alimentation en air de pilotage																
	Interne															
S	externe															
Connexion électrique, tension de service																
Connecteur, forme carrée selon DIN EN 175301-803, forme C																
12DCA	12 V CC															
110AC	110 V CA															
110VAC	110 V CA															
230AC	230 V CA															
230VAC	230 V CA															
Connecteur central, forme ronde, M12x1																
ZSR	24 V CC															
Génération																
B	Série B															

Electrodistributeurs VSVA, ISO 15 407-1

Désignations

Distributeurs normalisés
ISO 15 407-1 (VDMA 24 563)

1.1

VSVA - B - T 32 C - A Z H - A1 - 1 R2 L

Famille de distributeurs

VSVA Distributeurs normalisés ISO 15 407-1/-2

Modèle de distributeur

B Distributeur pour embase

Fonction de distributeur

M	Monostable
B	Bistable
D	Bistable avec dominance en 14
P	Position médiane
T	2 distributeurs monostables dans un seul et même corps

Connexions/positions de commutation

32	Distributeur 3/2
52	Distributeur 5/2
53	Distributeur 5/3

Position de repos :

C	Fermé
U	Ouvert
E	A l'échappement
H	T avec 1 x ouvert, 1 x fermé
	Distributeur bistable

Type de rappel

A	Ressort pneumatique
M	Ressort mécanique
	Distributeur bistable

Alimentation en air de pilotage

Z	Externe
	Interne

Commande manuelle auxiliaire

H	Monostable
---	------------

Norme

A1	Taille ISO 01
A2	Taille ISO 02

Tension de service

1	24 V
---	------

Type de tension

	CC
--	----

Connexion électrique

R2	Connecteur central M8x1
R5	Connecteur central M12x1

LED

L	Intégrée
---	----------

Electrodistributeurs, ISO 15 407-1

Périphérie

FESTO

Configuration d'orifices selon ISO 15 407-1 sur la plaque de connexion

Extension normalisée vers le bas

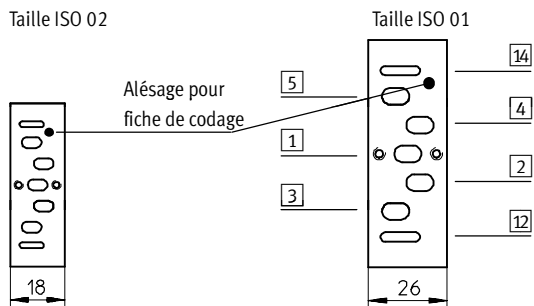

VSVA

Modification de l'échappement de l'air de pilotage

Le système d'échappement de l'air de pilotage, fourni avec les batteries de distributeurs VSVA, n'est pas canalisé. En tournant le joint situé entre le distributeur et le bloc de connexion, vous pouvez dévier l'échappement et le diriger vers le canal de commande 12, afin de pouvoir l'évacuer et le mettre sous pression (voir figure ci-après).

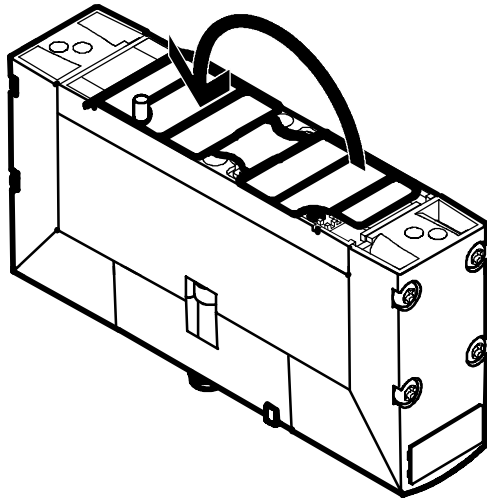

Electrodistributeurs, ISO 15 407-1

Périphérie



Montage individuel

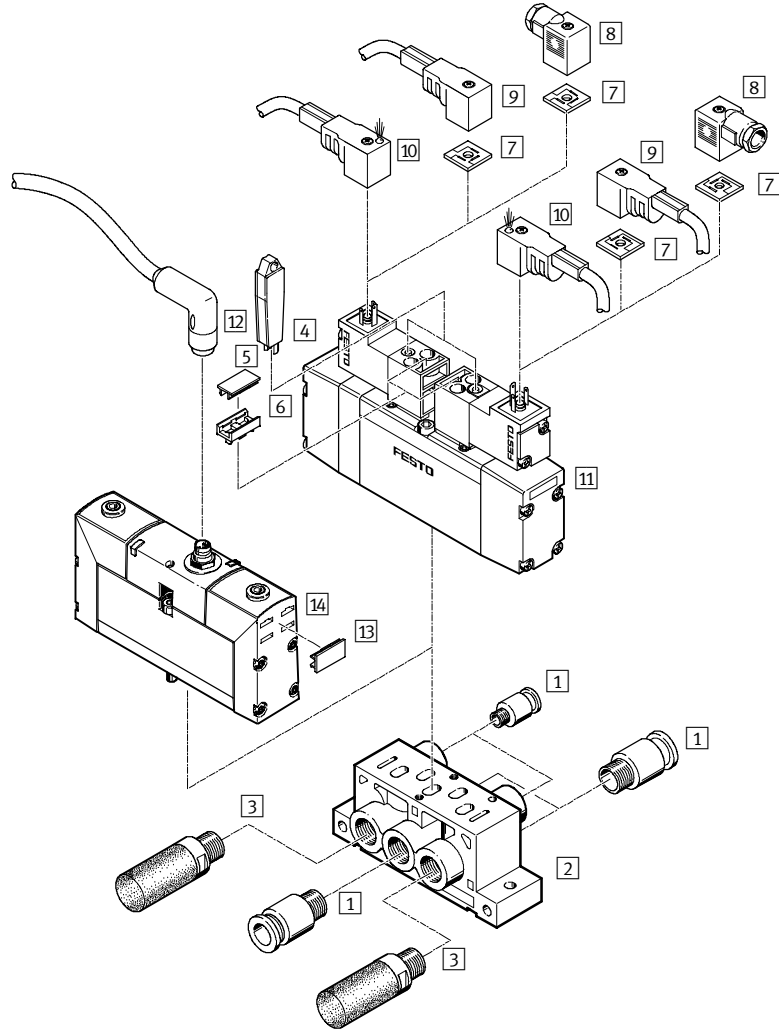

Variantes

MN2H-5/2-...

MN2H-5/2-...-ZSR

MN2H-2x3-...-
ZSR, JM2H-5/2-...-
ZSR, MN2H-5/3-...-ZSR

VSVA-B-...-A1-1R2L
VSVA-B-...-A1-1R5L

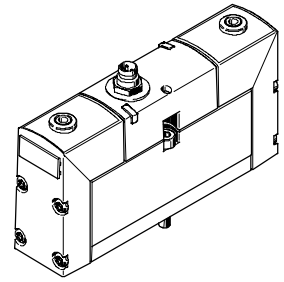
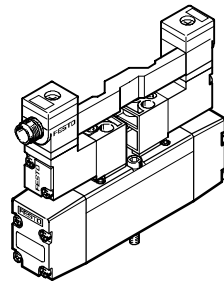
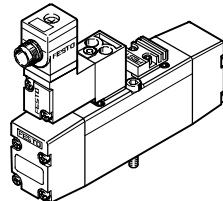
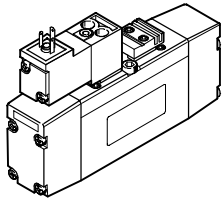

Electrodistributeurs, ISO 15 407-1

Périphérie

FESTO

Accessoires			
	Description sommaire	→ Page	
1	Raccord enfichable QS	Pour le raccordement de tuyaux pneumatiques à diamètre extérieur calibré selon CETOP RP 54 P.	Tome 3 www.festo.fr
2	Embase unitaire NAS	Avec raccords latéraux	2 / 1.1-65
-	Embase unitaire NAU	Avec raccords placés en dessous	2 / 1.1-66
3	Silencieux U	A monter sur les raccords d'échappement	Tome 3 www.festo.fr
4	Commande manuelle auxiliaire AHB-MEB	A enclenchement	2 / 1.1-70
5	Étiquettes IBS-9x17	Pour la désignation des distributeurs MN2H	2 / 1.1-70
6	Clip signalétique MN2H	Pour l'insertion de l'étiquette	2 / 1.1-69
7	Joint lumineux MEB-LD	Pour l'affichage de l'état de commutation	2 / 1.1-72
8	Connecteur femelle MSSD-EB	-	2 / 1.1-71
9	Connecteur femelle avec câble KMEB	-	2 / 1.1-71
10	Connecteur femelle avec câble et LED KMEB-...-LED	Pour l'affichage de l'état de commutation	2 / 1.1-71
11	Electrodistributeur MN2H	Configuration d'orifices selon ISO 15 407-1	2 / 1.1-2
12	Étiquettes IBS-9x20	Pour la désignation des distributeurs VSVA	2 / 1.1-70
13	Connecteur femelle avec câble	Connecteur rond M12x1 ou M8x1	2 / 1.1-71
14	Electrodistributeur VSVA	Configuration d'orifices selon ISO 15 407-1	2 / 1.1-2

Distributeurs normalisés
ISO 15 407-1 (VDMA 24 563)

1.1

Electrodistributeurs, ISO 15 407-1

Périphérie

FESTO

Montage en batterie

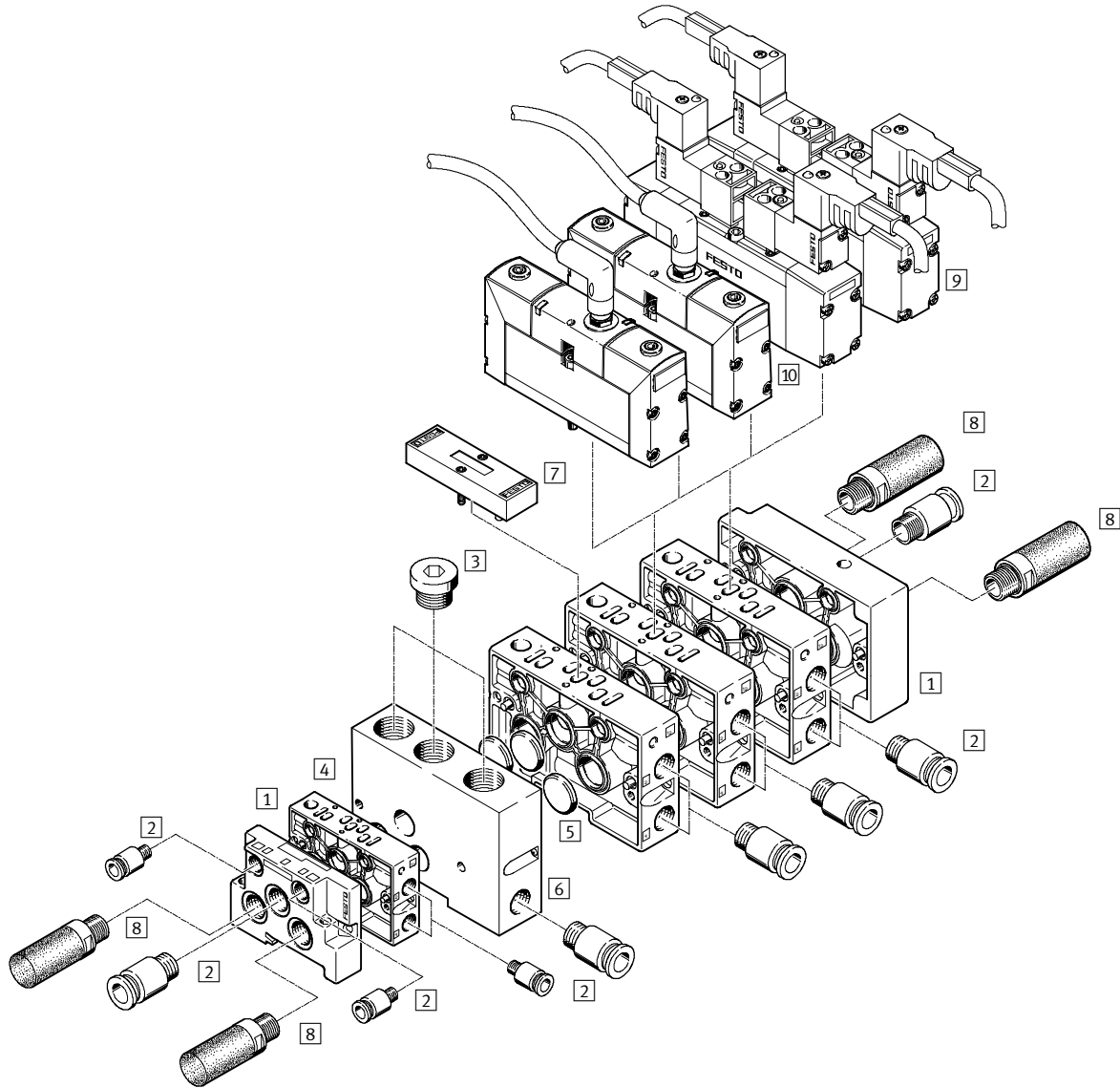

Variantes

MN2H-5/2-...

MN2H-5/2-...-ZSR

MN2H-2x3-...-
ZSR, JMN2H-5/2-...-
ZSR, MN2H-5/3-...-ZSR

VSVA-B-...-A1-1R2L
VSVA-B-...-A1-1R5L

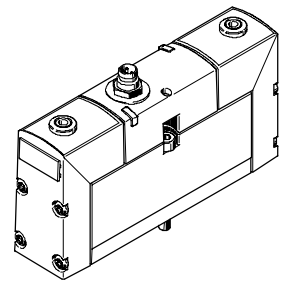
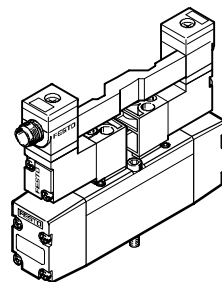
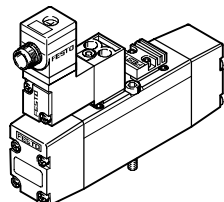
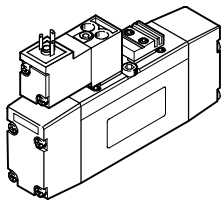

Electrodistributeurs, ISO 15 407-1

Périphérie

FESTO

Accessoires		
	Description sommaire	→ Page
1	Kit de plaques d'extrémité NEV	Pour l'obturation des embases juxtaposables 2 / 1.1-66
2	Raccord enfichable QS	Pour le raccordement de tuyaux pneumatiques à diamètre extérieur calibré selon CETOP RP 54 P. Tome 3 www.festo.fr
3	Bouchon B	Pour l'obturation des raccords inutiles 2 / 1.1-71
4	Embase juxtaposable NAW	Avec raccords latéraux 2 et 4 2 / 1.1-66
5	Obturateur NSC	Pour l'obturation des collecteurs 1, 3, 5 sur l'embase juxtaposable ou entre 2 embases juxtaposables pour la formation de zones de pression 2 / 1.1-69
6	Plaque intermédiaire NZV	Pour le raccordement d'embases juxtaposables de tailles ISO 02 et 01 2 / 1.1-67
7	Plaque d'obturation NDV	Pour l'obturation des emplacements de réserve 2 / 1.1-67
8	Silencieux U	A monter sur les raccords d'échappement Tome 3 www.festo.fr
9	Electrodistributeur MN2H	Configuration d'orifices selon ISO 15 407-1, connecteurs femelles appropriés → 2 / 1.1-71 2 / 1.1-2
10	Electrodistributeur VSVA	Configuration d'orifices selon ISO 15 407-1, connecteurs femelles appropriés → 2 / 1.1-71 2 / 1.1-2

-  - Nota

En cas d'alimentation par zone de pression pour l'air de pilotage, prévoir un obturateur à gauche et à droite pour l'alimentation principale et pour l'alimentation de pilotage.

Avec un montage sur rail de taille ISO 02, la conception permet d'utiliser UNIQUEMENT le silencieux U-3/8-B sur les raccords 3 et 5.

Distributeurs normalisés
ISO 15 407-1 (VDMA 24 563)

1.1

Electrodistributeurs MN2H, ISO 15 407-1

Fiche de données techniques – 2 distributeurs 3/2

FESTO

-  - Débit
490 ... 950 l/min

-  - Tension
12, 24 V CC
24, 110, 230 V CA

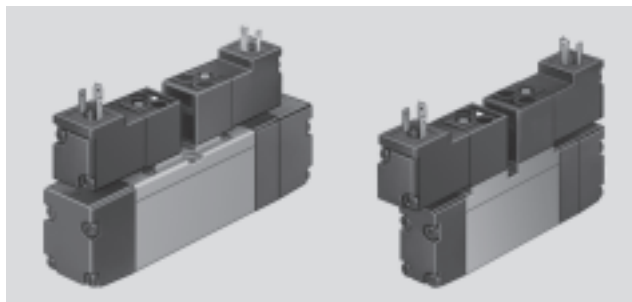

Distributeurs normalisés
ISO 15 407-1 (VDMA 24 563)

1.1

Caractéristiques techniques générales			
Tailles ISO		02	01
Fonction de distributeur		2x 3/2, monostable	
Conception		Piston tiroir	
Principe d'étanchéité		Souple	
Type de commande		Electrique	
Type de rappel		Ressort pneumatique	
Type de pilotage		A commande indirecte	
Alimentation en air de pilotage		Interne	
Sens d'écoulement		Irréversible	
Fonction d'échappement		A étranglement	
Commande manuelle auxiliaire		Avec accessoires, à enclenchement	
Mode de fixation		Par trou traversant	
Position de montage		Indifférente	
Diamètre nominal	[mm]	6	8
Débit nominal normal	[l/min]	440	950
Pas	[mm]	19	27
Raccordement pneumatique	1, 2, 3, 4, 5	G $\frac{3}{8}$	G $\frac{1}{4}$
	12, 14	M5	M5
Poids du produit	[g]	210	320
Niveau de pression acoustique	[dB (A)]	75	

Conditions de fonctionnement et d'environnement			
Tailles ISO		02	01
Fluide de service		Air comprimé filtré, lubrifié ou non lubrifié. Vide	
Pression de service	Alimentation en air de pilotage interne	[bar]	2 ... 10
	Alimentation en air de pilotage externe	[bar]	-0,9 ... 10 -0,9 ... 16
Pression de commande	[bar]	2 ... 10 ¹⁾	
Température ambiante	[°C]	-10 ... +50	
Température du fluide	[°C]	-10 ... +50	

1) Pression de commande dépendant de la pression de service → Schéma

Electrodistributeurs MN2H, ISO 15 407-1

Fiche de données techniques – 2 distributeurs 3/2

FESTO

Distributeurs normalisés
ISO 15 407-1 (VDMA 24 563)

1.1

Pression de commande minimale p12, p14 en fonction de la pression de service p1 (avec air de pilotage externe)

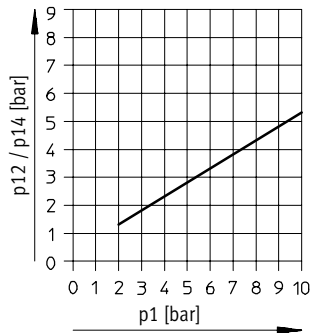

Temps de réponse [ms]		
Tailles ISO	02	01
Marche	15	20
Arrêt	16	33

Caractéristiques électriques			
Connexion électrique		Connecteur carré selon EN 175301-803, forme C	
		Connecteur central, forme ronde, M12x1	
Tension de service	Courant continu	[V CC]	12, 24 +10%/-15%
	Courant alternatif	[V CA]	24, 110/230 ±10% (50 ... 60 Hz)
Caractéristiques de bobine	Courant continu	[W]	1,5
	Courant alternatif	[VA]	Appel : 3 Maintien : 2,4
Indice de protection selon EN 60 529		IP65 (avec connecteur femelle)	
Marque CE		73/23/CEE (basse tension)	

Matériaux

Coupe fonctionnelle

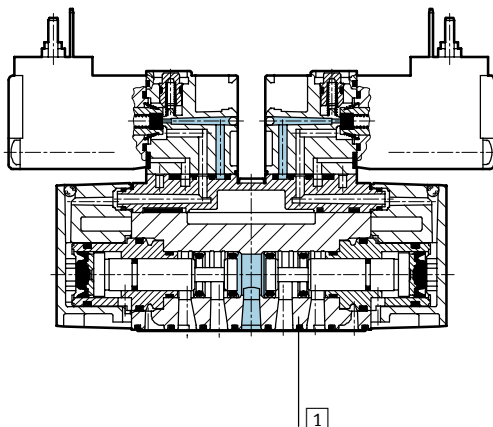

1	Corps	Aluminium moulé sous pression, polyacétal
-	Joints	Caoutchouc nitrile
Remarque sur les matériaux		Versions sans cuivre ni PTFE → Références

Electrodistributeurs MN2H, ISO 15 407-1

Fiche de données techniques – 2 distributeurs 3/2



Distributeurs normalisés
ISO 15 407-1 (VDMA 24 563)

1.1

Dimensions Téléchargement des données de CAO → www.festo.fr

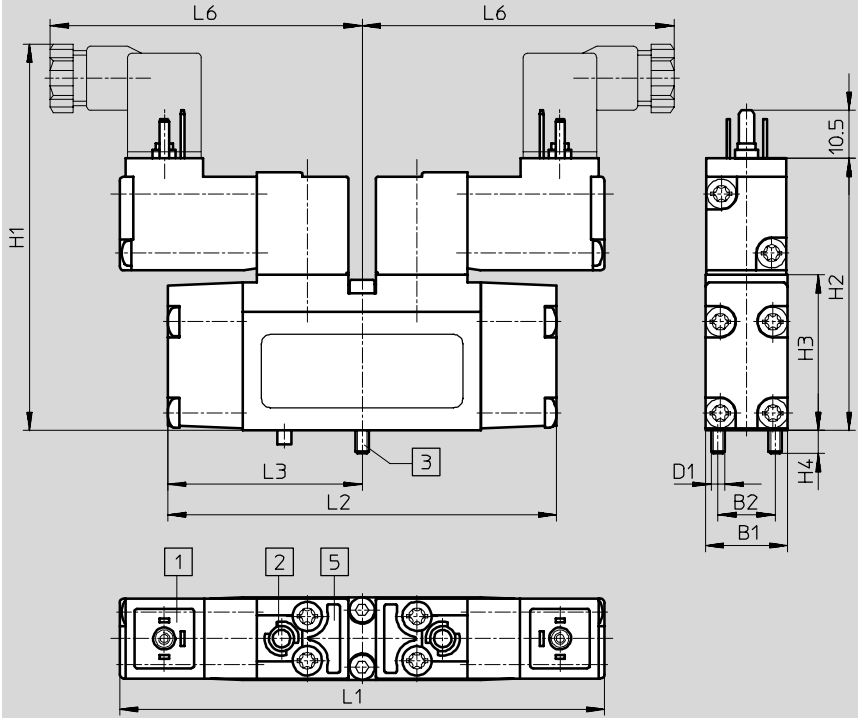

- 1 Raccordement de connecteur femelle selon EN 175301-803, forme C
- 2 Commande manuelle auxiliaire
- 3 Vis de fixation imperdables
- 5 Rainure pour clip porte-étiquette

Tailles ISO	B1	B2	D1	H1	H2	H3	H4	L1	L2	L3	L6
02	18	12,5	M3	92	59,5	34	5	106	85	42,5	70
01	26,2	19	M4	93	60,5	35	7	108	110	55	71

Electrodistributeurs MN2H, ISO 15 407-1

Fiche de données techniques – 2 distributeurs 3/2



Dimensions

Téléchargement des données de CAO → www.festo.fr

MN2H...-ZSR avec connecteur central rond

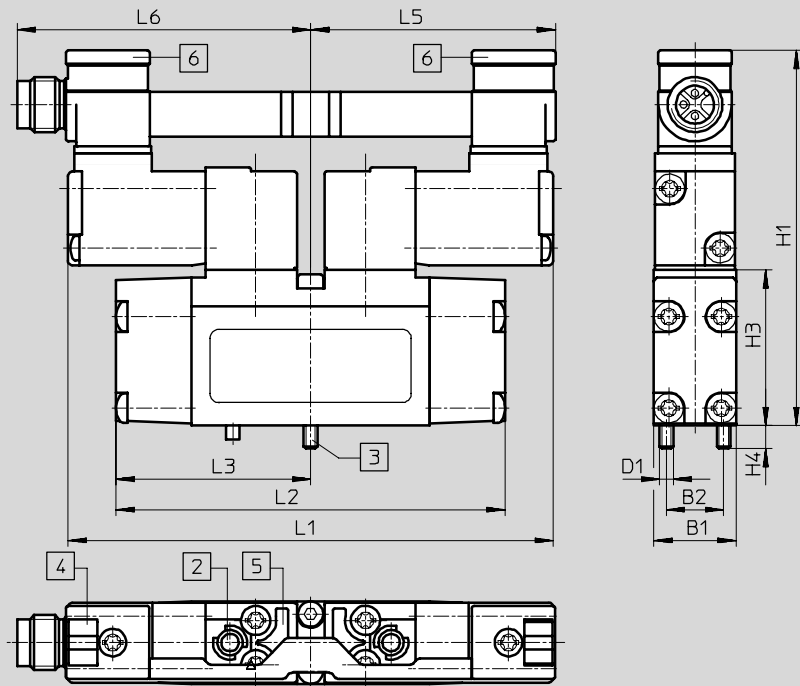

- 2 Commande manuelle auxiliaire
- 3 Vis de fixation imperdables
- 4 Rainure pour étiquette
- 5 Rainure pour clip porte-étiquette
- 6 LED

Tailles ISO	B1	B2	D1	H1	H3	H4	L2	L3	L5	L6
02	18	12,5	M3	82	34	5	85	42,5	52,5	64,2
01	26,2	19	M4	85	35	7	110	55	53,5	65,2

Connecteur central M12 – Affectation des broches

Connecteur duo

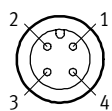

- 1 Non affecté
- 2 Signal (+) bobine 12
- 3 com (-)
- 4 Signal (+) bobine 14

Distributeurs normalisés
ISO 15 407-1 (VDMA 24 563)

1.1

Electrodistributeurs MN2H, ISO 15 407-1

Fiche de données techniques – 2 distributeurs 3/2



Distributeurs normalisés
ISO 15 407-1 (VDMA 24 563)

1.1

Références – Taille ISO 02					
Symboles de commutation	Description	Tension	Connecteur central ¹⁾	N° pièce	Type
	Position de repos : Fermé Alimentation en air de pilotage interne	24 V CC	–	187 976	MN2H-2x3G-02²⁾
		12 V CC, 24 V CA	–	191 372	MN2H-2x3G-02-12DCA
		110 V CA	–	191 374	MN2H-2x3G-02-110VAC
		230 V CA	–	191 376	MN2H-2x3G-02-230AC
		24 V CC	■	191 370	MN2H-2x3G-02-ZSR
	Position de repos : Fermé Alimentation en air de pilotage externe	24 V CC	–	187 979	MN2H-2x3G-02-S²⁾
		12 V CC, 24 V CA	–	191 373	MN2H-2x3G-02-S-12DCA
		110 V CA	–	191 375	MN2H-2x3G-02-S-110AC
		230 V CA	–	191 377	MN2H-2x3G-02-S-230AC
		24 V CC	■	191 371	MN2H-2x3G-02-S-ZSR
	Position de repos : Ouvert Alimentation en air de pilotage interne	24 V CC	–	187 977	MN2H-2x30-02²⁾
		12 V CC, 24 V CA	–	191 380	MN2H-2x30-02-12DCA
		110 V CA	–	191 382	MN2H-2x30-02-110VAC
		230 V CA	–	191 384	MN2H-2x30-02-230VAC
		24 V CC	■	191 378	MN2H-2x30-02-ZSR
	Position de repos : Ouvert Alimentation en air de pilotage externe	24 V CC	–	187 980	MN2H-2x30-02-S²⁾
		12 V CC, 24 V CA	–	191 381	MN2H-2x30-02-S-12DCA
		110 V CA	–	191 383	MN2H-2x30-02-S-110VAC
		230 V CA	–	191 385	MN2H-2x30-02-S-230VAC
		24 V CC	■	191 379	MN2H-2x30-02-S-ZSR
	Position de repos : 1 x fermé 1 x ouvert Alimentation en air de pilotage interne	24 V CC	–	187 978	MN2H-2x30-G-02²⁾
		12 V CC, 24 V CA	–	191 388	MN2H-2x30-G-02-12DCA
		110 V CA	–	191 390	MN2H-2x30-G-02-110VAC
		230 V CA	–	191 392	MN2H-2x30-G-02-230AC
		24 V CC	■	191 386	MN2H-2x30-G-02-ZSR
	Position de repos : 1 x fermé 1 x ouvert Alimentation en air de pilotage externe	24 V CC	–	187 981	MN2H-2x30-G-02-S²⁾
		12 V CC, 24 V CA	–	191 389	MN2H-2x30-G-02-S-12DCA
		110 V CA	–	191 391	MN2H-2x30-G-02-S-110AC
		230 V CA	–	191 393	MN2H-2x30-G-02-S-230AC
		24 V CC	■	191 387	MN2H-2x30-G-02-S-ZSR

1) Compris dans la fourniture

2) sans cuivre ni PTFE

Electro distributeurs MN2H, ISO 15 407-1

Fiche de données techniques – 2 distributeurs 3/2

Références – Taille ISO 01					
Symbole de connexion	Description	Tension	Connecteur central ¹⁾	N° pièce	Type
	Position de repos : Fermé Alimentation en air de pilotage interne	24 V CC	–	187 970	MN2H-2x3G-01²⁾
		12 V CC, 24 V CA	–	191 342	MN2H-2x3G-01-12DCA
		110 V CA	–	191 344	MN2H-2x3G-01-110VAC
		230 V CA	–	191 346	MN2H-2x3G-01-230AC
		24 V CC	■	191 340	MN2H-2x3G-01-ZSR
	Position de repos : Fermé Alimentation en air de pilotage externe	24 V CC	–	187 973	MN2H-2x3G-01-S²⁾
		12 V CC, 24 V CA	–	191 343	MN2H-2x3G-01-S-12DCA
		110 V CA	–	191 345	MN2H-2x3G-01-S-110AC
		230 V CA	–	191 347	MN2H-2x3G-01-S-230AC
		24 V CC	■	191 341	MN2H-2x3G-01-S-ZSR
	Position de repos : Ouvert Alimentation en air de pilotage interne	24 V CC	–	187 971	MN2H-2x30-01²⁾
		12 V CC, 24 V CA	–	191 350	MN2H-2x30-01-12DCA
		110 V CA	–	191 352	MN2H-2x30-01-110VAC
		230 V CA	–	191 354	MN2H-2x30-01-230VAC
		24 V CC	■	191 348	MN2H-2x30-01-ZSR
	Position de repos : Ouvert Alimentation en air de pilotage externe	24 V CC	–	187 974	MN2H-2x30-01-S²⁾
		12 V CC, 24 V CA	–	191 351	MN2H-2x30-01-S-12DCA
		110 V CA	–	191 353	MN2H-2x30-01-S-110VAC
		–	–	191 355	MN2H-2x30-01-S-230VAC
		24 V CC	■	191 349	MN2H-2x30-01-S-ZSR
	Position de repos : 1 x fermé 1 x ouvert Alimentation en air de pilotage interne	24 V CC	–	187 972	MN2H-2x30-G-01²⁾
		12 V CC, 24 V CA	–	191 358	MN2H-2x30-G-01-12DCA
		110 V CA	–	191 360	MN2H-2x30-G-01-110VAC
		230 V CA	–	191 362	MN2H-2x30-G-01-230AC
		24 V CC	■	191 356	MN2H-2x30-G-01-ZSR
	Position de repos : 1 x fermé 1 x ouvert Alimentation en air de pilotage externe	24 V CC	–	187 975	MN2H-2x30-G-01-S²⁾
		12 V CC, 24 V CA	–	191 359	MN2H-2x30-G-01-S-12DCA
		110 V CA	–	191 361	MN2H-2x30-G-01-S-110AC
		230 V CA	–	191 363	MN2H-2x30-G-01-S-230AC
		24 V CC	■	191 357	MN2H-2x30-G-01-S-ZSR

1) Compris dans la fourniture
 2) sans cuivre ni PTFE

Electro distributeurs MN2H, ISO 15 407-1

Fiche de données techniques Distributeurs 5/2

FESTO

-  - Débit
500 ... 1 000 l /min

-  - Tension
12, 24 V CC
24, 110, 230 V CA

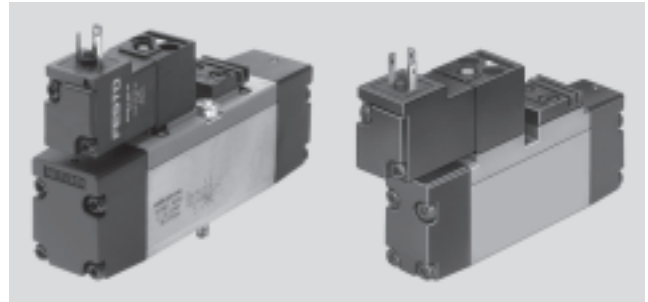

Distributeurs normalisés
ISO 15 407-1 (VDMA 24 563)

1.1

Caractéristiques techniques générales			
Tailles ISO		02	01
Fonction de distributeur		5/2, monostable	
Conception		Piston tiroir	
Principe d'étanchéité		Souple	
Type de commande		Electrique	
Type de rappel		Ressort mécanique ou pneumatique	
Type de pilotage		A commande indirecte	
Alimentation en air de pilotage		Interne ou externe	
Sens d'écoulement		Irréversible	
Fonction d'échappement		A étranglement	
Commande manuelle auxiliaire		Avec accessoires, à enclenchement	
Mode de fixation		Par trou traversant	
Position de montage		Indifférente	
Diamètre nominal		[mm] 6	8
Débit nominal normal		[l/min] 500	1 000
Pas		[mm] 19	27
Raccordement pneumatique		1, 2, 3, 4, 5	G $\frac{3}{8}$
		12, 14	M5
Poids du produit		[g] 160	270
Niveau de pression acoustique		[dB (A)] 75	

Conditions de fonctionnement et d'environnement					
Tailles ISO		02		01	
Type de rappel		Pneumatique	Mécanique	Pneumatique	Mécanique
Fluide de service		Air comprimé filtré, lubrifié ou non lubrifié. Vide			
Pression de service	Alimentation en air de pilotage interne	[bar] 2 ... 10	3 ... 10	2 ... 10	3 ... 10
	Alimentation en air de pilotage externe	[bar] -0,9 ... +10	-0,9 ... +10	-0,9 ... +16	-0,9 ... +16
Pression de commande		[bar] 2 ... 10	3 ... 10	2 ... 10	3 ... 10
Température ambiante		[°C] -10 ... +50			
Température du fluide		[°C] -5 ... +50			

Temps de réponse [ms]					
Taille ISO		02		01	
Type de rappel		Pneumatique	Mécanique	Pneumatique	Mécanique
Marche		23	18	31	24
Arrêt		27	34	43	58

Electro distributeurs MN2H, ISO 15 407-1

Fiche de données techniques – Distributeurs 5/2

Caractéristiques électriques			
Connexion électrique		Connecteur carré selon EN 175301-803, forme C Connecteur central, forme ronde, M12x1	
Tension de service	Courant continu	[V CC]	12, 24 +10%/-15%
	Courant alternatif	[V CA]	24, 110/230 ±10% (50 ... 60 Hz)
Caractéristiques de bobine	Courant continu	[W]	1,5
	Courant alternatif	[VA]	Appel : 3 Maintien : 2,4
Indice de protection selon EN 60 529		IP65 (avec connecteur femelle)	
Marque CE		73/23/CEE (basse tension)	

Matériaux

Coupe fonctionnelle

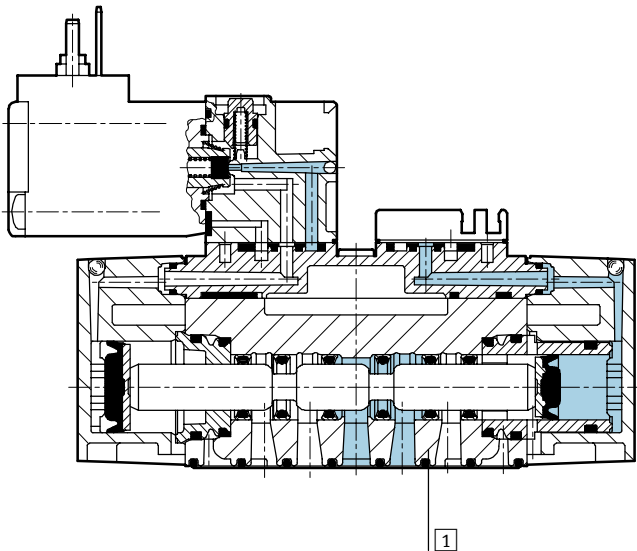

1	Corps	Aluminium moulé sous pression, polyacétal
-	Joints	Caoutchouc nitrile
Remarque sur les matériaux		Versions sans cuivre ni PTFE → Références

Electro distributeurs MN2H, ISO 15 407-1

Fiche de données techniques – Distributeurs 5/2



Distributeurs normalisés
ISO 15 407-1 (VDMA 24 563)

1.1

Téléchargement des données de CAO → www.festo.fr

Dimensions

- 1 Raccordement de connecteur femelle selon EN 175301-803, forme C
- 2 Commande manuelle auxiliaire
- 3 Vis de fixation imperdables
- 4 Rainure pour étiquette
- 5 Rainure pour clip porte-étiquette

Type	B1	B2	D1	H1	H2	H3	H4	H5	L1	L2	L3	L6
Taille ISO 02												
MN2H-5/2-...	18	12,5	M3	92	59,5	34	5	39	95,5	85	42,5	70
MN2H-5/2-...-FR									107,5	97		
Taille ISO 01												
MN2H-5/2-...	26,2	19	M4	93	60,5	35	7	42	109	110	55	71
MN2H-5/2-...-FR												

Electrodistributeurs MN2H, ISO 15 407-1

Fiche de données techniques – Distributeurs 5/2



Dimensions Téléchargement des données de CAO → www.festo.fr

MN2H-...-ZSR avec connecteur central rond

- 2 Commande manuelle auxiliaire
- 3 Vis de fixation imperdables
- 4 Rainure pour étiquette
- 5 Rainure pour clip porte-étiquette
- 6 LED

Type	B1	B2	D1	H1	H3	H4	H5	L1	L2	L3	L6
Taille ISO 02											
MN2H-5/2-...-ZSR	18	12,5	M3	82	34	5	39	95,5	85	42,5	64,2
MN2H-5/2-...-FR-ZSR								107,5	97		
Taille ISO 01											
MN2H-5/2-...-ZSR	26,2	19	M4	85	35	7	42	109	110	55	65,2
MN2H-5/2-...-FR-ZSR											

Connecteur central M12 – Affectation des broches

Connecteur mono

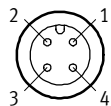

- 1 Non affecté
- 2 Non affecté
- 3 com (-)
- 4 Signal (+) bobine 14

Electro distributeurs MN2H, ISO 15 407-1

Fiche de données techniques – Distributeurs 5/2



Distributeurs normalisés
ISO 15 407-1 (VDMA 24 563)

1.1

Références – Taille ISO 02					
Symboles de commutation	Description	Tension	Connecteur central ¹⁾	N° pièce	Type
	Rappel pneumatique Alimentation en air de pilotage interne	12 V CC, 24 V CA	–	187 890	MN2H-5/2-02-12DCA
		24 V CC	–	161 088	MN2H-5/2-D-02
		24 V CC	–	184 308	MN2H-5/2-D-02-B²⁾
		110 V CA	–	161 908	MN2H-5/2-D-02-110AC
		230 V CA	–	161 922	MN2H-5/2-D-02-230AC
		24 V CC	■	191 323	MN2H-5/2-02-ZSR
	Rappel pneumatique Alimentation en air de pilotage externe	12 V CC, 24 V CA	–	187 891	MN2H-5/2-02-S-12DCA
		24 V CC	–	161 089	MN2H-5/2-D-02-S
		24 V CC	–	184 309	MN2H-5/2-D-02-S-B²⁾
		110 V CA	–	161 909	MN2H-5/2-D-02-S-110AC
		230 V CA	–	161 923	MN2H-5/2-D-02-S-230AC
		24 V CC	■	191 324	MN2H-5/2-02-S-ZSR
	Rappel mécanique Alimentation en air de pilotage interne	12 V CC, 24 V CA	–	187 926	MN2H-5/2-02-FR-12DCA
		24 V CC	–	161 090	MN2H-5/2-D-02-FR
		24 V CC	–	184 310	MN2H-5/2-D-02-FR-B²⁾
		110 V CA	–	161 910	MN2H-5/2-D-02-FR-110AC
		230 V CA	–	161 924	MN2H-5/2-D-02-FR-230AC
		24 V CC	■	191 325	MN2H-5/2-02-FR-ZSR
	Rappel mécanique Alimentation en air de pilotage externe	12 V CC, 24 V CA	–	187 927	MN2H-5/2-02-FR-S-12DCA
		24 V CC	–	161 091	MN2H-5/2-D-02-FR-S
		24 V CC	–	184 311	MN2H-5/2-D-02-FR-S-B²⁾
		110 V CA	–	161 911	MN2H-5/2-D-02-FR-S-110AC
		230 V CA	–	161 925	MN2H-5/2-D-02-FR-S-230AC
		24 V CC	■	191 326	MN2H-5/2-02-FR-S-ZSR

1) Compris dans la fourniture

2) sans cuivre ni PTFE

Electrodistributeurs MN2H, ISO 15 407-1

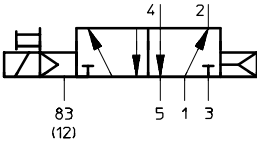
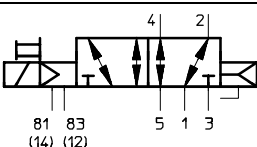
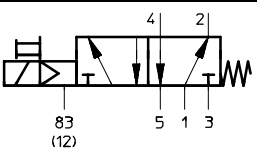
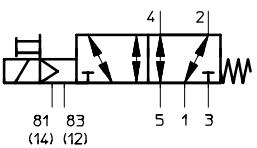

Fiche de données techniques – Distributeurs 5/2

Références – Taille ISO 01					
Symboles de commutation	Description	Tension	Connecteur central ¹⁾	N° pièce	Type
	Rappel pneumatique Alimentation en air de pilotage interne	12 V CC, 24 V CA	-	187 876	MN2H-5/2-01-12DCA
		24 V CC	-	161 067	MN2H-5/2-D-01²⁾
		110 V CA	-	161 880	MN2H-5/2-D-01-110AC
		230 V CA	-	161 894	MN2H-5/2-D-01-230AC
		24 V CC	■	191 309	MN2H-5/2-01-ZSR²⁾
	Rappel pneumatique Alimentation en air de pilotage externe	12 V CC, 24 V CA	-	187 877	MN2H-5/2-01-S-12DCA
		24 V CC	-	161 068	MN2H-5/2-D-01-S²⁾
		110 V CA	-	161 881	MN2H-5/2-D-01-S-110AC
		230 V CA	-	161 895	MN2H-5/2-D-01-S-230AC
		24 V CC	■	191 310	MN2H-5/2-01-S-ZSR²⁾
	Rappel mécanique Alimentation en air de pilotage interne	12 V CC, 24 V CA	-	187 878	MN2H-5/2-01-FR-12DCA
		24 V CC	-	161 069	MN2H-5/2-D-01-FR²⁾
		110 V CA	-	161 882	MN2H-5/2-D-01-FR-110AC
		230 V CA	-	161 896	MN2H-5/2-D-01-FR-230AC
		24 V CC	■	191 311	MN2H-5/2-01-FR-ZSR²⁾
	Rappel mécanique Alimentation en air de pilotage externe	12 V CC, 24 V CA	-	187 879	MN2H-5/2-01-FR-S-12DCA
		24 V CC	-	161 070	MN2H-5/2-D-01-FR-S²⁾
		110 V CA	-	161 883	MN2H-5/2-D-01-FR-S-110AC
		230 V CA	-	161 897	MN2H-5/2-D-01-FR-S-230AC
		24 V CC	■	191 312	MN2H-5/2-01-FR-S-ZSR²⁾

1) Compris dans la fourniture

2) Exempt de cuivre et de PTFE

Electrodistributeurs JMN2H, ISO 15 407-1

Fiche de données techniques – Distributeurs 5/2, électrodistributeurs bistables



- - Débit
Taille 01 : 1 000 l/min
Taille 02 : 500 l/min

- - Tension
12, 24 V CC
24, 110, 230 V CA

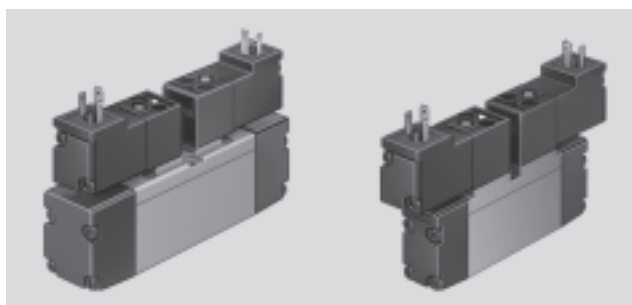

Distributeurs normalisés
ISO 15 407-1 (VDMA 24 563)

1.1

Caractéristiques techniques générales			
Tailles ISO		02	01
Fonction de distributeur		5/2, bistable	
Conception		Piston tiroir	
Principe d'étanchéité		Souple	
Type de commande		Electrique	
Type de pilotage		A commande indirecte	
Alimentation en air de pilotage		Interne	
Sens d'écoulement		Irréversible	
Fonction d'échappement		A étranglement	
Commande manuelle auxiliaire		Avec accessoires, à enclenchement	
Mode de fixation		Par trou traversant	
Position de montage		Indifférente	
Diamètre nominal	[mm]	6	8
Débit nominal normal	[l/min]	500	1 000
Pas	[mm]	19	27
Raccordement pneumatique	1, 2, 3, 4, 5	G $\frac{3}{8}$	G $\frac{1}{4}$
	12, 14	M5	M5
Poids du produit	[g]	210	320
Niveau de pression acoustique	[dB (A)]	75	

Conditions de fonctionnement et d'environnement			
Tailles ISO		02	01
Fluide de service		Air comprimé filtré, lubrifié ou non lubrifié. Vide	
Pression de service	Alimentation en air de pilotage interne	[bar] 2 ... 10	2 ... 10
	Alimentation en air de pilotage externe	[bar] -0,9 ... +10	-0,9 ... +16
Pression de commande	[bar]	2 ... 10	2 ... 10
Température ambiante	[°C]	-10 ... +50	
Température du fluide	[°C]	-5 ... +50	

Temps de réponse [ms]			
Taille ISO	02	01	
		Signal dominant en 14	Signal dominant en 14
Marche/inversion	-	16	16
Arrêt/inversion	16	16	18

Electro distributeurs JMN2H, ISO 15 407-1

Fiche de données techniques – Distributeurs 5/2, électrodistributeurs bistables

Caractéristiques électriques			
Connexion électrique		Connecteur carré selon EN 175301-803, forme C	
		Connecteur central, forme ronde, M12x1	
Tension de service	Courant continu	[V CC]	12, 24 +10%/-15%
	Courant alternatif	[V CA]	24, 110/230 ±10% (50 ... 60 Hz)
Caractéristiques de bobine	Courant continu	[W]	1,5
	Courant alternatif	[VA]	Appel : 3 Maintien : 2,4
Indice de protection selon EN 60 529		IP65 (avec connecteur femelle)	
Marque CE		73/23/CEE (basse tension)	

Matériaux

Coupe fonctionnelle

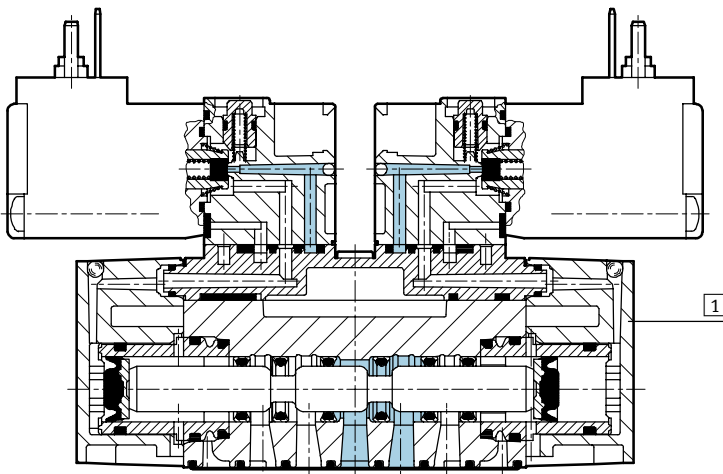

1	Corps	Aluminium moulé sous pression, polyacétal
-	Joints	Caoutchouc nitrile
	Remarque sur les matériaux	Versions sans cuivre ni PTFE → Références

Electro distributeurs JMN2H, ISO 15 407-1

Fiche de données techniques – Distributeurs 5/2, électrodistributeurs bistables

FESTO

Distributeurs normalisés
ISO 15 407-1 (VDMA 24 563)

1.1

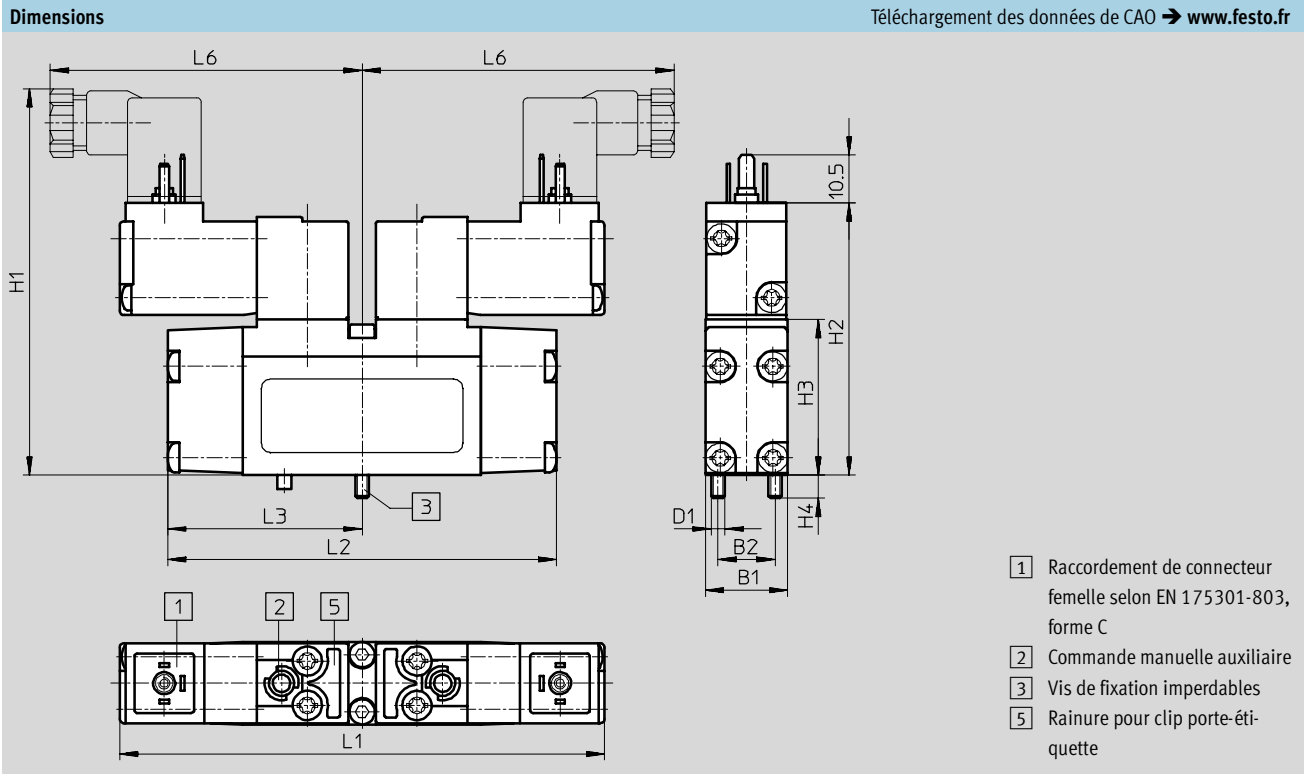

Tailles ISO	B1	B2	D1	H1	H2	H3	H4	L1	L2	L3	L6
02	18	12,5	M3	92	59,5	34	5	106	85	42,5	70
01	26,2	19	M4	93	60,5	35	7	108	110	55	71

Electrodistributeurs JMN2H, ISO 15 407-1

Fiche de données techniques – Distributeurs 5/2, électrodistributeurs bistables



Dimensions

Téléchargement des données de CAO → www.festo.fr

JMN2H/JMN2DH...-ZSR avec connecteur central rond

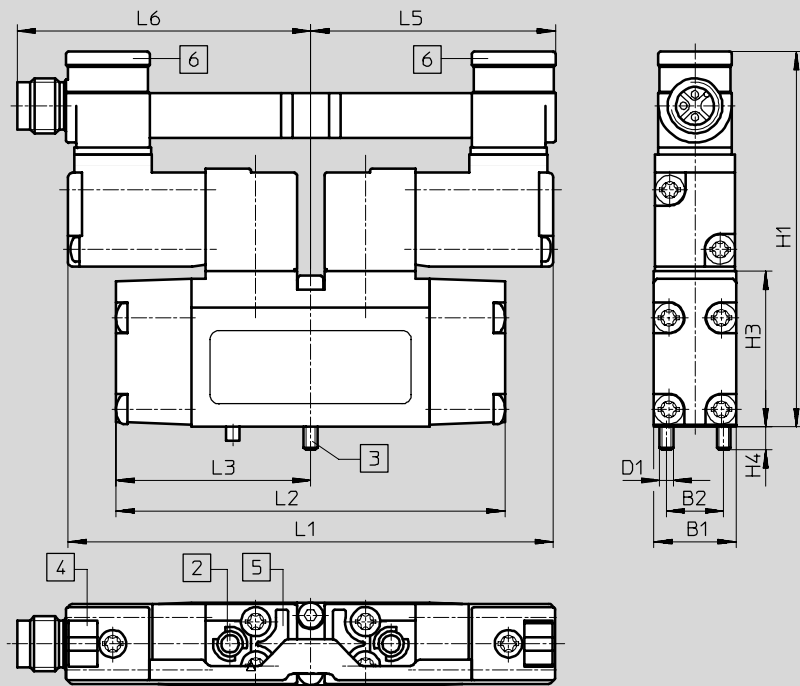

- 2 Commande manuelle auxiliaire
- 3 Vis de fixation imperdables
- 4 Rainure pour étiquette
- 5 Rainure pour clip porte-étiquette
- 6 LED

Tailles ISO	B1	B2	D1	H1	H3	H4	L2	L3	L5	L6
02	18	12,5	M3	82	34	5	85	42,5	52,5	64,2
01	26,2	19	M4	85	35	7	110	55	53,5	65,2

Connecteur central M12 – Affectation des broches

Connecteur duo

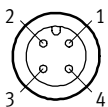

- 1 Non affecté
- 2 Signal (+) bobine 12
- 3 com (-)
- 4 Signal (+) bobine 14

Distributeurs normalisés
ISO 15 407-1 (VDMA 24 563)

1.1

Electrodistributeurs JMN2H, ISO 15 407-1

Fiche de données techniques – Distributeurs 5/2, électrodistributeurs bistables



Distributeurs normalisés
ISO 15 407-1 (VDMA 24 563)

1.1

Références – Taille ISO 02					
Symboles de commutation	Description	Tension	Connecteur central ¹⁾	N° pièce	Type
	Alimentation en air de pilotage interne	12 V CC, 24 V CA	–	187 928	JMN2H-5/2-02-12DCA
		24 V CC	–	161 092	JMN2H-5/2-D-02
		110 V CA	–	161 912	JMN2H-5/2-D-02-110AC
		230 V CA	–	161 926	JMN2H-5/2-D-02-230AC
		24 V CC	■	191 333	JMN2H-5/2-02-ZSR
	Alimentation en air de pilotage externe	12 V CC, 24 V CA	–	187 929	JMN2H-5/2-02-S-12DCA
		24 V CC	–	161 093	JMN2H-5/2-D-02-S
		110 V CA	–	161 913	JMN2H-5/2-D-02-S-110AC
		230 V CA	–	161 927	JMN2H-5/2-D-02-S-230AC
		24 V CC	■	191 334	JMN2H-5/2-02-S-ZSR
	Avec signal dominant en 14 Alimentation en air de pilotage interne	12 V CC, 24 V CA	–	187 930	JMN2DH-5/2-02-12DCA
		24 V CC	–	161 094	JMN2DH-5/2-D-02
		110 V CA	–	161 914	JMN2DH-5/2-D-02-110AC
		230 V CA	–	161 928	JMN2DH-5/2-D-02-230AC
		24 V CC	■	191 335	JMN2DH-5/2-02-ZSR
	Avec signal dominant en 14 Alimentation en air de pilotage externe	12 V CC, 24 V CA	–	187 931	JMN2DH-5/2-02-S-12DCA
		24 V CC	–	161 095	JMN2DH-5/2-D-02-S
		110 V CA	–	161 915	JMN2DH-5/2-D-02-S-110AC
		230 V CA	–	161 929	JMN2DH-5/2-D-02-S-230AC
		24 V CC	■	191 336	JMN2DH-5/2-02-S-ZSR

1) Compris dans la fourniture

Electrodistributeurs JMN2H, ISO 15 407-1

Fiche de données techniques – Distributeurs 5/2, électrodistributeurs bistables

Références – Taille ISO 01					
Symboles de commutation	Description	Tension	Connecteur central ¹⁾	N° pièce	Type
	Alimentation en air de pilotage interne	12 V CC, 24 V CA	-	187 880	JMN2H-5/2-01-12DCA
		24 V CC	-	161 071	JMN2H-5/2-D-01²⁾
		110 V CA	-	161 884	JMN2H-5/2-D-01-110AC
		230 V CA	-	161 898	JMN2H-5/2-D-01-230AC
		24 V CC	■	191 319	JMN2H-5/2-01-ZSR²⁾
	Alimentation en air de pilotage externe	12 V CC, 24 V CA	-	187 881	JMN2H-5/2-01-S-12DCA
		24 V CC	-	161 072	JMN2H-5/2-D-01-S²⁾
		110 V CA	-	161 885	JMN2H-5/2-D-01-S-110AC
		230 V CA	-	161 899	JMN2H-5/2-D-01-S-230AC
		24 V CC	■	191 320	JMN2H-5/2-01-S-ZSR²⁾
	Avec signal dominant en 14 Alimentation en air de pilotage interne	12 V CC, 24 V CA	-	187 882	JMN2DH-5/2-01-12DCA
		24 V CC	-	161 073	JMN2DH-5/2-D-01²⁾
		110 V CA	-	161 886	JMN2DH-5/2-D-01-110AC
		230 V CA	-	161 900	JMN2DH-5/2-D-01-230AC
		24 V CC	■	191 321	JMN2DH-5/2-01-ZSR²⁾
	Avec signal dominant en 14 Alimentation en air de pilotage externe	12 V CC, 24 V CA	-	187 883	JMN2DH-5/2-01-S-12DCA
		24 V CC	-	161 074	JMN2DH-5/2-D-01-S²⁾
		110 V CA	-	161 887	JMN2DH-5/2-D-01-S-110AC
		230 V CA	-	161 901	JMN2DH-5/2-D-01-S-230AC
		24 V CC	■	191 322	JMN2DH-5/2-01-S-ZSR²⁾



1) Compris dans la fourniture

2) Exempt de cuivre et de PTFE

Electrodistributeurs MN2H, ISO 15 407-1

Fiche de données techniques – Distributeurs 5/3

FESTO

-  - Débit
500 ... 1 000 l/min
-  - Tension
12, 24 V CC
24, 110, 230 V CA

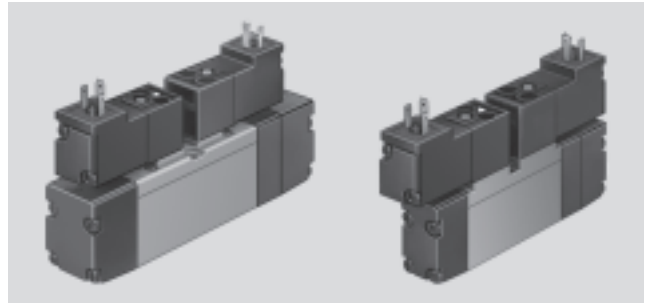

Caractéristiques techniques générales			
Tailles ISO		02	01
Fonction de distributeur		5/3, monostable	
Conception		Piston tiroir	
Principe d'étanchéité		Souple	
Type de commande		Electrique	
Type de rappel		Ressort mécanique	
Type de pilotage		A commande indirecte	
Alimentation en air de pilotage		Interne	
Sens d'écoulement		Irréversible	
Fonction d'échappement		A étranglement	
Commande manuelle auxiliaire		Avec accessoires, à enclenchement	
Mode de fixation		par trou traversant	
Position de montage		indifférente	
Diamètre nominal		[mm] 6	8
Débit nominal normal		[l/min] 500	1 000
Pas		[mm] 19	27
Raccordement pneumatique		1, 2, 3, 4, 5 12, 14	G $\frac{3}{8}$ M5
Poids du produit		[g] 220	340
Niveau de pression acoustique		[dB (A)] 75	

Conditions de fonctionnement et d'environnement			
Tailles ISO		02	01
Fluide de service		Air comprimé filtré, lubrifié ou non lubrifié. Vide	
Pression de service	Alimentation en air de pilotage interne	[bar] 3 ... 10	3 ... 10
	Alimentation en air de pilotage externe	[bar] -0,9 ... +10	-0,9 ... 16
Pression de commande		[bar] 3 ... 10	3 ... 10
Température ambiante		[°C] -10 ... +50	
Température du fluide		[°C] -5 ... +50	

Electrodistributeurs MN2H, ISO 15 407-1

Fiche de données techniques – Distributeurs 5/3

Temps de réponse [ms]			
Tailles ISO		02	01
Fermé	Marche	17	23
	Arrêt	22	52
A l'échappement	Marche	18	23
	Arrêt	28	52
Sous pression	Marche	18	23
	Arrêt	30	52

Caractéristiques électriques			
Connexion électrique	Conception		Connecteur carré selon EN 175301-803, forme C
			Connecteur central, forme ronde, M12x1
Tension de service	Courant continu	[V CC]	12, 24 +10 %/-15 %
	Courant alternatif	[V CA]	24, 110/230 ±10 % (50 ... 60 Hz)
Caractéristiques de bobine	Courant continu	[W]	1,5
	Courant alternatif	[VA]	Appel : 3 Maintien : 2,4
Indice de protection selon EN 60 529			IP65 (avec connecteur femelle)
Certificat CE			Selon directive UE 73/23/CEE

Matériaux

Coupe fonctionnelle

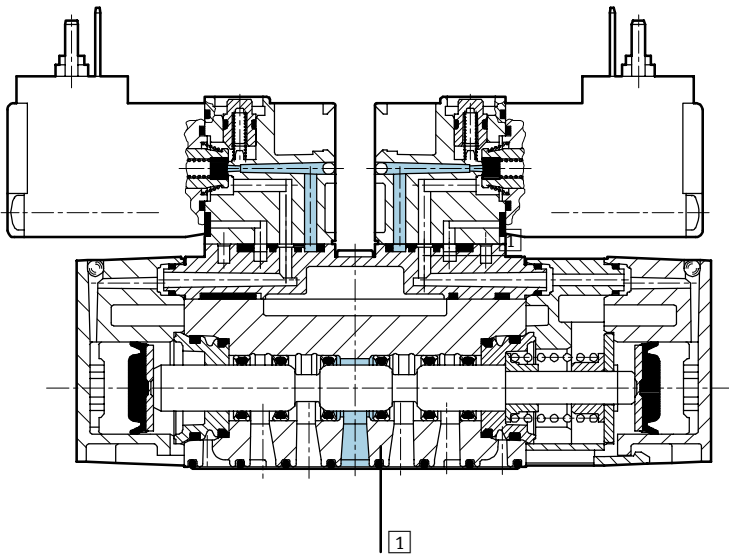

1	Corps	Aluminium moulé sous pression, polyacétal
-	Joints	Caoutchouc nitrile
Remarque sur les matériaux		Versions sans cuivre ni PTFE → Références

Electro distributeurs MN2H, ISO 15 407-1

Fiche de données techniques – Distributeurs 5/3

FESTO

Distributeurs normalisés
ISO 15 407-1 (VDMA 24 563)

1.1

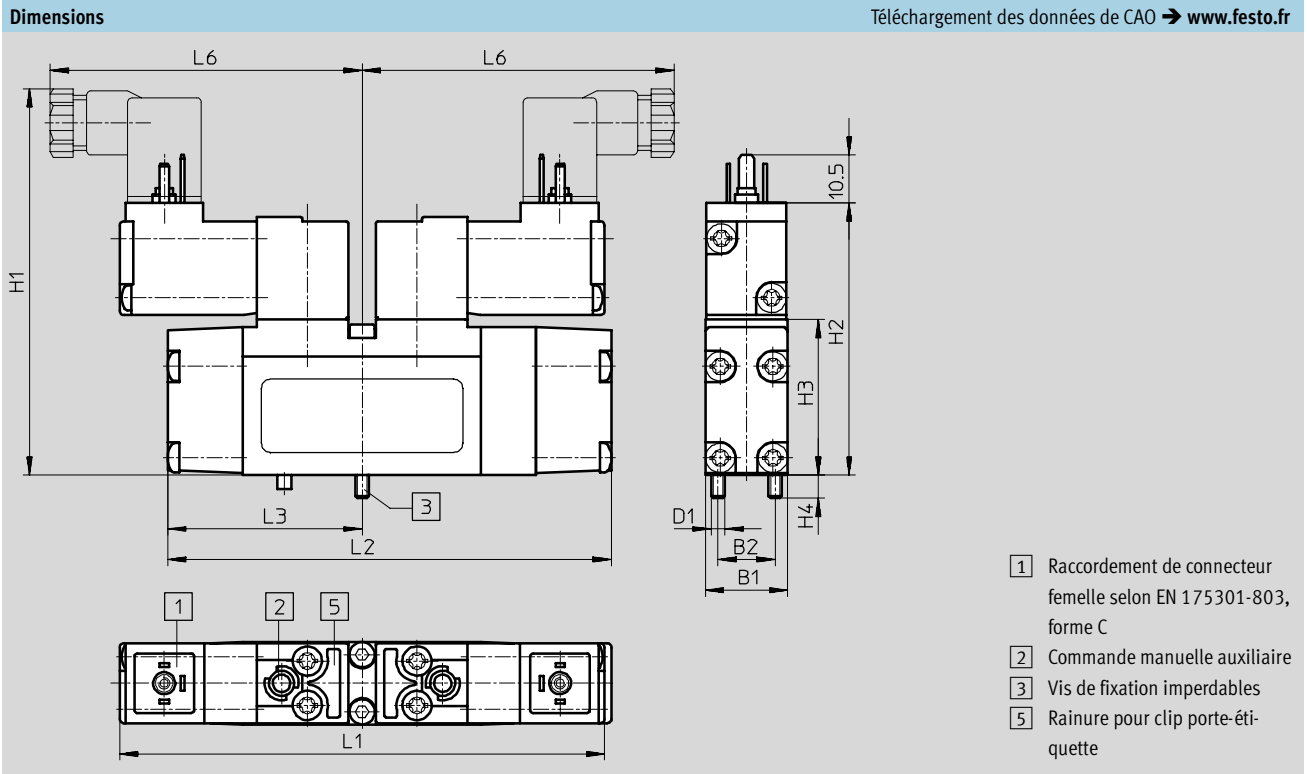

Tailles ISO	B1	B2	D1	H1	H2	H3	H4	L1	L2	L3	L6
02	18	12,5	M3	92	59,5	34	5	106	97	42,5	70
01	26,2	19	M4	93	60,5	35	7	108	124	55	71

Electro distributeurs MN2H, ISO 15 407-1

Fiche de données techniques – Distributeurs 5/3



Dimensions Téléchargement des données de CAO → www.festo.fr

MN2H-...-ZSR avec connecteur central rond

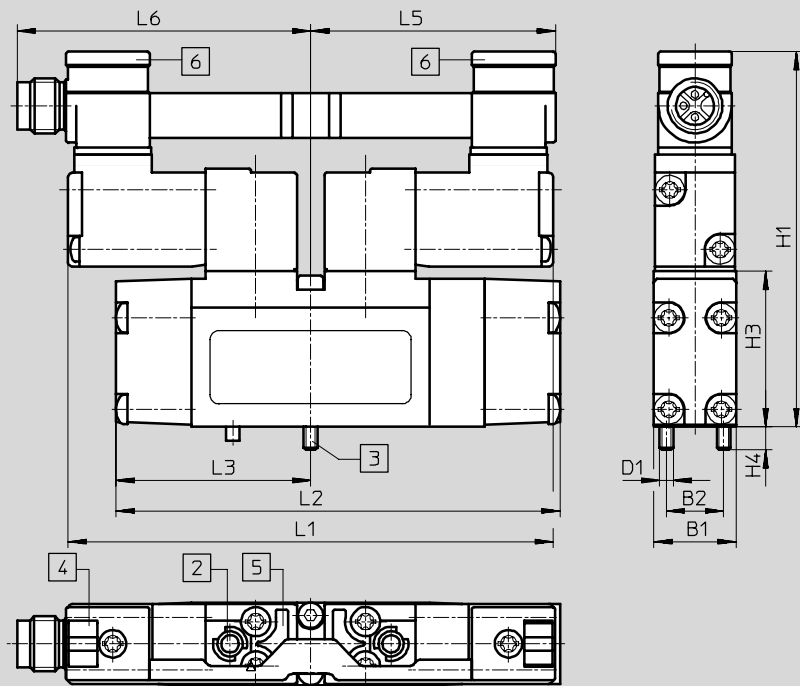

- 2 Commande manuelle auxiliaire
- 3 Vis de fixation imperdables
- 4 Rainure pour étiquette
- 5 Rainure pour clip porte-étiquette
- 6 LED

Tailles ISO	B1	B2	D1	H1	H3	H4	L2	L3	L4	L6
02	18	12,5	M3	82	34	5	97	42,5	52,5	64,2
01	26,2	19	M4	85	35	7	124	55	53,5	65,2

Connecteur central M12 – Affectation des broches

Connecteur duo

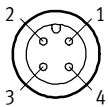

- 1 Non affecté
- 2 Signal (+) bobine 12
- 3 com (-)
- 4 Signal (+) bobine 14

Electro distributeurs MN2H, ISO 15 407-1

Fiche de données techniques – Distributeurs 5/3



Distributeurs normalisés
ISO 15 407-1 (VDMA 24 563)

1.1

Références – Taille ISO 02					
Symboles de commutation	Description	Tension	Connecteur central ¹⁾	N° pièce	Type
	Position de repos : Fermé Alimentation en air de pilotage interne	12 V CC,	–	187 932	MN2H-5/3G-02-12DCA
		24 V CA	–	161 096	MN2H-5/3G-D-02
		24 V CC	–	184 316	MN2H-5/3G-D-02-B ²⁾
		110 V CA	–	161 916	MN2H-5/3G-D-02-110AC
		230 V CA	–	161 930	MN2H-5/3G-D-02-230AC
		24 V CC	■	191 327	MN2H-5/3G-02-ZSR
	Position de repos : Fermé Alimentation en air de pilotage externe	12 V CC,	–	187 933	MN2H-5/3G-02-S-12DCA
		24 V CA	–	161 097	MN2H-5/3G-D-02-S
		24 V CC	–	184 317	MN2H-5/3G-D-02-S-B ²⁾
		230 V CA	–	161 917	MN2H-5/3G-D-02-S-110AC
		230 V CA	–	161 931	MN2H-5/3G-D-02-S-230AC
		24 V CC	■	191 328	MN2H-5/3G-02-S-ZSR
	Position de repos : A l'échappement Alimentation en air de pilotage interne	12 V CC,	–	187 934	MN2H-5/3E-02-12DCA
		24 V CA	–	161 098	MN2H-5/3E-D-02
		24 V CC	–	184 314	MN2H-5/3E-D-02-B ²⁾
		110 V CA	–	161 918	MN2H-5/3E-D-02-110AC
		230 V CA	–	161 932	MN2H-5/3E-D-02-230AC
		24 V CC	■	191 329	MN2H-5/3E-02-ZSR
	Position de repos : A l'échappement Alimentation en air de pilotage externe	12 V CC,	–	187 935	MN2H-5/3E-02-S-12DCA
		24 V CA	–	161 099	MN2H-5/3E-D-02-S
		24 V CC	–	184 315	MN2H-5/3E-D-02-S-B ²⁾
		110 V CA	–	161 919	MN2H-5/3E-D-02-S-110AC
		230 V CA	–	161 933	MN2H-5/3E-D-02-S-230AC
		24 V CC	■	191 330	MN2H-5/3E-02-S-ZSR
	Position de repos : Sous pression Alimentation en air de pilotage interne	12 V CC,	–	187 936	MN2H-5/3B-02-12DCA
		24 V CA	–	161 100	MN2H-5/3B-D-02
		24 V CC	–	184 312	MN2H-5/3B-D-02-B ²⁾
		110 V CA	–	161 920	MN2H-5/3B-D-02-110AC
		230 V CA	–	161 934	MN2H-5/3B-D-02-230AC
		24 V CC	■	191 331	MN2H-5/3B-02-ZSR
	Position de repos : Sous pression Alimentation en air de pilotage externe	12 V CC,	–	187 937	MN2H-5/3B-02-S-12DCA
		24 V CA	–	161 101	MN2H-5/3B-D-02-S
		24 V CC	–	184 313	MN2H-5/3B-D-02-S-B ²⁾
		110 V CA	–	161 921	MN2H-5/3B-D-02-S-110AC
		230 V CA	–	161 935	MN2H-5/3B-D-02-S-230AC
		24 V CC	■	191 332	MN2H-5/3B-02-S-ZSR

1) Compris dans la fourniture
2) sans cuivre ni PTFE

Electrodistributeurs MN2H, ISO 15 407-1



Fiche de données techniques – Distributeurs 5/3

Références – Taille ISO 01								
Symboles de commutation	Description	Tension	Connecteur central ¹⁾	N° pièce	Type			
	Position de repos : Fermé Alimentation en air de pilotage interne	12 V CC,	-	187 884	MN2H-5/3G-01-12DCA			
		24 V CA						
		24 V CC				-	161 075	MN2H-5/3G-D-01²⁾
		110 V CA						
		230 V CA						
24 V CC	■	191 313	MN2H-5/3G-01-ZSR²⁾					
	Position de repos : Fermé Alimentation en air de pilotage externe	12 V CC,	-	187 885	MN2H-5/3G-01-S-12DCA			
		24 V CA						
		24 V CC				-	161 076	MN2H-5/3G-D-01-S²⁾
		110 V CA						
		230 V CA						
24 V CC	■	191 314	MN2H-5/3G-01-S-ZSR²⁾					
	Position de repos : A l'échappement Alimentation en air de pilotage interne	12 V CC,	-	187 886	MN2H-5/3E-01-12DCA			
		24 V CA						
		24 V CC				-	161 077	MN2H-5/3E-D-01²⁾
		110 V CA						
		230 V CA						
24 V CC	■	191 315	MN2H-5/3E-01-ZSR²⁾					
	Position de repos : A l'échappement Alimentation en air de pilotage externe	12 V CC,	-	187 887	MN2H-5/3E-01-S-12DCA			
		24 V CA						
		24 V CC				-	161 078	MN2H-5/3E-D-01-S²⁾
		110 V CA						
		230 V CA						
24 V CC	■	191 316	MN2H-5/3E-01-S-ZSR²⁾					
	Position de repos : Sous pression Alimentation en air de pilotage interne	12 V CC,	-	187 888	MN2H-5/3B-01-12DCA			
		24 V CA						
		24 V CC				-	161 079	MN2H-5/3B-D-01²⁾
		110 V CA						
		230 V CA						
24 V CC	■	191 317	MN2H-5/3B-01-ZSR²⁾					
	Position de repos : Sous pression Alimentation en air de pilotage externe	12 V CC,	-	187 889	MN2H-5/3B-01-S-12DCA			
		24 V CA						
		24 V CC				-	161 080	MN2H-5/3B-D-01-S²⁾
		110 V CA						
		230 V CA						
24 V CC	■	191 318	MN2H-5/3B-01-S-ZSR²⁾					

1) Compris dans la fourniture

2) sans cuivre ni PTFE

Electrodistributeurs VSVA, ISO 15 407-1

Fiche de données techniques – 2 distributeurs 3/2

-  - Débit
500 ...1 000 l/min

-  - Tension
24 V CC

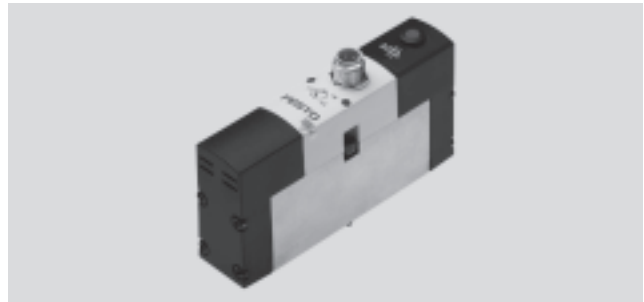

Caractéristiques techniques générales			
Tailles ISO		02	01
Fonction de distributeur		2x 3/2, monostable	
Conception		Piston tiroir	
Principe d'étanchéité		Souple	
Type de commande		Electrique	
Type de rappel		Ressort pneumatique	
Type de pilotage		A commande indirecte	
Alimentation en air de pilotage		Interne ou externe	
Sens d'écoulement		Irréversible	
Fonction d'échappement		A étranglement	
Commande manuelle auxiliaire		Rappel	
Mode de fixation		par trou traversant	
Couple de serrage max. de fixation des distributeurs		[Nm] 0,68...0,92	1,62...2,18
Position de montage		indifférente	
Diamètre nominal		[mm] 5	9
Débit nominal normal		[l/min] 500	1 000
Pas		[mm] 19	27
Classe de protection anticorrosion		KBK 2	
Raccordement pneumatique		1, 2, 3, 4, 5 12, 14	G $\frac{3}{8}$ M5 G $\frac{1}{4}$
Poids du produit		[g] 140	270

Conditions de fonctionnement et d'environnement			
Tailles ISO		02	01
Fluide de service		Air comprimé filtré, lubrifié ou non lubrifié, finesse de filtration 40µm	
Pression de service	Alimentation en air de pilotage interne	[bar] 3 ... 8	
	Alimentation en air de pilotage externe	[bar] 3 ... 10	
Pression de commande		[bar] 2 ... 8 ¹⁾	
Température ambiante		[°C] -5 ... +50	
Température du fluide		[°C] -5 ... +50	
Classe de feu selon UL94		V0	

1) Pression de commande dépendant de la pression de service → Schéma

Electro distributeurs VSVA, ISO 15 407-1

Fiche de données techniques – 2 distributeurs 3/2

Pression de commande minimale p12, p14 en fonction de la pression de service p1 (avec air de pilotage externe)

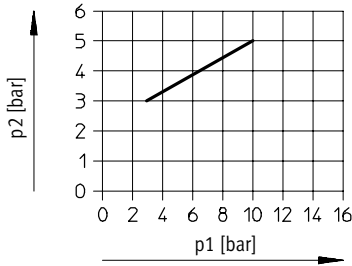

Temps de réponse [ms]		
Taille ISO	02	01
Marche	10	20
Arrêt	22	33

Caractéristiques électriques			
Tailles ISO	02		01
Connexion électrique selon IEC 60 947-5-2	Connecteur central, forme ronde, M8x1		Connecteur central, forme ronde, M12x1
Caractéristiques de bobine	Tension	[V CC]	21,6...26,4
	Puissance	[W]	Phase courant fort : 2,4 ; phase courant faible : 1 ¹⁾
Durée d'enclenchement ED		%	100
Indice de protection selon EN 60 529	IP65 (avec connecteur femelle)		
Circuit de protection et voyant lumineux	intégrés dans le distributeur		
Marque CE	89/336/CEE (CEM)		

1) Piloté via un système de réduction du courant de maintien intégré

Matériaux

Coupe fonctionnelle

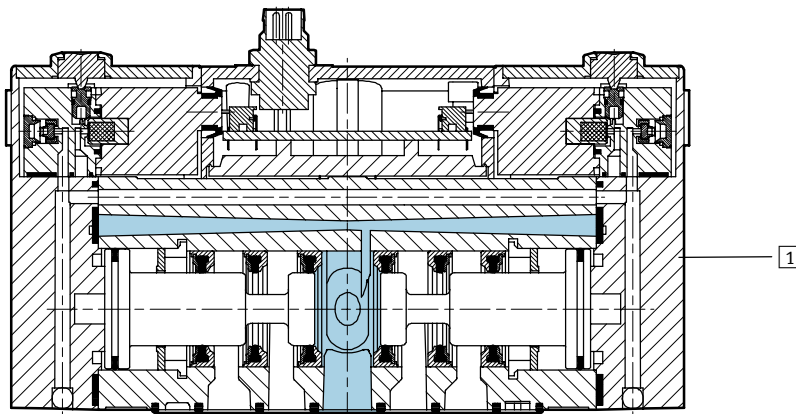

1	Corps	Aluminium moulé sous pression, polyacétal
-	Joints	Caoutchouc nitrile

Electrodistributeurs VSVA, ISO 15 407-1

Fiche de données techniques – 2 distributeurs 3/2, électrodistributeurs

Dimensions

Téléchargement des données de CAO → www.festo.fr

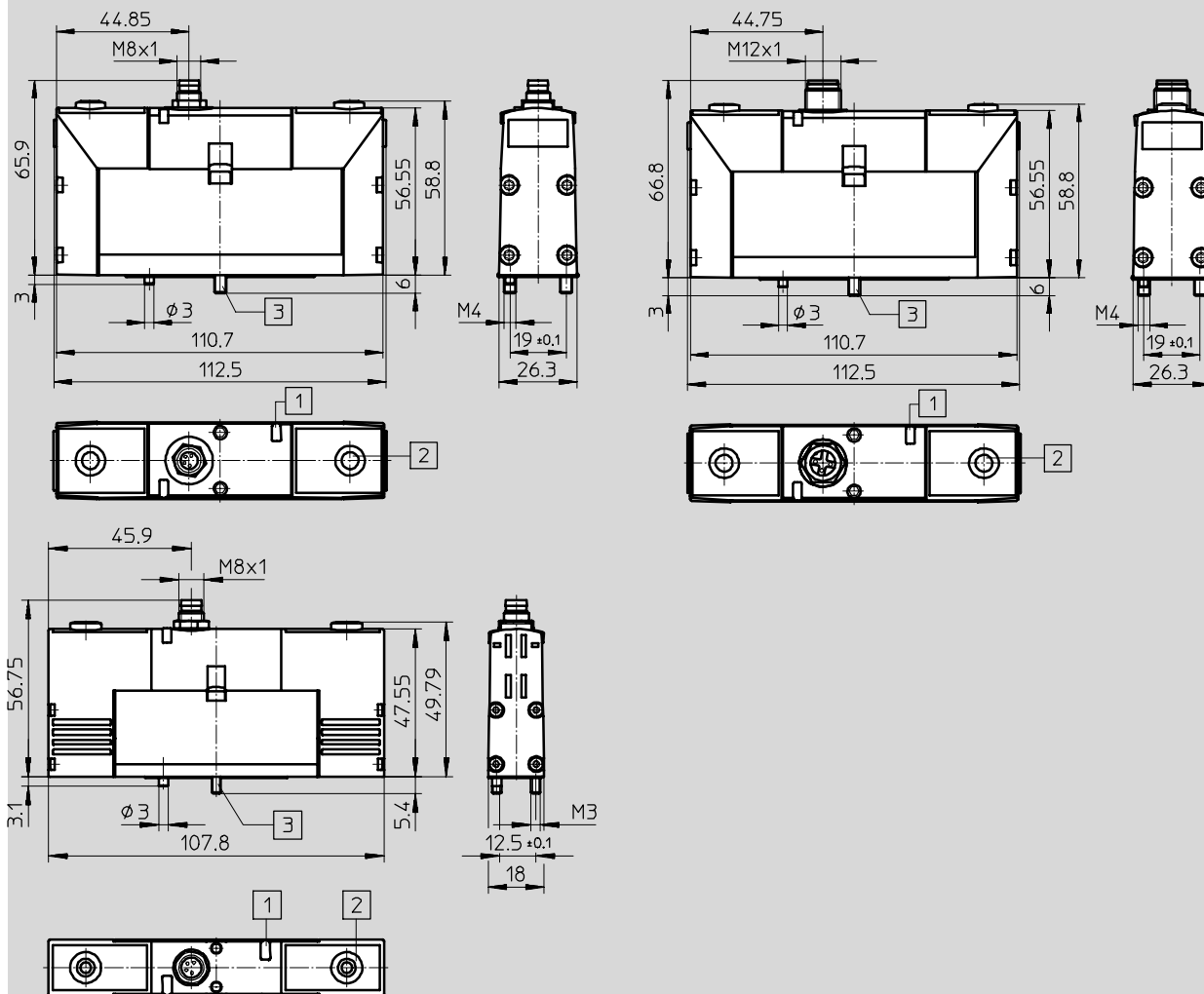

- 1 LED
- 2 Commande manuelle auxiliaire
- 3 Vis de fixation imperdables

M8x1 – Brochage

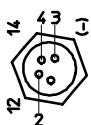

- 1 Non affecté
- 2 Signal (+) bobine 12/10
- 3 com (-)
- 4 Signal (+) bobine 14/10

M12x1 – Brochage

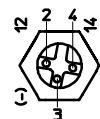

- 2 Signal (+) bobine 12/10
- 3 com (-)
- 4 Signal (+) bobine 14/10

Electrodistributeurs VSVA, ISO 15 407-1

Fiche de données techniques – 2 distributeurs 3/2

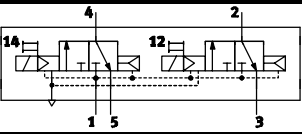
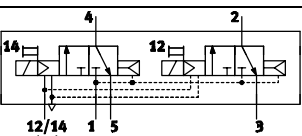
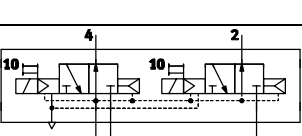
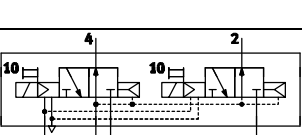
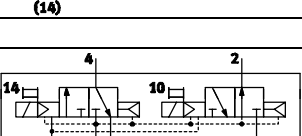
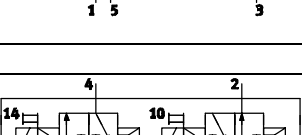
Références					
Symboles de commutation	Description	Connecteur mâle	Tailles ISO	N° pièce	Type
	Position de repos : – Fermé Alimentation en air de pilotage : – Interne	M8x1	02	534 771	VSVA-B-T32C-AH-A2-1R2L
			01	534 532	VSVA-B-T32C-AH-A1-1R2L
		M12x1	01	534 552	VSVA-B-T32C-AH-A1-1R5L
	Position de repos : – Fermé Alimentation en air de pilotage : – externe	M8x1	02	534 781	VSVA-B-T32C-AZH-A2-1R2L
			01	534 522	VSVA-B-T32C-AZH-A1-1R2L
		M12x1	01	534 542	VSVA-B-T32C-AZH-A1-1R5L
	Position de repos : – Ouvert Alimentation en air de pilotage : – Interne	M8x1	02	534 772	VSVA-B-T32U-AH-A2-1R2L
			01	534 533	VSVA-B-T32U-AH-A1-1R2L
		M12x1	01	534 553	VSVA-B-T32U-AH-A1-1R5L
	Position de repos : – Ouvert Alimentation en air de pilotage : – externe	M8x1	02	534 782	VSVA-B-T32U-AZH-A2-1R2L
			01	534 523	VSVA-B-T32U-AZH-A1-1R2L
		M12x1	01	534 543	VSVA-B-T32U-AZH-A1-1R5L
	Position de repos : – 1 x fermé – 1 x ouvert Alimentation en air de pilotage : – Interne	M8x1	02	534 773	VSVA-B-T32H-AH-A2-1R2L
			01	534 534	VSVA-B-T32H-AH-A1-1R2L
		M12x1	01	534 554	VSVA-B-T32H-AH-A1-1R5L
	Position de repos : – 1 x fermé – 1 x ouvert Alimentation en air de pilotage : – externe	M8x1	02	534 783	VSVA-B-T32H-AZH-A2-1R2L
			01	534 524	VSVA-B-T32H-AZH-A1-1R2L
		M12x1	01	534 544	VSVA-B-T32H-AZH-A1-1R5L

Electro distributeurs VSVA, ISO 15 407-1

Fiche de données techniques Distributeurs 5/2, monostables

-  - Débit
500 ... 1 000 l /min

-  - Tension
24 V CC



Caractéristiques techniques générales			
Tailles ISO		02	01
Fonction de distributeur		5/2, monostable	
Conception		Piston tiroir	
Principe d'étanchéité		Souple	
Type de commande		Electrique	
Type de rappel		Ressort mécanique ou pneumatique	
Type de pilotage		A commande indirecte	
Alimentation en air de pilotage		Interne ou externe	
Sens d'écoulement		Réversible via l'alimentation en air de pilotage externe	
Fonction d'échappement		A étranglement	
Commande manuelle auxiliaire		Rappel	
Mode de fixation		Par trou traversant	
Couple de serrage max. de fixation des distributeurs		[Nm] 0,68...0,92	1,62...2,18
Position de montage		Indifférente	
Diamètre nominal		[mm] 5	9
Débit nominal normal		[l/min] 500	1 000
Pas		[mm] 19	27
Classe de protection anticorrosion		KBK 2	
Raccordement pneumatique		1, 2, 3, 4, 5 12, 14	G1/8 M5 G1/4
Poids du produit		[g] 140	270

Conditions de fonctionnement et d'environnement			
Tailles ISO		02	01
Fluide de service		Air comprimé filtré, lubrifié ou non lubrifié, finesse de filtration 40 µm, Vide	
Pression de service	Alimentation en air de pilotage interne	[bar] 3 ... 8	
	Alimentation en air de pilotage externe	[bar] -0,9 ... +10	-0,9 ... +16
Pression de commande		[bar] 3 ... 8	
Température ambiante		[°C] -5 ... +50	
Température du fluide		[°C] -5 ... +50	
Classe de feu selon UL94		V0	

Temps de réponse [ms]				
Taille ISO	02		01	
	Pneumatique	Mécanique	Pneumatique	Mécanique
Marche	20	12	25	20
Arrêt	25	34	40	52

Electrodistributeurs VSVA, ISO 15 407-1

Fiche de données techniques – Distributeurs 5/2

Caractéristiques électriques			
Tailles ISO		02	01
Connexion électrique selon IEC 60 947-5-2		Connecteur central, forme ronde, M8x1	
			Connecteur central, forme ronde, M12x1
Caractéristiques de bobine	Tension	[V CC]	21,6...26,4
	Puissance	[W]	Phase courant fort : 2,4 ; phase courant faible : 1 ¹⁾
Durée d'enclenchement ED		%	100
Indice de protection selon EN 60 529		IP65 (avec connecteur femelle)	
Circuit de protection et voyant lumineux		intégrés dans le distributeur	
Marque CE		89/336/CEE (CEM)	

1) Piloté via un système de réduction du courant de maintien intégré

Matériaux

Coupe fonctionnelle

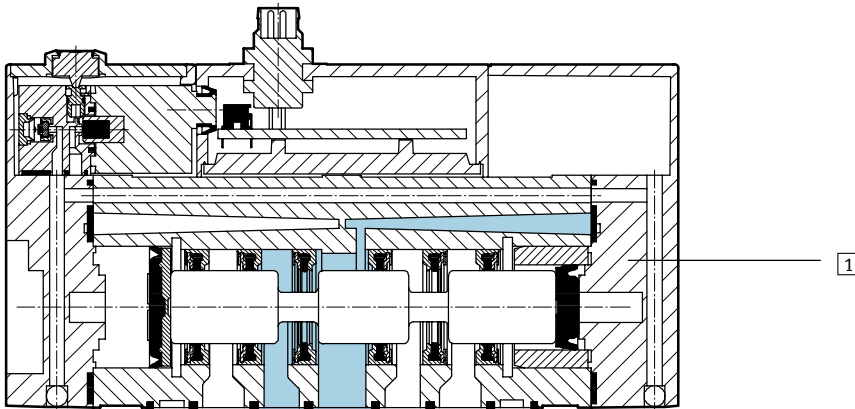

1	Corps	Aluminium moulé sous pression, polyacétal
-	Joints	Caoutchouc nitrile

Electrodistributeurs VSVA, ISO 15 407-1

Fiche de données techniques – Distributeurs 5/2

Dimensions Téléchargement des données de CAO → www.festo.fr

Distributeurs normalisés
ISO 15 407-1 (VDMA 24 563)
1.1

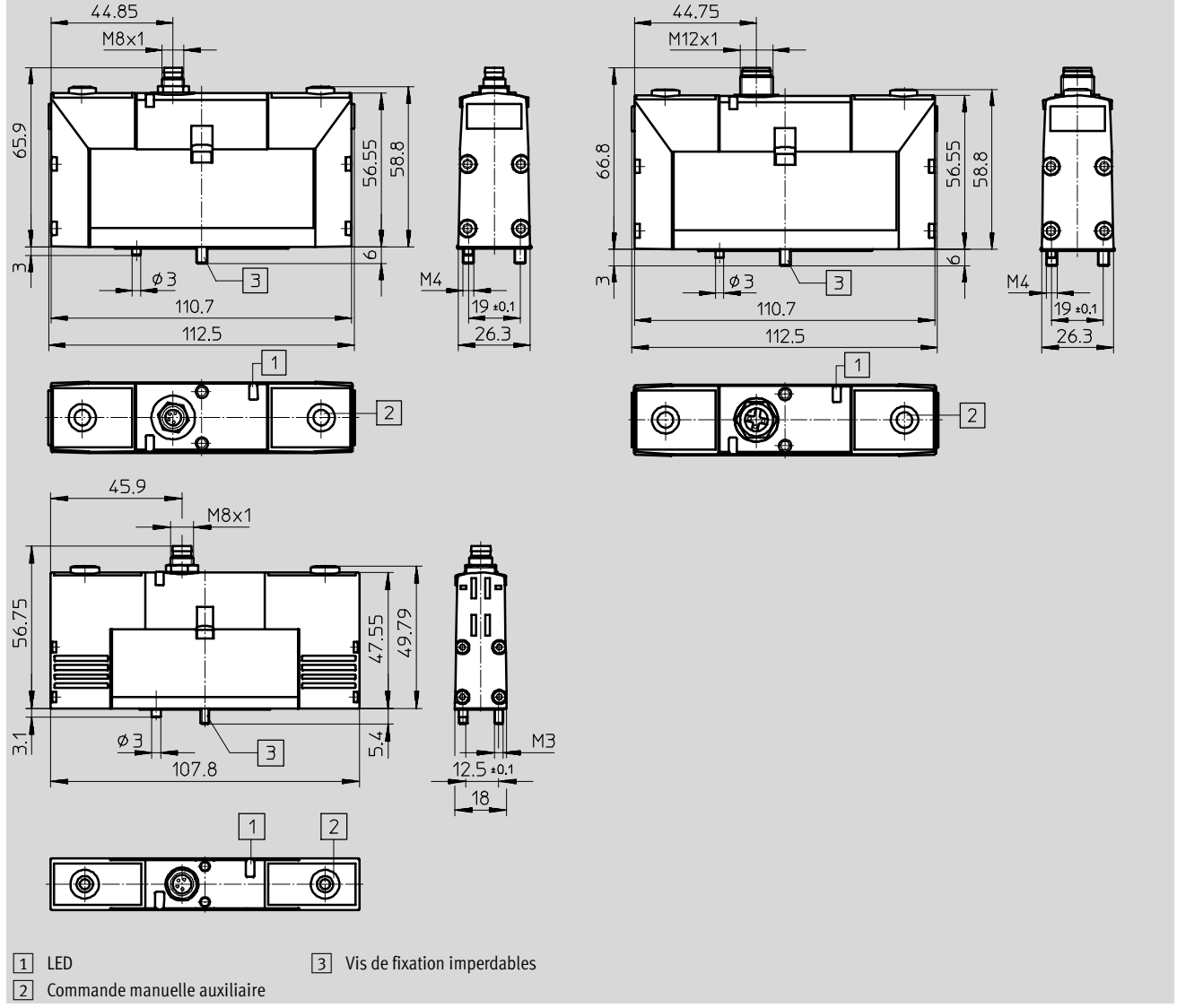

M8x1 – Brochage

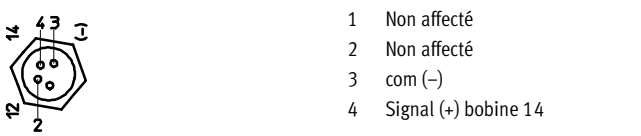

M12x1 – Brochage

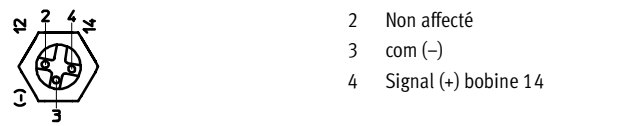

Electrodistributeurs VSVA, ISO 15 407-1

Fiche de données techniques – Distributeurs 5/2

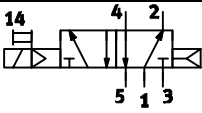
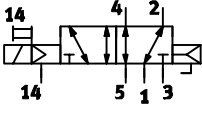
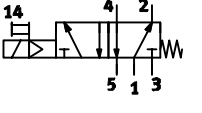
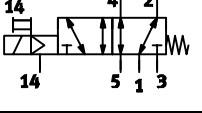
Références					
Symboles de commutation	Description	Connecteur mâle	Tailles ISO	N° pièce	Type
	Type de rappel : – Pneumatique Alimentation en air de pilotage : – Interne	M8x1	02	534 774	VSVA-B-M52-AH-A2-1R2L
			01	534 535	VSVA-B-M52-AH-A1-1R2L
		M12x1	01	534 555	VSVA-B-M52-AH-A1-1R5L
	Type de rappel : – Pneumatique Alimentation en air de pilotage : – Externe	M8x1	02	534 784	VSVA-B-M52-AZH-A2-1R2L
			01	534 525	VSVA-B-M52-AZH-A1-1R2L
		M12x1	01	534 545	VSVA-B-M52-AZH-A1-1R5L
	Type de rappel : – Mécanique Alimentation en air de pilotage : – Interne	M8x1	02	534 775	VSVA-B-M52-MH-A2-1R2L
			01	534 536	VSVA-B-M52-MH-A1-1R2L
		M12x1	01	534 556	VSVA-B-M52-MH-A1-1R5L
	Type de rappel : – Mécanique Alimentation en air de pilotage : – Externe	M8x1	02	534 785	VSVA-B-M52-MZH-A1-1R2L
			01	534 526	VSVA-B-M52-MZH-A2-1R2L
		M12x1	01	534 546	VSVA-B-M52-MZH-A1-1R5L

Distributeurs normalisés
ISO 15 407-1 (VDMA 24 563)

1.1

Electrodistributeurs VSVA, ISO 15 407-1

Fiche de données techniques – Distributeurs 5/2, électrodistributeurs bistables

FESTO

-  - Débit
500 ... 1 000 l/min

-  - Tension
24 V CC



Caractéristiques techniques générales

Tailles ISO		02	01
Fonction de distributeur		5/2, bistable	
Conception		Piston tiroir	
Principe d'étanchéité		Souple	
Type de commande		Electrique	
Type de pilotage		A commande indirecte	
Alimentation en air de pilotage		Interne ou externe	
Sens d'écoulement		Réversible via l'alimentation en air de pilotage externe	
Fonction d'échappement		A étranglement	
Commande manuelle auxiliaire		Rappel	
Mode de fixation		Par trou traversant	
Couple de serrage max. de fixation des distributeurs		[Nm] 0,68...0,92	1,62...2,18
Position de montage		Indifférente	
Diamètre nominal		[mm] 5	9
Débit nominal normal		[l/min] 500	1 000
Pas		[mm] 19	27
Classe de protection anticorrosion		KBK 2	
Raccordement pneumatique		1, 2, 3, 4, 5 12, 14	G3/8 M5
Poids du produit		[g] 140	270

Conditions de fonctionnement et d'environnement

Tailles ISO		02	01
Fluide de service		Air comprimé filtré, lubrifié ou non lubrifié, finesse de filtration 40 µm, Vide	
Pression de service	Alimentation en air de pilotage interne	[bar] 3 ... 8	
	Alimentation en air de pilotage externe	[bar] -0,9 ... +10	-0,9 ... +16
Pression de commande		[bar] 3 ... 8	
Température ambiante		[°C] -5 ... +50	
Température du fluide		[°C] -5 ... +50	
Classe de feu selon UL94		V0	

Temps de réponse [ms]

Taille ISO	02		01	
	Signal dominant en 14		Signal dominant en 14	
Deux sens	10		15	25

Electrodistributeurs VSVA, ISO 15 407-1

Fiche de données techniques – Distributeurs 5/2, électrodistributeurs bistables

Caractéristiques électriques			
Tailles ISO		02	01
Connexion électrique selon IEC 60 947-5-2		Connecteur central, forme ronde, M8x1	
			Connecteur central, forme ronde, M12x1
Caractéristiques de bobine	Tension	[V CC]	21,6...26,4
	Puissance	[W]	Phase courant fort : 2,4 ; phase courant faible : 1 ¹⁾
Durée d'enclenchement ED		%	100
Indice de protection selon EN 60 529		IP65 (avec connecteur femelle)	
Circuit de protection et voyant lumineux		intégrés dans le distributeur	
Marque CE		89/336/CEE (CEM)	

1) Piloté via un système de réduction du courant de maintien intégré

Matériaux

Coupe fonctionnelle

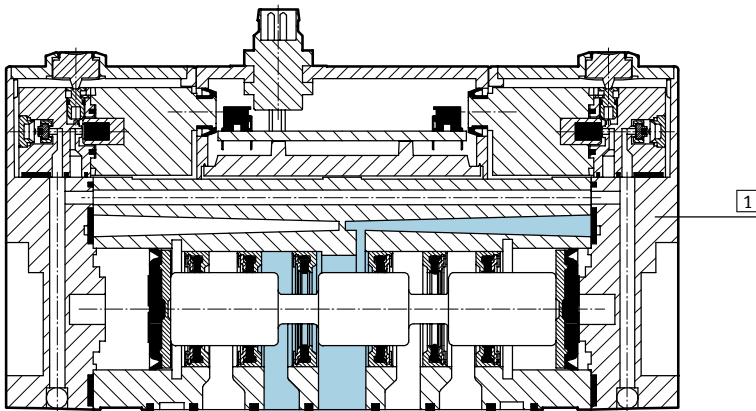

1	Corps	Aluminium moulé sous pression, polyacétal
-	Joints	Caoutchouc nitrile

Electrodistributeurs VSVA, ISO 15 407-1

Fiche de données techniques – Distributeurs 5/2, électrodistributeurs bistables

Distributeurs normalisés
ISO 15 407-1 (VDMA 24 563)

1.1

Dimensions Téléchargement des données de CAO → www.festo.fr

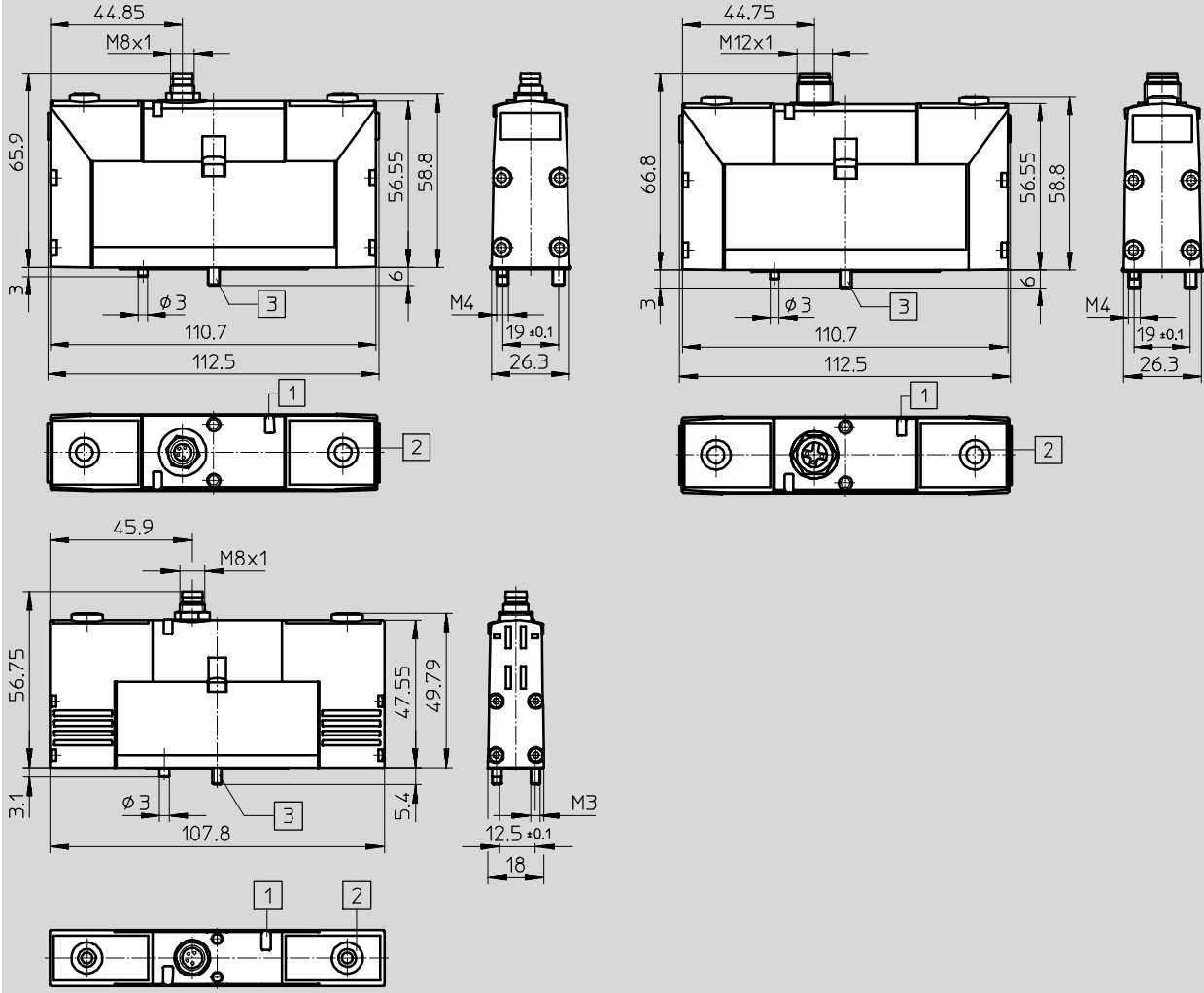

- 1 LED
- 2 Commande manuelle auxiliaire
- 3 Vis de fixation imperdables

M8x1 – Brochage



M12x1 – Brochage



Electrodistributeurs VSVA, ISO 15 407-1

Fiche de données techniques – Distributeurs 5/2, électrodistributeurs bistables

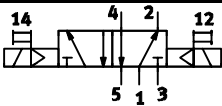
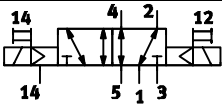
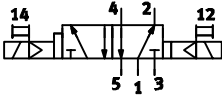
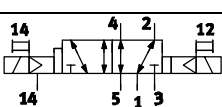
Références					
Symboles de commutation	Description	Connecteur mâle	Tailles ISO	N° pièce	Type
	Alimentation en air de pilotage : – Interne	M8x1	02	534 776	VSVA-B-B52-H-A2-1R2L
			01	534 537	VSVA-B-B52-H-A1-1R2L
		M12x1	01	534 557	VSVA-B-B52-H-A1-1R5L
	Alimentation en air de pilotage : – Externe	M8x1	02	534 786	VSVA-B-B52-ZH-A2-1R2L
			01	534 527	VSVA-B-B52-ZH-A1-1R2L
		M12x1	01	534 547	VSVA-B-B52-ZH-A1-1R5L
	Dominance : – pour 14 Alimentation en air de pilotage : – Interne	M8x1	02	534 777	VSVA-B-D52-H-A2-1R2L
			01	534 538	VSVA-B-D52-H-A1-1R2L
		M12x1	01	534 558	VSVA-B-D52-H-A1-1R5L
	Dominance : – pour 14 Alimentation en air de pilotage : – Externe	M8x1	02	534 787	VSVA-B-D52-ZH-A2-1R2L
			01	534 528	VSVA-B-D52-ZH-A1-1R2L
		M12x1	01	534 548	VSVA-B-D52-ZH-A1-1R5L

Distributeurs normalisés
 ISO 15 407-1 (VDMA 24 563)

1.1

Electrodistributeurs VSVA, ISO 15 407-1

Fiche de données techniques – Distributeurs 5/3

-  - Débit
450 ...1 000 l/min

-  - Tension
24 V CC



Caractéristiques techniques générales			
Tailles ISO		02	01
Fonction de distributeur		5/3, monostable	
Conception		Piston tiroir	
Principe d'étanchéité		Souple	
Type de commande		Electrique	
Type de rappel		Ressort mécanique	
Type de pilotage		A commande indirecte	
Alimentation en air de pilotage		Interne ou externe	
Sens d'écoulement		Réversible via l'alimentation en air de pilotage externe	
Fonction d'échappement		A étranglement	
Commande manuelle auxiliaire		Rappel	
Mode de fixation		Par trou traversant	
Couple de serrage max. de fixation des distributeurs		[Nm] 0,68...0,92	1,62...2,18
Position de montage		Indifférente	
Diamètre nominal		[mm] 5	9
Débit nominal normal		[l/min] 450	1 000
Pas		[mm] 19	27
Classe de protection anticorrosion		KBK 2	
Raccordement pneumatique		1, 2, 3, 4, 5 12, 14	G1/8 M5
Poids du produit		[g] 140	270

Conditions de fonctionnement et d'environnement			
Tailles ISO		02	01
Fluide de service		Air comprimé filtré, lubrifié ou non lubrifié, finesse de filtration 40 µm, Vide	
Pression de service	Alimentation en air de pilotage interne	[bar] 3 ... 8	
	Alimentation en air de pilotage externe	[bar] -0,9 ... +8	-0,9 ... +16
Pression de commande		[bar] 3 ... 8	
Température ambiante		[°C] -5 ... +50	
Température du fluide		[°C] -5 ... +50	
Classe de feu selon UL94		V0	

Electro distributeurs VSVA, ISO 15 407-1

Fiche de données techniques – Distributeurs 5/3

Temps de réponse [ms]			
Tailles ISO		02	01
	Marche	15	20
	Arrêt	36	52

Caractéristiques électriques			
Tailles ISO		02	01
Connexion électrique selon IEC 60 947-5-2		Connecteur central, forme ronde, M8x1	
			Connecteur central, forme ronde, M12x1
Caractéristiques de bobine	Tension	[V CC]	21,6...26,4
	Puissance	[W]	Phase courant fort : 2,4 ; phase courant faible : 1
Durée d'enclenchement ED		%	100
Indice de protection selon EN 60 529	IP65 (avec connecteur femelle)		
Circuit de protection et voyant lumineux	intégrés dans le distributeur		
Marque CE	89/336/CEE (CEM)		

Matériaux

Coupe fonctionnelle

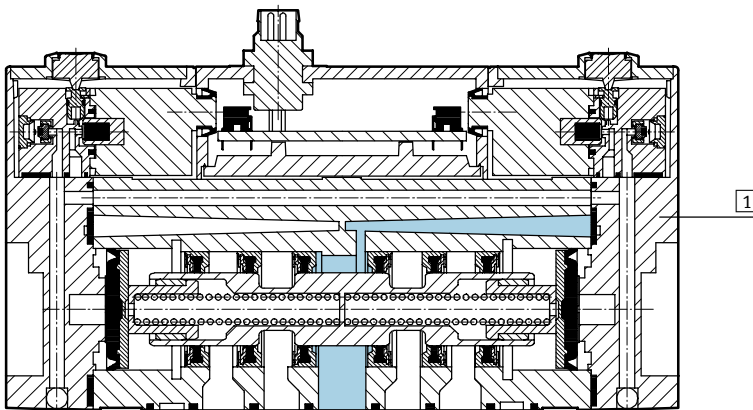

1	Corps	Aluminium moulé sous pression, polyacétal
-	Joints	Caoutchouc nitrile

Electrodistributeurs VSVA, ISO 15 407-1

Fiche de données techniques – Distributeurs 5/3

Dimensions Téléchargement des données de CAO → www.festo.fr

Distributeurs normalisés
ISO 15 407-1 (VDMA 24 563)
1.1

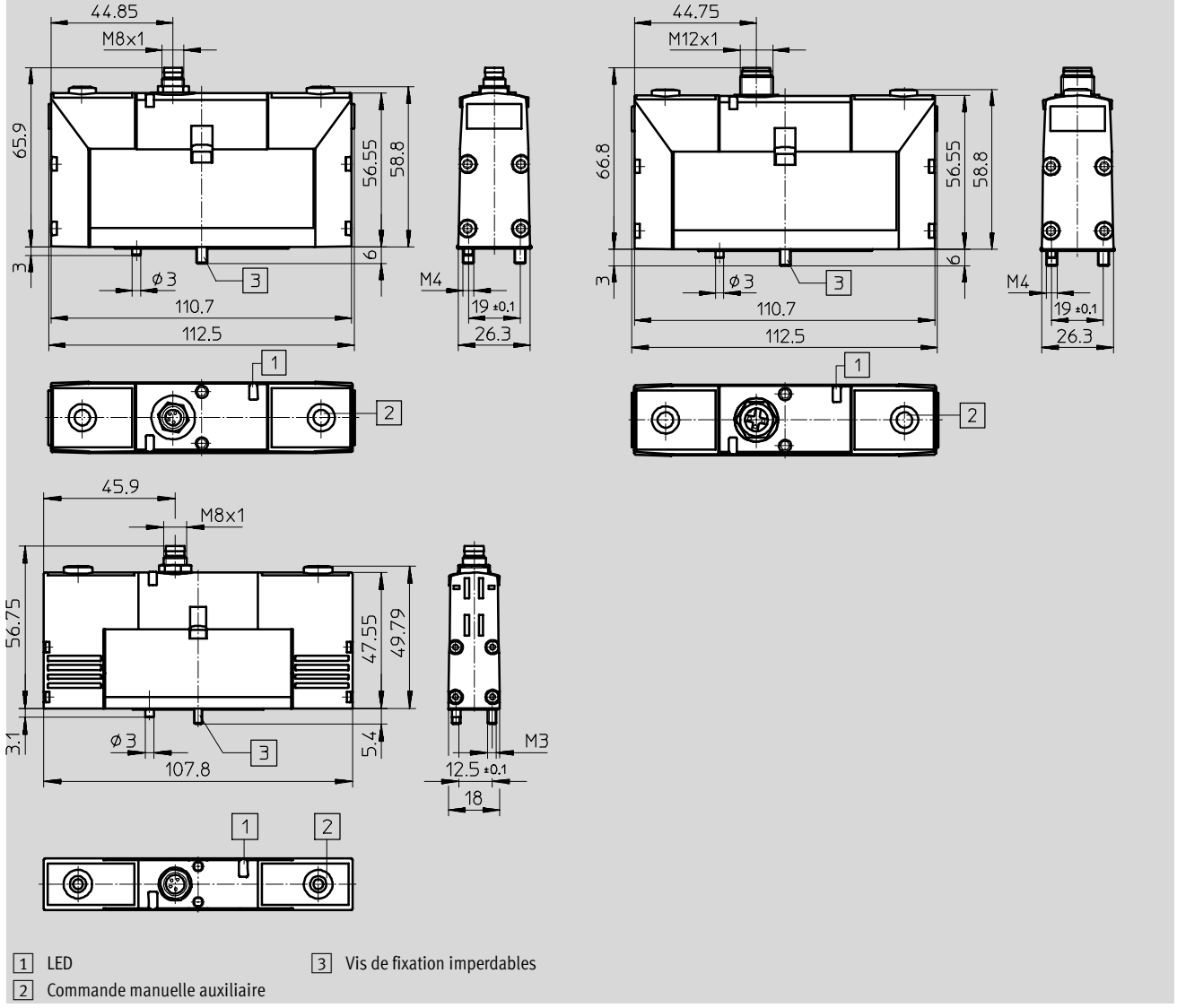

M8x1 – Brochage

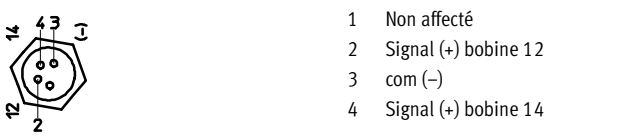

M12x1 – Brochage

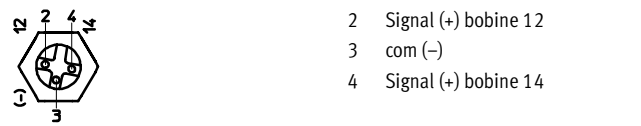

Electrodistributeurs VSVA, ISO 15 407-1

Fiche de données techniques – Distributeurs 5/3

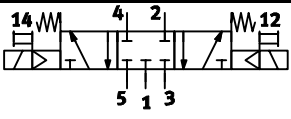
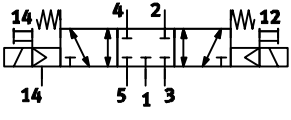
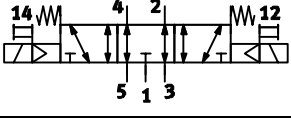
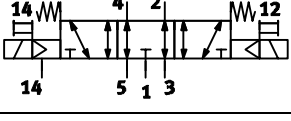
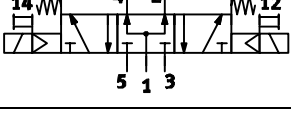
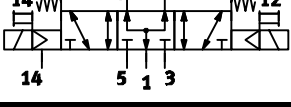
Références					
Symboles de commutation	Description	Connecteur mâle	Tailles ISO	N° pièce	Type
	Position de repos : – Fermé Alimentation en air de pilotage : – Interne	M8x1	02	534 778	VSVA-B-P53C-H-A2-1R2L
			01	534 539	VSVA-B-P53C-H-A1-1R2L
		M12x1	01	534 559	VSVA-B-P53C-H-A1-1R5L
	Position de repos : – Fermé Alimentation en air de pilotage : – Externe	M8x1	02	534 788	VSVA-B-P53C-ZH-A2-1R2L
			01	534 529	VSVA-B-P53C-ZH-A1-1R2L
		M12x1	01	534 549	VSVA-B-P53C-ZH-A1-1R5L
	Position de repos : – A l'échappement Alimentation en air de pilotage : – Interne	M8x1	02	534 779	VSVA-B-P53E-H-A2-1R2L
			01	534 540	VSVA-B-P53E-H-A1-1R2L
		M12x1	01	534 560	VSVA-B-P53E-H-A1-1R5L
	Position de repos : – A l'échappement Alimentation en air de pilotage : – Externe	M8x1	02	534 789	VSVA-B-P53E-ZH-A2-1R2L
			01	534 530	VSVA-B-P53E-ZH-A1-1R2L
		M12x1	01	534 550	VSVA-B-P53E-ZH-A1-1R5L
	Position de repos : – Sous pression Alimentation en air de pilotage : – Interne	M8x1	02	534 780	VSVA-B-P53U-H-A2-1R2L
			01	534 541	VSVA-B-P53U-H-A1-1R2L
		M12x1	01	534 561	VSVA-B-P53U-H-A1-1R5L
	Position de repos : – Sous pression Alimentation en air de pilotage : – Externe	M8x1	02	534 790	VSVA-B-P53U-ZH-A2-1R2L
			01	534 531	VSVA-B-P53U-ZH-A1-1R2L
		M12x1	01	534 551	VSVA-B-P53U-ZH-A1-1R5L

Distributeurs pneumatiques, ISO 15 407-1

Code de types



Distributeurs normalisés
ISO 15 407-1 (VDMA 24 563)

1.1

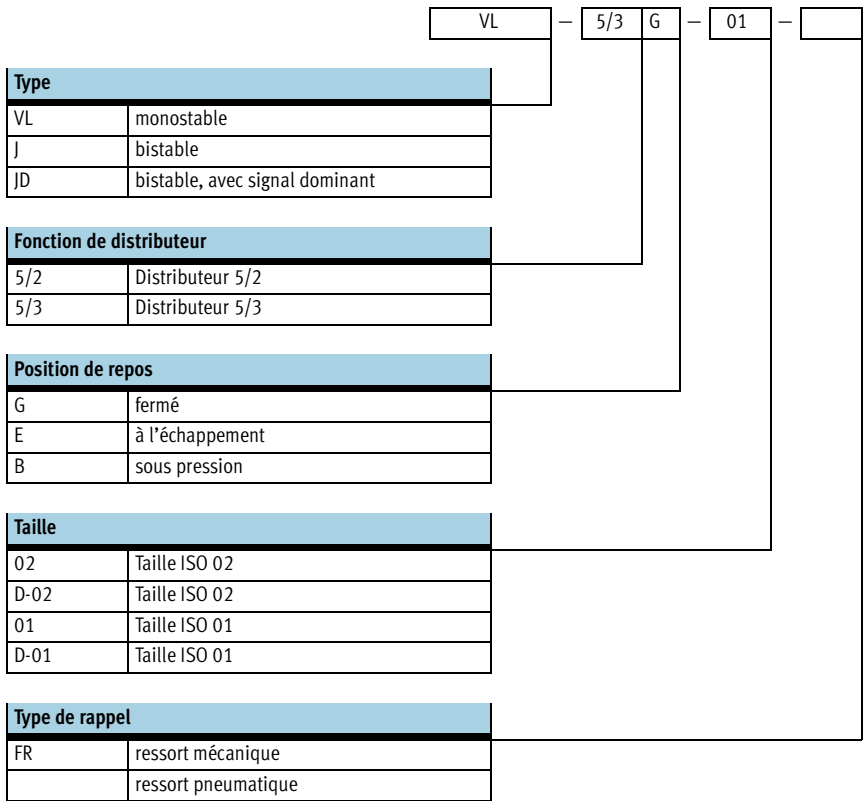

Distributeurs pneumatiques, ISO 15 407-1

Périphérie

FESTO

Distributeurs normalisés
ISO 15 407-1 (VDMA 24 563)

1.1

Montage individuel

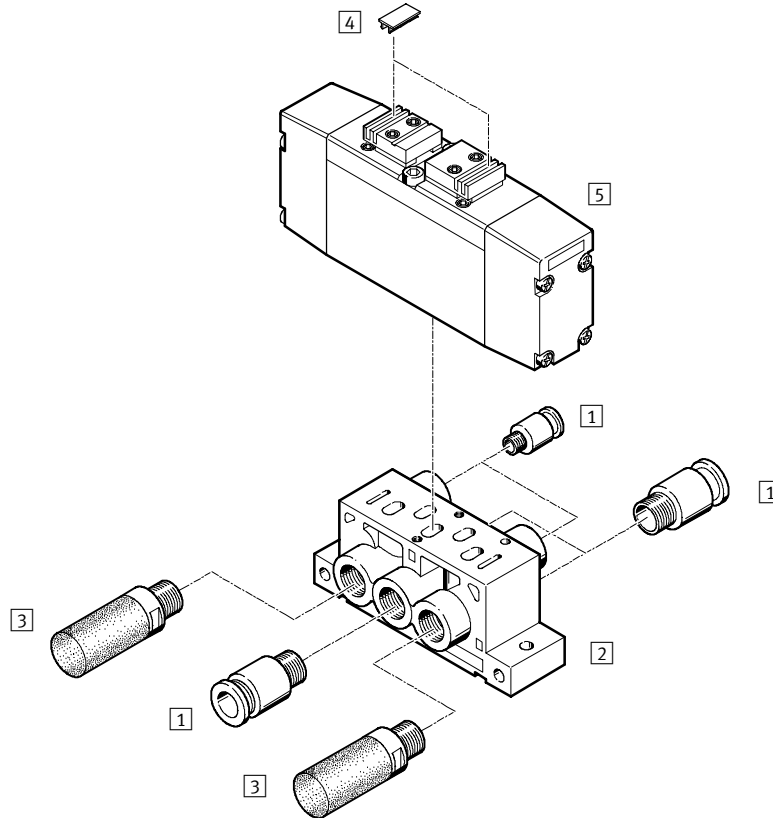

Accessoires		Description sommaire	→ Page
1	Raccord enfichable QS	pour le raccordement de tuyaux pneumatiques à diamètre extérieur calibré selon CETOP RP 54 P	Tome 3 www.festo.fr
2	Embase unitaire NAS	à raccords latéraux	2 / 1.1-65
-	Embase unitaire NAU	avec raccords placés en dessous	2 / 1.1-66
3	Silencieux	pour le montage dans des orifices de purge	Tome 3 www.festo.fr
4	Étiquettes IBS-9x17	pour la désignation des distributeurs	2 / 1.1-70
5	Distributeur pneumatique	Configuration d'orifices selon ISO 15 407-1	2 / 1.1-4

Configuration d'orifices selon ISO 15 407-1 sur la plaque de connexion

Extension normalisée vers le bas

Taille ISO 02

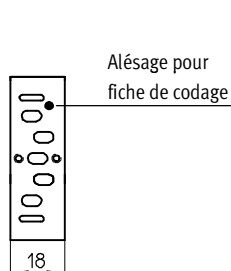

Taille ISO 01

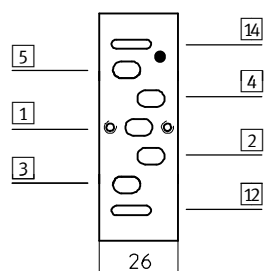

Distributeurs pneumatiques, ISO 15 407-1

Périphérie

FESTO

Montage en batterie

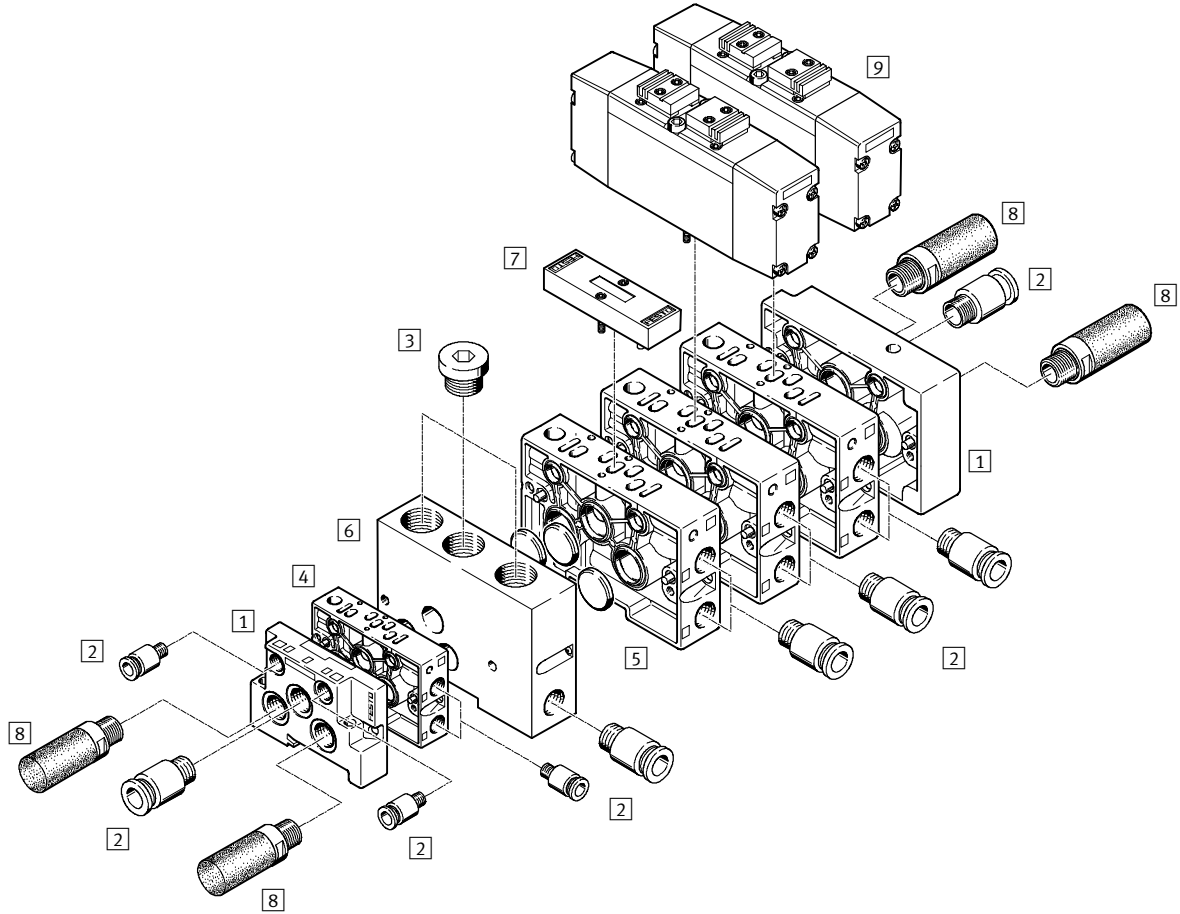

Distributeurs normalisés
ISO 15 407-1 (VDMA 24 563)

1.1

Distributeurs pneumatiques, ISO 15 407-1

Périphérie

FESTO

Accessoires			
	Description sommaire	→ Page	
1	Kit de plaques d'extrémité NEV	pour l'obturation des embases juxtaposables	2 / 1.1-66
2	Raccord enfichable QS	pour le raccordement de tuyaux pneumatiques à diamètre extérieur calibré selon CETOP RP 54 P	Tome 3 www.festo.fr
3	Bouchon B	pour l'obturation de raccords inutiles	2 / 1.1-71
4	Embase juxtaposable NAW	avec raccords latéraux 2 et 4	2 / 1.1-66
5	Obturbateur NSC	pour l'obturation des collecteurs 1, 3, 5 sur l'embase juxtaposable ou entre 2 embases juxtaposables pour la formation de zones de pression	2 / 1.1-69
6	Plaque intermédiaire NZV	pour le raccordement des embases juxtaposables de tailles 02 et 01	2 / 1.1-67
7	Plaque d'obturation NDV	pour l'obturation des emplacements de réserve	2 / 1.1-67
8	Silencieux	pour le montage dans des orifices de purge	Tome 3 www.festo.fr
9	Distributeur pneumatique	Configuration d'orifices selon ISO 15 407-1	2 / 1.1-4

Distributeurs normalisés
ISO 15 407-1 (VDMA 24 563)

1.1

-  - Nota

En cas d'alimentation par zone de pression pour l'air de pilotage, prévoir un obturbateur à gauche et à droite pour l'alimentation principale et pour l'alimentation de pilotage.

Avec un montage sur rail de la taille ISO 02, seul le silencieux U-3/8-B peut être utilisé sur les raccords 3 et 5 pour des raisons de conception.

Configuration d'orifices selon ISO 15 407-1 sur la plaque de connexion

Extension normalisée vers le bas

Taille ISO 02

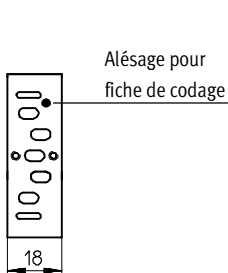

Taille ISO 01

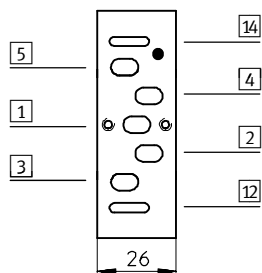

Distributeurs pneumatiques VL, ISO 15 407-1

Fiche de données techniques – Distributeurs 5/2

FESTO

-  - Débit
500 ... 1 000 l/min

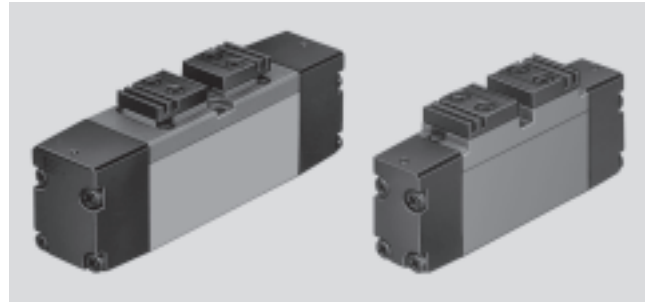

Distributeurs normalisés
ISO 15 407-1 (VDMA 24 563)

1.1

Caractéristiques techniques générales				
Tailles ISO		02	01	
Fonction de distributeur		5/2, monostable		
Conception		Piston tiroir		
Principe d'étanchéité		souple		
Types de commande		pneumatique		
Type de rappel		Ressort mécanique ou pneumatique		
Type de pilotage		direct		
Sens d'écoulement	Rappel pneumatique	irréversible		
	Rappel mécanique	réversible		
Fonction d'échappement		à étranglement		
Commande manuelle auxiliaire		néant		
Mode de fixation		par alésage traversant		
Position de montage		indifférente		
Diamètre nominal	[mm]	6	8	
Débit nominal normal	[l/min]	500	1 000	
Dimension modulaire	[mm]	19	27	
Raccord pneumatique	1, 2, 3, 4, 5	G $\frac{3}{8}$	G $\frac{1}{4}$	
	12, 14	M5	M5	
Poids du produit	[g]	120	230	
Niveau de pression acoustique	[dB (A)]	75		

Conditions d'exploitation et d'environnement					
Tailles ISO		02		01	
Type de rappel		pneumatique	mécanique	pneumatique	mécanique
Fluide de service		Air comprimé filtré, lubrifié ou non lubrifié Vide			
Pression de service	[bar]	2 ... 10	-0,9 ... +10	2 ... 16	-0,9 ... +16
Pression de commande	[bar]	2 ... 10	3 ... 10	2 ... 16	3 ... 16
Température ambiante	[°C]	-10 ... +60			
Température du fluide	[°C]	-10 ... +60			

Distributeurs pneumatiques VL, ISO 15 407-1

Fiche de données techniques – Distributeurs 5/2, distributeurs pneumatiques

Pression de commande minimale p12, p14 en fonction de la pression de service p1 avec air de pilotage

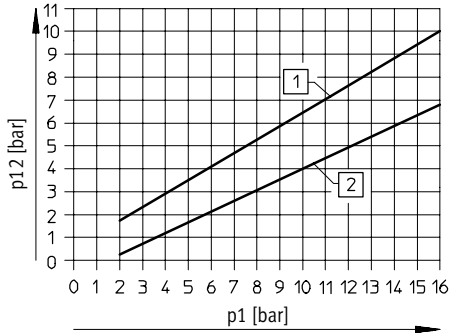

- 1 Pression d'enclenchement
- 2 Pression de rappel

Temps de réponse [ms]				
Tailles ISO	02		01	
Type de rappel	pneumatique	mécanique	pneumatique	mécanique
marche	11	8	18	10
arrêt	20	18	30	35

Matériaux

Coupe fonctionnelle

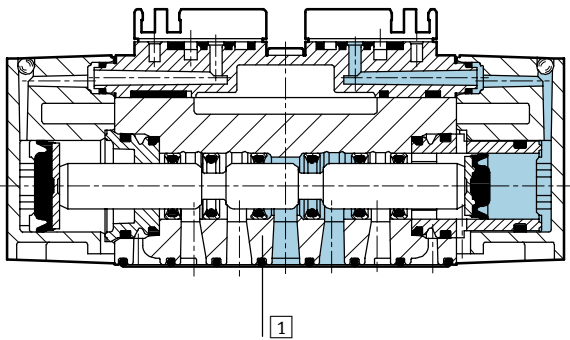

1	Corps	Aluminium moulé sous pression, polyacétal
-	Joints	Caoutchouc nitrile

Distributeurs pneumatiques VL, ISO 15 407-1

Fiche de données techniques – Distributeurs 5/2



Distributeurs normalisés
ISO 15 407-1 (VDMA 24 563)

1.1

Dimensions Téléchargement des données de CAO → www.festo.fr

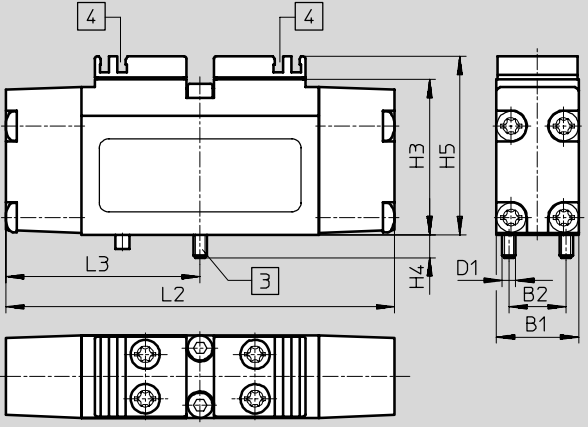

- 3 Vis de fixation imperdables
- 4 Rainure pour étiquette

Type	B1	B2	D1	H3	H4	H5	L2	L3
Taille ISO 02								
VL-5/2-...	18	12,5	M3	34	5	39	85	42,5
VL-5/2-...-FR							97	
Taille ISO 01								
VL-5/2-...	26,2	19	M4	35	7	42	110	55
VL-5/2-...-FR								

Références

Tailles ISO	Description	02		01	
		N° pièce	Type	N° pièce	Type
	Rappel pneumatique	161 081	VL-5/2-D-02	161 060	VL-5/2-D-01
	Rappel mécanique	161 082	VL-5/2-D-02-FR	161 061	VL-5/2-D-01-FR

Distributeurs pneumatiques J, ISO 15 407-1

FESTO

Fiche de données techniques – Distributeurs 5/2, distributeurs pneumatiques bistables

-  - Débit
500 ... 1 000 l/min

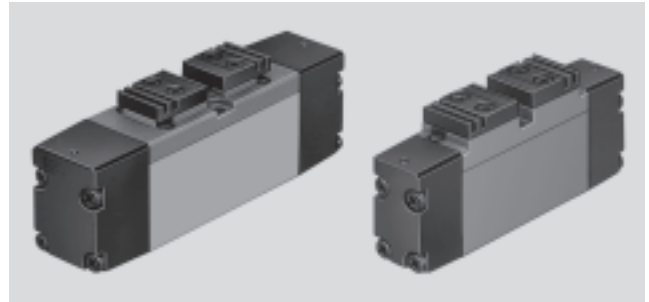

Caractéristiques techniques générales			
Tailles ISO		02	01
Fonction de distributeur		5/2, bistable ou bistable dominant	
Conception		Piston tiroir	
Principe d'étanchéité		souple	
Types de commande		pneumatique	
Type de pilotage		direct	
Alimentation en air de pilotage		interne	
Sens d'écoulement		réversible	
Fonction d'échappement		à étranglement	
Commande manuelle auxiliaire		néant	
Mode de fixation		par alésage traversant	
Position de montage		indifférente	
Diamètre nominal	[mm]	6	8
Débit nominal normal	[l/min]	500	1 000
Dimension modulaire	[mm]	19	27
Raccord pneumatique	1, 2, 3, 4, 5	G $\frac{3}{8}$	G $\frac{1}{4}$
	12, 14	M5	M5
Poids du produit	[g]	110	230
Niveau de pression acoustique	[dB (A)]	75	

Conditions d'exploitation et d'environnement			
Tailles ISO		02	01
Fluide de service		Air comprimé filtré, lubrifié ou non lubrifié Vide	
Pression de service	[bar]	-0,9 ... +10	-0,9 ... +16
Pression de commande	[bar]	2 ... 10	2 ... 16
Température ambiante	[°C]	-10 ... +60	
Température du fluide	[°C]	-10 ... +60	

Temps de réponse [ms]				
Tailles ISO	02		01	
		Signal dominant en 14		Signal dominant en 14
Marche/inversion	-	6	-	9
Arrêt/inversion	6	6	10	10

Distributeurs pneumatiques J, ISO 15 407-1

Fiche de données techniques – Distributeurs 5/2, distributeurs pneumatiques bistables



Matériaux

Coupe fonctionnelle

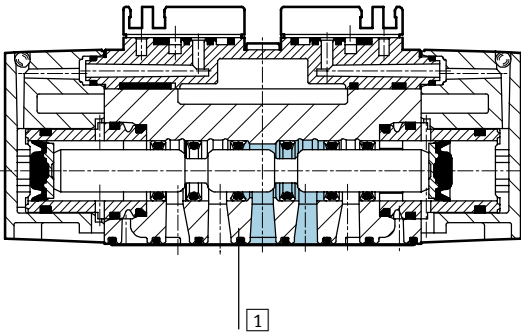

1	Corps	Aluminium moulé sous pression, polyacétal
-	Joints	Caoutchouc nitrile

Dimensions

Téléchargement des données de CAO → www.festo.fr

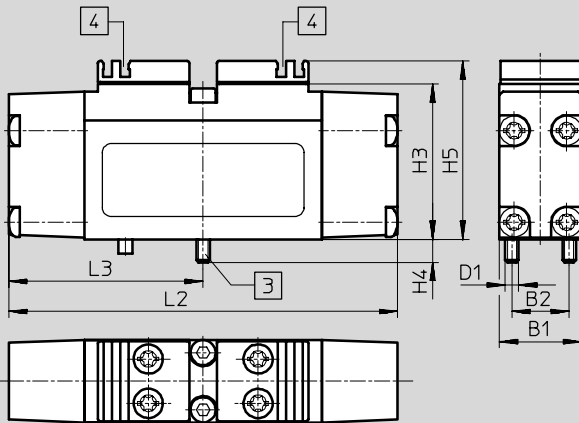

- 3 Vis de fixation imperdables
- 4 Rainure pour étiquette

Tailles ISO	B1	B2	D1	H3	H4	H5	L2	L3
02	18	12,5	M3	34	5	39	85	42,5
01	26,2	19	M4	35	7	42	110	55

Distributeurs pneumatiques J, ISO 15 407-1



Fiche de données techniques – Distributeurs 5/2, distributeur pneumatique bistable

Références				
Tailles ISO		02		01
Schéma de connexion	Description	N° pièce	Type	N° pièce Type
	Distributeur pneumatique bistable	161 083	J-5/2-D-02	161 062 J-5/2-D-01
	Distributeur pneumatique bistable avec signal dominant en 14	161 084	JD-5/2-D-02	161 063 JD-5/2-D-01

Distributeurs normalisés
ISO 15 407-1 (VDMA 24 563)

1.1

Distributeurs pneumatiques VL, ISO 15 407-1

Fiche de données techniques – Distributeurs 5/3

FESTO

-  - Débit
500 ... 1 000 l/min

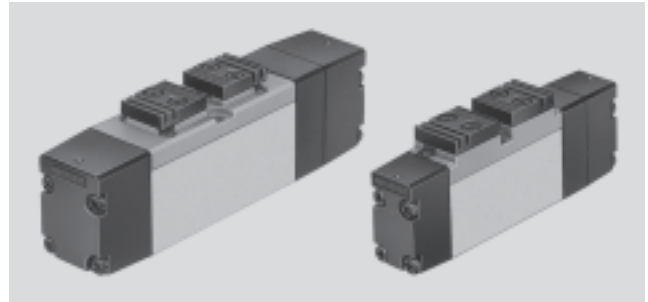

Caractéristiques techniques générales

Tailles ISO	02	01	
Fonction de distributeur	5/3, monostable		
Conception	Piston tiroir		
Principe d'étanchéité	souple		
Types de commande	pneumatique		
Type de rappel	ressort mécanique		
Type de pilotage	direct		
Alimentation en air de pilotage	interne		
Sens d'écoulement	réversible		
Fonction d'échappement	à étranglement		
Commande manuelle auxiliaire	néant		
Mode de fixation	par alésage traversant		
Position de montage	indifférente		
Diamètre nominal	[mm] 6	8	
Débit nominal normal	[l/min] 500	1 000	
Dimension modulaire	[mm] 19	27	
Raccord pneumatique	1, 2, 3, 4, 5 12, 14	G $\frac{3}{8}$ M5	G $\frac{1}{4}$ M5
Poids du produit	[g] 120	330	
Niveau de pression acoustique	[dB (A)] 75		

Conditions d'exploitation et d'environnement

Tailles ISO	02	01
Fluide de service	Air comprimé filtré, lubrifié ou non lubrifié Vide	
Pression de service	[bar] -0,9 ... +10	-0,9 ... +16
Pression de commande	[bar] 3 ... 10	3 ... 16
Température ambiante	[°C] -10 ... +60	
Température du fluide	[°C] -10 ... +60	

Temps de réponse

Tailles ISO	02	01	
fermé	marche	9	13
	arrêt	18	32
à l'échappement	marche	8	13
	arrêt	18	38
sous pression	marche	9	13
	arrêt	18	33

Distributeurs pneumatiques VL, ISO 15 407-1

Fiche de données techniques – Distributeurs 5/3

FESTO

Matériaux

Coupe fonctionnelle

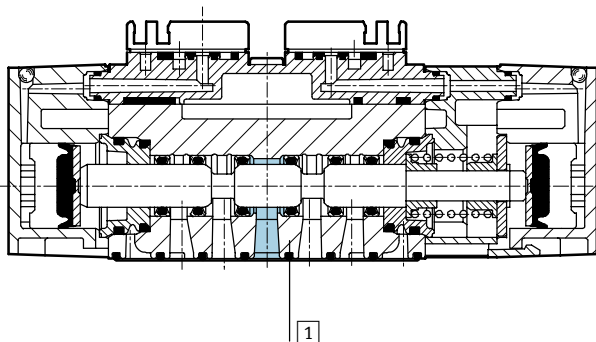

1	Corps	Aluminium moulé sous pression, polyacétal
-	Joint	Caoutchouc nitrile

Distributeurs normalisés
ISO 15 407-1 (VDMA 24 563)

1.1

Distributeurs pneumatiques VL, ISO 15 407-1

Fiche de données techniques – Distributeurs 5/3

FESTO

Distributeurs normalisés
ISO 15 407-1 (VDMA 24 563)

1.1

Dimensions Téléchargement des données de CAO → www.festo.fr

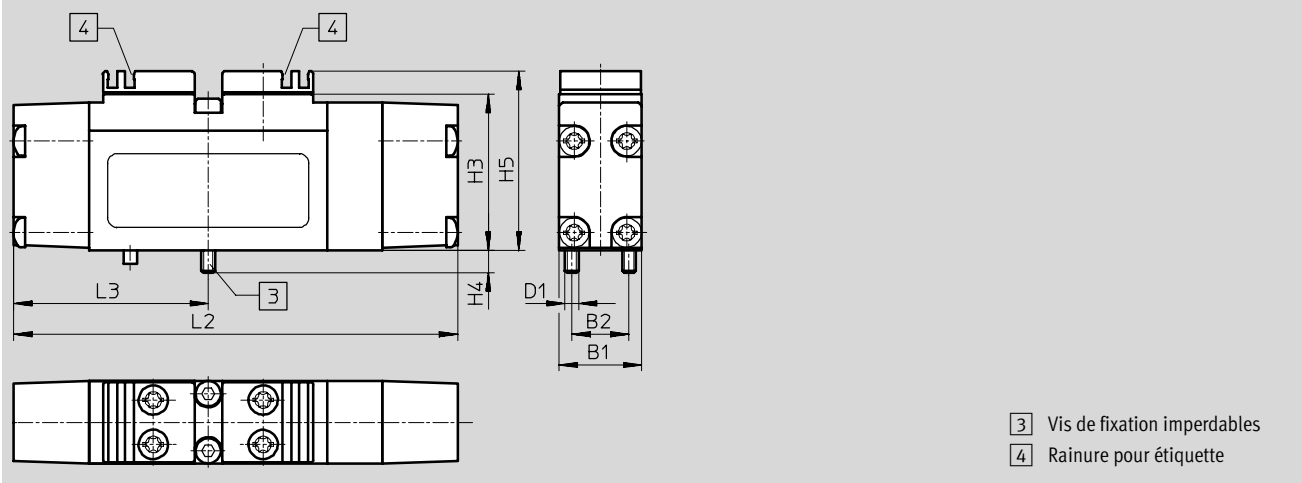

- 3 Vis de fixation imperdables
- 4 Rainure pour étiquette

Tailles ISO	B1	B2	D1	H3	H4	H5	L2	L3
02	18	12,5	M3	34	5	39	97	42,5
01	26,2	19	M4	35	7	42	124	55

Références

Tailles ISO	02		01		
Schéma de connexion	Description	N° pièce	Type	N° pièce	Type
	fermé en position de repos	161 085	VL-5/3G-D-02	161 064	VL-5/3G-D-01
	à l'échappement en position de repos	161 086	VL-5/3E-D-02	161 065	VL-5/3E-D-01
	sous pression en position de repos	161 087	VL-5/3B-D-02	161 066	VL-5/3B-D-01

Electrodistributeurs/distributeurs pneumatiques, ISO 15 407-1

FESTO

Accessoires

Embase unitaire NAS

Matériaux :
Aluminium moulé sous pression
Exempte de cuivre et de PTFE

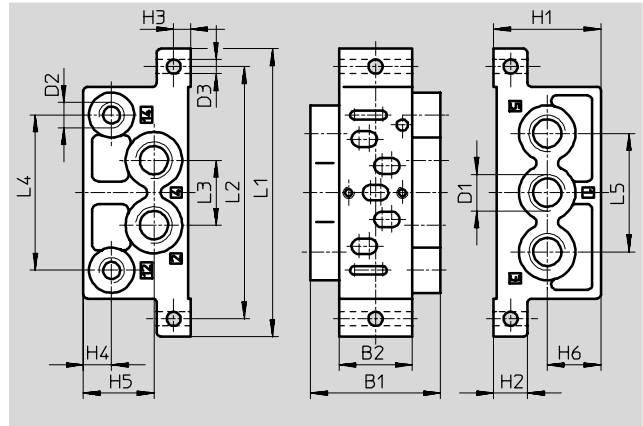

Dimensions et références											
Tailles ISO	B1	B2	D1	D2	D3 Ø	H1	H2	H3	H4	H5	H6
02	28,5	18	G $\frac{1}{8}$	M5	5,5	31	10	5	7	20	14,5
01	46	26	G $\frac{1}{4}$	G $\frac{1}{8}$	5	38	12	6	10	25	19

Dimensions et références									
Tailles ISO	L1	L2	L3	L4	L5	Poids [g]	N° pièce	Type	
02	79	66,5	17	40	32	67	161 115	NAS- $\frac{1}{8}$ -02-VDMA	
01	102	89,4	23	55	42	160	161 109	NAS- $\frac{1}{4}$ -01-VDMA	

Caractéristiques techniques générales		
Tailles ISO	02	01
Mode de fixation	2 trous traversants dans le corps	
Raccordement pneumatique	1, 2, 3, 4, 5 12, 14	G $\frac{1}{8}$ G $\frac{1}{8}$

Distributeurs normalisés
ISO 15 407-1 (VDMA 24 563)

1.1

Electrodistributeurs/distributeurs pneumatiques, ISO 15 407-1



Accessoires

Embase juxtaposable NAW

Matériau :
Aluminium moulé sous pression



Références – NAW pour électrodistributeurs					
Tailles ISO	Raccordement pneumatique		Poids [g]	N° pièce	Type
	1, 2, 3, 4, 5	12, 14			
02	G $\frac{3}{8}$	M5	130	161 110	NAW- $\frac{1}{8}$ -02-VDMA
01	G $\frac{1}{4}$	M5	225	161 102	NAW- $\frac{1}{4}$ -01-VDMA

Références – NAW pour distributeurs pneumatiques					
Tailles ISO	Raccordement pneumatique		Poids [g]	N° pièce	Type
	1, 2, 3, 4, 5	12, 14			
02	G $\frac{3}{8}$	M5	130	161 111	NAW- $\frac{1}{8}$ -02-VDMA-VL
01	G $\frac{1}{4}$	M5	225	161 103	NAW- $\frac{1}{4}$ -01-VDMA-VL

Dimensions → 2 / 1.1-68

Kit de plaques d'extrémité NEV

Matériau :
Aluminium moulé sous pression

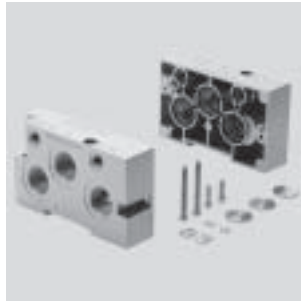

Références					
Tailles ISO	Raccordement pneumatique		Poids [g]	N° pièce	Type
	1, 2, 3, 4, 5	12, 14			
02	G $\frac{3}{8}$	G $\frac{1}{8}$	280	161 112	NEV-02-VDMA
01	G $\frac{1}{2}$	G $\frac{1}{8}$	445	161 104	NEV-01-VDMA

Dimensions → 2 / 1.1-68

Electrodistributeurs/distributeurs pneumatiques, ISO 15 407-1

FESTO

Accessoires

Plaque intermédiaire NZV

Matériau :
Aluminium moulé sous pression
Exempt de cuivre et de PTFE



Dimensions

Téléchargement des données CAO → www.festo.fr

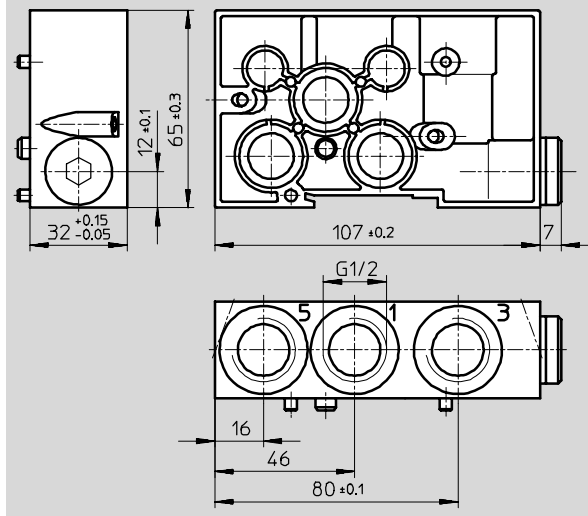

Références

Tailles ISO	Raccordement pneumatique		Poids [g]	N° pièce	Type
	1, 2, 3, 4, 5	12, 14			
02, 01	G1/2	-	270	161 108	NZV-01/02-VDMA

Plaque d'obturation NDV

Matériau :
Polymère
Exempt de cuivre et de PTFE

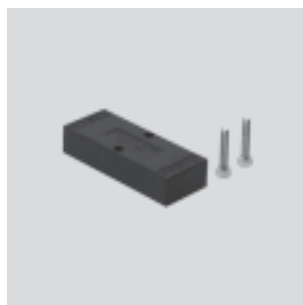

Références

Tailles ISO	Poids [g]	N° pièce	Type
02	22	161 114	NDV-02-VDMA
01	36	161 107	NDV-01-VDMA

Dimensions → 2 / 1.1-68

Distributeurs normalisés
ISO 15 407-1 (VDMA 24 563)

1.1

Electrodistributeurs/distributeurs pneumatiques, ISO 15 407-1

Accessoires

FESTO

Distributeurs normalisés
ISO 15 407-1 (VDMA 24 563)

1.1

Dimensions – Montage en batterie

Téléchargement des données de CAO → www.festo.fr

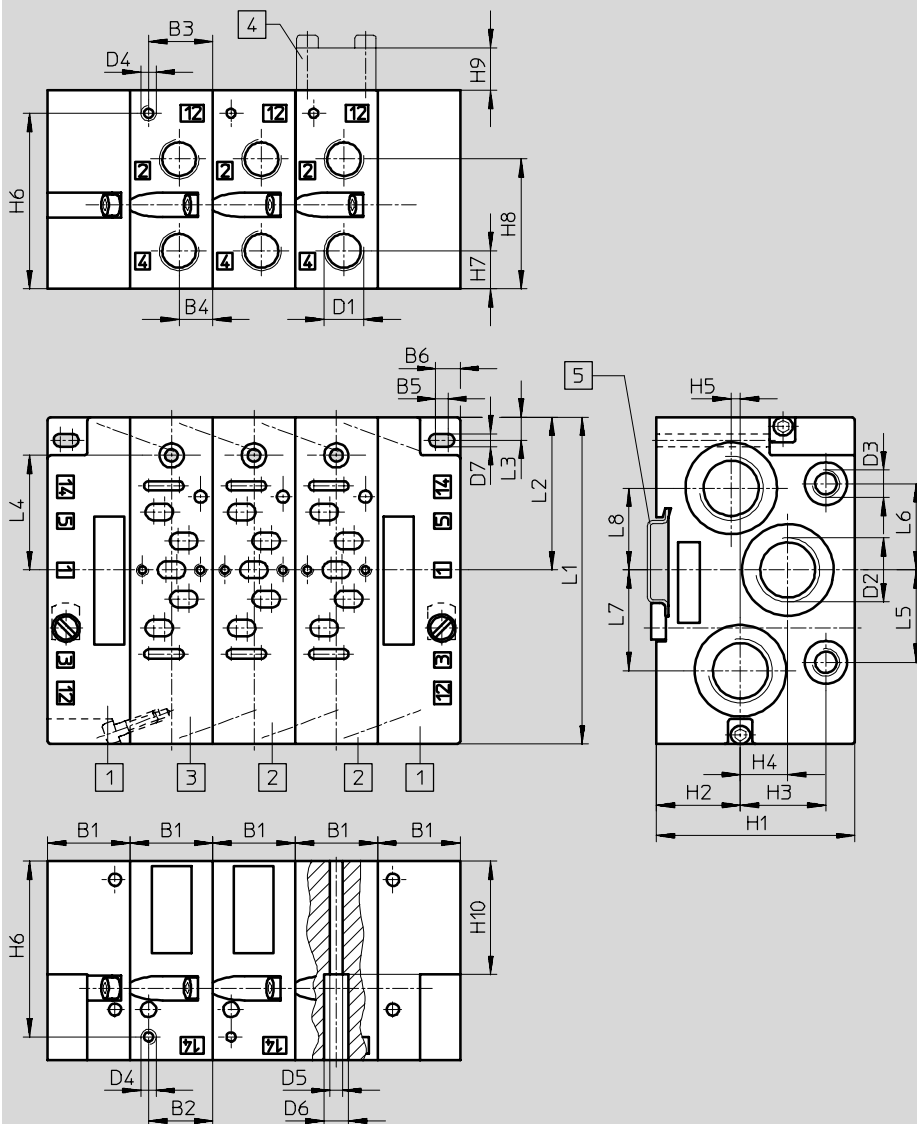

- 1 Kit de plaques d'extrémité
NEV-...VDMA
→ 2 / 1.1-66
- 2 Embase juxtaposable
NAW-...VDMA
→ 2 / 1.1-66
- 3 Embase juxtaposable
NAW-...VDMA-VL
→ 2 / 1.1-66
- 4 Plaque d'obturation
NDV-...VDMA
→ 2 / 1.1-67
- 5 Rail support
NRH-35-2000
→ 2 / 7.8-1
→ www.festo.fr

- - Nota

Avec un montage sur rail de taille ISO 02, la conception autorise UNIQUEMENT l'utilisation du silencieux U-3/8-B sur les raccords 3 et 5.

Tailles ISO	B1	B2	B3	B4	B5	B6	D1	D2	D3	D4
02	19	6	13	7,5	1	4,5	G $\frac{1}{8}$	G $\frac{3}{8}$	G $\frac{1}{8}$	M5
01	27	21	21	11	4	8	G $\frac{1}{4}$	G $\frac{1}{2}$	G $\frac{1}{8}$	M5

Tailles ISO	D5	D6	D7	H1	H2	H3	H4	H5	H6	H7
02	3,3	6,3	4,3	55	17	28,8	18,5	-	48	10,5
01	4,2	8	4,2	65	27,5	28	15,5	3	57,5	12,5

Tailles ISO	H8	H9	H10	L1	L2	L3	L4	L5	L6	L7	L8
02	35,5	12	40	81	36,5	5,6	30,9	20	20	18	18
01	42,5	14	37	107	50	7,5	37,5	30,3	28,3	33	26,8

Electrodistributeurs/distributeurs pneumatiques, ISO 15 407-1

Accessoires

Obturateur NSC

Matériau :
Aluminium



Références – NSC pour raccords 1, 2, 3 (électrodistributeurs/distributeurs pneumatiques)			
Tailles ISO	Poids [g]	N° pièce	Type
02	2	161 113	NSC-3/8-02-VDMA
01	2	161 105	NSC-1/2-01-VDMA

Références – NSC pour raccords 12, 14 (distributeurs pneumatiques)			
Tailles ISO	Poids [g]	N° pièce	Type
02	2	161 106	NSC-1/8-01-VDMA
01	2	161 106	NSC-1/8-01-VDMA

Clip porte-étiquette MN2H-BZT-10X

pour l'insertion de l'étiquette IBS



Références			
	Poids [g]	N° pièce	Type
Clip porte-étiquette pour distributeurs MN2H (livraison par 10 pièces)	7	161 936	MN2H-BZT-10X

Electrodistributeurs/distributeurs pneumatiques, ISO 15 407-1

FESTO

Accessoires

Commande manuelle auxiliaire AHB

Matériau :
Polymère

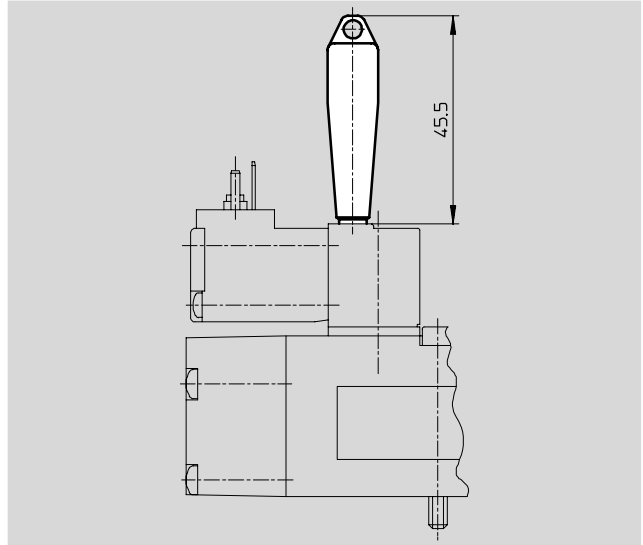

Références			
Pour distributeur	Poids [g]	N° pièce	Type
MN2H/JMN2H/JMN2DH/VSVA	5	157 601	AHB-MEB

Etiquette IBS

Matériau :
Polymère

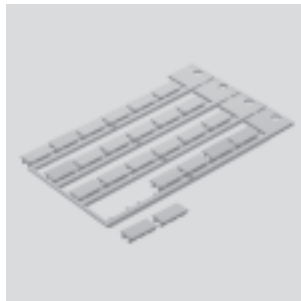



Références		
	N° pièce	Type
Etiquette pour distributeurs MN2H (livraison par 24 pièces)	161 937	IBS-9x17
Etiquette pour distributeurs VSVA (livraison par 24 pièces)	18 182	ISB-9x20

Programme standard



Electrodistributeurs/distributeurs pneumatiques, ISO 15 407-1



FESTO

Accessoires

Références		N° pièce	Type
Bouchon			
		3570	B-3/8 ¹⁾
Silencieux			
		→ Tome 3 → www.festo.fr	

1) Lots de 10 pièces

Références – Connecteurs femelles, câbles de connexion avec prise pour bobines EB et N2					
	Tension	Longueur de câble [m]	Témoin d'état de commutation avec LED	N° pièce	Type
Connecteur femelle sans câble				Fiches de données techniques → 2 / 7.2-10	
	-	-	-	151 687	MSSD-EB
Connecteur femelle sans câble, avec la technique des connecteurs autodénudants				Fiches de données techniques → 2 / 7.2-10	
	-	-	-	192 745	MSSD-EB-S-M14
Câble de connexion avec prise				Fiches de données techniques → 2 / 7.3-21	
	24 V CC	2,5	■	151 688	KMEB-1-24-2,5-LED
	24 V CC	5	■	151 689	KMEB-1-24-5-LED
	24 V CC	10	■	193 457	KMEB-1-24-10-LED
	Jusqu'à 240 V	2,5	-	151 690	KMEB-1-230AC-2,5
	Jusqu'à 240 V	5	-	151 691	KMEB-1-230AC-5

Références – Connecteurs femelles, câbles de connexion avec prise pour distributeurs à connecteur central					
	Tension	Longueur de câble [m]	LED	N° pièce	Type
Connecteur femelle sans câble				Fiches de données techniques → 2 / 7.2-10	
	-	-	-	185 498	SEA-M12-4WD-PG7
Câble de connexion avec prise				Fiches de données techniques → 2 / 7.3-21	
	-	1	-	185 499	KM-12-M12-GSWD-1-4

 Programme standard



Electrodistributeurs/distributeurs pneumatiques, ISO 15 407-1



FESTO

Accessoires

Distributeurs normalisés
ISO 15 407-1 (VDMA 24 563)

1.1

Références – Câble à connecteur femelle M12x1 pour distributeurs VSVA						Fiches de données techniques → Tome 4	
	Montage	Raccord	Sortie de commande		Longueur de câble [m]	N° pièce	Type
			PNP	NPN			
Connecteur femelle droit							
	Ecrou-raccord M12 x 1	4 pôles	■	■	5	164 259	SIM-M12-4GD-5-PU
Connecteur femelle coudé							
	Ecrou-raccord M12 x 1	4 pôles	■	■	5	164 258	SIM-M12-4WD-5-PU

Références – Câble à connecteur femelle M8x1 pour distributeurs VSVA						Fiches de données techniques → Tome 4	
	Montage	Raccord	Sortie de commande		Longueur de câble [m]	N° pièce	Type
			PNP	NPN			
Connecteur femelle droit							
	Ecrou-raccord M8x1	4 pôles	■	■	2,5	158 960	SIM-M8-4GD-2,5-PU
					5	158 961	SIM-M8-4GD-5-PU
Connecteur femelle coudé							
	Ecrou-raccord M8x1	4 pôles	■	■	2,5	158 962	SIM-M8-4WD-2,5-PU
					5	158 963	SIM-M8-4WD-5-PU

Références – Joint lumineux pour bobines EB				Fiches de données techniques → 2 / 7.4-1	
	Tension			N° pièce	Type
	[V CC]	[V CA]			
	12 ... 24	–		151 717	MEB-LD-12-24DC
	–	230		151 718	MEB-LD-230AC

 Programme standard