

**Ejes accionados por correa dentada EGC-TB-KF,
con guía de rodamiento de bolas**



Ejes accionados por correa dentada EGC-TB-KF, con guía de rodamiento de bolas

FESTO

Características

Informaciones resumidas

Alto rendimiento

- Perfiles de grandes dimensiones y con sección optimizada, para rigidez y esfuerzos máximos
- La velocidad, capacidad de aceleración y de compensación de momentos constituyen una nueva referencia

Solución ventajosa

- El eje accionado por correa dentada brilla por sus datos técnicos y, además, por su excelente relación precio/rendimiento
- Gracias a su gran rendimiento, suele ser posible seleccionar un EGC de menores dimensiones

Versátil

- Numerosos tamaños y diversas variantes, entre ellas con guías cubiertas, permiten la utilización en una gran cantidad de aplicaciones
- Los detectores de posiciones montados en la ranura perfilada ocupan poco espacio, facilitando el montaje en espacios reducidos
- Múltiples posibilidades de adaptación a los actuadores
- Numerosos accesorios para el montaje en sistemas de varios ejes

Diversas conexiones del motor

El motor se puede conectar indistintamente en cuatro lados y su posición puede cambiarse de manera muy sencilla



Amplia gama para cargas diversas

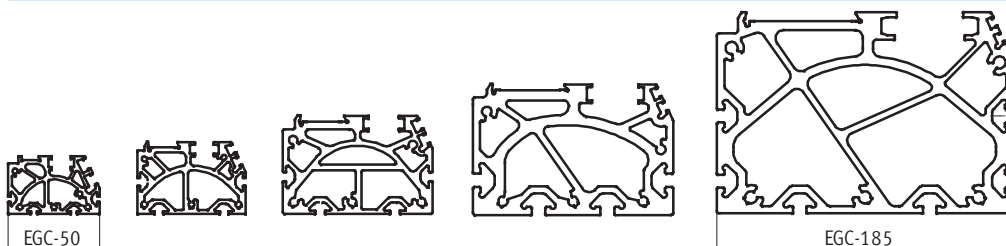

Valores característicos de los ejes

Los valores incluidos en la tabla son valores máximos.

Los valores exactos de cada una de las variantes constan en la página correspondiente del catálogo.

Ejecución	Tamaño	Carrera de trabajo [mm]	Velocidad [m/s]	Precisión de repetición [mm]	Fuerza de avance [N]	Características del guiado				
						Fuerzas y momentos				
						Fy [N]	Fz [N]	Mx [Nm]	My [Nm]	Mz [Nm]
Guía con rodamiento de bolas										
	50	50 ... 1 900	3	±0,08	50	650	650	3,5	10	10
	70	50 ... 5 000	5	±0,08	100	1 850	1 850	16	132	132
	80	50 ... 8 500	5	±0,08	350	3 050	3 050	36	228	228
	120	50 ... 8 500	5	±0,08	800	6 890	6 890	144	680	680
	185	50 ... 8 500	5	±0,1	2 500	15 200	15 200	529	1 820	1 820

- - Importante

Software de diseño
PositioningDrives
www.festo.com

Ejes accionados por correa dentada EGC-TB-KF, con guía de rodamiento de bolas

FESTO

Características

Variantes de carros

Carro estándar



Carro largo



Carro adicional



Opciones de guías

Ejecución con protección



- La protección mantiene limpia la ranura y protege la guía de bolas mediante un rascador adicional

Con lubricación central

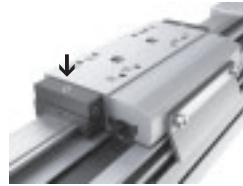

- La guía puede lubricarse de manera continua mediante un sistema automático o semiautomático de lubricación posterior, utilizando un adaptador
- El adaptador es apropiado para aceites y grasas
- Deberán conectarse los dos adaptadores de lubricación

Sistema completo compuesto de eje accionado por correa dentada, motor, controlador y kit de montaje del motor

Eje de correa dentada con guía de rodamiento de bolas



Conjunto de montaje para el motor

Conjunto para montaje axial



El conjunto incluye:

- Brida de motor
- Caja de acoplamiento
- Acoplamiento
- Tornillos

Motor

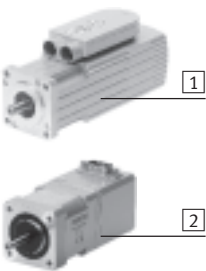

- 1 Servomotor EMMS-AS
- 2 Motor paso a paso EMMS-ST

 **Importante**

Se ofrecen soluciones completas para el eje accionado por correa dentada EGC y los motores.

Controlador de motor

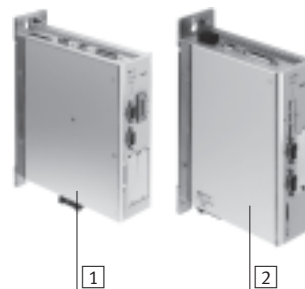

- 1 Controlador de servomotor CMMP-AS, CMMS-AS
- 2 Controlador de motor paso a paso CMMS-ST

Ejes accionados por correa dentada EGC-TB-KF, con guía de rodamiento de bolas

Cuadro general de periféricos

FESTO

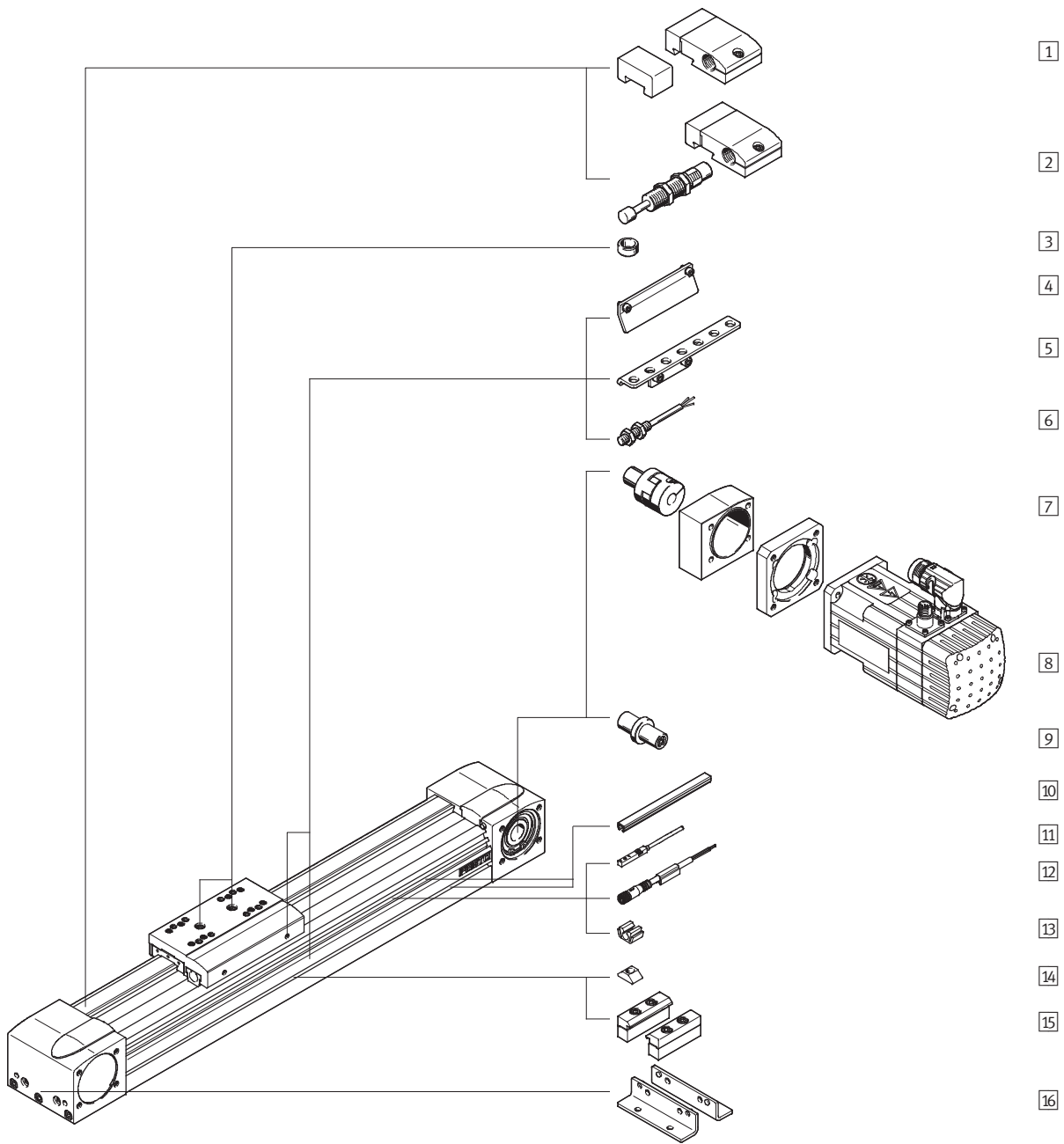

Ejes accionados por correa dentada EGC-TB-KF, con guía de rodamiento de bolas

Cuadro general de periféricos

Variantes y accesorios		
Tipo	Descripción resumida	→ Página/Internet
1 Tope elástico con elemento de fijación A	Para evitar daños en las posiciones finales en caso de un fallo en el sistema	37
2 Amortiguador con pieza de fijación C	Para evitar daños en las posiciones finales en caso de un fallo en el sistema	37
3 Pasador para centrar / Casquillo para centrar ZBS, ZBH	<ul style="list-style-type: none"> • Para centrar cargas y periféricos en el carro • 2 pasadores/casquillos para centrar incluidos en el suministro del eje 	39
4 Leva de conmutación X, Z, O, P, W, R	Para consultar la posición del carro	37
5 Soporte para detectores O, P, W, R	Adaptador para montar los detectores inductivos (redondos) en el eje	38
6 Detector de posición, M8 O, P, W, R	<ul style="list-style-type: none"> • Detector de posición inductivo, forma redonda • El pedido según código O, P, W, R incluye una leva de conmutación y máximo dos elementos de sujeción de detectores 	40
7 Conjunto para montaje axial EAMM	Para montaje axial del motor (compuesto de: acoplamiento, cuerpo del acoplamiento y brida del motor)	30
8 Motor EMMS	Motores especialmente adaptados al eje, con o sin engranaje, con o sin freno	30
9 Eje motriz K	<ul style="list-style-type: none"> • Puede utilizarse como conexión alternativa, según sea necesario • Para combinaciones de eje y motor → a partir de 30, no se necesita eje con pivote 	39
10 Tapa para ranuras B, S	• Para proteger contra la suciedad	39
11 Detector de posición, ranura 8 X, Z	<ul style="list-style-type: none"> • Detector inductivo para ranura 8 • El pedido según código X, Z incluye una leva de conmutación 	40
12 Cable con conector acodado tipo zócalo V	Para detectores de posición (código W y R)	40
13 Clip CL	Para la fijación del cable del detector de posición en la ranura	39
14 Tuerca deslizante Y	Para la fijación de componentes suplementarios	39
15 Fijación de perfil M	Para el montaje del eje en el perfil	36
16 Pies de fijación F	Para el montaje del eje en la culata	35
- Eje de guía EGC-FA	Eje sin actuador	egc-fa
- Eje de unión KSK	Con pórticos de tres ejes de movimiento, para unir dos ejes accionados por correa dentada EGC-TB	ksk

Ejes accionados por correa dentada EGC-TB-KF, con guía de rodamiento de bolas

Referencia

	EGC	-	70	-	500	-	TB	-	KF	-		-	GK
Tipo													
EGC	Eje accionado por correa dentada												
Tamaño													
Carrera [mm]													
Forma de accionamiento													
TB	Correa dentada												
Guía													
KF	Guía con rodamiento de bolas												
Carrera de reserva													
Carro													
GK	Carro estándar												
GV	Carro largo												
GP	Carro estándar, protegido												
GQ	Carro largo, protegido												

Ejes accionados por correa dentada EGC-TB-KF, con guía de rodamiento de bolas

FESTO

Referencia

→				ZUB	F2MX2Z	DN
Carro adicional						
KL	Estándar, lado izquierdo					
Carro adicional						
KR	Estándar, lado derecho					
Función de lubricación						
-	Estándar					
C	Adaptador lubricación					
Accesorios incluidos sueltos						
F	Pies de fijación					
...M	Fijación de perfil					
...B	Recubrimiento de la ranura de montaje					
...S	Recubrimiento de la ranura para detectores de posición					
...Y	Tuerca deslizante para perfil de fijación					
...X	Detector de posición (SIES) inductivo, ranura 8, PNP, normalmente abierto, cable de 7,5 m					
...Z	Detector de posición (SIES) inductivo, ranura 8, PNP, normalmente cerrado, cable de 7,5 m					
...A	Tope elástico con elemento de fijación					
...C	Amortiguador con pieza de fijación					
...O	Detector de posición (SIEN) inductivo, M8, PNP, normalmente abierto, cable de 2,5 m					
...P	Detector de posición (SIEN) inductivo, M8, PNP, normalmente cerrado, cable de 2,5 m					
...W	Detector de posición (SIEN) inductivo, M8, PNP, normalmente abierto, conector tipo clavija M8					
...R	Detector de posición (SIEN) inductivo, M8, PNP, normalmente cerrado, conector tipo clavija M8					
...V	Cable					
...K	Eje motriz					
...CL	Clip para cables					
Instrucciones de utilización						
DN	Con detección					

Ejes accionados por correa dentada EGC-TB-KF, con guía de rodamiento de bolas

FESTO

Hoja de datos

Función

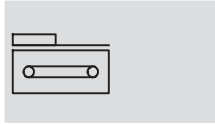

-  - Tamaño
50 ... 185
-  - Carrera
50 ... 8 500 mm



Datos técnicos generales								
Tamaño			50	70	80	120	185	
Construcción	Eje electromecánico con correa dentada							
Guía	Guía con rodamiento de bolas							
Posición de montaje	Indistinta							
Carrera de trabajo	GK/GP	[mm]	50 ... 1 900	50 ... 5 000	50 ... 8 500	50 ... 8 500	50 ... 8 500	
	GV/GQ	[mm]	50 ... 1 900	50 ... 5 000	50 ... 8 500	50 ... 8 400	50 ... 8 400	
Fuerza máx. de avance F_x		[N]	50	100	350	800	2 500	
Momento de giro máximo en régimen de marcha en vacío ¹⁾		[Nm]	0,072	0,18	0,4	1,4	4,05	
Resistencia máxima al momento de impulsión en detención ¹⁾		[N]	8	14,5	28	70	110	
Par motor máx.		[Nm]	0,46	1,24	5	16	93	
Velocidad máxima		[m/s]	3	5				
Aceleración máxima		[m/s ²]	50					
Precisión de repetición		[mm]	±0,08					±0,1

1) Con 0,2 m/s, variante GK o GV

Condiciones de funcionamiento y del entorno		
Temperatura ambiente	[°C]	-10 ... +60
Clase de protección		IP40
Tiempo de utilización	[%]	100

Pesos [kg]							
Tamaño			50	70	80	120	185
Peso básico con carrera de 0 mm ¹⁾	GK/GP		0,62	1,85	3	10,5	32,6
	GV/GQ		-	2,47	3,9	12,6	36,8
Peso adicional por 1 000 mm de carrera			1,9	4,4	6,2	15	30
Masa móvil	GK/GP		0,13	0,37	0,62	2,18	6,5
	GV/GQ		-	0,55	0,9	2,73	7,72
Carro adicional	KL/KR		0,08	0,3	0,55	2	6

1) Incluyendo el carro

Ejes accionados por correa dentada EGC-TB-KF, con guía de rodamiento de bolas

Hoja de datos

Correa dentada						
Tamaño		50	70	80	120	185
División	[mm]	2	3	3	5	8
Dilatación ¹⁾	[%]	0,094	0,08	0,24	0,13	0,29
Diámetro efectivo	[mm]	18,46	24,83	28,65	39,79	73,85
Constante de avance	[mm/U]	58	78	90	125	232

1) Con fuerza máxima de avance

Momento de inercia de la masa						
Tamaño		50	70	80	120	185
J ₀	GK [kg mm ²]	16,94	83,34	205,9	1 241	17 976
	GV [kg mm ²]	–	110	265	1 465	19 690
J _H por metro de carrera	[kg mm ² /m]	2,6	10,6	18,8	93	760
J _L por kg de carga útil	[kg mm ² /Kg]	85	154	205	396	1 363,5
J _W Carro adicional	GK [kg mm ²]	3,56	56,32	126,73	861	8 846
	GV [kg mm ²]	–	82,52	185,22	1 080	10 523

El momento de inercia J_A de la masa de todo el eje se calcula de la manera siguiente:

$$J_A = J_0 + K \times J_W + J_H \times \text{Carrera de trabajo [m]} + J_L \times m_{\text{Carga útil [kg]}}$$

K = Cantidad de carros adicionales

Materiales

Vista en sección

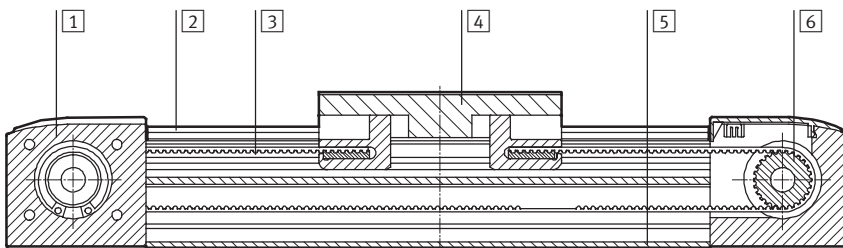

Eje		
1	Culata de accionamiento	Aleación forjada de aluminio anodizado
2	Carril de guía	Acero de aleación fina
3	Correa dentada	Policloropreno reforzado con fibra de vidrio y recubrimiento de polímero
4	Carro	Aleación forjada de aluminio anodizado
5	Perfil	Aleación forjada de aluminio anodizado
6	Disco dentado	Acero inoxidable
Características del material		Conformidad con RoHS
		Contiene sustancias agresivas para la laca

Ejes accionados por correa dentada EGC-TB-KF, con guía de rodamiento de bolas

Hoja de datos

Valores característicos de la carga

Las fuerzas y los momentos indicados se refieren a la superficie del carro. El punto de ataque es el punto de intersección del centro de la guía y la línea central longitudinal del carro.

No deberán superarse en funcionamiento dinámico. Además, debe tenerse en cuenta especialmente la operación de frenado.

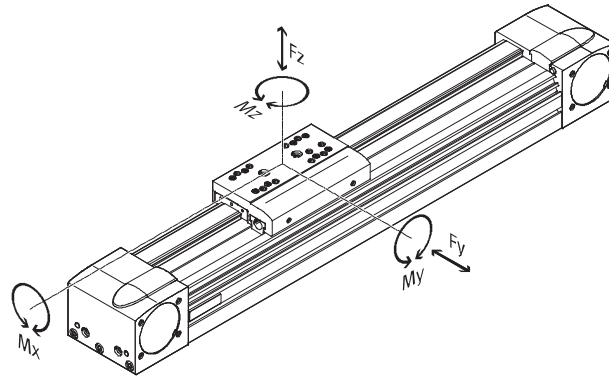

Si el eje está expuesto a varias fuerzas y momentos, deberán respetarse las cargas máximas admisibles y deberá cumplirse la siguiente ecuación:

Cálculo del factor comparativo de la carga:

$$f_v = \frac{|F_{y,dyn}|}{F_{y,m\acute{a}x}} + \frac{|F_{z,dyn}|}{F_{z,m\acute{a}x}} + \frac{|M_{x,dyn}|}{M_{x,m\acute{a}x}} + \frac{|M_{y,dyn}|}{M_{y,m\acute{a}x}} + \frac{|M_{z,dyn}|}{M_{z,m\acute{a}x}}$$

Fuerzas y pares admisibles						
Tamaño		50	70	80	120	185
F _y máx.	[N]	650	1 850	3 050	6 890	15 200
F _z máx.	[N]	650	1 850	3 050	6 890	15 200
M _x máx.	[Nm]	3,5	16	36	144	529
M _y máx.	GK/GP [Nm]	10	51	97	380	1 157
M _z máx.	GK/GP [Nm]	10	51	97	380	1 157
M _y máx.	GV/GQ [Nm]	–	132	228	680	1 820
M _z máx.	GV/GQ [Nm]	–	132	228	680	1 820

Ejes accionados por correa dentada EGC-TB-KF, con guía de rodamiento de bolas

Hoja de datos

Cálculo de la duración de la guía

La duración de la guía depende de la carga de la guía. Con el fin de ofrecer un dato aproximado sobre la duración de la guía, se compara el factor de

comparación de carga f_v con la duración, tal como se muestra en el siguiente diagrama.

Se trata de un valor teórico. Si el factor de comparación de carga f_v es superior a 1,5, se recomienda

establecer contacto con la oficina de ventas de Festo más cercana.

Duración de la guía, en función del factor de carga f_v

Ejemplo:

En la tarea debe moverse una masa X. Aplicando la fórmula $\rightarrow 10$, el factor de carga f_v es de 1,5. Según el diagrama, la guía puede ejecutar movimientos equivalentes a aproximadamente 1 500 km. Debido a la

menor aceleración, se reducen los valores M_z y M_y . En esas condiciones, siendo el factor comparativo de la carga f_v igual a 1, la duración es de 5 000 km.

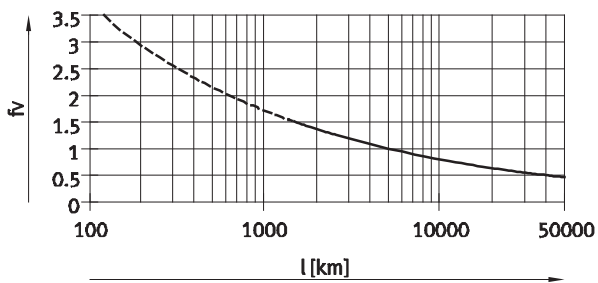

 - Importante
Software de diseño
PositioningDrives
www.festo.com

Utilizando el software de configuración, es posible calcular la carga que soporta la guía durante un recorrido total de 5 000 km.

$f_v > 1,5$ representa únicamente un valor comparativo teórico para la guía de rodamiento de bolas.

Ejes accionados por correa dentada EGC-TB-KF, con guía de rodamiento de bolas



Hoja de datos

Aceleración máxima admisible en función de la masa adicional m

EGC-50

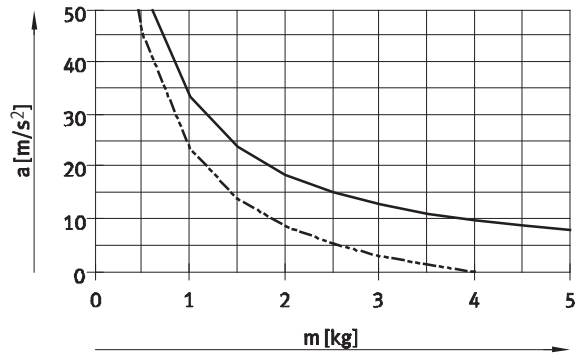

EGC-70

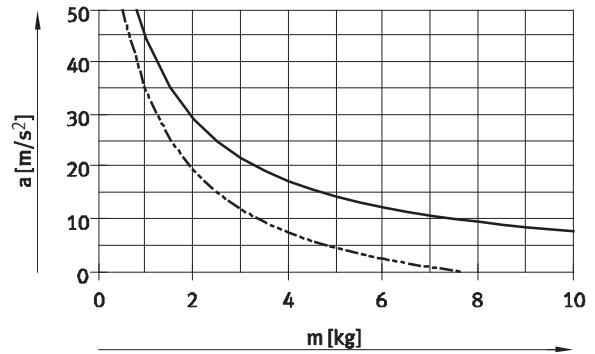

EGC-80

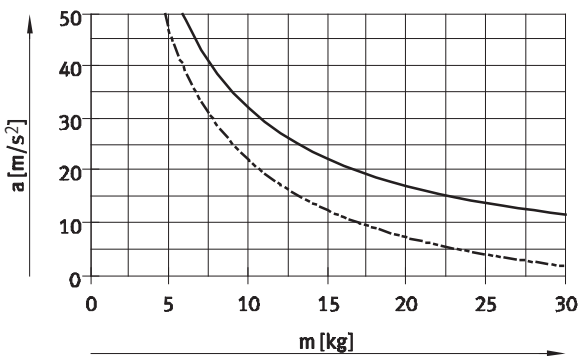

EGC-120

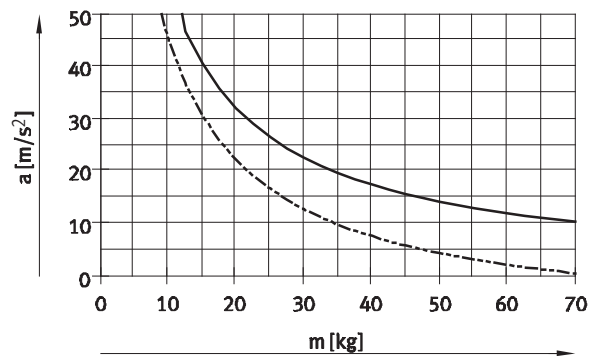

EGC-185

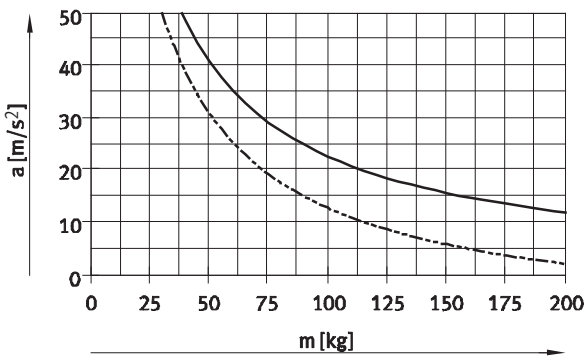

— Posición horizontal
 - - - Montaje vertical

Ejes accionados por correa dentada EGC-TB-KF, con guía de rodamiento de bolas

Hoja de datos

Velocidad v en función de las revoluciones n

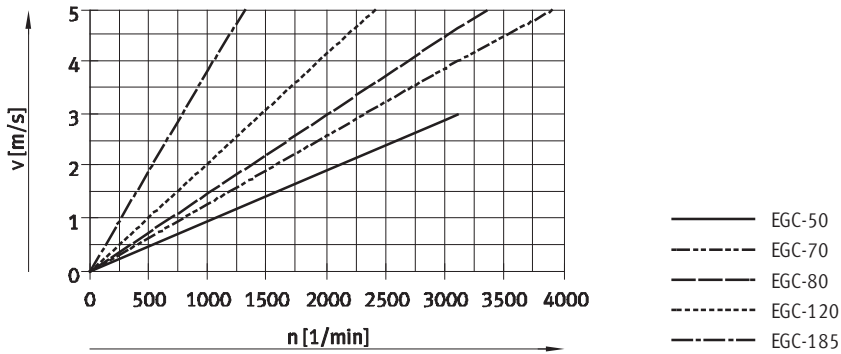

Fuerza de avance nominal F en función del momento inicial M

EGC-50/-70

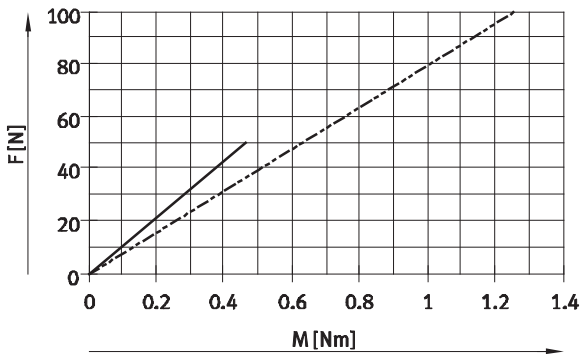

EGC-80/-120

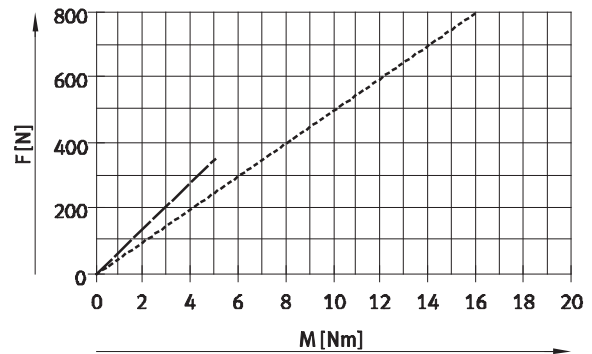

EGC-185

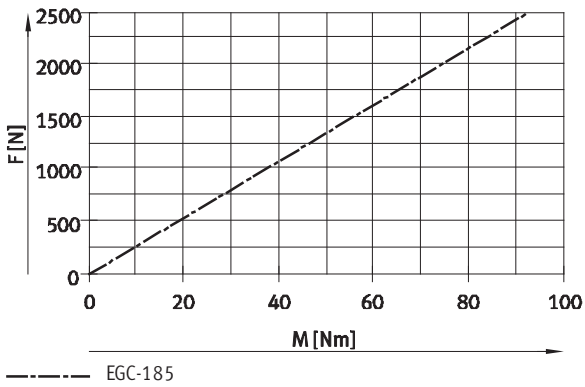

Ejes accionados por correa dentada EGC-TB-KF, con guía de rodamiento de bolas

Hoja de datos

Carrera de reserva

<p>Carrera</p> <p>La carrera seleccionada corresponde en principio a la carrera útil necesaria. En el caso de las variantes GK/GV, la guía no tiene rascador. Por ello, en estas variantes deberá mantenerse una distancia de seguridad adicional entre la culata posterior y el carro que no podrá utilizarse como carrera de trabajo.</p>	<p>Carrera de reserva</p> <p>Si debe definirse una distancia de seguridad en las variantes GP/GQ y GK-C/GV-C (similar a GK/GV) entre la culata posterior y el carro, es posible hacerlo recurriendo a la “carrera de reserva” incluida en el conjunto modular. En el caso de las variantes GK/GV, se suma la carrera de reserva y la distancia de seguridad en cada posición final.</p>	<ul style="list-style-type: none"> • La longitud de la carrera de reserva puede definirse libremente. • La carrera y la distancia de seguridad juntas no deben superar la carrera máxima admisible. 	<p>Ejemplo:</p> <p>Tipo EGC-70-500-TB-KF-20H-...</p> <p>Carrera de trabajo = 500 mm</p> <p>2 x carrera de reserva = (2x 40 mm)</p> <p>Carrera total = 540 mm</p> <p>(540 mm = 500 mm + 2x 20 mm)</p>
--	--	---	---

Tamaño	50	70	80	120	185
L9 = Distancia de seguridad [mm] en GK/GV (por cada posición final)	-	10,5	13	18	21

Reducción de la carrera útil con carro estándar GK/GPo con carro largo GV/GQ y carro adicional KL/KR

- Combinando un eje con correa dentada con un carro adicional, se reduce la carrera útil en función de la longitud del carro adicional y de la distancia entre los dos carros
- En la variante GP/GQ, el carro adicional también está protegido
- En la variante GV/GQ, el carro adicional no es de versión prolongada
- Al pedir las variantes GK-C/GV-C, también se obtiene el carro adicional con adaptadores de lubricación

L16 = Largo del carro	L18 = Distancia entre los carros	<p>Ejemplo:</p> <p>Tipo EGC-70-500-TB-...-GK-KR</p> <p>Carrera útil sin carro adicional = 500 mm</p> <p>L18 = 20 mm</p> <p>L16, L17 = 100 mm</p>	<p>Carrera útil con carro adicional = 380 mm</p> <p>(500 mm – 20 mm – 100 mm)</p>
L17 = Largo del carro adicional	1 Carro adicional		

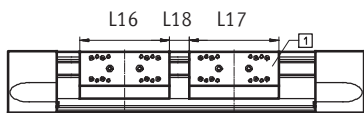

Dimensiones: carro adicional									
Tamaño Variante	50	70	80	120	185				
	GK/GV	GK/GV	GP/GQ	GK/GV	GP/GQ o GK-C/GV-C	GK/GV	GP/GQ o GK-C/GV-C	GK/GV	GK-C/GV-C
Longitud L17 [mm]	65	100	121	120	146	200	236	280	322
Distancia mínima entre los dos carros L18 [mm]	-	-	21	-	26	-	36	-	42

Reducción de la carrera útil en cada lado Con tope elástico NPE / amortiguador YSRW con elemento de fijación KYE

- En un eje accionado por correa dentada deberá deducirse de la carrera útil el largo total del tope elástico y elemento de fijación del amortiguador.
- En combinación con GK-C/GV-C no pueden utilizarse amortiguadores.

Tamaño	50	70	80	120	185
Con tope elástico [mm]	30	43	68	98	133
Con amortiguadores [mm]	26	42	63	84	107

Ejes accionados por correa dentada EGC-TB-KF, con guía de rodamiento de bolas

Hoja de datos

Momento de inercia de 2do grado

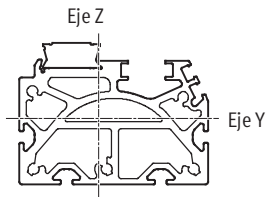

Tamaño		50	70	80	120	185
I_y	[mm ⁴]	$8,4 \times 10^4$	$3,95 \times 10^5$	$8,44 \times 10^5$	$4,62 \times 10^6$	$2,34 \times 10^7$
I_z	[mm ⁴]	$1,14 \times 10^5$	$5,77 \times 10^5$	$1,16 \times 10^6$	$5,65 \times 10^6$	$2,74 \times 10^7$

Distancia L máxima admisible entre apoyos (sin apoyo central) en función de la fuerza F

Para evitar la flexión si las carreras son largas, deberá preverse en caso necesario un apoyo para el eje.

Los siguientes diagramas pueden utilizarse para determinar la distancia máxima entre apoyos en función de la fuerza F. La flexión es de $f = 0,5$ mm.

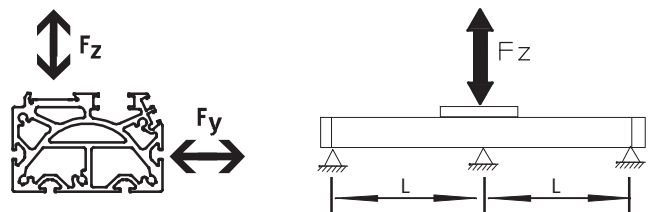

Fuerza Fy

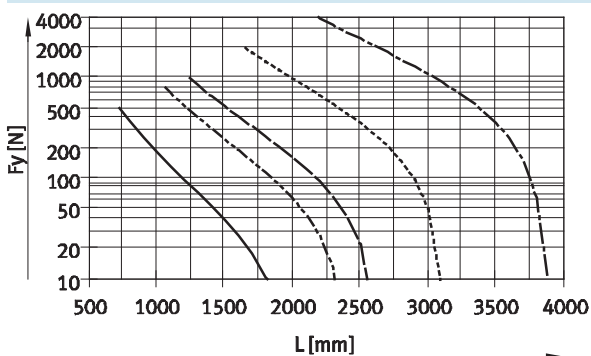

— EGC-50 - - - - - EGC-120
 - - - - - EGC-70 - - - - - EGC-185
 - - - - - EGC-80

Fuerza Fz

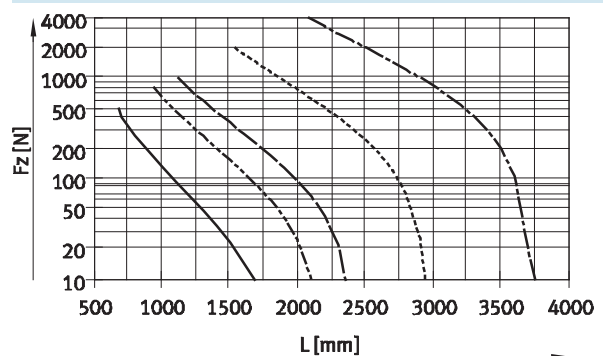

Valores de flexión máxima recomendada

Con el fin de no afectar el funcionamiento de los ejes, se recomienda respetar los siguientes valores límites

de la flexión. Una flexión mayor puede provocar mayor fricción, producir más desgaste y disminuir la duración.

Tamaño	Flexión dinámica (carga móvil)	Flexión estática (carga detenida)
50 ... 185	0,05% de la longitud del eje, máximo 0,5 mm	0,1% de la longitud del eje

Ejes accionados por correa dentada EGC-TB-KF, con guía de rodamiento de bolas



Hoja de datos

Dimensiones

Datos CAD disponibles en www.festo.com

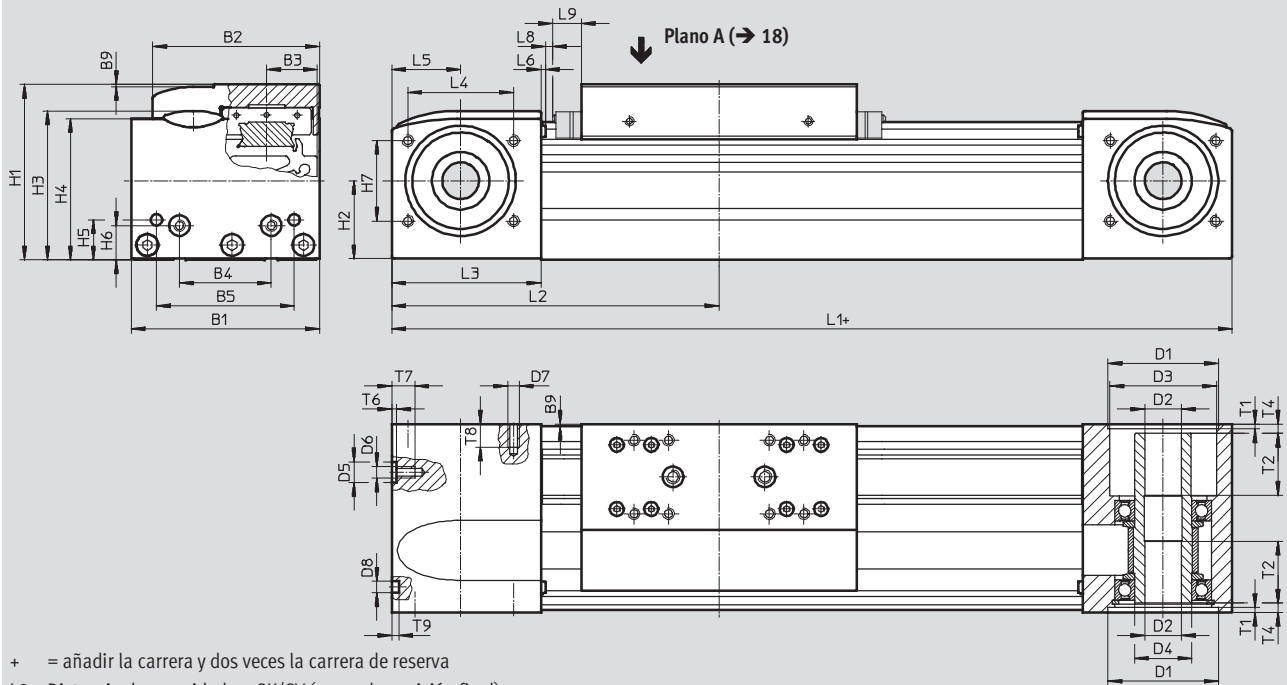

+ = añadir la carrera y dos veces la carrera de reserva
 L9 Distancia de seguridad en GK/GV (por cada posición final),
 medida del rascador en GP/GQ → 14
 medida del adaptador en GK-C/GV-C → 23

Tamaño	B1	B2	B3	B4	B5	B9	D1	D2	D3	D4	D5	D6
							H7	∅ H7	∅	∅	∅ H7	
50	48	39	11,5	20	35	1	27	8	20	15	-	M4
70	69	58,6	16,5	30	45	1	38	10	28	20	-	M5
80	82	72,6	22	40	60	1	48	16	46,5	25	9	M5
120	120	107	33	80	40	1	62	23	59	35	-	M8
185	186	169	53	120	80	1	95	32	90	60	-	M10

Tamaño	D7	D8 ∅ H7	H1	H2	H3	H4	H5	H6	H7	L1		L2	
										GK	GV	GK	GV
50	M3	5	42,5	16,5	37,6	35,5	10,5	10,5	18	155	-	77,5	-
70	M5	5	64	28	53,7	50,8	13	13	29	246	346	123	173
80	M5	5	76,5	34,5	65	61,5	17,5	15	35	286	386	143	193
120	M6	9	111,5	51,6	95,9	91,1	22	22	54	446	546	223	273
185	M8	9	172,5	80,5	152,6	143	25	25	80	612	712	306	356

Tamaño	L3	L4	L5	L6	L8	L9	T1	T2	T4	T6	T7	T8	T9
50	40	26	20	1,8	3	-	1,5	-	5,9	-	7	8	3,1
70	57,5	36	27,5	1,8	3	10,5	2,1	18	7,15	-	10	12	3,1
80	65	46	30	2	3	13	2,1	27	4	2,1	10	10	3,1
120	100	64	50	2	3	18	3,1	29,5	4	-	16	14	2,1
185	140	80	70	2	3	21	2,8	34,5	4	-	20	17	2,1

Ejes accionados por correa dentada EGC-TB-KF, con guía de rodamiento de bolas

Hoja de datos

Perfil

Tamaño 50

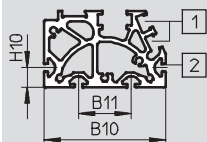

Tamaño 70

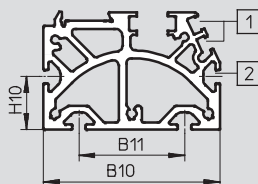

Tamaño 80

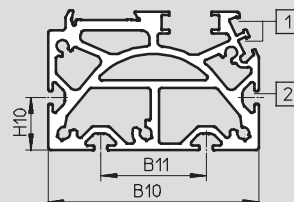

Tamaño 120

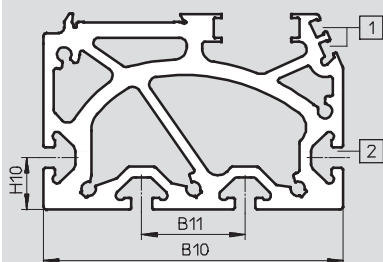

Tamaño 185

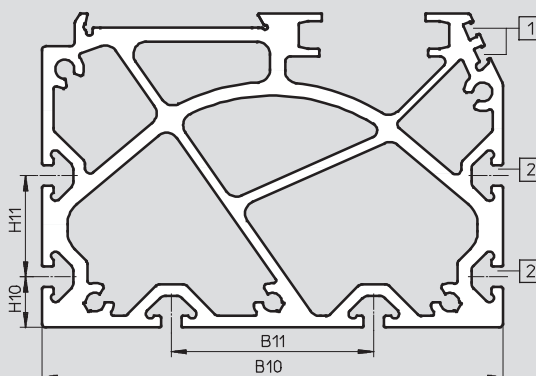

- 1 Ranura para detectores
- 2 Ranura para tuerca deslizante

Tamaño	B10	B11	H10	H11
50	46	20	7,5	-
70	67	40	20	-
80	80	40	20	-
120	116	40	20	-
185	182	80	20	40

⚠ - Importante

Para evitar tensiones en el carro, deberá mantenerse una distancia de mínimo 0,01mm frente a la superficie de apoyo de las piezas suplementarias.

Ejes accionados por correa dentada EGC-TB-KF, con guía de rodamiento de bolas



Hoja de datos

Dimensiones

Datos CAD disponibles en www.festo.com

GK, carro estándar / GP, carro estándar protegido

Tamaño 50

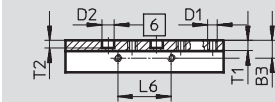

Plano A

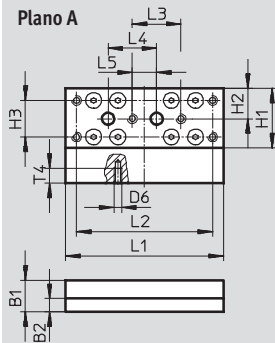

Tamaño 70

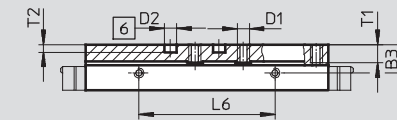

Plano A

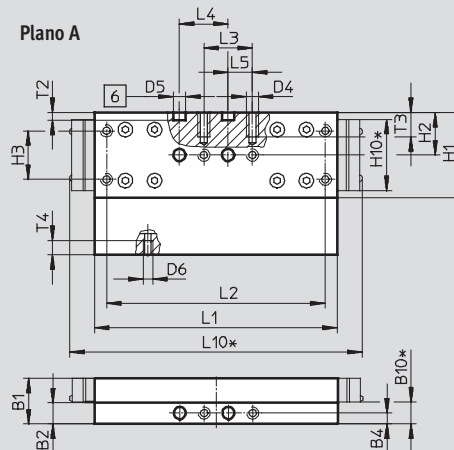

Tamaño 80

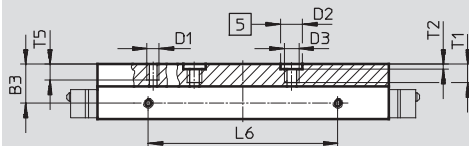

Plano A

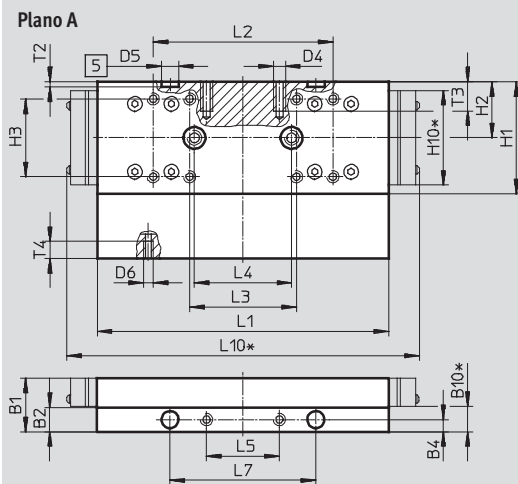

Tamaño 120

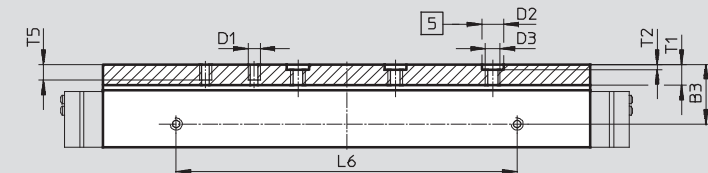

Plano A

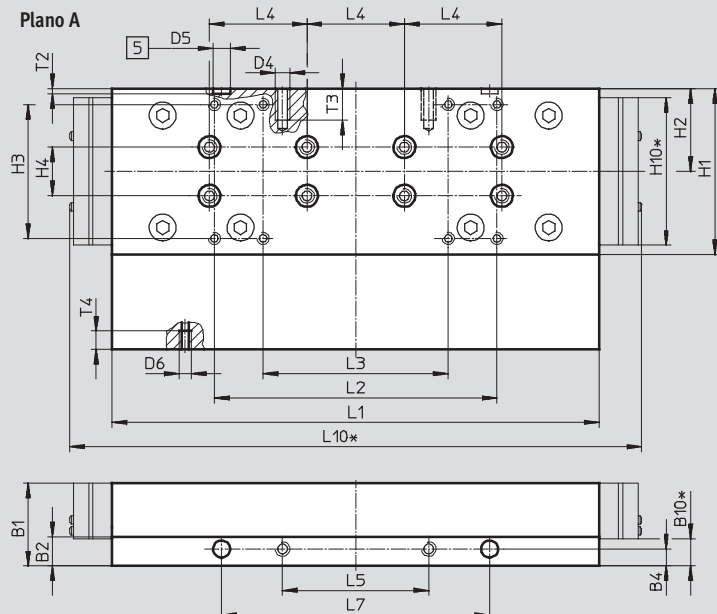

- 5 Taladro para el casquillo para centrar
- 6 Taladro para pasador de centraje
- * Ejecución con protección

Ejes accionados por correa dentada EGC-TB-KF, con guía de rodamiento de bolas

Hoja de datos

Dimensiones

Datos CAD disponibles en www.festo.com

Carro estándar GK

Tamaño 185

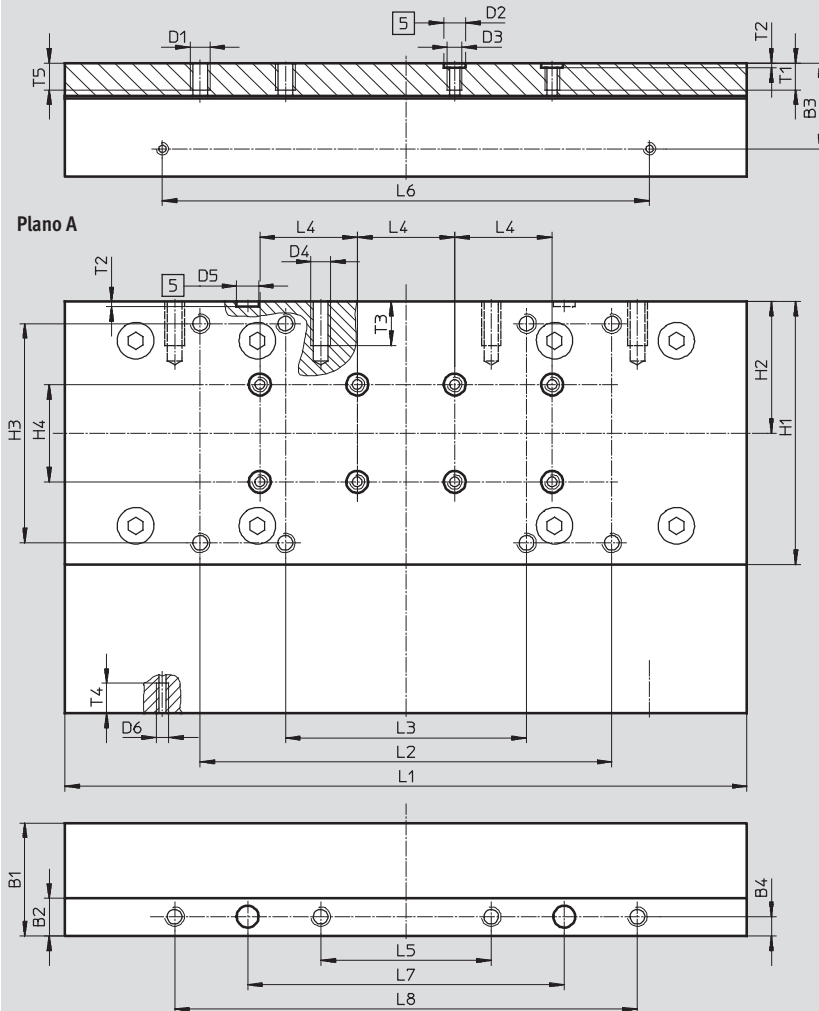

5 Taladro para el casquillo para centrar

Tamaño	B1	B2	B3	B4	B10*	D1	D2 ∅ H7	D3	D4	D5 ∅ H7	D6	H1	H2	H3	H4 ±0,03
50	13	5,5	7,2	-	-	M4	5	-	-	-	M3	24,5	12,5	15 ±0,1	-
70	18,7	8,7	11,7	4,5	9	M5	5	-	M5	5	M4	35	17,5	20 ±0,1	-
80	22	10	16	5	10,4	M5	9	M6	M5	7	M4	46	23	32 ±0,2	-
120	34	12	24,5	7	11,2	M5	9	M6	M6	7	M5	68	34	55 ±0,2	20
185	46,5	15,5	35,2	8	-	M8	9	M6	M8	9	M5	108	54	90 ±0,2	40

Tamaño	H10*	L1	L2	L3	L4	L5	L6	L7	L8	L10*	T1	T2	T3	T4	T5
		±0,1			±0,03		±0,1	±0,05	±0,2			+0,1			
50	-	65	56 ±0,1	20 ±0,1	20	10 ±0,1	22	-	-	-	4,2	3,1	-	6	-
70	29,4	100	90 ±0,1	20 ±0,1	20	10 ±0,1	56	-	-	121	7,5	3,1	10	6	-
80	39	120	74 ±0,2	44 ±0,2	40	30 ±0,1	78	60	-	145	8,6	2,1	12	7	7,5
120	60,6	200	116 ±0,2	76 ±0,2	40	60 ±0,1	140	110	-	235	8,6	2,1	13	7,5	7,5
185	-	280	169 ±0,2	99 ±0,2	40	70 ±0,2	200	130	190	-	11	2,1	18	12,3	12

* Ejecución con protección

Ejes accionados por correa dentada EGC-TB-KF, con guía de rodamiento de bolas

FESTO

Hoja de datos

Dimensiones

Datos CAD disponibles en www.festo.com

GV, carro prolongado / GQ, carro prolongado protegido

Tamaño 70

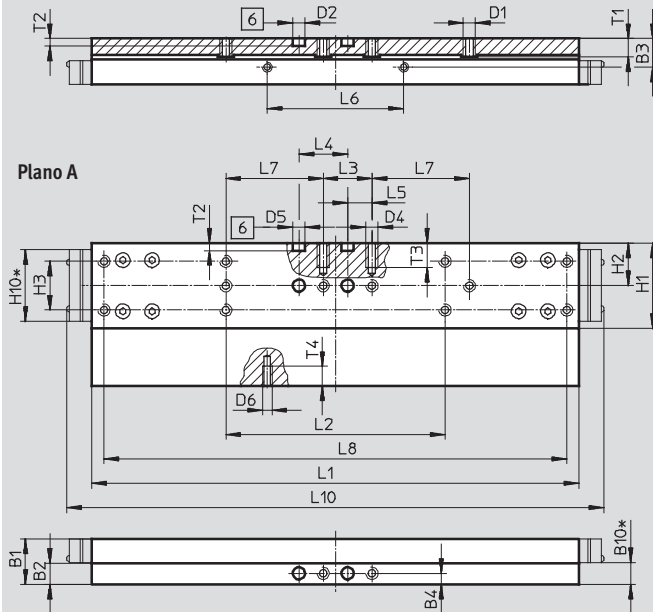

Tamaño 80

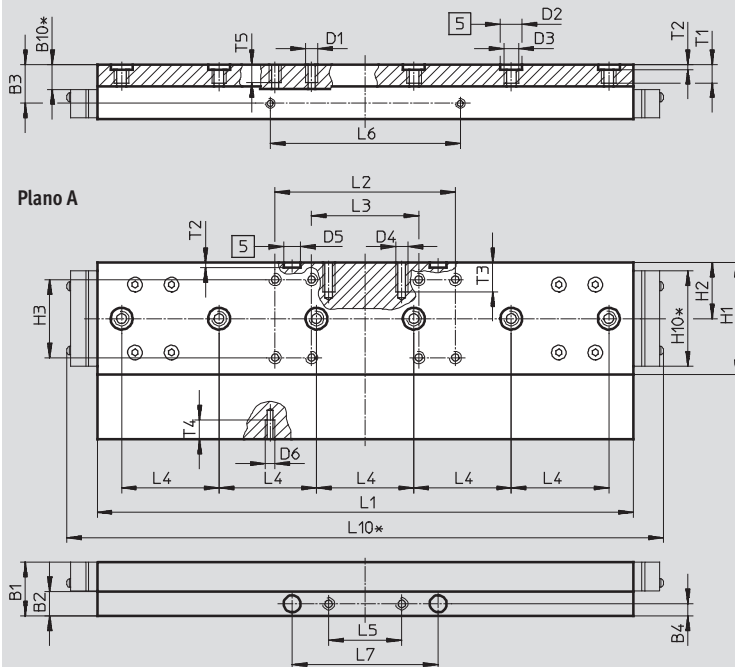

- 5 Taladro para el casquillo para centrar
- 6 Taladro para pasador de centraje
- * Ejecución con protección

Ejes accionados por correa dentada EGC-TB-KF, con guía de rodamiento de bolas



Hoja de datos

Dimensiones

Datos CAD disponibles en www.festo.com

GV, carro prolongado / GQ, carro prolongado protegido

Tamaño 120

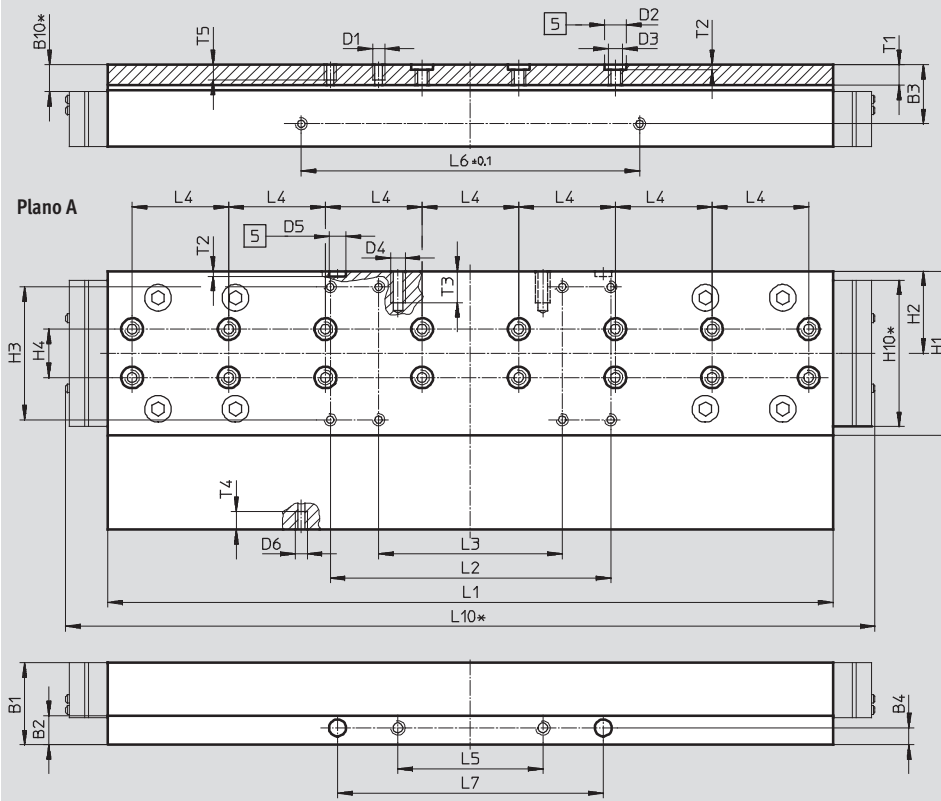

5 Taladro para el casquillo para centrar
* Ejecución con protección

Tamaño	B1	B2	B3	B4	B10*	D1	D2 ∅ H7	D3	D4	D5 ∅ H7
70	18,7	8,7	11,7	4,5	9	M5	5	-	M5	5
80	22	10	16	5	10,4	M5	9	M6	M5	7
120	34	12	24,5	7	11,2	M5	9	M6	M6	7

Tamaño	D6	H1	H2	H3	H4 ±0,03	H10*	L1 ±0,1	L2	L3	L4 ±0,03
70	M4	35	17,5	20 ±0,1	-	29,4	200	90 ±0,1	20 ±0,1	20
80	M4	46	23	32 ±0,2	-	39	220	74 ±0,2	44 ±0,2	40
120	M5	68	34	55 ±0,2	20	60,6	300	116 ±0,2	76 ±0,2	40

Tamaño	L5 ±0,1	L6 ±0,1	L7	L8 ±0,2	L10*	T1	T2 +0,1	T3	T4	T5
70	10	56	40 ±0,1	190	221	7,5	3,1	10	6	-
80	30	78	60 ±0,05	-	245	8,6	2,1	12	7	7,5
120	60	140	110 ±0,05	-	335	8,6	2,1	13	7,5	7,5

* Ejecución con protección

Ejes accionados por correa dentada EGC-TB-KF, con guía de rodamiento de bolas



Hoja de datos

Dimensiones Datos CAD disponibles en www.festo.com

GV: carro largo

Tamaño 185

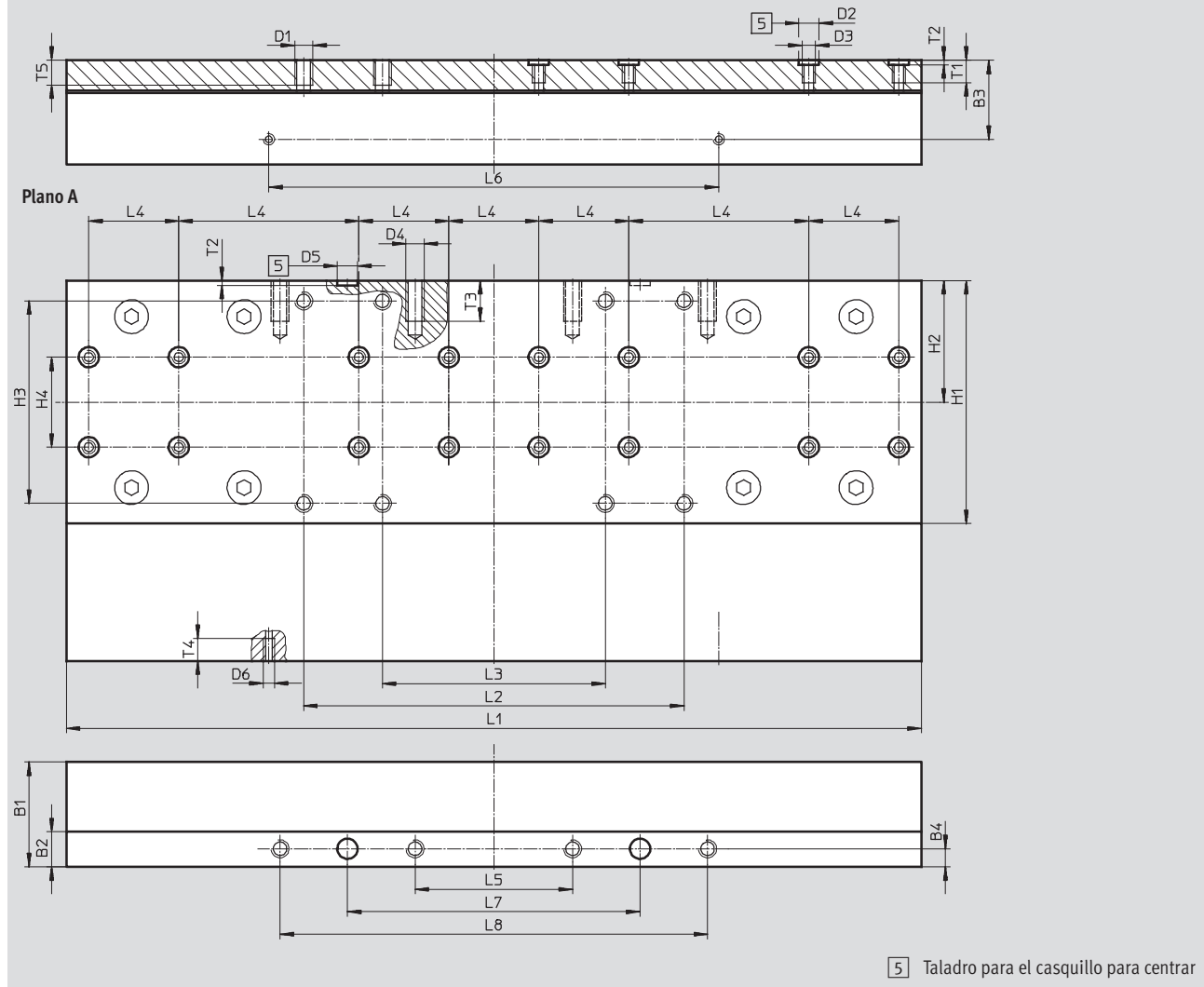

Tamaño	B1	B2	B3	B4	B10*	D1	D2 ∅ H7	D3	D4	D5 ∅ H7
185	46,5	15,5	35,2	8	-	M8	9	M6	M8	9

Tamaño	D6	H1	H2	H3	H4	H10*	L1	L2	L3	L4
185	M5	108	54	±0,2	±0,03	-	±0,1	±0,2	±0,2	±0,03

Tamaño	L5	L6	L7	L8	L10*	T1	T2	T3	T4	T5
185	±0,2	±0,1	±0,05	±0,2	-	11	+0,1	18	10	12

* Ejecución con protección

Ejes accionados por correa dentada EGC-TB-KF, con guía de rodamiento de bolas

FESTO

Hoja de datos

Dimensiones

Datos CAD disponibles en www.festo.com

GK-C – Carro estándar con adaptador de lubricación

Tamaño 80

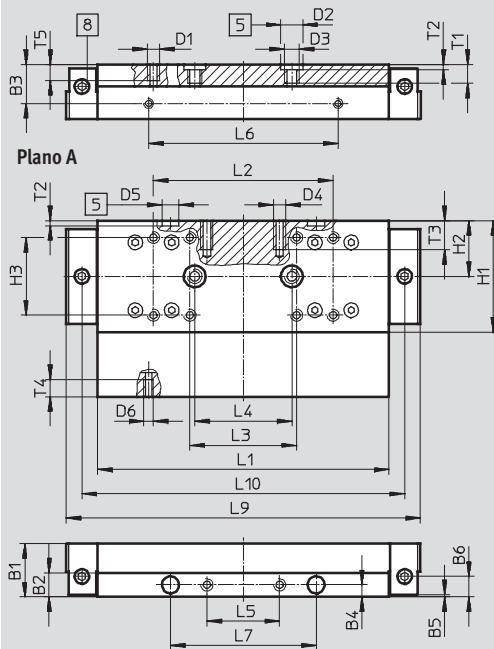

- 5 Taladro para el casquillo para centrar
- 8 Taladro para adaptador de lubricación
- Taladro M6, profundidad de 6 mm

Tamaño 120

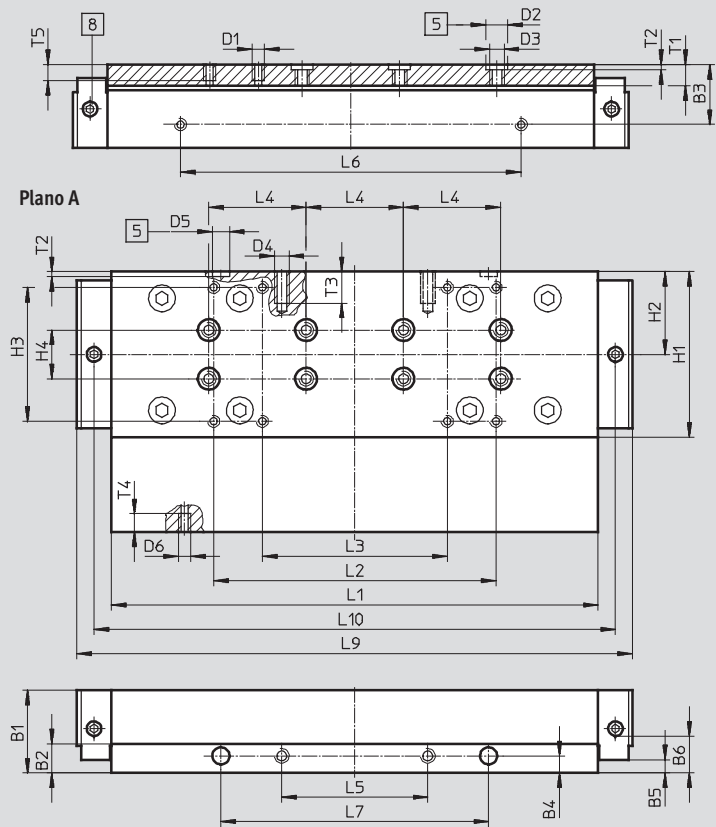

Tamaño	B1	B2	B3	B4	B5	B6	D1	D2	D3	D4
					±0,1			∅ H7		
80	22	10	16	5	1	8,5	M5	9	M6	M5
120	34	12	24,5	7	5,5	18,2	M5	9	M6	M6

Tamaño	D5	D6	H1	H2	H3	H4	L1	L2	L3	L4
	∅ H7				±0,2	±0,03	±0,1	±0,2	±0,2	±0,03
80	7	M4	46	23	32	-	120	74	44	40
120	7	M5	68	34	55	20	200	116	76	40

Tamaño	L5	L6	L7	L9	L10	T1	T2	T3	T4	T5
	±0,1	±0,1	±0,05				+0,1			
80	30	78	60	146	133	8,6	2,1	12	7	7,5
120	60	140	110	226,9	214,3	8,6	2,1	13	7,5	7,5

Ejes accionados por correa dentada EGC-TB-KF, con guía de rodamiento de bolas

Hoja de datos

Dimensiones

Datos CAD disponibles en www.festo.com

GK-C – Carro estándar con adaptador de lubricación

Tamaño 185

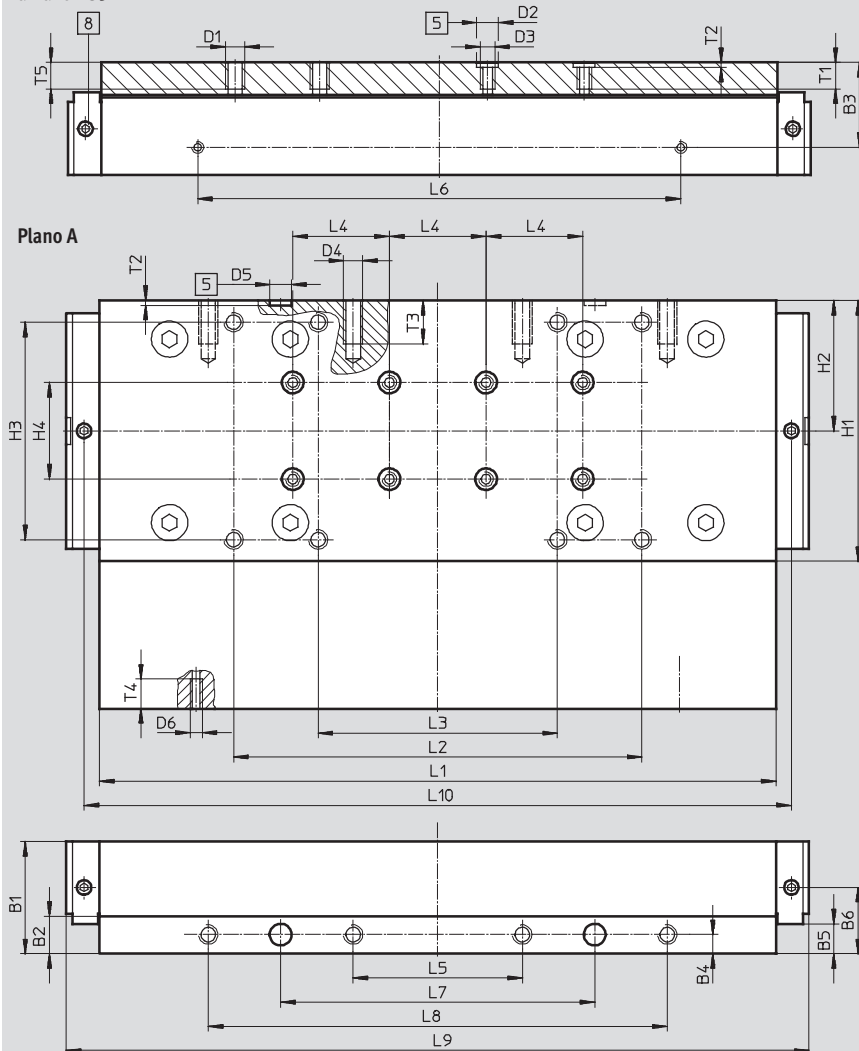

- 5 Taladro para el casquillo para centrar
- 8 Taladro para adaptador de lubricación
Taladro M6, profundidad de 6 mm

Tamaño	B1	B2	B3	B4	B5	B6	D1	D2	D3	D4
185	46,5	15,5	35,2	8	±0,1	27,5	M8	∅ 9 H7	M6	M8

Tamaño	D5	D6	H1	H2	H3	H4	L1	L2	L3	L4
185	∅ 9 H7	M5	108	54	±0,2	±0,03	±0,1	±0,2	±0,2	±0,03

Tamaño	L5	L6	L7	L8	L9	L10	T1	T2	T3	T4	T5
185	±0,2	±0,1	±0,05	±0,2	307,4	292,8	11	±0,1	18	12,3	12

Ejes accionados por correa dentada EGC-TB-KF, con guía de rodamiento de bolas

FESTO

Hoja de datos

Dimensiones

Datos CAD disponibles en www.festo.com

GV-C – Carro largo con adaptador de lubricación

Tamaño 80

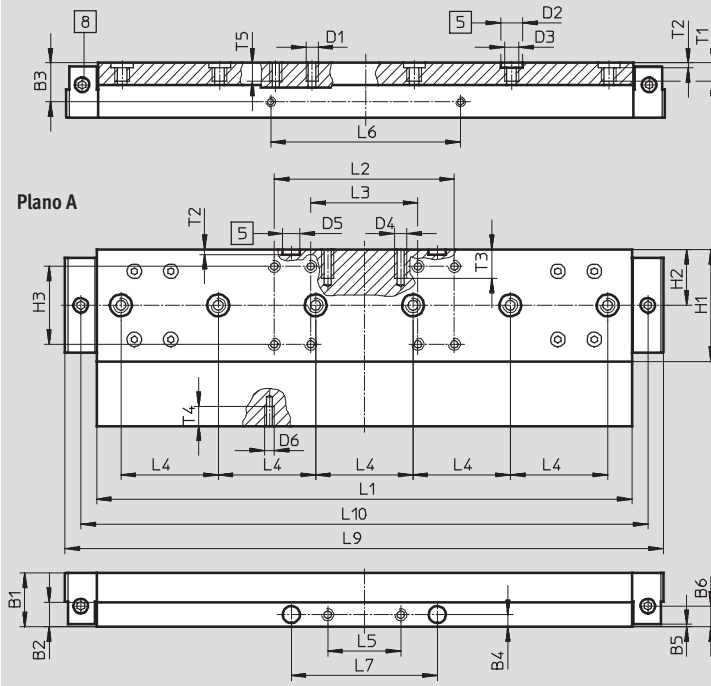

- 5 Taladro para el casquillo para centrar
- 8 Taladro para adaptador de lubricación
Taladro M6, profundidad de 6 mm

Tamaño	B1	B2	B3	B4	B5	B6	D1	D2	D3	D4
80	22	10	16	5	±0,1	8,5	M5	∅ H7	M6	M5

Tamaño	D5	D6	H1	H2	H3	L1	L2	L3	L4	L5
80	∅ H7	M4	46	23	±0,2	±0,1	±0,2	±0,2	±0,03	±0,1

Tamaño	L6	L7	L9	L10	T1	T2	T3	T4	T5
80	±0,1	±0,05	246	233	8,6	+0,1	12	7	7,5

Ejes accionados por correa dentada EGC-TB-KF, con guía de rodamiento de bolas

Hoja de datos

Dimensiones

Datos CAD disponibles en www.festo.com

GV-C – Carro largo con adaptador de lubricación

Tamaño 120

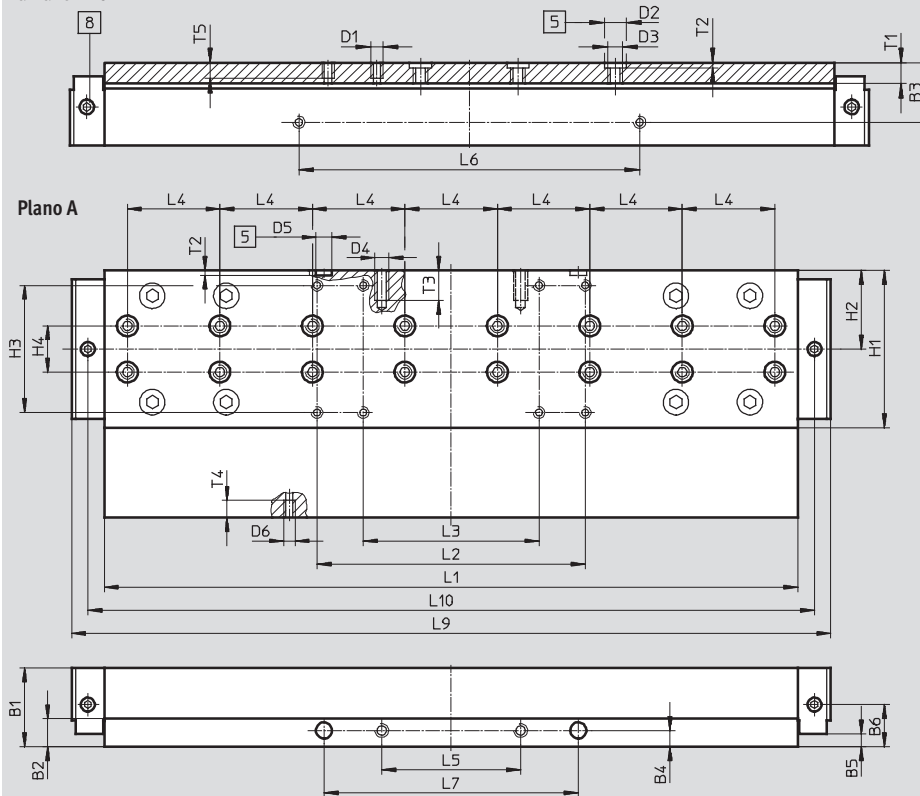

- 5 Taladro para el casquillo para centrar
- 8 Taladro para adaptador de lubricación
Taladro M6, profundidad de 6 mm

Tamaño	B1	B2	B3	B4	B5	B6	D1	D2	D3	D4
120	34	12	24,5	7	±0,1 5,5	18,2	M5	∅ H7 9	M6	M6

Tamaño	D5	D6	H1	H2	H3	H4	L1	L2	L3	L4
120	∅ H7 7	M5	68	34	±0,2 55	±0,03 20	±0,1 300	±0,2 116	±0,2 76	±0,03 40

Tamaño	L5	L6	L7	L9	L10	T1	T2	T3	T4	T5
120	±0,1 60	±0,1 140	±0,05 110	326,9	314,3	8,6	±0,1 2,1	13	7,5	7,5

Ejes accionados por correa dentada EGC-TB-KF, con guía de rodamiento de bolas

FESTO

Hoja de datos

Dimensiones

Datos CAD disponibles en www.festo.com

GV-C – Carro largo con adaptador de lubricación

Tamaño 185

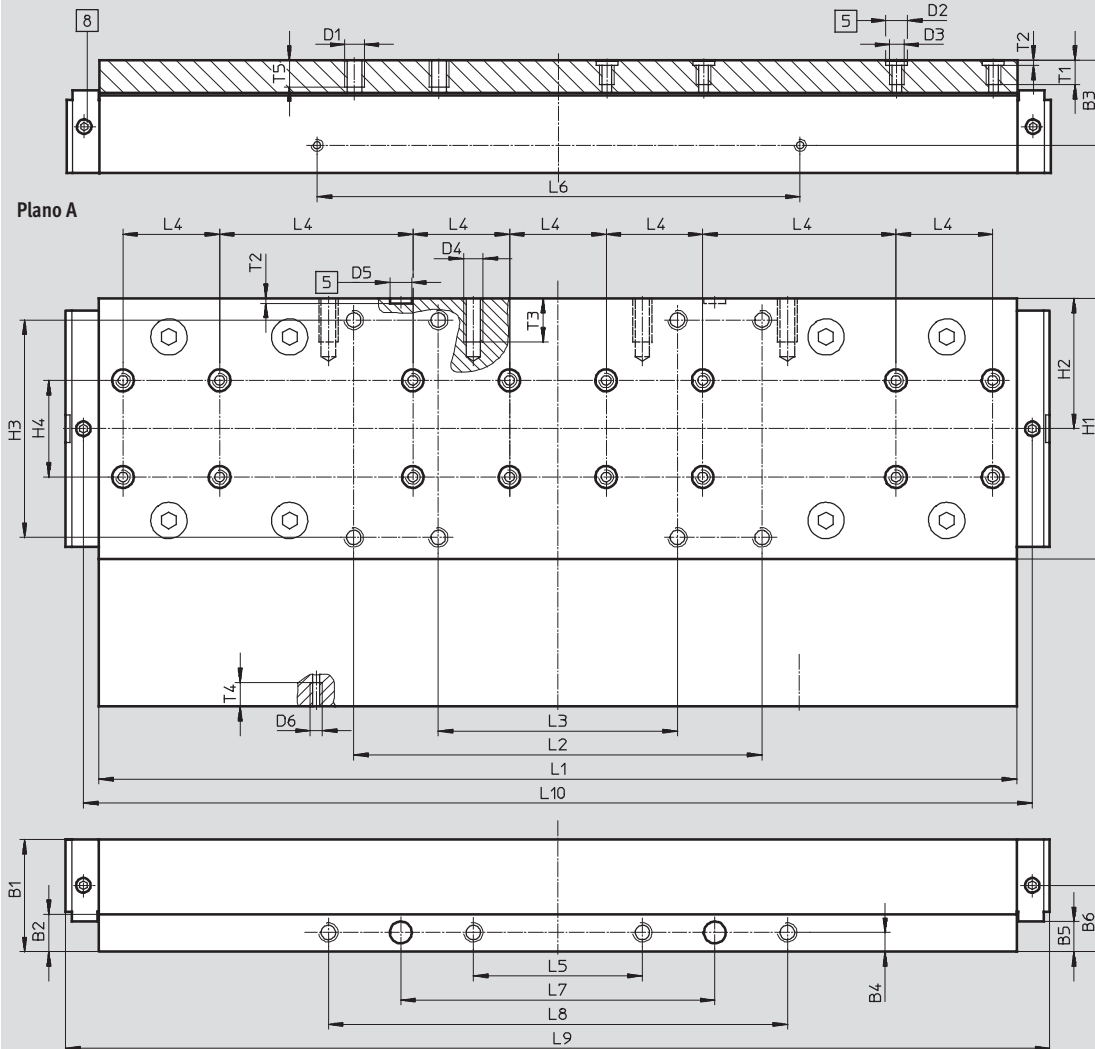

- 5 Taladro para el casquillo para centrar
 - 8 Taladro para adaptador de lubricación
- Taladro M6, profundidad de 6 mm

Tamaño	B1	B2	B3	B4	B5	B6	D1	D2	D3	D4
185	46,5	15,5	35,2	8	±0,1	27,5	M8	9 ∅ H7	M6	M8

Tamaño	D5	D6	H1	H2	H3	H4	L1	L2	L3	L4
185	9 ∅ H7	M5	108	54	±0,2	±0,03	±0,1	±0,2	±0,2	±0,03

Tamaño	L5	L6	L7	L8	L9	L10	T1	T2	T3	T4	T5
185	±0,2	±0,1	±0,05	±0,2				+0,1			

Ejes accionados por correa dentada EGC-TB-KF, con guía de rodamiento de bolas



Referencias: producto modular

Referencia

Indicaciones mínimas

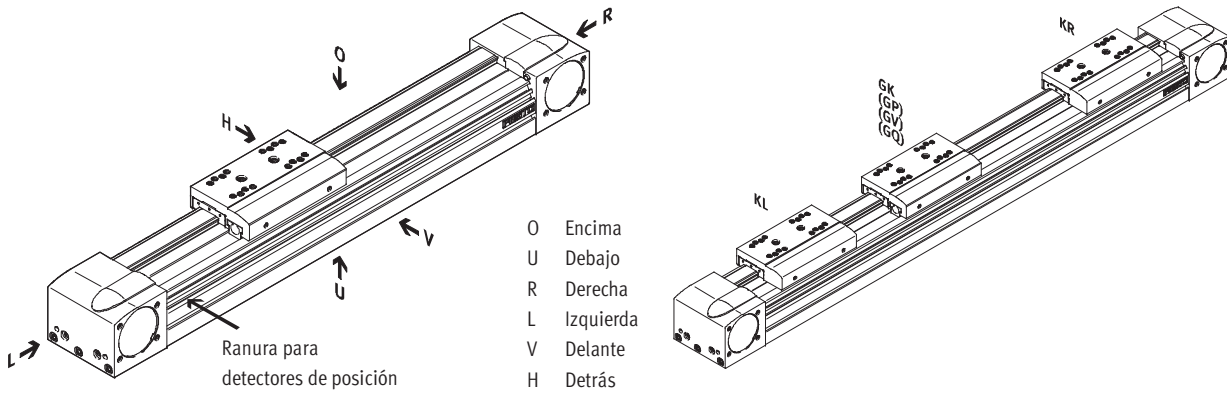

- O Encima
- U Debajo
- R Derecha
- L Izquierda
- V Delante
- H Detrás

Ranura para detectores de posición

Accesorios

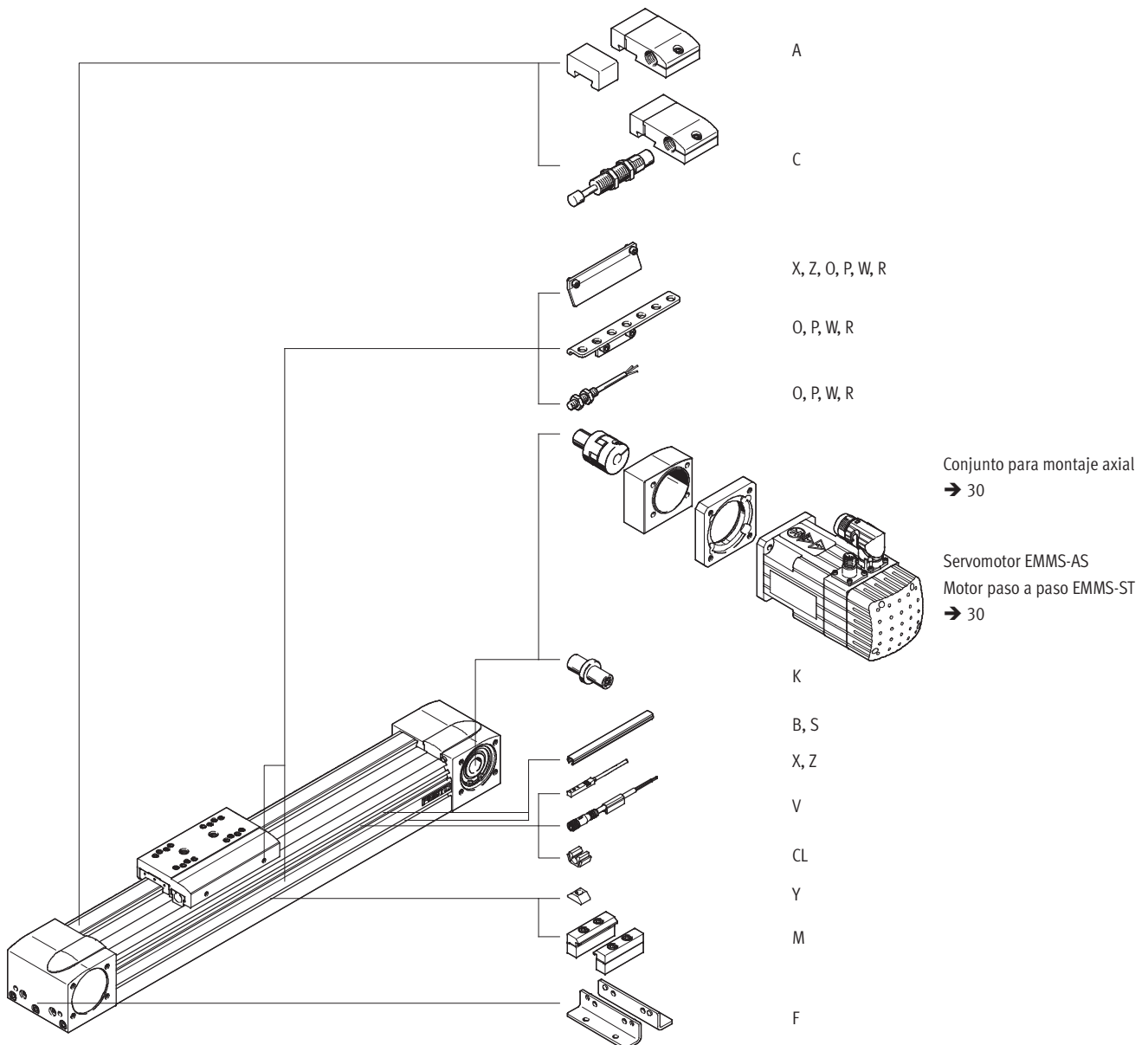

A

C

X, Z, O, P, W, R

O, P, W, R

O, P, W, R

Conjunto para montaje axial
→ 30

Servomotor EMMS-AS
Motor paso a paso EMMS-ST
→ 30

K

B, S

X, Z

V

CL

Y

M

F

Ejes accionados por correa dentada EGC-TB-KF, con guía de rodamiento de bolas

FESTO

Referencias: conjunto modular

Tablas para realizar los pedidos									
Tamaño	50	70	80	120	185	Condi- ciones	Código		Entrada código
M Nº de artículo	556812	556813	556814	556815	556817				
Función	Eje lineal						EGC		EGC
Tamaño	50	70	80	120	185		-...		-...
Carrera [mm]	50 ... 1900	50 ... 5000	50 ... 8500	50 ... 8500 (50 ... 8400 con GV, GQ)	50 ... 8500 (50 ... 8400 con GV, GQ)	[1]	-...		-...
Función	Correa dentada						-TB		-TB
Guía	Guía con rodamiento de bolas						-KF		-KF
Carrera de reserva [mm]	0 ... 999 (0 = sin carrera de reserva)					[1]	-...H		
Carro	Carro estándar						-GK		
		Carro prolongado, protegido					-GQ		
		Carro estándar, protegido					-GP		
		Carro largo					-GV		
O Carro adicional	Carro adicional estándar, lado izquierdo					[2]	-KL		
	Carro adicional estándar, lado derecho					[2]	-KR		
Función de lubricación	Estándar								
		Adaptador lubricación					-C		
Accesorios	Accesorios incluidos sueltos						ZUB-		ZUB-
Pies de fijación	1						F		
Fijación de perfil	1 ... 50						...M		
Recubrimiento	Ranura de fijación	1 ... 50 (1 = 2 unidades de 500 mm)					...B		
	Ranura para detectores	1 ... 50 (1 = 2 unidades de 500 mm)					...S		
Tuerca deslizante para perfil de fijación	1 ... 99						...Y		
Detector de posición (SIES) inductivo, ranura 8, PNP, con Leva de conmutación	Contacto normalmente abierto, cable de 7,5 m	1 ... 6					...X		
	Contacto normalmente cerrado, cable de 7,5 m	1 ... 6					...Z		
Tope elástico con elemento de fijación		1 ... 2				[3]	...A		
Amortiguador con pieza de fijación	1 ... 2					[4]	...C		
Detector de posición (SIEN) inductivo, M8, PNP, con Leva de conmutación con elemento de fijación de detectores	Contacto normalmente abierto, cable de 2,5 m		1 ... 99					...O	
	Contacto normalmente cerrado, cable de 2,5 m		1 ... 99					...P	
	Contacto normalmente abierto, conector tipo clavija M8		1 ... 99					...W	
	Contacto cerrado en reposo, tipo clavija, M8		1 ... 99					...R	
Conector tipo zócalo con cable de 2,5 m, M8, 3 contactos	1 ... 99						...V		
Eje motriz	1 ... 4					[5]	...K		
Clip para cables	10, 20, 30, 40, 50, 60, 70, 80, 90						...CL		
Instrucciones de utilización	Renuncia explícita al manual de instrucciones por estar ya disponible (manual de instrucciones gratuito en formato PDF disponible en Internet en www.festo.com)						-DN		

[1] -...

La carrera útil y las dos carreras de reserva juntas no deben superar la carrera máxima admisible.

[2] **KL, KR**

Si se selecciona la variante de carro protegido (GQ, GP), también el carro adicional (KL, KR) está protegido. Si se selecciona la variante de carro prolongado (GQ, GV), el carro adicional (KL, KR) no es de versión prolongada. Si se selecciona la variante con adaptador de lubricación (GK-C), también el carro adicional (KL, KR) se entrega con adaptador de lubricación. No se podrán pedir carros adicionales (KL, KR) para carreras largas → Configurador de productos. Establezca contacto con su representante local de Festo

[3] ... **A**.

El tope elástico con elemento de fijación A no es combinable con carros GP, GQ, GK-C, GV-C y tampoco con el amortiguador con elemento de fijación C.

[4] ... **C**.

El tope elástico con elemento de fijación C no es combinable con carros GP, GQ, GK-C, GV-C y tampoco con el amortiguador con elemento de fijación A.

[5] ... **K**.

Para obtener una combinación de eje y motor → ab 30 no se necesita el extremo del eje.

El pedido según código X, Z incluye una leva de conmutación y una leva de conmutación.
El pedido según código O, P, W, R incluye una leva de conmutación y máximo dos elementos de sujeción de detectores

EGC - TB - KF - ZUB

Ejes accionados por correa dentada EGC-TB-KF, con guía de rodamiento de bolas

FESTO

Accesorios

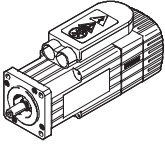
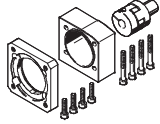
Combinaciones de eje y motor admisibles con montaje axial, sin reductor		
Motor	Conjunto para montaje axial	
		
Tipo	Nº art.	Tipo
EGC-50		
Con servomotor		
EMMS-AS-55-S-...	557975	EAMM-A-L27-55A
Con motor paso a paso		
EMMS-ST-57-S-...	560678	EAMM-A-L27-57A
EGC-70		
Con servomotor		
EMMS-AS-70-S-...	557979	EAMM-A-L38-70A
Con motor paso a paso		
EMMS-ST-57-M-...	560679	EAMM-A-L38-57A
EMMS-ST-87-S-...	560680	EAMM-A-L38-87A
EGC-80		
Con servomotor		
EMMS-AS-70-M-...	557982	EAMM-A-L48-70A
EMMS-AS-100-S-...	557984	EAMM-A-L48-100A
Con motor paso a paso		
EMMS-ST-87-S-...	560683	EAMM-A-L48-87A
EMMS-ST-87-M-...		
EGC-120		
Con servomotor		
EMMS-AS-100-S-...	557988	EAMM-A-L62-100A
EMMS-AS-140-M-...	557990	EAMM-A-L62-140A
EGC-185		
Con servomotor		
EMMS-AS-140-M-...	557994	EAMM-A-L95-140A

-  - Importante

Para la selección óptima de combinaciones de eje y motor →

Software de diseño
PositioningDrives
www.festo.com

Ejes accionados por correa dentada EGC-TB-KF, con guía de rodamiento de bolas

FESTO

Accesorios

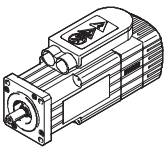
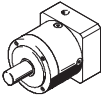
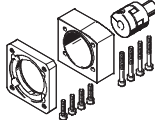



Combinaciones de eje y motor admisibles con montaje axial, con reductor				
Motor	Transmisión		Conjunto para montaje axial	
				
Tipo	Nº art.	Tipo	Nº art.	Tipo
EGC-50				
Con servomotor				
EMMS-AS-40-M-...	552186	EMGA-40-P-G3-SAS-40	557974	EAMM-A-L27-40G
EGC-70				
Con servomotor				
EMMS-AS-55-S-...	552188	EMGA-60-P-G3-SAS-55	557978	EAMM-A-L38-60G
EGC-80				
Con servomotor				
EMMS-AS-70-M-...	552190	EMGA-60-P-G3-SAS-70	557983	EAMM-A-L48-60G
EGC-120				
Con servomotor				
EMMS-AS-100-S-...	552194	EMGA-80-P-G3-SAS-100	557989	EAMM-A-L62-80G
EGC-185				
Con servomotor				
EMMS-AS-140-M-...	552198	EMGA-120-P-G3-SAS-140	557995	EAMM-A-L95-120G

 - Importante
 Para la selección óptima de combinaciones de eje y motor → Software de diseño PositioningDrives
www.festo.com

Ejes accionados por correa dentada EGC-TB-KF, con guía de rodamiento de bolas

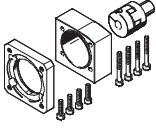
FESTO





Accesorios

Piezas individuales del conjunto axial				
Conjunto para montaje axial	El conjunto para montaje axial incluye:			
	Brida de motor	Acoplamiento	Caja de acoplamiento	Tornillos
				
Nº art. Tipo	Nº art. Tipo	Nº art. Tipo	Nº art. Tipo	Nº art. Tipo
EGC-50				
557975 EAMM-A-L27-55A	558016 EAMF-A-27A-55A	557999 EAMD-19-15-9-8X10	-	-
560678 EAMM-A-L27-57A	560690 EAMF-A-27A-57A	561292 EAMD-16-15-6,35-8X10	-	-
EGC-70				
557979 EAMM-A-L38-70A	558018 EAMF-A-38A-70A	558000 EAMD-25-22-11-10X12	558011 EAMK-A-L38-38A	567484 EAHM-L2-M5-30
560679 EAMM-A-L38-57A	560692 EAMF-A-38A-57A	561293 EAMD-25-22-6,35-10X12	558011 EAMK-A-L38-38A	567484 EAHM-L2-M5-30
560680 EAMM-A-L38-87A	560693 EAMF-A-38A-87A	558000 EAMD-25-22-11-10X12	558011 EAMK-A-L38-38A	567485 EAHM-L2-M5-35
EGC-80				
557982 EAMM-A-L48-70A	558025 EAMF-A-48A-70A	558001 EAMD-32-32-11-16X20	558012 EAMK-A-L48-48A	567486 EAHM-L2-M5-40
557984 EAMM-A-L48-100A	558020 EAMF-A-48A-100A	558002 EAMD-42-40-19-16X25	558012 EAMK-A-L48-48A	567489 EAHM-L2-M5-55
560683 EAMM-A-L48-87A	560695 EAMF-A-48A-87A	558001 EAMD-32-32-11-16X20	558012 EAMK-A-L48-48A	567487 EAHM-L2-M5-45
EGC-120				
557988 EAMM-A-L62-100A	558026 EAMF-A-62A-100A	558003 EAMD-56-46-19-23X27	558013 EAMK-A-L62-62A	567491 EAHM-L2-M6-65
557990 EAMM-A-L62-140A	558022 EAMF-A-62A-140A	558005 EAMD-56-46-24-23X27	558013 EAMK-A-L62-62A	567493 EAHM-L2-M6-70
EGC-185				
557994 EAMM-A-L95-140A	558023 EAMF-A-95A-140A	558008 EAMD-67-51-24-32X32	558014 EAMK-A-L95-95A	567497 EAHM-L2-M8-80

Ejes accionados por correa dentada EGC-TB-KF, con guía de rodamiento de bolas

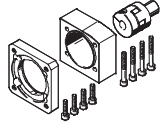
FESTO

Accesorios

Piezas individuales del conjunto axial				
Conjunto para montaje axial	El conjunto para montaje axial incluye:			
	Brida de motor	Acoplamiento	Caja de acoplamiento	Tornillos
				
Nº art. Tipo	Nº art. Tipo	Nº art. Tipo	Nº art. Tipo	Nº art. Tipo
EGC-50				
557974 EAMM-A-L27-40G	558015 EAMF-A-27A-40G	557998 EAMD-19-15-10-8X10	-	-
EGC-70				
557978 EAMM-A-L38-60G	558017 EAMF-A-38A-60G	558000 EAMD-25-22-11-10X12	558011 EAMK-A-L38-38A	567485 EAHM-L2-M5-35
EGC-80				
557983 EAMM-A-L48-60G	558019 EAMF-A-48A-60G	558001 EAMD-32-32-11-16X20	558012 EAMK-A-L48-48A	567486 EAHM-L2-M5-40
EGC-120				
557989 EAMM-A-L62-80G	558021 EAMF-A-62A-80G	558004 EAMD-56-46-20-23X27	558013 EAMK-A-L62-62A	567492 EAHM-L2-M6-65-L
EGC-185				
557995 EAMM-A-L95-120G	558024 EAMF-A-95A-120G	558006 EAMD-67-51-25-32X32	558014 EAMK-A-L95-95A	567496 EAHM-L2-M8-70

Ejes accionados por correa dentada EGC-TB-KF, con guía de rodamiento de bolas

FESTO

Accesorios

Conjunto para el montaje axial EAMM-A-...

Material:

Caja de acoplamiento, cubos del

acoplamiento, brida del motor:

Aluminio

Tornillos: Acero cincado

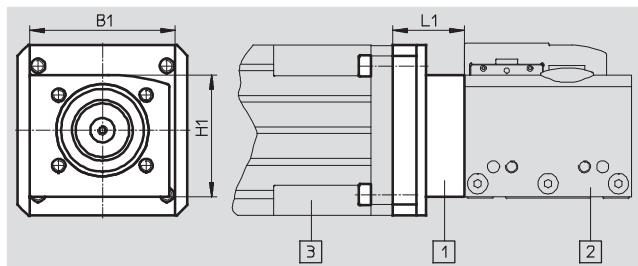

Esquema de funcionamiento:

- 1 Conjunto para montaje axial
- 2 Eje accionado por correa dentada
- 3 Motor

Datos técnicos generales							
EAMM-A-...	L27-			L38-			
	55A	57A	40G	57A	70A	87A	60G
Par de giro transmisible [Nm]	2	1,6	2	3,6	4,4	4,4	4,4
Momento de inercia de la masa [kgmm ²]	0,445	0,355	0,445	3,2	3,2	3,2	3,2
Velocidad de giro máxima [1/min]	10 000	10 000	10 000	8 000	8 000	8 000	8 000
Posición de montaje	Indistinta						

EAMM-A-...	L48-				L62-			L95-	
	70A	87A	100A	60G	100A	140A	80G	140A	120G
Par de giro transmisible [Nm]	12,5	12,5	17	12,5	47	47	47	143	150
Momento de inercia de la masa [kgmm ²]	14,5	14,5	39	14,5	147	147	147	374	374
Velocidad de giro máxima [1/min]	8 000	8 000	6 000	8 000	5 500	5 500	5 500	4 500	4 500
Posición de montaje	Indistinta								

Condiciones de funcionamiento y del entorno	
Temperatura ambiente [°C]	-10 ... +60
Temperatura de almacenamiento [°C]	-25 ... +60
Clase de protección ¹⁾	IP40
Humedad relativa [%]	0 ... 95

1) Únicamente en combinación con el motor y el eje montados

Dimensiones y referencias						
Tipo	B1	H1	L1	Peso [g]	Nº art.	Tipo
EAMM-A-L27-55A	-	-	23,1	220	557975	EAMM-A-L27-55A
EAMM-A-L27-57A			23,1	180	560678	EAMM-A-L27-57A
EAMM-A-L27-40G			29,2	180	557974	EAMM-A-L27-40G
EAMM-A-L38-57A	57,5	50,3	26,7	220	557679	EAMM-A-L38-57A
EAMM-A-L38-70A			29,5	290	557979	EAMM-A-L38-70A
EAMM-A-L38-87A			33,7	480	560680	EAMM-A-L38-87A
EAMM-A-L38-60G			41,7	345	557978	EAMM-A-L38-60G
EAMM-A-L48-70A	65	61	40,2	345	557982	EAMM-A-L48-70A
EAMM-A-L48-87A			44	590	560683	EAMM-A-L48-87A
EAMM-A-L48-100A			59	985	557984	EAMM-A-L48-100A
EAMM-A-L48-60G			52,5	485	557983	EAMM-A-L48-60G
EAMM-A-L62-100A	100	90,5	62,5	1 605	557988	EAMM-A-L62-100A
EAMM-A-L62-140A			72,5	2 420	577990	EAMM-A-L62-140A
EAMM-A-L62-80G			62,5	1 620	557989	EAMM-A-L62-80G
EAMM-A-L95-140A	140	142,5	76	3 710	557994	EAMM-A-L95-140A
EAMM-A-L95-120G			81	3 660	557995	EAMM-A-L95-120G

Ejes accionados por correa dentada EGC-TB-KF, con guía de rodamiento de bolas

FESTO

Accesorios

Pies de fijación HPE
(código de pedido F)

Material:
Acero cincado
Conformidad con RoHS

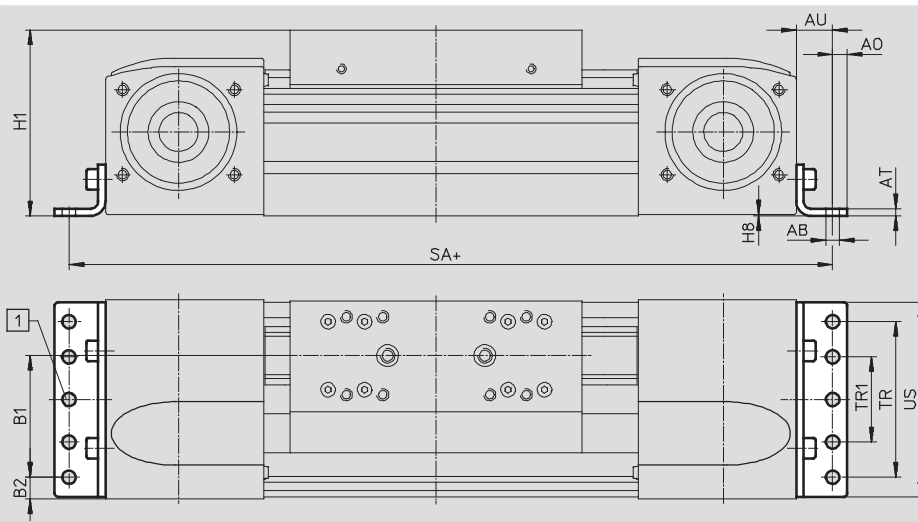

1 Taladro en HPE-120
+ = añadir la carrera y dos veces la carrera de reserva

Dimensiones y referencias								
Para tamaño	AB ∅	A0	AT	AU	B1	B2	H1	H8
50	4,5	4,5	2	10,5	21,5	14	42,5	0,5
70	5,5	6	3	13	37	14,5	64	0,5
80	5,5	6	3	15	38	21	76,5	0,5
120	9	8	6	22	65	20	111,5	0,6
185	9	12	8	25	118	13	172,5	0,5

Para tamaño	SA		TR	TR1	US	Peso [g]	Nº art.	Tipo
	GK	GV						
50	176	-	20	-	46	44	558320	HPE-50
70	272	372	40	-	67	115	558321	HPE-70
80	316	416	40	-	80	150	558322	HPE-80
120	490	590	80	-	116	578	558323	HPE-120
185	662	762	160	80	182	1 438	558325	HPE-185

Ejes accionados por correa dentada EGC-TB-KF, con guía de rodamiento de bolas



Accesorios

Perfil de montaje MUE
(código de pedido M)

Material:
Aluminio anodizado
Conformidad con RoHS

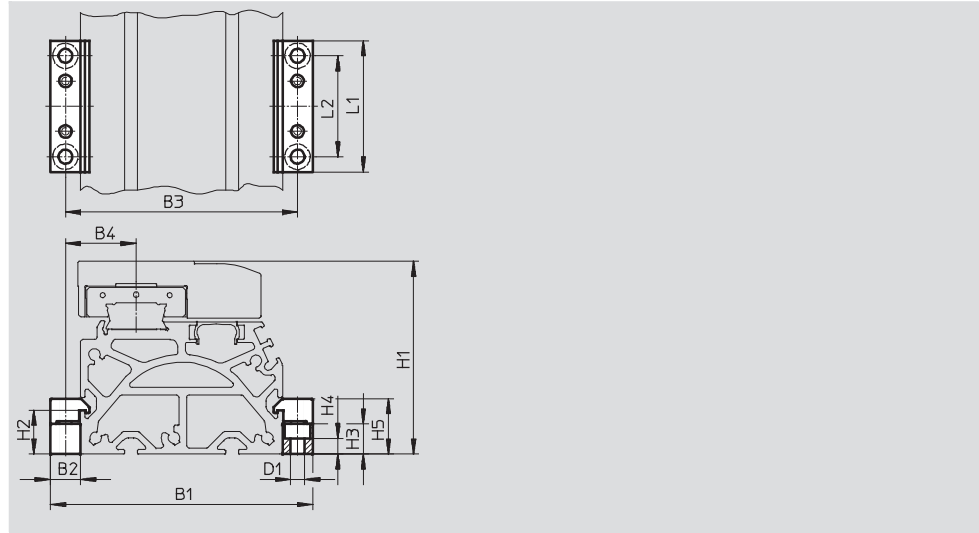

Dimensiones y referencias

Para tamaño	B1	B2	B3	B4	D1 Ø	H1	H2	H3
50	62	8	54	15,5	3,4	42,5	6	5,5
70	91	12	79	22,5	5,5	64	17,5	12
80	104	12	92	28	5,5	76,5	17,5	12
120	154	19	135	42,5	9	111,5	16	14
185	220	19	201	62,5	9	172,5	16	14

Para tamaño	H4	H5	L1	L2	Peso [g]	Nº art.	Tipo
50	2,3	11	40	20	20	558042	MUE-50
70	6,2	22	52	40	80	558043	MUE-70/80
80	6,2	22	52	40	80	558043	MUE-70/80
120	5,5	29,5	90	40	290	558044	MUE-120/185
185	5,5	29,5	90	40	290	558044	MUE-120/185

Ejes accionados por correa dentada EGC-TB-KF, con guía de rodamiento de bolas



Accesorios

Elemento de fijación para amortiguadores KYE

Tope elástico NPE → 39
Amortiguador YSRW → 39
(código de pedido A o C)

Material:
Aluminio anodizado
Conformidad con RoHS

No en combinación con variantes GP y GQ o GK-C y GV-C.

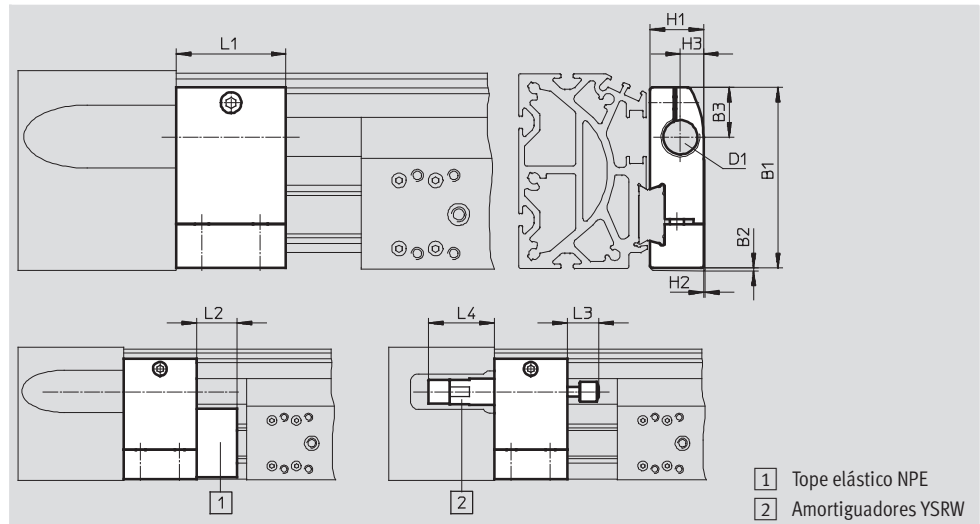

- 1 Tope elástico NPE
- 2 Amortiguadores YSRW

Dimensiones y referencias

Para tamaño	B1	B2	B3	D1	H1	H2	H3	L1	L2	L3	L4 mín.	Peso [g]	Nº art.	Tipo
50	38	1	13,5	M8X1	12	0,4	5	20	12	8	20	20	557583	KYE-50
70	57,5	1	16,5	M12X1	18,2	0,5	7,5	30	15	14	32	75	557584	KYE-70
80	74,2	1	20,5	M16X1	22	0,5	9,5	45	25	20	41	170	557585	KYE-80
120	108,5	1	26	M22X1,5	31	1	14	60	40	26	48,5	680	557586	KYE-120
185	168	1	37	M26X1,5	42	4	18	75	60	34	58,5	1 075	557587	KYE-185

Leva de conmutación SF-EGC-1

Para tareas de detección de posiciones con el detector SIES-8M (código de pedido X o Z)

Material:
Acero cincado
Conformidad con RoHS

• En la versión de tamaño 50 pueden amortiguarse máximo tres detectores de posición si se detectan las

dos posiciones finales. Para detectores adicionales debe preverse una carrera de reserva de 25 mm.

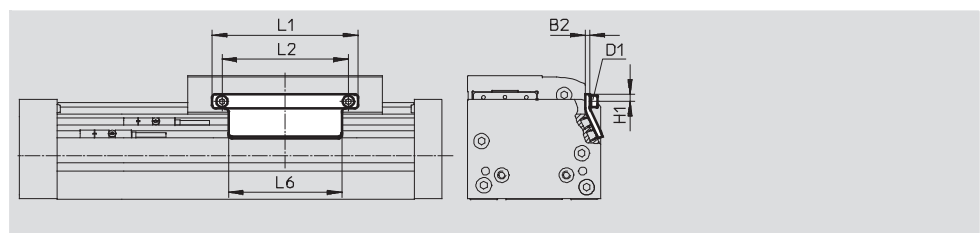

Dimensiones y referencias

Para tamaño	B2	D1	H1	L1	L2	L6	Peso [g]	Nº art.	Tipo
50	2	M3	3,5	45	22	45	20	558046	SF-EGC-1-50
70	3	M4	4,65	70	56	50	50	558047	SF-EGC-1-70
80	3	M4	4,65	90	78	70	60	558048	SF-EGC-1-80
120	3	M5	8	170	140	170	150	558049	SF-EGC-1-120
185	3	M5	10	230	200	230	245	558051	SF-EGC-1-185

Ejes accionados por correa dentada EGC-TB-KF, con guía de rodamiento de bolas

FESTO

Accesorios

Leva de conmutación SF-EGC-2

Para tareas de detección de posiciones con detector SIEN-M8B (código de pedido O, P, W o R) o SIES-8M (código de pedido X o Z)

Material:

Acero cincado

Conformidad con RoHS

Soporte HWS-EGC para detectores

Para detector de posición SIEN-M8B

(código O, P, W o R)

Material:

Acero cincado

Conformidad con RoHS

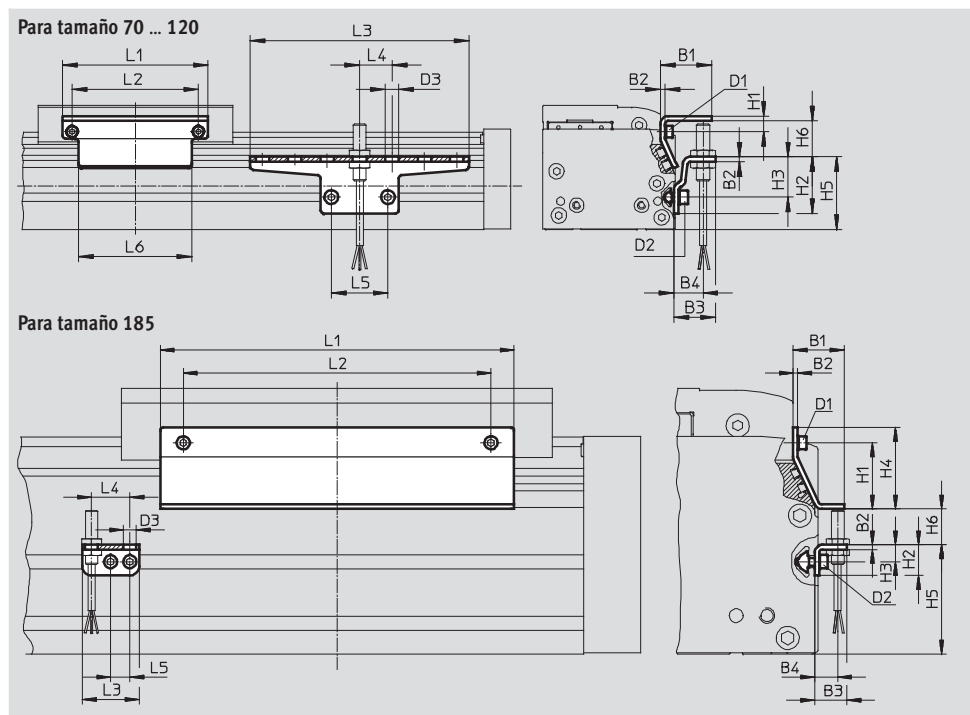

Dimensiones y referencias									
Para tamaño	B1	B2	B3	B4	D1	D2	D3	H1	H2
70	31,5	3	25,5	18	M4	M5	8,4	9,5	35
80	31,5	3	25,5	18	M4	M5	8,4	9,5	35
120	32	3	25,5	18	M5	M5	8,4	13,2	65
185	33	3	25,5	15	M5	M5	8,4	43	20

Para tamaño	H3	H4	H5	H6 máx.	L1	L2	L3	L4	L5	L6
70	25	-	45	13,5	70	56	135	20	35	50
80	25	-	45	23,5	90	78	135	20	35	70
120	55	-	75	24	170	140	215	20	35	170
185	11	53	71	25,5	230	200	37	25	12,5	230





Para tamaño	Peso [g]	Nº art.	Tipo
Leva de conmutación			
70	100	558052	SF-EGC-2-70
80	130	558053	SF-EGC-2-80
120	280	558054	SF-EGC-2-120
185	390	558056	SF-EGC-2-185

Para tamaño	Peso [g]	Nº art.	Tipo
Soporte para detectores			
70	110	558057	HWS-EGC-M5
80	110	558057	HWS-EGC-M5
120	200	558058	HWS-EGC-M8
185	60	560517	HWS-EGC-M8:KURZ

Ejes accionados por correa dentada EGC-TB-KF, con guía de rodamiento de bolas

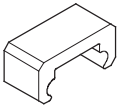
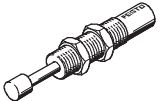
FESTO

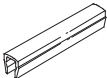
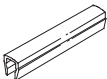
Accesorios

Referencias						
	Para tamaño	Observación	Código del pedido	Nº art.	Tipo	PE ¹⁾
Pivote EAMB						
	50	Conexión alternativa	K	558034	EAMB-16-7-8X15-8X10	1
	70			558035	EAMB-18-9-8X16-10X12	
	80			558036	EAMB-24-6-15X21-16X20	
	120			558037	EAMB-34-6-25X26-23X27	
	185			558038	EAMB-44-7-35X30-32X32	
	Tope elástico NPE					
	50	Utilización en combinación con el soporte para amortiguadores KYE	A	564897	NPE-50	1
	70			562581	NPE-70	
	80			562582	NPE-80	
	120			562583	NPE-120	
	185			562584	NPE-185	
	Amortiguadores YSRW Hojas de datos → Internet: ysrw					
	50	Utilización en combinación con el soporte para amortiguadores KYE	C	191192	YSRW-5-8	1
	70			191194	YSRW-8-14	
	80			191196	YSRW-12-20	
	120			191197	YSRW-16-26	
	185			191198	YSRW-20-34	
	Tuerca deslizante NST					
	50	Para ranura	Y	558045	NST-3-M3	1
	70, 80			150914	NST-5-M5	
	120, 185			150915	NST-8-M6	
Pasadores/casquillos para centrar ZBS/ZBH²⁾						
	50, 70	Para carro	-	150928	ZBS-5	10
	80, 120, 185			150927	ZBH-9	
Tapa ABP para ranura						
	70, 80	Para ranura por cada 0,5 m	B	151681	ABP-5	2
	120, 185			151682	ABP-8	
Tapa de ranura ABP-S						
	50 ... 185	Para ranura para detectores por cada 0,5 m	S	563360	ABP-5-S1	2
Clip SMBK						
	50 ... 185	Ranura para tender el cable del detector de proximidad	CL	534254	SMBK-8	10

1) Cantidad por unidad de embalaje





2) 2 pasadores/casquillos para centrar incluidos en el suministro del eje

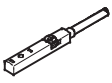
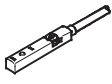

Ejes accionados por correa dentada EGC-TB-KF, con guía de rodamiento de bolas

FESTO

Accesorios

Referencias: detectores inductivos para ranura en T							Hojas de datos → Internet: sies	
	Tipo de fijación	Conexión eléctrica	Tipo de salida	Longitud del cable [m]	Referencias	Nº art.	Tipo	
Contacto normalmente abierto								
	Montaje en la ranura desde la parte superior, a ras con el perfil del cilindro	Cable trifilar	PNP	7,5	X	551386	SIES-8M-PS-24V-K-7,5-OE	
		Conector tipo clavija M8x1, 3 contactos		0,3	-	551387	SIES-8M-PS-24V-K-0,3-M8D	
		Cable trifilar	NPN	7,5	-	551396	SIES-8M-NS-24V-K-7,5-OE	
		Conector tipo clavija M8x1, 3 contactos		0,3	-	551397	SIES-8M-NS-24V-K-0,3-M8D	
Contacto normalmente cerrado								
	Montaje en la ranura desde la parte superior, a ras con el perfil del cilindro	Cable trifilar	PNP	7,5	Z	551391	SIES-8M-PO-24V-K-7,5-OE	
		Conector tipo clavija M8x1, 3 contactos		0,3	-	551392	SIES-8M-PO-24V-K-0,3-M8D	
		Cable trifilar	NPN	7,5	-	551401	SIES-8M-NO-24V-K-7,5-OE	
		Conector tipo clavija M8x1, 3 contactos		0,3	-	551402	SIES-8M-NO-24V-K-0,3-M8D	

Referencias: detectores inductivos M8							Hojas de datos → Internet: sien	
	Conexión eléctrica	LED	Tipo de salida	Longitud del cable [m]	Referencias	Nº art.	Tipo	
Contacto normalmente abierto								
	Cable trifilar	■	PNP	2,5	O	150386	SIEN-M8B-PS-K-L	
	Conector tipo clavija M8x1, 3 contactos	■	PNP	-	W	150387	SIEN-M8B-PS-S-L	
Contacto normalmente cerrado								
	Cable trifilar	■	PNP	2,5	P	150390	SIEN-M8B-PO-K-L	
	Conector tipo clavija M8x1, 3 contactos	■	PNP	-	R	150391	SIEN-M8B-PO-S-L	

Referencias: cables					Hojas de datos → Internet: nebu	
	Conexión eléctrica en el lado izquierdo	Conexión eléctrica en el lado derecho	Longitud del cable [m]	Nº art.	Tipo	
	Conector tipo zócalo M8x1, 3 contactos	Cable de 3 hilos, extremo libre	2,5	159420	SIM-M8-3GD-2,5-PU	
			2,5	541333	NEBU-M8G3-K-2.5-LE3	
			5	541334	NEBU-M8G3-K-5-LE3	
	Conector acodado tipo zócalo M8x1, 3 contactos	Cable de 3 hilos, extremo libre	2,5	541338	NEBU-M8W3-K-2.5-LE3	
			5	541341	NEBU-M8W3-K-5-LE3	