



- pozvolné zastavení bez otřesů a hluku
- snadné ovládání ventilovým terminálem
- jednočinné nebo dvojčinné

Zarážkové válce STA/STAF

hlavní údaje

FESTO



s čepem

s kladkou

s lámací pákou a kladkou

Krátký popis

- jednočinné nebo dvojčinné
- provedení
 - s čepem
 - s kladkou
 - s lámací pákou
- přímá montáž elektromagnetických ventilů na přírubovou desku
- rychlé a jednoduché vybavení dopravníkových drah
- spolehlivě lze zastavovat nosiče výrobků, palety a balíky s hmotností až 300 kg
- pozvolné zastavení bez otřesů a hluku díky provedení s lámací pákou
- snadné ovládání pomocí ventilových terminálů (např. ve spojení s jinými válci na místě montáže)
- pomocí elektromagnetického ventilu připojeného přírubou lze jednotlivé zarážkové válce rychle ovládat na velké vzdálenosti
- prostorově úsporné snímání krajních poloh přibližovacími čidly, která lze integrovat

Zarážkové válce STA/STAF

hlavní údaje

Možnosti upevnění

průchozí upevnění

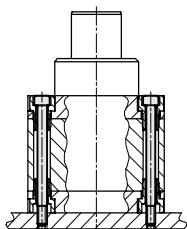

přímé upevnění

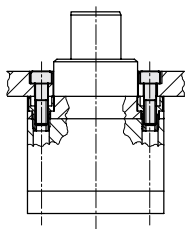

přírubové upevnění

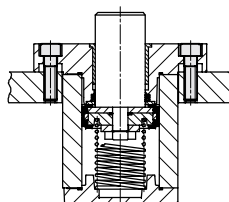

Možnosti použití a provedení

pro velké hmotnosti

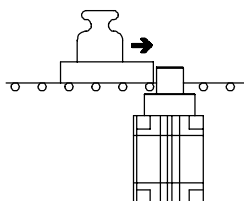

bezpečnost

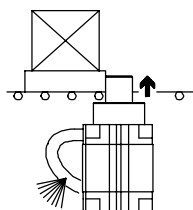

při výpadku tlaku se pístnice silou pružiny vrací do základní polohy

účinné a nehluké

provedení s lámací pákou se
zabudovaným tlumičem nárazu
zajišťuje přesné, šetrné zastavení
výrobku

s čepem

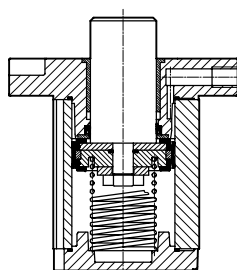

s kladkou

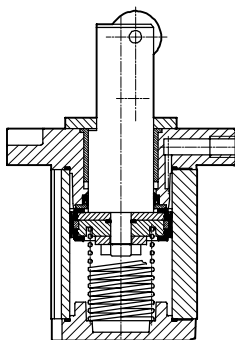

s lámací pákou a kladkou

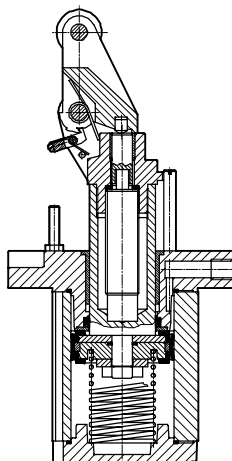

Zarážkové válce STA/STAF

hlavní údaje

FESTO

s čepem

technické údaje → 1 / 5.2-13

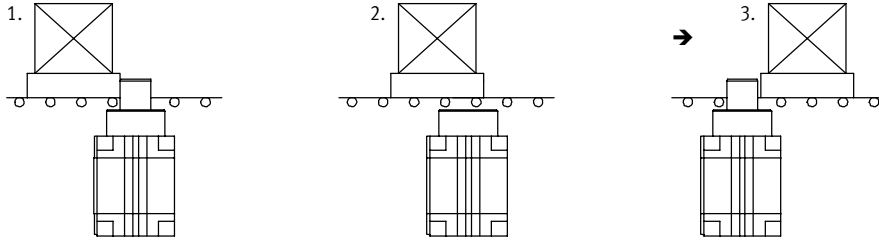

1. Brždění výrobku pístiticí bez nárazu.
2. Aktivací válce se výrobek uvolní. Píst musí být držen dole, dokud výrobek zarážkový válec nepřejede.
3. Pak válec vyjede silou pružiny nebo stlačeného vzduchu. Poté lze zastavit další výrobek.

s kladkou

technické údaje → 1 / 5.2-17

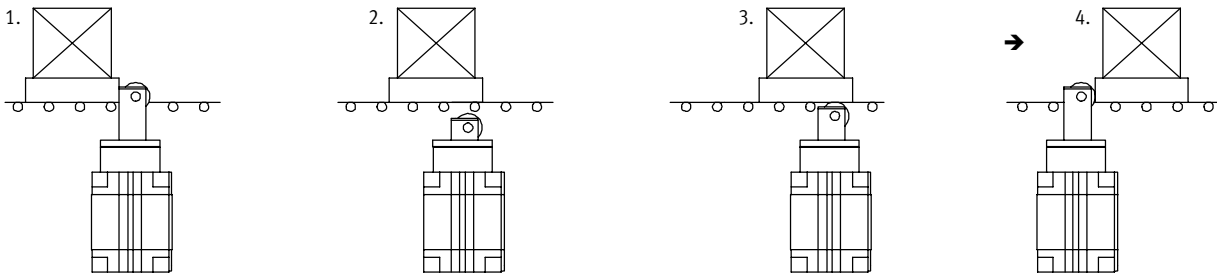

1. Brždění výrobku pístiticí bez nárazu.
2. Aktivací válce se nosič výrobku uvolní.
3. Válec vyjede silou pružiny nebo stlačeného vzduchu, dokud kladka nedosedne na výrobek. Výrobek se posouvá dále.
4. Po projetí výrobku válec vyjede do koncové polohy. Poté lze zastavit další výrobek.

Zarážkové válce STA/STAF

hlavní údaje

FESTO

s lámací pákou

technické údaje → 1 / 5.2-21

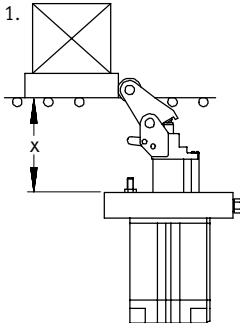

1. Pozvolné zabrzdění těžkých těles hydraulickým tlumičem nárazu v pístitnici.

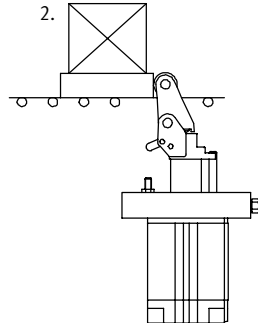

2. V zadní koncové poloze je páka uzamčena; výrobek se neodrazí zpět.

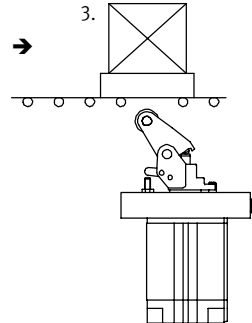

3. Stlačením vzduchem se výrobek uvolní a současně se odemkne páka.

X = STAF-32:	62,8 ... 63,4 mm
STAF-50:	96,5 ... 99,5 mm
STAF-80:	163 ... 166 mm

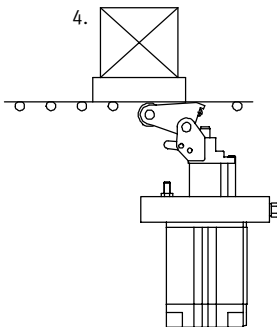

4. Silou pružiny nebo stlačeného vzduchu píst vyjede, překlopením páky se zamezí nadzvednutí výrobku.

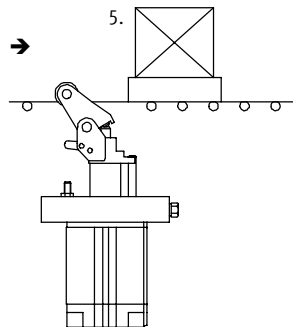

5. Páka se silou pružiny zvedne a může zadržet další výrobek.

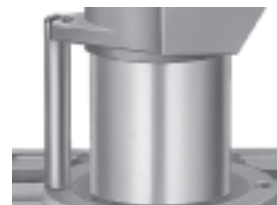

Pojištění proti pootočení: Vodič tyč vede páku vždy přesně ve směru příchozích výrobků.



Integrovaný tlumič nárazu: Pohlcuje energii nárazu a pozvolna a nehlučně brzdí výrobek. Tlumení se seřizuje šroubem v páce.



Páka se západkou: Tlumič nárazu nemůže výrobek odrazit zpět.



Blokovací mechanismus k vypnutí funkce: Výrobky mohou procházet, aniž by se válec musel zasouvat.

⚠ Upozornění
Montážní poloha zarážkového válce s čepy nebo kladkou je libovolná. Zarážkový válec s páčkou musí být namontován svisle.

Zarážkové válce STA/STAF

hlavní údaje



Montáž elektromagnetických ventilů a jejich funkce

Pro rychlé a přímé ovládání zarážkového válce na něj lze namontovat elektromagnetický ventil

MEH, MEBH, MOEH nebo MOEBH. Tento typ ovládání je možný pouze u zarážkových válců s přírubovým

upevněním. Ventil musí být připojen deskou pro připojení ventilů ZVA k přírubové desce. Poloha pístnice v

klidové poloze elektromagnetického ventilu závisí na typu ventilu a na poloze ventilu na válci.

použití	poloha pístnice v základní poloze	potřebný elektromagnetický ventil	konstrukce elektromagnetického ventilu s přípojovací deskou ZVA
	jednočinný		
		základní poloha vysunutá 173 125 MEH-3/2-5,0-B 172 999 MEBH-3/2-5,0-B	
		základní poloha zasunutá 173 429 MOEH-3/2-5,0-B 173 002 MOEBH-3/2-5,0-B	
	dvojčinný		
	základní poloha vysunutá 173 128 MEH-5/2-5,0-B 173 005 MEBH-5/2-5,0-B		
	základní poloha zasunutá 173 128 MEH-5/2-5,0-B 173 005 MEBH-5/2-5,0-B		

- Upozornění

Válce jsou vždy dodávány jako jednočinné s pružinou. Pokud má být válec použit jako dvojčinný, je nutno

odstranit filtrační vložku z odvětrávacího závitů. Odvětrávací závit se změní na přívod vzduchu.

Elektromagnetické ventily MEH, MEBH → svazek 2

Pohony se speciální funkcí zarážkové válce

5.2

Zarážkové válce STA/STAF

hlavní údaje

FESTO

pomoc při výběru

Pro správný a rychlý výběr vhodného zarážkového válce tři kroky:

1. Ve Vaší úloze je nutné pozvolné tlumení, abyste zamezili otřesům, posuvům výrobků a hluku – použijete tedy zarážkový válec s lámací pákou (viz diagram 2).
2. Ověřte, zda zarážkový válec vyhovuje požadovanému pracovnímu rozsahu (viz diagram 1 a příklad výběru).
3. Zkontrolujte, zda montážní rozměr vybraného válce odpovídá vašim požadavkům.

Příklad

Nosič výrobku s výrobkem (hodnota tření závislá na materiálu $\mu=0,1$), celková hmotnost 200 kg, byl měl být pozvolna zastaven z rychlosti 17,5 m/min. Průsečík vodorovné osy v diagramu provedení s lámací pákou

STAF-80 → 1 / 5.2-8 (hmotnosti nárazu) a svislé osy (rychlost nárazu) leží v pracovním rozsahu zarážkového válce (s pákou) STAF-80-40-P-A-K, tzn. tento zarážkový válec vyhovuje požadavkům a lze jej použít.

U zarážkových válců nesmí být překročena kinetická energie nárazu, protože jinak by došlo k mechanickému selhání válce.
U zarážkových válců s čepem nebo kladkou se pro hodnoty uvedené

v diagramu předpokládá pružný doraz na nosiči výrobku s deformační dráhou 1 mm.

Rychlost nárazu v, v závislosti na hmotnosti nárazu m

s čepem nebo kladkou

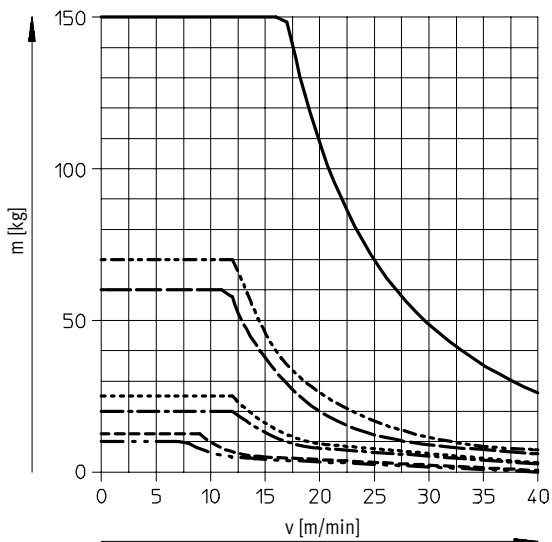

Zarážkové válce STA/STAF

technické údaje



Pohony se speciální funkcí
zarážkové válce

5.2

Rychlost nárazu v, v závislosti na hmotnosti nárazu m

provedení s pákou

STAF-32 s hodnotou tření $\mu = 0,1$

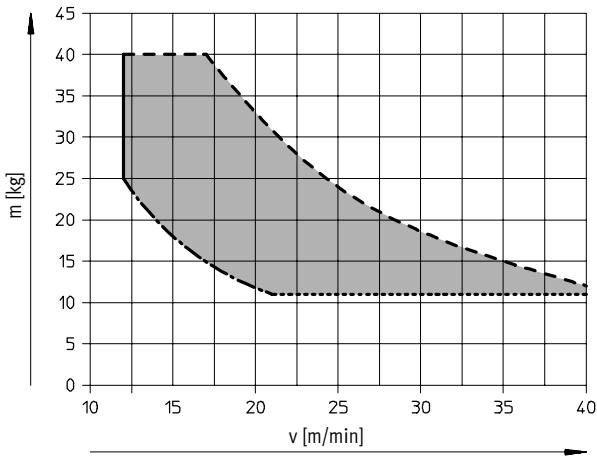

provedení s pákou

STAF-50 s hodnotou tření $\mu = 0,1$

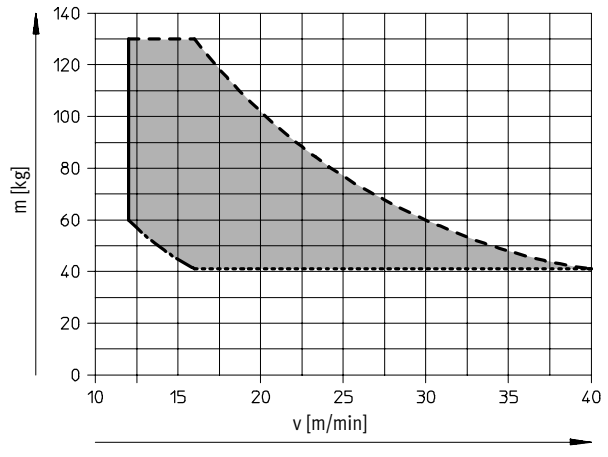

provedení s pákou

STAF-80 s hodnotou tření $\mu = 0,1$

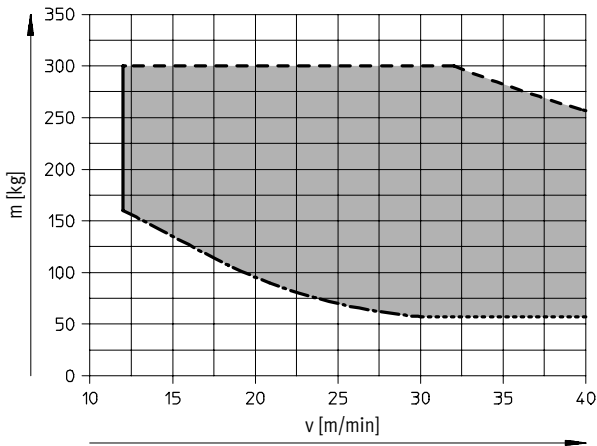

- pracovní rozsah
- max. vytížení
- doporučené minimální vytížení 1)
- potřebná hmotnost 2)

- 1) pro optimální provoz tlumiče
- 2) potřebná hmotnost pro spolehlivé dotlačení páky do koncové polohy při této hodnotě tření

Upozornění



Potřebná hmotnost pro spolehlivé dotlačení závisí na tření mezi dopravním pásem a dopravovaným výrobkem, jiné hodnoty tření na vyžádání.

V rozsahu dočasné zátěže se zvyšuje doba tlumení.
Hodnoty energií platí pro pokojovou teplotu $T=20^{\circ}\text{C}$

Zarážkové válce STA/STAF

přehled dodávek

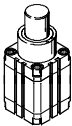
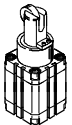
FESTO

funkce	provedení	typ	Ø pístu [mm]	zdvih [mm]	způsob upevnění		tlumení P	snímání poloh A	→ strana	
					přímo	přírubou				
jedno- nebo dvojčinný pohon	základní typ									
		s čepem	20	15	■	-	■	■	1 / 5.2-13	
			32	20	■	■	■	■		
			50	30	■	■	■	■		
		s kladkou	20	15	■	-	■	■	1 / 5.2-17	
			32	20	■	■	■	■		
			50	30	■	■	■	■		
			80	30, 40	-	■	■	■		
		s lámací pákou a kladkou	32	20	-	■	■	■	1 / 5.2-21	
			50	30	-	■	■	■		
			80	40	-	■	■	■		

Pohony se speciální funkcí
zarážkové válce

5.2

Zarážkové válce STA/STAF

přehled periférií

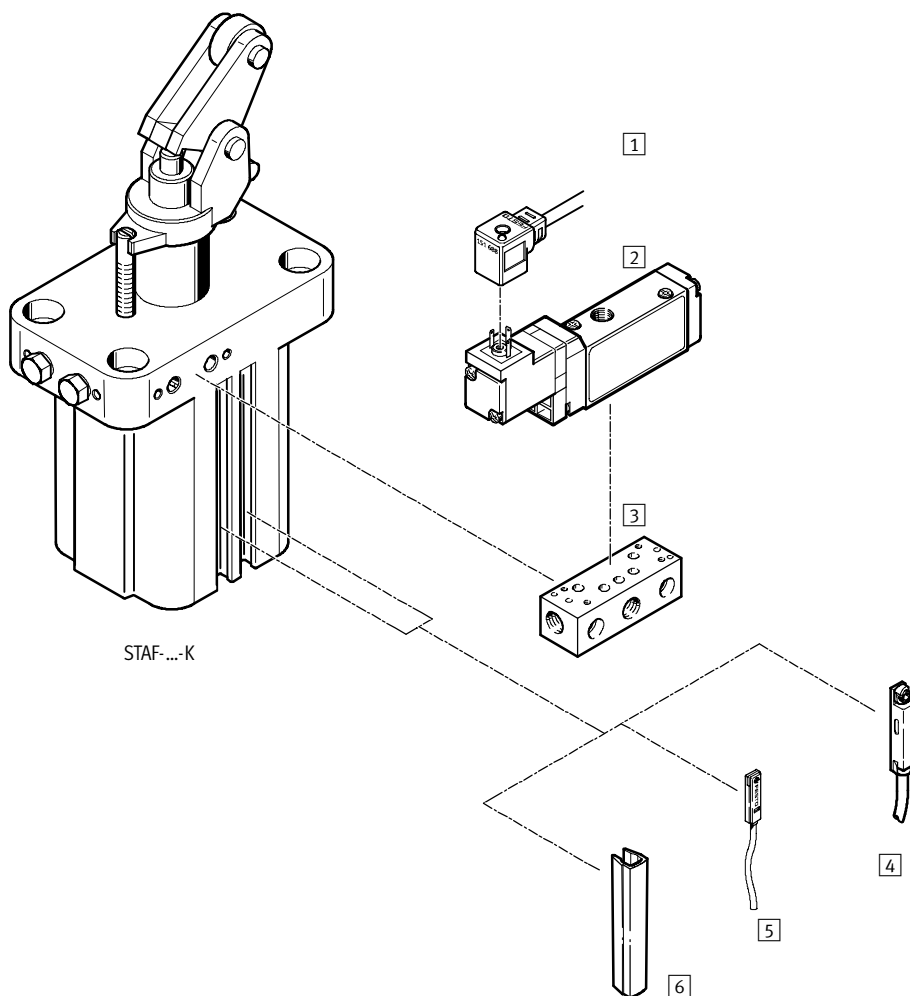

příslušenství		
	krátký popis	→ strana
1	kabel zásuvky KMEB	– svazek 2
2	ventil 3/2 MEBH	pro rychlé a přímé ovládání zarážkového válce svazek 2
3	přípojovací deska ZVA	pro zarážkový válec s přírubou 1 / 5.2-24
4	přibližovací čidlo SME/SMT-8F	lze integrovat do profilové trubky válce 1 / 5.2-26
5	přibližovací čidlo SME/SMT-8	lze integrovat do profilové trubky válce 1 / 5.2-26
6	krycí lišta do drážky ABP	k ochraně kabelu čidla a drážky pro čidla před nečistotami 1 / 5.2-26

Zarážkové válce STA/STAF

vysvětlení typového značení

Pohony se speciální funkcí
zarážkové válce

5.2

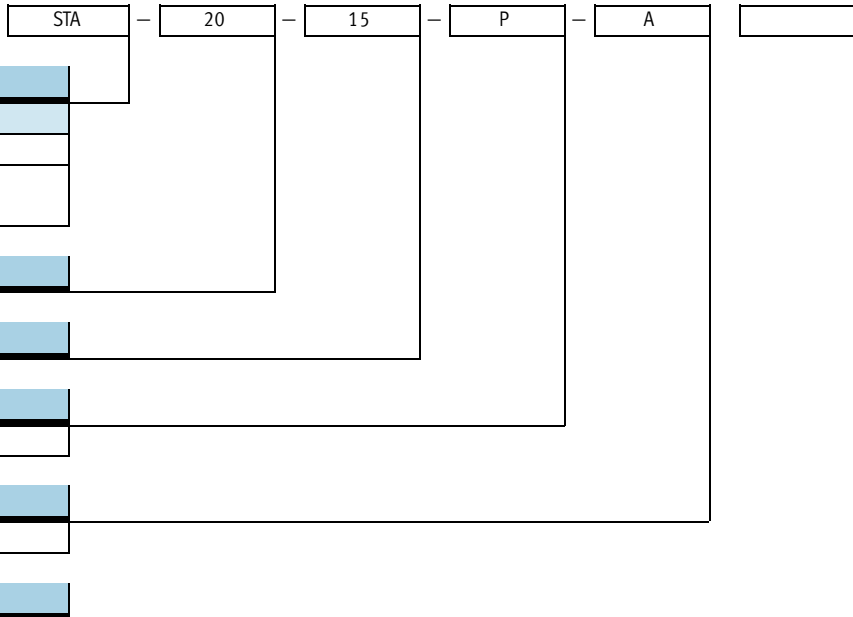

typ

jednočinný nebo dvojčinný	
STA	zarážkový válec
STAF	zarážkový válec s přírubovým upevněním

Ø pístu [mm]

zdvih [mm]

tlumení

P	pružné dorazy
---	---------------

snímání

A	snímání poloh
---	---------------

provedení

	s čepem
R	s kladkou
K	s lámací pákou a kladkou

Zarážkové válce STA/STA, s čepem

technické údaje

FESTO

Funkce



- \varnothing - průměr
20 ... 50 mm

- | - délka zdvihu
15 ... 30 mm

-  - www.festo.com/en/spare_parts_service

-  - Upozornění

Při použití je nutné zamezit kontaktu s kapalinami.



Obecné technické údaje				
Ø pístu		20	32	50
připojení pneumatiky	STA	M5	G $\frac{1}{8}$	G $\frac{1}{8}$
	STAF	-	M5	G $\frac{1}{8}$
zdvih	[mm]	15	20	30
Ø pístnice	[mm]	12	20	32
provozní tlak	[bar]	10		
provozní médium	filtrovaný stlačený vzduch, mazaný nebo nemazaný			
konstrukce	válec s návratem pružinou			
tlumení	pružné dorazy			
snímání poloh	přibližovacími čidly			
způsob upevnění	průchozí dírou			
	vnitřním závitem			
montážní poloha	libovolná			
způsob činnosti	jednočinný nebo dvojčinný pohon			
pojištění proti pootočení	žádné			
teplota okolí ¹⁾	[°C]	+5 ... +60		

1) berte ohled na rozsah použití přibližovacích čidel

Síly [N]			
Ø pístu	20	32	50
síla nárazu	260	1 000	2 900
síla pružiny	13 ... 18	20 ... 42	47 ... 64

Základem pro výpočet přípustné energie nárazu je síla nárazu. Podle druhu zastavované hmotnosti je vhodné zvážit možnost použití pružného dorazu, aby se náraz ztlumil, snížila hlučnost a optimalizovala energie nárazu.

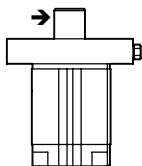

→ = směr nárazu

Pohony se speciální funkcí
zarážkové válce

5.2

Zarážkové válce STA/STA, s čepem

technické údaje

FESTO

Materiály

funkční řez

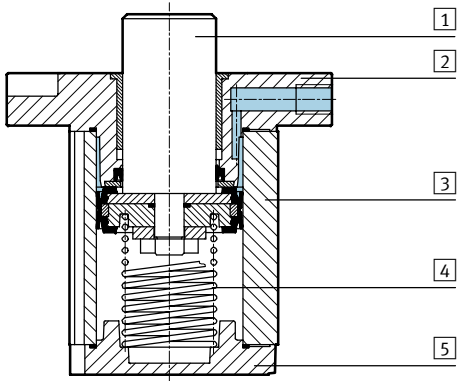

zarážkový válec

1	pístnice	ocel, nerez
2	příruba	hliníkový tlakový odlitek
3	trubka válce	eloxovaný hliník
4	pružiny	pružinová ocel
5	víko	eloxovaný hliník
-	těsnění	polyuretan
-	poznámka o materiálu	prosté mědi a PTFE

Zarážkové válce STA/STA, s čepem

technické údaje

FESTO

Rozměry

přímé upevnění

CAD modely ke stažení → www.festo.cz/engineering

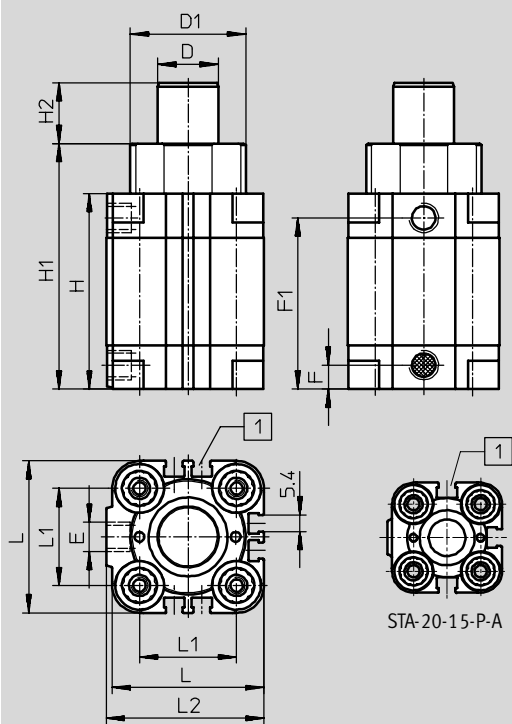

1 drážka pro přibližovací čidla SME/SMT-8

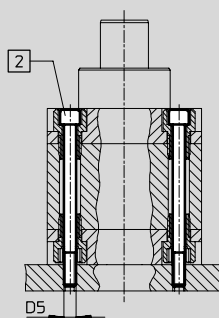

2 šroub s válcovou hlavou dle DIN 912, průchozí

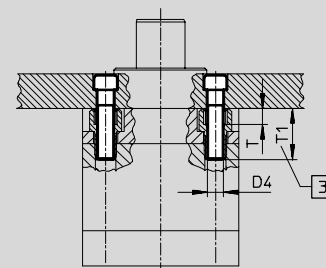

- - - Upozornění

Šroub s válcovou hlavou smí být z konstrukčních důvodů našroubován jen na přední víko.

3 nejmenší doporučená hloubka zašroubování

Ø	zdvih	D	D1	D4	D5	E	F	F1	H	H1	H2	L	L1	L2	T	T1
[mm]	[mm]	Ø	Ø													
20	15	12	26	M5	M4	M5	8	45	53	64,5	15	36	22	37,5	4	18
32	20	20	38	M6	M5	G $\frac{1}{8}$	8	56,5	64,5	80,5	20	50	32	52	5	20
50	30	32	53	M8	M6	G $\frac{1}{8}$	8	67,5	75,5	99,5	30	68	50	71	6	20

Pohony se speciální funkcí
zarážkové válce

5.2

Zarážkové válce STA/STA, s čepem

technické údaje

FESTO

Rozměry

s přírubovým upevněním

CAD modely ke stažení → www.festo.cz/engineering

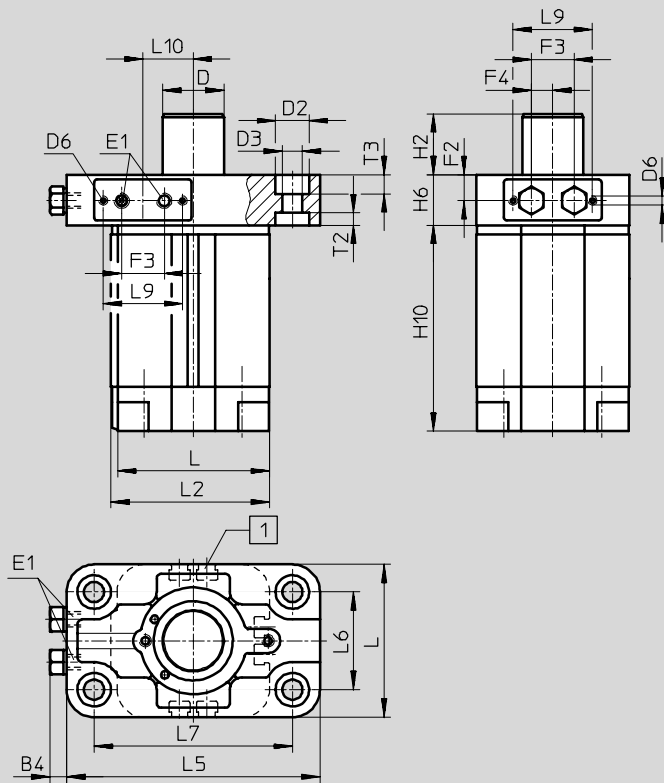

1 drážka pro přibližovací čidla
SME/SMT-8

Ø	zdvih	B4	D	D2	D3	D6	E1	F2	F3	F4	H2
[mm]	[mm]		Ø	Ø	Ø						
32	20	4,5	20	11	6,6	M3	M5	8,5	14	7	20
50	30	4,5	32	15	9	M4	G $\frac{1}{8}$	9	17	8	30

Ø	zdvih	H6	H10	L	L2	L5	L6	L7	L9	L10	T2	T2
[mm]	[mm]											
32	20	16,5	67,5	50	52	83	32	65	26	16,5	4	6,2
50	30	18	85	68	71	111	45	90	36	7	5	5

Údaje pro objednávky

Ø pístu [mm]	zdvih [mm]	přímé upevnění		přírubové upevnění	
		č. dílu	typ	č. dílu	typ
20	15	164 887	STA-20-15-P-A	-	-
32	20	164 888	STA-32-20-P-A	164 890	STAF-32-20-P-A
50	30	164 889	STA-50-30-P-A	164 891	STAF-50-30-P-A

Zarážkové válce STA/STAF, s čepem s kladkou

soupis údajů

FESTO

Funkce



 **Upozornění**
Při použití je nutné zamezit kontaktu s kapalinami.



-  průměr
20 ... 80 mm
-  délka zdvihu
15 ... 40 mm
-  www.festo.com/en/spare_parts_service

Obecné technické údaje		20	32	50	80
Ø pístu		20	32	50	80
připojení pneumatiky	STA	M5	G $\frac{1}{8}$	G $\frac{1}{8}$	-
	STAF	-	M5	G $\frac{1}{8}$	G $\frac{1}{8}$
zdvih	[mm]	15	20	30	30/40
Ø pístnice	[mm]	12	20	32	50
provozní tlak	[bar]	10			
provozní médium		filtrovaný stlačený vzduch, mazaný nebo nemazaný			
konstrukce		válec s pružinou pro návrat			
tlumení		pružné dorazy			
snímání poloh		přibližovacími čidly			
způsob upevnění		průchozí dírou			
		vnitřním závitem			
montážní poloha		libovolná			
způsob činnosti		jednočinný nebo dvojčinný pohon			
pojištění proti pootočení		zploštělá pístnice			
teplota okolí ¹⁾	[°C]	+5 ... +60			

1) berte ohled na rozsah použití přibližovacích čidel

Síly [N]		20	32	50	80
Ø pístu		20	32	50	80
zdvih		15	20	30	30 40
síla nárazu		170	830	2 300	14 600 13 300
síla pružiny		13 ... 18	20 ... 42	47 ... 64	79 ... 115 101 ... 170

Základem pro výpočet přípustné energie nárazu je síla nárazu. Podle druhu zastavované hmotnosti je vhodné zvážit možnost použití pružného dorazu, aby se náraz ztlumil, snížila hlučnost a optimalizovala energie nárazu.

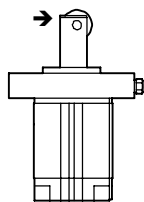

→ = směr nárazu

Pohony se speciální funkcí
zarážkové válce

5.2

Zarážkové válce STA/STAF, s čepem s kladkou

technické údaje

FESTO

Materiály

funkční řez

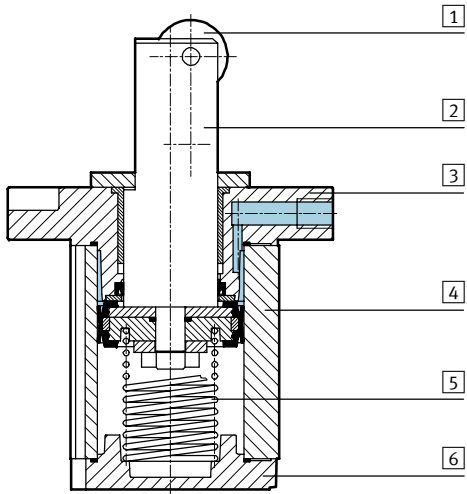

zarážkový válec

1	válec	polymer
2	pístnice	ocel, nerez
3	příruba	hliníkový tlakový odlitek
4	trubka válce	eloxovaný hliník
5	pružiny	pružinová ocel
6	víko	eloxovaný hliník
-	těsnění	polyuretan
-	poznámka o materiálu	prosté mědi a PTFE

Zarážkové válce STA/STAF, s čepem s kladkou

technické údaje

FESTO

Rozměry

přímé upevnění

CAD modely ke stažení → www.festo.cz/engineering

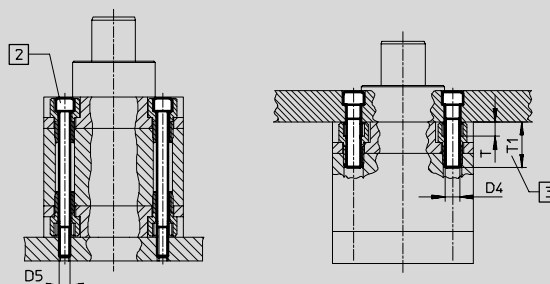
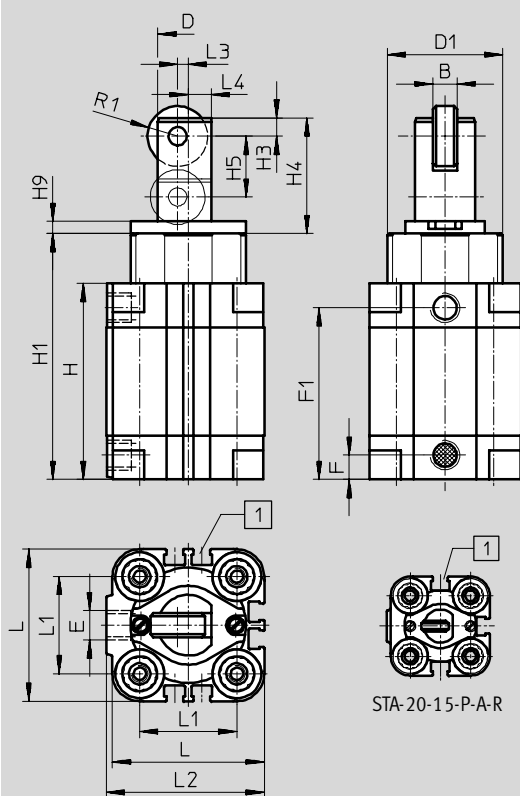

⊘ - Upozornění

Šrouby s válcovou hlavou smějí být z konstrukčních důvodů našroubovány jen na přední víko.

1 drážka pro přibližovací čidla SME/SMT-8

2 šroub s válcovou hlavou dle DIN 912, průchozí

3 nejmenší doporučená hloubka zašroubování

Ø	zdvih	B	D	D1	D4	D5	E	F	F1	H	H1	H3
[mm]	[mm]		Ø	Ø								
20	15	4	12	26	M5	M4	M5	8	45	53	64,5	3
32	20	8	20	38	M6	M5	G $\frac{1}{8}$	8	56,5	64,5	80,5	6
50	30	10	32	53	M8	M6	G $\frac{1}{8}$	8	67,5	75,5	99,5	6

Ø	zdvih	H4	H5	H9	L	L1	L2	L3	L4	R1	T	T1
[mm]	[mm]											
20	15	24	15	4	36	22	37,5	2	4,5	5	4	18
32	20	38	20	4	50	32	52	3,5	7,5	9	5	20
50	30	50,5	30	5	68	50	71	7	12	12,5	6	20

Zarážkové válce STA/STAF, s čepem s kladkou

technické údaje

FESTO

Rozměry

s přírubovým upevněním

CAD modely ke stažení → www.festo.cz/engineering

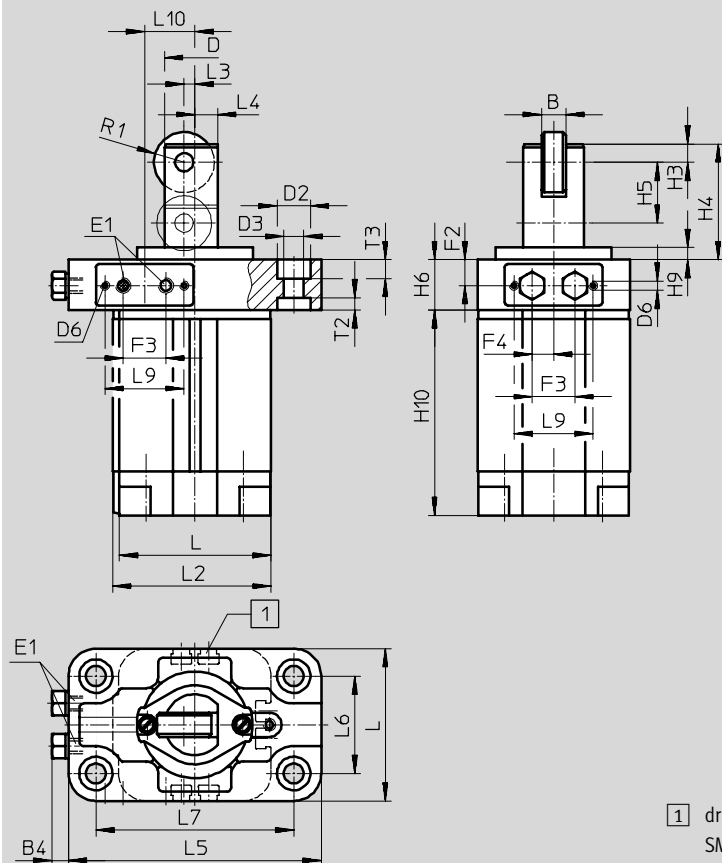

1 drážka pro přibližovací čidla
SME/SMT-8

Ø	zdvih	B	B4	D	D2	D3	D6	E1	F2	F3	F4	H3	H4	H5	H6
[mm]	[mm]			Ø	Ø	Ø									
32	20	8	4,5	20	11	6,6	M3	M5	8,5	14	7	6	38	20	16,5
50	30	10	4,5	32	15	9	M4	G $\frac{1}{8}$	9	17	8	6	50,5	30	18
80	30	18	4,5	50	18	11	M4	G $\frac{1}{8}$	11	17	4,5	10	63	30	22
	73												40		

Ø	zdvih	H9	H10	L	L2	L3	L4	L5	L6	L7	L9	L10	R1	T2	T3
[mm]	[mm]														
32	20	4	67,5	50	52	3,5	7,5	83	32	65	26	16,5	9	4	6,2
50	30	5	85	68	71	7	12	111	45	90	36	7	12,5	5	5
80	30	8	119	107	111	11	18	160	63	135	36	18,5	18	6	6
	129														

Údaje pro objednávky

Ø pístu [mm]	zdvih [mm]	přímé upevnění		s přírubovým upevněním	
		č. dílu	typ	č. dílu	typ
20	15	164 883	STA-20-15-P-A-R	-	-
32	20	164 884	STA-32-20-P-A-R	164 892	STAF-32-20-P-A-R
50	30	164 885	STA-50-30-P-A-R	164 893	STAF-50-30-P-A-R
80	30	-	-	164 886	STAF-80-30-P-A-R
80	40	-	-	164 894	STAF-80-40-P-A-R

Zarážkové válce STA/STAF, s lámací pákou a kladkou

technické údaje

Funkce



- - průměr
32 ... 80 mm

- - délka zdvihu
20 ... 40 mm

- - www.festo.com/en/spare_parts_service

- - servis oprav
Ø pístu 80 mm

- - Upozornění
Při použití je nutné zamezit kontaktu s kapalinami.



Obecné technické údaje			
Ø pístu	32	50	80
připojení pneumatiky	M5	G1/8	G1/8
zdvih [mm]	20	30	40
Ø pístnice [mm]	20	32	50
provozní tlak [bar]	10		
provozní médium	filtrovaný stlačený vzduch, mazaný nebo nemazaný		
konstrukce	válec s návratem pružinou		
tlumení	pružné dorazy		
snímání poloh	přibližovacími čidly		
způsob upevnění	průchozí dírou		
montážní poloha	svislá, nastojato		
způsob činnosti	jednočinný nebo dvojitý pohon		
pojištění proti pootočení	vodící tyč		
teplota okolí ¹⁾ [°C]	+5 ... +60		

1) berte ohled na rozsah použití přibližovacích čidel

Síly [N]			
pístØ	32	50	80
síla nárazu	480	1 200	6 400
síla pružiny	20 ... 42	47 ... 64	101 ... 170

Základem pro výpočet přípustné energie nárazu je síla nárazu. Podle druhu zastavované hmotnosti je vhodné zvážit možnost použití pružného dorazu, aby se náraz ztlumil, snížila hlučnost a optimalizovala energie nárazu.

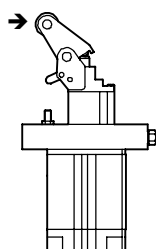

→ = směr nárazu

Zarážkové válce STA/STAF, s lámací pákou a kladkou

technické údaje

FESTO

Materiály

funkční řez

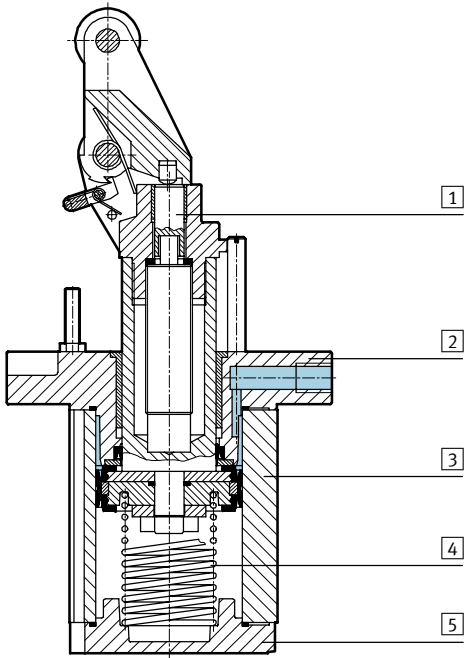

zarážkový válec

1	pístnice	ocel, nerez
2	příruba	hliníkový tlakový odlitek
3	trubka válce	eloxovaný hliník
4	pružiny	pružinová ocel
5	víko	eloxovaný hliník
-	těsnění	polyuretan
-	poznámka o materiálu	prosté mědi a PTFE

Zarážkové válce STA/STAF, s lámací pákou a kladkou

technické údaje

FESTO

Rozměry

s přírubovým upevněním

CAD modely ke stažení → www.festo.cz/engineering

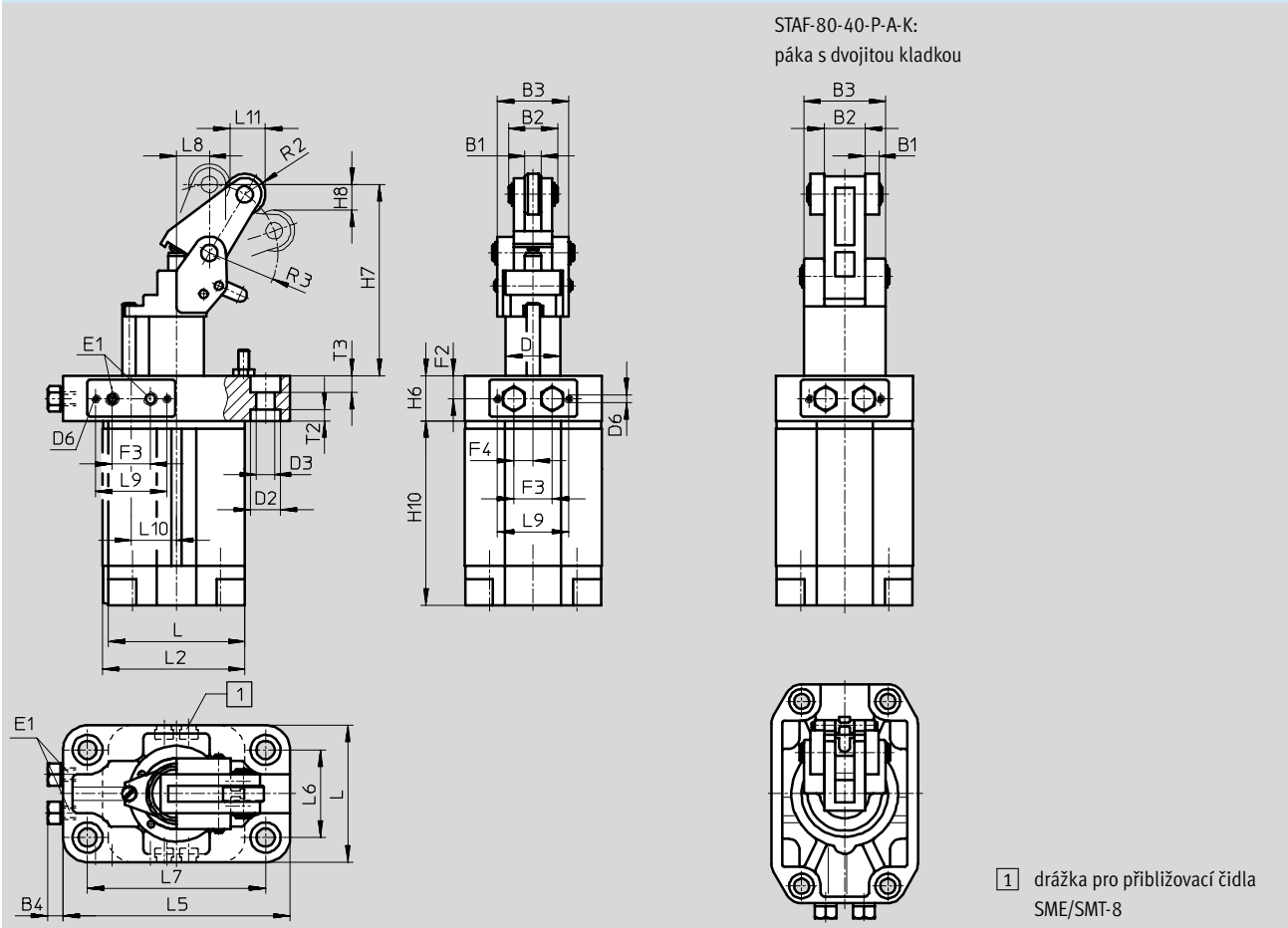

Ø	zdvih	B1	B2	B3	B4	D	D2	D3	D6	E1	F2	F3	F4	H6	H7	H8
[mm]	[mm]					Ø	Ø	Ø								
32	20	6	18	26	4,5	20	11	6,6	M3	M5	8,5	14	7	16,5	70	9,5
50	30	10	27	38	4,5	32	15	9	M4	G $\frac{1}{8}$	9	17	8	18	106	12
80	40	10	30	60	4,5	50	18	11	M4	G $\frac{1}{8}$	11	17	4,5	22	182,5	23

Ø	zdvih	H10	L	L2	L5	L6	L7	L8	L9	L10	L11	R2	R3	T2	T3
[mm]	[mm]														
32	20	85	50	52	83	32	65	12	26	16,5	13	7,5	25	4	6,2
50	30	67,5	68	71	111	45	90	21	36	7	17	11	39	5	5
80	40	129	107	111	160	63	135	30	36	18,5	34	16	60	6	6

Údaje pro objednávky

Ø pístu [mm]	zdvih [mm]	přímé upevnění		s přírubovým upevněním	
		č. dílu	typ	č. dílu	typ
32	20	-	-	164 880	STAF-32-20-P-A-K
50	30	-	-	164 881	STAF-50-30-P-A-K
80	40	-	-	164 895	STAF-80-40-P-A-K

Zarážkové válce STA/STAF

příslušenství

FESTO

Připojovací deska ZVA

pro zarážkový válec s přírubou

materiál:

tvárný legovaný hliník,
prosté mědi a PTFE

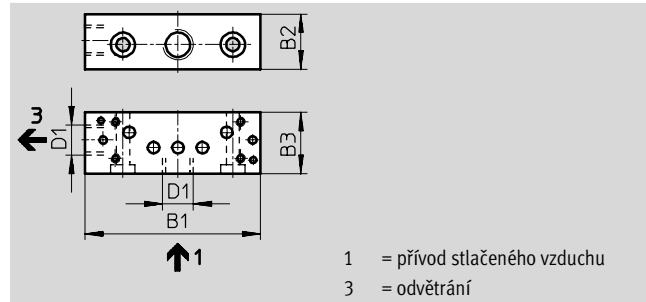

1 = přívod stlačeného vzduchu
3 = odvětrání

Rozměry a údaje pro objednávky

pro \varnothing [mm]	B1	B2	B3	D1	KBK ¹⁾	hmotnost [g]	č. dílu	typ
32	56	18	20	G $\frac{1}{8}$	2	51	164 896	ZVA-1
50/80	57,5	18	20	G $\frac{1}{8}$	2	55	164 897	ZVA-2

1) třída odolnosti korozi 2 dle normy Festo 940 070:

– konstrukční díly s mírnějšími nároky na odolnost korozi. Vnější viditelné části s požadavky především na vzhled povrchu, který je vystaven přímému kontaktu s okolní pro průmysl běžnou atmosférou, resp. látkami, jako jsou chladicí látky a maziva.

Zarážkové válce STA/STAF

příslušenství



Rozměry

CAD modely ke stažení → www.festo.cz/engineering

montážní rozměry pro elektromagnetické ventily s přípojovací deskou ZVA na zarážkovém válci

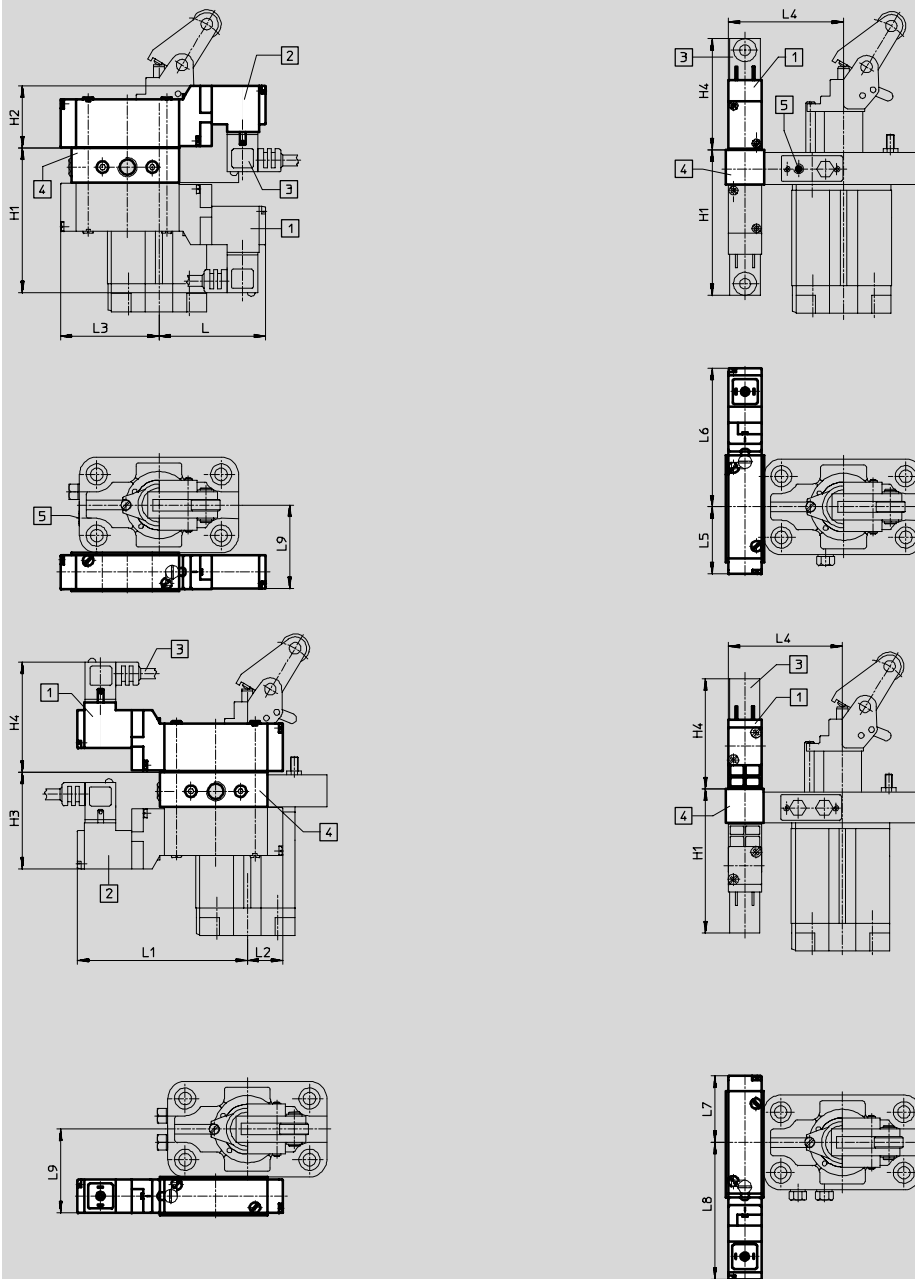

- 1 elektromagnet lze přesadit o 180°
- 2 elektromagnet je přesazen o 180° (ne při dodávce)
- 3 zásuvka KME
- 4 přípojovací deska
- 5 filtrovací vložka pro ventily 3/2, záslepka pro ventily 5/2

pro \varnothing [mm]	L	L1	L2	L3	L4	L5	L6
32	55,5	88,5	18,5	51,5	59	35	72
50	65	79	28	42	73	36	71
80	48,5	95,5	11,5	58,5	98	39	68

pro \varnothing [mm]	L7	L8	L9	H1	H2	H3	H4
32	35	72	42	74,5	33,5	48,5	59,5
50	34	73	52	77	31	31	57
80	31	76	71	79	29	53	56



Zarážkové válce STA/STAF



příslušenství



FESTO

Pohony se speciální funkcí
zarážkové válce

5.2

Údaje pro objednávky – přibližovací čidla pro drážku 8, polovodičová						technické údaje → 1 / 10.2-13				
montáž	spínaný výstup	elektrické připojení			délka kabelu [m]	č. dílu	typ			
		kabel	konektor M8	konektor M12						
spínací										
	nasazovací	PNP	3 žíly	–	–	2,5	525 898	SMT-8F-PS-24V-K2,5-OE	⊖	
		NPN	–	–	–	–	525 909	SMT-8F-NS-24V-K2,5-OE	⊖	
		–	2 žíly	–	–	–	2,5	525 908	SMT-8F-ZS-24V-K2,5-OE	⊖
	nasunovací	PNP	–	–	3 póly	–	0,3	525 899	SMT-8F-PS-24V-K0,3-M8D	⊖
		NPN	–	–	–	–	–	525 910	SMT-8F-NS-24V-K0,3-M8D	⊖
		PNP	–	–	–	3 póly	0,3	525 900	SMT-8F-PS-24V-K0,3-M12	⊖
	nasunovací	PNP	3 žíly	–	–	2,5	175 436	SMT-8-PS-K-LED-24-B		
		–	–	3 póly	–	0,3	175 484	SMT-8-PS-S-LED-24-B		
rozpínací										
	nasazovací	PNP	3 žíly	–	–	7,5	525 911	SMT-8F-PO-24V-K7,5-OE	⊖	

Údaje pro objednávky – přibližovací čidla pro drážku 8, jazýčková relé					technické údaje → 1 / 10.2-19		
montáž	elektrické připojení	délka kabelu [m]	č. dílu	typ			
					kabel	konektor M8	
spínací							
	s příslušenstvím	3 žíly	–	2,5	525 895	SME-8F-DS-24V-K2,5-OE	⊖
		–	–	5,0	525 897	SME-8F-DS-24V-K5,0-OE	⊖
	s příslušenstvím	2 žíly	–	2,5	525 907	SME-8F-ZS-24V-K2,5-OE	⊖
		–	3 póly	–	0,3	525 896	SME-8F-DS-24V-K0,3-M8D
	s příslušenstvím	3 žíly	–	2,5	150 855	SME-8-K-LED-24	
		–	3 póly	–	0,3	150 857	SME-8-S-LED-24
rozpínací							
	s příslušenstvím	3 žíly	–	7,5	525 906	SME-8F-DO-24V-K7,5-OE	⊖

Údaje pro objednávky – zásuvky					technické údaje → 1 / 10.2-110		
montáž	spínaný výstup	připojení		délka kabelu [m]	č. dílu	typ	
		PNP	NPN				
přímá zásuvka							
	převlečná matice M8	■	■	3 póly	2,5	159 420	SIM-M8-3GD-2,5-PU
		■	■	–	5	159 421	SIM-M8-3GD-5-PU
úhlová zásuvka							
	převlečná matice M8	■	■	3 póly	2,5	159 422	SIM-M8-3WD-2,5-PU
		■	■	–	5	159 423	SIM-M8-3WD-5-PU

Údaje pro objednávky – krycí lišta pro drážku 8			
montáž	délka [m]	č. dílu	typ
	nasazovací	2x 0,5	151 680 ABP-5-S