



- 对接式快速接头，  
单侧/双侧封闭
- 安全对接式快速接头
- 拆卸简单
- 大流量
- 派生型品种丰富



# 快速连接插座/插头

主要特性一览

FESTO

## 操作模式

对接式快速接头，单侧/双侧封闭

连接

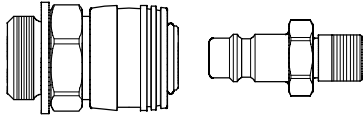

连接时，将插头推入插座。

插头到达一定位置时自动咬合。

拆卸

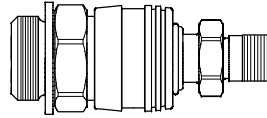

压下卸压套使插头解锁。

拆卸时，确保对接式快速插头在完全泄压之前保持在原位。

## 安全对接式快速接头

连接

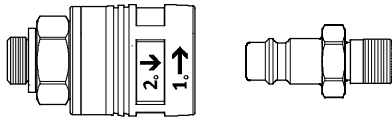

连接时，将插头推入插座。

插头到达一定位置时自动咬合。

拆卸

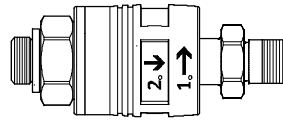

首先旋转卸压套，这样可释放系统压力。

然后拔出卸压套使插头解锁。



- 注意

插入和拆卸连接件时，最大压力应为 10 bar。

# 快速连接插座/插头

产品范围一览

FESTO

功能	型式	型号	简要描述	最大标准额定流量 [l/min]	公称通径 [mm]	→ 页码
对接式快速接头	单侧封闭					
		KD1/KS1	用于标准应用场合，不带安全功能。	44	1.5	3 / 5.7-5
		KD2/KS2		139	2.7	3 / 5.7-7
		KD3/KS3		666	5	3 / 5.7-10
		KD4/KS4		1,350	7.2	3 / 5.7-13
		KD5/KS5		2,043	13	3 / 5.7-16
	双侧封闭					
		KD3-A-R/ KS3-A-R	特别适用于含有液体介质的应用场合，因为在拆卸过程中两端都密封。	666	5	3 / 5.7-18
		KD4-A-R/KS4-A-R		1,350	7.2	3 / 5.7-18
	安全对接式快速接头		KDMS6	2,043	7.8	3 / 5.7-20
KDS6/KSS6			1,818			

快速接头/气管的组合选项							
气管	快速连接插座/插头						
	KD1/KS1	KD2/KS2	KD3/KS3	KD4/KS4	KD5/KS5	KDS6/KSS6	
标准内径	聚氨酯						
	PU-2	■	-	-	-	-	-
	PU-3	-	■	-	-	-	-
	PU-4	-	■	■	-	-	-
	PU-6	-	-	■	■	-	-
	PU-9	-	-	-	■	-	■
	PU-13	-	-	-	-	■	■
	丁腈橡胶						
	P-9	-	-	-	■	-	■
	P-13	-	-	-	-	■	-
	聚酰胺						
	PP-3	-	■	-	-	-	-
	PP-4	-	■	■	-	-	-
	PP-6	-	-	■	■	-	-
标准外径	聚氨酯						
	PUN-3	■	-	-	-	-	-
	PUN-4	-	■	-	-	-	-
	PUN-6	-	■	■	-	-	-
	PUN-8	-	-	■	■	-	-
	聚酰胺						
	PAN-4	-	■	-	-	-	-
	PAN-6	-	■	■	-	-	-
	PAN-8	-	-	■	■	-	-
	丁腈橡胶，带金属编织						
	PX-4	-	-	■ <sup>1)</sup>	-	-	-
	PX-6	-	-	-	■ <sup>1)</sup>	-	-
	PX-9	-	-	-	■ <sup>1)</sup>	-	-

1) 只允许和快速连接插头 CX 一起使用

# 快速连接插座/插头

产品范围一览

FESTO

快速连接插座/插头的组合选项												
接口	规格 1		规格 2		规格 3 <sup>1)</sup>		规格 4 <sup>1)</sup>		规格 5		规格 6 <sup>2)</sup>	
	插座	插头	插座	插头	插座	插头	插座	插头	插座	插头	插座	插头
<b>外螺纹</b>												
M3	■	-	-	-	-	-	-	-	-	-	-	-
M5	-	-	■	■	-	-	-	-	-	-	-	-
G1/8	-	-	-	-	■	■	-	-	-	-	-	■
G1/4	-	-	-	-	■	■	■	■	-	-	■	■
G3/8	-	-	-	-	-	-	■	■	-	-	■	■
G1/2	-	-	-	-	-	-	■	■	-	■	■	■
<b>内螺纹</b>												
M5	-	-	■	■	-	-	-	-	-	-	-	-
G1/8	-	-	-	-	■	■	-	-	-	-	-	-
G1/4	-	-	-	-	■	■	■	■	-	-	■	■
G3/8	-	-	-	-	-	-	■	■	-	-	■	■
G1/2	-	-	-	-	-	-	■	■	■	-	■	■
<b>快拧接头</b>												
CK-3	-	-	■	■	-	-	-	-	-	-	-	-
CK-4	-	-	■	■	■	■	-	■	-	-	-	-
CK-6	-	-	-	-	■	■	■	■	-	-	-	-
CK-9	-	-	-	-	-	-	■	■	-	-	■	■
CK-13	-	-	-	-	-	-	-	-	-	■	■	■
CX-4	-	-	-	-	-	■ <sup>3)</sup>	-	-	-	-	-	-
CX-6	-	-	-	-	-	-	-	■ <sup>3)</sup>	-	-	-	-
CX-9	-	-	-	-	-	-	-	■ <sup>3)</sup>	-	-	-	-
<b>穿板式快拧接头</b>												
CK-6-S	-	-	-	-	-	-	-	-	-	-	-	-
CK-9-S	-	-	-	-	-	-	■	■	-	-	■	■
<b>倒钩接头</b>												
CN-2	-	■	-	-	-	-	-	-	-	-	-	-
CN-4	-	-	■	■	-	-	-	-	-	-	-	-
CN-6	-	-	-	-	■	■	-	-	-	-	-	-
N-6	-	-	-	-	-	-	-	■	-	-	-	-
N-9	-	-	-	-	-	-	■	■	-	-	■	■
N-13	-	-	-	-	-	-	-	-	-	■	-	-
<b>穿板式倒钩接头</b>												
CN-4-S	-	-	■	■	-	-	-	-	-	-	-	-
CN-6-S	-	-	-	-	■	■	-	-	-	-	-	-

1) 快速连接插座（两端都关闭）KD...-A-R只适用于螺纹G1/8, G1/4

2) 快速连接插座（钢结构）KDMS6只适用于螺纹G1/4, G3/8, G1/2

3) 只能用于气管PX

# 快速连接插座/插头 KD/KS, 单侧封闭

FESTO

技术参数

快速接头 KD1/KS1

 公称通径  
1.5 mm



技术参数		
工作介质		过滤压缩空气, 润滑或未润滑
工作压力 <sup>1)</sup>	[bar]	-0.95 ... 12
环境温度	[°C]	-10 ... +60
标准额定流量 <sup>2)</sup>	[l/min]	最大 44
耐腐蚀等级	CRC <sup>3)</sup>	1

1) 安全系数 2.5

2) 在 p1 = 6 bar 和 Δp = 1 bar 时测量

3) 耐腐蚀等级 1, 符合 Festo 940 070 标准

元件只需具备低度耐腐蚀能力。运输和贮存防护。这些元件无表面基本涂层要求, 譬如: 内部元件或位于盖子下面的元件。

重量 [g]	带外螺纹 M3		带倒钩接头 CN-2	
	连接插座	连接插头	连接插座	连接插头
连接插座	29	-	-	-
连接插头	-	4	-	-

材料	连接插座		连接插头	
	带外螺纹 M3	带倒钩接头 CN-2	带外螺纹 M3	带倒钩接头 CN-2
壳体	镀镍黄铜	镀镍黄铜	镀镍黄铜	镀镍黄铜
卸压套	镀镍黄铜	-	-	-

# 快速连接插座/插头 KD/KS, 单侧封闭

技术参数

FESTO

## 尺寸

如需下载 CAD 资料 → [www.festo.com/en/engineering](http://www.festo.com/en/engineering)

连接插座  
外螺纹

连接插头  
倒钩接头

插入深度

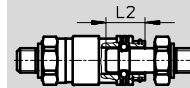
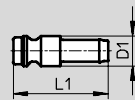
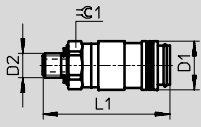

型号	D1 Ø	D2	L1	L2	±C1
<b>连接插座</b>					
M3	6.5	M3	18.5	4.6	6
<b>连接插头</b>					
CN-2	4	-	12	4.6	-

## 订货数据

接口	连接插座		连接插头	
	代号	型号	代号	型号
<b>外螺纹</b>				
M3	151 995	KD1-M3-A	-	-
<b>倒钩接头</b>				
CN-2	-	-	151 996	KS1-CN-2

# 快速连接插座/插头 KD/KS, 单侧封闭

FESTO

技术参数

快速接头 KD2/KS2

 公称通径  
2.7 mm

 注意

同规格的所有快速连接插座与该规格的插头相匹配。



## 技术参数

工作介质		过滤压缩空气, 润滑或未润滑
工作压力 <sup>1)</sup>	[bar]	-0.95 ... 12
环境温度	[°C]	-10 ... +60
标准额定流量 <sup>2)</sup>	[l/min]	最大 139
耐腐蚀等级	CRC <sup>3)</sup>	1

1) 安全系数 2.5

2) 在 p1 = 6 bar 和 Δp = 1 bar 时测量

3) 耐腐蚀等级 1, 符合 Festo 940 070 标准

元件只需具备低度耐腐蚀能力。运输和贮存防护。这些元件无表面基本涂层要求, 譬如: 内部元件或位于盖子下面的元件。

## 重量 [g]

	外螺纹	内螺纹	快拧接头	
	M5	M5	CK-3	CK-4
快速连接插座	10	12	11	16
快速连接插头	5	5	4	11

## 重量 [g]

	倒钩接头	穿板式倒钩接头
	CN4	CN-4-S
快速连接插座	11	21
快速连接插头	5	16

## 材料

	快速连接插座	快速连接插头
壳体	镀镍黄铜	镀镍黄铜
卸压套	镀镍黄铜	-

# 快速连接插座/插头 KD/KS, 单侧封闭

技术参数

FESTO

## 尺寸 - 快速连接插座

如需下载 CAD 资料 → [www.festo.com/en/engineering](http://www.festo.com/en/engineering)

外螺纹

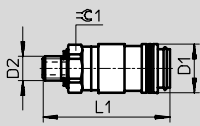

内螺纹

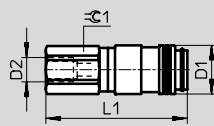

快拧接头

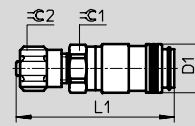

倒钩接头

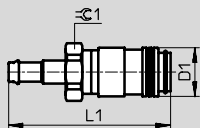

穿板式倒钩接头

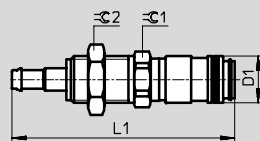

## 尺寸 - 快速连接插头

如需下载 CAD 资料 → [www.festo.com/en/engineering](http://www.festo.com/en/engineering)

外螺纹

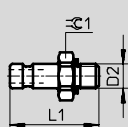

内螺纹

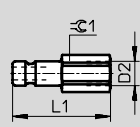

快拧接头

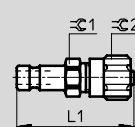

倒钩接头

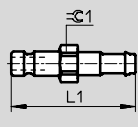

穿板式倒钩接头

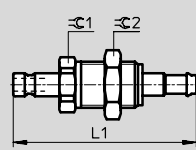

插入深度

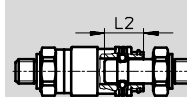









型号	D1 ∅	D2	L1		L2	≈C1		≈C2
			快速连接插座	快速连接插头		快速连接插座	快速连接插头	
<b>外螺纹</b>								
M5	10	M5	26.25	18.2	7.95	9	9	-
<b>内螺纹</b>								
M5	10	M5	29.05	20	7.95	9	7	-
<b>快拧接头, 带管接螺母</b>								
CK-3	10	-	32.55	24	7.95	9	7	8
CK-4			35.75	27.2		11	11	12
<b>倒钩接头</b>								
CN-4	10	-	33.25	25.4	7.95	11	7	-
<b>穿板式倒钩接头</b>								
CN-4-S	10	-	47.75	39.7	7.95	11	11	13



## 快速连接插座/插头 KD/KS, 单侧封闭

FESTO

技术参数

订货数据				
型号	快速连接插座		快速连接插头	
	代号	型号	代号	型号
<b>外螺纹</b>				
M5	4 087	KD2-M5-A	531 658	KS2-M5-A  新
<b>内螺纹</b>				
M5	531 620	KD2-M5-I  新	531 660	KS2-M5-I  新
<b>快拧接头, 带管接螺母</b>				
CK-3	531 621	KD2-CK-3  新	4 091	KS2-CK-3
CK-4	531 622	KD2-CK-4  新	4 090	KS2-CK-4
<b>倒钩接头</b>				
CN-4	531 623	KD2-CN-4  新	531 663	KS2-CN-4  新
<b>穿板式倒钩接头</b>				
CN-4-S	531 624	KD2-CN-4-S  新	531 664	KS2-CN-4-S  新

 核心产品

# 快速连接插座/插头 KD/KS, 单侧封闭

技术参数

FESTO

快速接头 KD3/KS3

 公称通径  
5 mm

 注意

同规格的所有快速连接插座与该规格的插头相匹配。



## 技术参数

工作介质		过滤压缩空气, 润滑或未润滑
工作压力 <sup>1)</sup>	[bar]	-0.95 ... 12
环境温度	[°C]	-10 ... +60
标准额定流量 <sup>2)</sup>	[l/min]	最大 666
耐腐蚀等级	CRC <sup>3)</sup>	1

1) 安全系数 2.5

2) 在 p1 = 6 bar 和 Δp = 1 bar 时测量

3) 耐腐蚀等级 1, 符合 Festo 940 070 标准

元件只需具备低度耐腐蚀能力。运输和贮存防护。这些元件无表面基本涂层要求, 譬如: 内部元件或位于盖子下面的元件。

## 重量 [g]

	外螺纹		内螺纹	
	G1/8	G1/4	G1/8	G1/4
快速连接插座	28	35	32	47
快速连接插头	13	23	16	27

## 重量 [g]

	快拧接头			倒钩接头	穿板式倒钩接头
	CK-4	CK-6	CX-4	CN-6	CN-6-S
快速连接插座	31	32	-	27	44
快速连接插头	16	21	16	8	32

## 材料

	快速连接插座	快速连接插头
壳体	镀镍黄铜	镀镍黄铜 <sup>1)</sup>
卸压套	镀镍黄铜	-

1) 快拧接头 CX-4 只有黄铜结构

# 快速连接插座/插头 KD/KS, 单侧封闭

技术参数

FESTO

## 尺寸 - 快速连接插座

如需下载 CAD 资料 → [www.festo.com/en/engineering](http://www.festo.com/en/engineering)

外螺纹

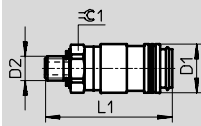

内螺纹

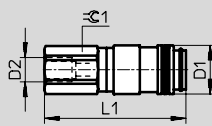

快拧接头

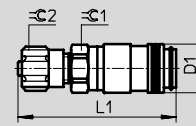

倒钩接头

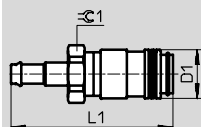

穿板式倒钩接头

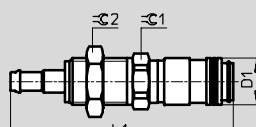

## 尺寸 - 快速连接插头

如需下载 CAD 资料 → [www.festo.com/en/engineering](http://www.festo.com/en/engineering)

外螺纹

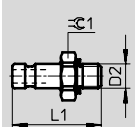

内螺纹

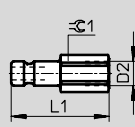

快拧接头

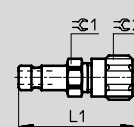

倒钩接头

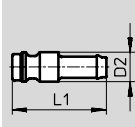

穿板式倒钩接头

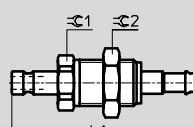

插入深度

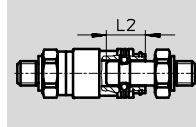

型号	D1 ∅	D2	L1		L2	∅C1		∅C2
			快速连接 插座	快速连接 插头		快速连接 插座	快速连接 插头	
<b>外螺纹</b>								
G1/8	16	G1/8	36	25	13.6	14	13	-
G1/4		G1/4	37.6	27.6		17	17	
<b>内螺纹</b>								
G1/8	16	G1/8	38.2	28	13.6	14	13	-
G1/4		G1/4	45.2	32.6		17	17	
<b>快拧接头, 带管接螺母</b>								
CK-4	16	-	43.1	34.5	13.6	14	12	12
CK-6			43.2	34.6			14	14
CX-4	-	-	-	43	-	-	14	14
<b>倒钩接头</b>								
CN-6	16	9 d10	43.2	28.6	13.6	14	-	-
<b>穿板式倒钩接头</b>								
CN-6-S	16	-	58.2	48.6	13.6	17	17	17

## 快速连接插座/插头 KD/KS，单侧封闭

技术参数

订货数据					
快速连接插座			快速连接插头		
代号	型号		代号	型号	
<b>外螺纹</b>					
G $\frac{1}{8}$	2 142	KD3- $\frac{1}{8}$ -A	3 492	KS3- $\frac{1}{8}$ -A	
G $\frac{1}{4}$	531 626	KD3- $\frac{1}{4}$ -A	531 666	KS3- $\frac{1}{4}$ -A	
					● 新
<b>内螺纹</b>					
G $\frac{1}{8}$	531 627	KD3- $\frac{1}{8}$ -I	531 668	KS3- $\frac{1}{8}$ -I	
G $\frac{1}{4}$	531 628	KD3- $\frac{1}{4}$ -I	531 669	KS3- $\frac{1}{4}$ -I	
					● 新
<b>快拧接头，带管接螺母</b>					
CK-4	531 629	KD3-CK-4	3 326	KS3-CK-4	
CK-6	531 630	KD3-CK-6	3 478	KS3-CK-6	
CX-4	-		4 047	KS3-CX-4	
<b>倒钩接头</b>					
CN-6	531 631	KD3-CN-6	531 672	KS3-CN-6	
					● 新
<b>穿板式倒钩接头</b>					
CN-6-S	531 632	KD3-CN-6-S	531 673	KS3-CN-6-S	
					● 新

■ 核心产品

# 快速连接插座/插头 KD/KS, 单侧封闭

FESTO

技术参数

## 快速接头 KD4/KS4

■ 卸压套由塑料制成

公称通径  
7.2 mm

注意

同规格的所有快速连接插座与该规格的插头相匹配。



### 技术参数

工作介质		过滤压缩空气, 润滑或未润滑
工作压力 <sup>1)</sup>	[bar]	-0.95 ... 12
环境温度	[°C]	-10 ... +60
标准额定流量 <sup>2)</sup>	[l/min]	最大 1,350
耐腐蚀等级	CRC <sup>3)</sup>	1

1) 安全系数2.5

2) 在 p1 = 6 bar 和 Δp = 1 bar 时测量

3) 耐腐蚀等级 1, 符合 Festo 940 070 标准

元件只需具备低度耐腐蚀能力。运输和贮存防护。这些元件无表面基本涂层要求, 譬如: 内部元件或位于盖子下面的元件。

### 重量 [g]

	外螺纹		内螺纹		
	G1/4	G3/8	G1/4	G3/8	G1/2
快速连接插座	57	62	88	82	86
快速连接插头	21	29	31	32	57

### 重量 [g]

	快拧接头					穿板式快拧接头	倒钩接头	
	CK-4	CK-6	CK-9	CX-6	CX-9	CK-9-S	N-6	N-9
快速连接插座	-	63	71	-	-	97	-	57
快速连接插头	26	26	-	34	61	69	15	18

### 材料

	快速连接插座	快速连接插头
壳体	镀镍黄铜	镀镍黄铜 <sup>1)</sup>
卸压套	聚乙烯	-

1) 快拧接头 CK-6/CX-9 只有黄铜结构

# 快速连接插座/插头 KD/KS, 单侧封闭

技术参数

FESTO

## 尺寸 - 快速连接插座

如需下载 CAD 资料 → [www.festo.com/en/engineering](http://www.festo.com/en/engineering)

外螺纹

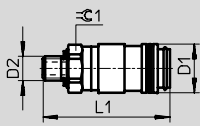

内螺纹

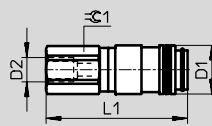

快拧接头

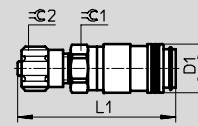

穿板式快拧接头

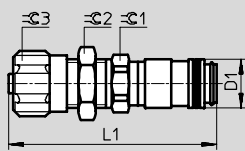

倒钩接头

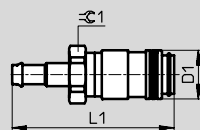

## 尺寸 - 快速连接插头

如需下载 CAD 资料 → [www.festo.com/en/engineering](http://www.festo.com/en/engineering)

外螺纹

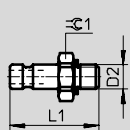

内螺纹

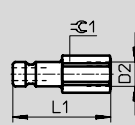

快拧接头

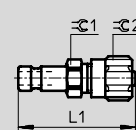

穿板式快拧接头

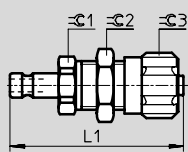

倒钩接头

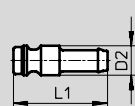

插入深度

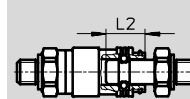

型号	D1 ∅	D2	L1		L2	C1		C2	C3		
			快速连接 插座	快速连接 插头		快速连接 插座	快速连接 插头				
<b>外螺纹</b>											
G1/4	26.4	G1/4	40.5	32.5	14.95	22	17	-	-		
G3/8		G3/8	41.5	34			19				
G1/2		G1/2	43	37.5			24			24	
<b>内螺纹</b>											
G1/4	26.4	G1/4	46	38.5	14.95	22	17	-	-		
G3/8		G3/8	47.5	39.5			19				
G1/2		G1/2	50.5	44			24			24	
<b>快拧接头, 带管接螺母</b>											
CK-4	-	-	-	40.2	14.95	22	17	12	-		
CK-6	26.4		46.4	40.3				14			
CK-9			49.8	43.7				19		19	
CX-6			-	-				53		-	17
CX-9	-		-	60				-		19	22
<b>穿板式快拧接头, 带管接螺母</b>											
CK-9-S	26.4	-	64.8	57.7	14.95	22	22	19	22		
<b>倒钩接头</b>											
N-6	26.4	12	-	47	14.95	-	-	-	-		
N-9			56.2			21					

## 快速连接插座/插头 KD/KS, 单侧封闭

技术参数

订货数据			
		快速连接插座	快速连接插头
		代号 型号	代号 型号
<b>外螺纹</b>			
G1/4	2 143	KD4-1/4-A	2 154 KS4-1/4-A
G3/8	2 144	KD4-3/8-A	2 155 KS4-3/8-A
G1/2	2 145	KD4-1/2-A	531 676 KS4-1/2-A ○ 新
<b>内螺纹</b>			
G1/4	531 636	KD4-1/4-I ○ 新	531 678 KS4-1/4-I ○ 新
G3/8	531 637	KD4-3/8-I ○ 新	531 679 KS4-3/8-I ○ 新
G1/2	531 638	KD4-1/2-I ○ 新	531 680 KS4-1/2-I ○ 新
<b>快拧接头, 带管接螺母</b>			
CK-4	-		2 150 KS4-CK-4
CK-6	531 639	KD4-CK-6 ○ 新	2 151 KS4-CK-6
CK-9	531 640	KD4-CK-9 ○ 新	531 683 KS4-CK-9 ○ 新
CX-6	-		4 048 KS4-CX-6
CX-9	-		4 049 KS4-CX-9
<b>穿板式快拧接头, 带管接螺母</b>			
CK-9-S	531 642	KD4-CK-9-S ○ 新	531 686 KS4-CK-9-S ○ 新
<b>倒钩接头</b>			
N-6	-		2 152 KS4-N-6
N-9	531 641	KD4-N-9 ○ 新	2 153 KS4-N-9

■ 核心产品

# 快速连接插座/插头 KD/KS, 单侧封闭

技术参数

FESTO

## 快速接头 KD5/KS5

 公称通径  
13 mm

 注意

同规格的所有快速连接插座与该规格的插头相匹配。



### 技术参数

工作介质		过滤压缩空气, 润滑或未润滑
工作压力 <sup>1)</sup>	[bar]	0 ... 12
环境温度	[°C]	-10 ... +60
标准额定流量 <sup>2)</sup>	[l/min]	最大 2 043
耐腐蚀等级	CRC <sup>3)</sup>	1

1) 安全系数 2.5

2) 在 p1 = 6 bar 和 Δp = 1 bar 时测量

3) 耐腐蚀等级 1, 符合 Festo 940 070 标准

元件只需具备低度耐腐蚀能力。运输和贮存防护。这些元件无表面基本涂层要求, 譬如: 内部元件或位于盖子下面的元件。

### 重量 [g]

	外螺纹	内螺纹	快拧接头	倒钩接头
	G½	G½	CK-13	N-13
快速连接插座	-	413	-	-
快速连接插头	255	-	251	256

### 材料

	快速连接插座	快速连接插头
壳体	镀锌钢	镀锌钢
卸压套	镀锌钢	-

 注意

单向功能意味着气流方向必须与箭头方向一致。



# 快速连接插座/插头 KD/KS, 单侧封闭

技术参数

## 尺寸 - 快速连接插座

如需下载 CAD 资料 → [www.festo.com/en/engineering](http://www.festo.com/en/engineering)

内螺纹

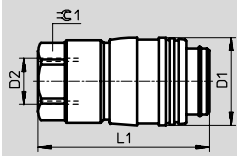

插入深度

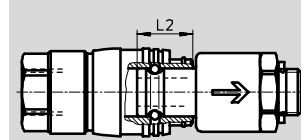

## 尺寸 - 快速连接插头

如需下载 CAD 资料 → [www.festo.com/en/engineering](http://www.festo.com/en/engineering)

外螺纹

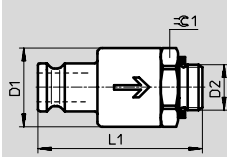

快拧接头

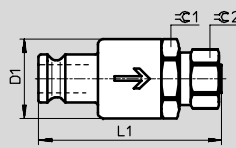

倒钩接头

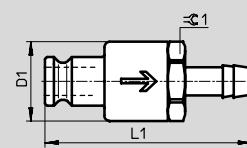

型号	D1 ∅	D2	L1		L2	∅1		∅2
			快速连接 插座	快速连接 插头		快速连接 插座	快速连接 插头	
<b>内螺纹</b>								
G1/2	40	G1/2	78	-	25.5	32	-	-
<b>外螺纹</b>								
G1/2	36	G1/2	-	74.9	25.5	-	32	-
<b>快拧接头, 带管接螺母</b>								
CK-13	36	-	-	83.2	25.5	-	32	24
<b>倒钩接头</b>								
N-13	36	-	-	94	25.5	-	32	-

## 订货数据

	快速连接插座		快速连接插头	
	代号	型号	代号	型号
<b>内螺纹</b>				
G1/2	4 088	KD5-1/2-I	-	-
<b>外螺纹</b>				
G1/2	-	-	531 687	KS5-1/2-A
<b>快拧接头, 带管接螺母</b>				
CK-13	-	-	4 096	KS5-CK-13
<b>倒钩接头</b>				
N-13	-	-	4 089	KS5-N-13

核心产品

# 快速连接插座/插头 KD/KS，双侧封闭

技术参数

FESTO

## 快速接头 KD3-A-R/KS3-A-R

- 适用于含有液体介质的应用场合

 公称通径  
5 mm



KD3-...A-R



KS3-...A-R

 注意

快速连接插座D3-...A-R 只能与插头 KS3-...A-R一起使用。

## 快速接头 KD4-A-R/KS4-A-R

- 适用于含有液体介质的应用场合
- 卸压套由塑料制成

 公称通径  
7.2 mm



KD4-...A-R



KS4-...A-R

 注意

快速连接插座D4-...A-R 只能与插头 KS4-...A-R一起使用。

技术参数		KD3/KS3		KD4/KS4	
工作介质		过滤压缩空气，润滑或未润滑			
工作压力 <sup>1)</sup>	[bar]	-0.95 ... 12			
环境温度	[°C]	-10 ... +60			
标准额定流量 <sup>2)</sup>	[l/min]	最大 666		1 350	
耐腐蚀等级	CRC <sup>3)</sup>	1			

1) 安全系数 2.5

2) 在 p1 = 6 bar 和 Δp = 1 bar 时测量

3) 耐腐蚀等级 1，符合 Festo 940 070 标准

元件只需具备低度耐腐蚀能力。运输和贮存防护。这些元件无表面基本涂层要求，譬如：内部元件或位于盖子下面的元件。

重量 [g]	KD3/KS3		KD4/KS4	
	G1/8	G1/4	G1/8	G1/4
快速连接插座	28	-	58	-
快速连接插头	32	-	46	-

材料	快速连接插座	快速连接插头	快速连接插座	快速连接插头
	KD3	KS3	KD4	KS4
壳体	黄铜		黄铜	
卸压套	黄铜	-	聚乙烯	-

# 快速连接插座/插头 KD/KS, 双侧封闭

技术参数

尺寸

如需下载 CAD 资料 → [www.festo.com/en/engineering](http://www.festo.com/en/engineering)

快速连接插座  
外螺纹

快速连接插头

插入深度

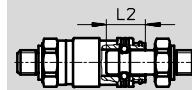
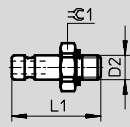
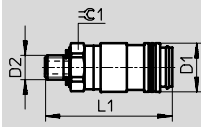

型号	D1 ∅	D2	L1		L2	≈1	
			快速连接插座	快速连接插头		快速连接插座	快速连接插头
<b>KD3 外螺纹</b>							
G1/8-A-R	16	G1/8	36	39.8	13.6	14	14
G1/4-A-R		G1/4				22	22
<b>KD4 外螺纹</b>							
G1/8-A-R	26.4	G1/8	40.5	42.5	14.95	14	14
G1/4-A-R		G1/4				22	22

订货数据

接口	快速连接插座			快速连接插头		
	代号	型号		代号	型号	
G1/8	531 659	KD3-1/8-A-R	● 新	531 667	KS3-1/8-A-R	● 新
G1/4	531 694	KD4-1/4-A-R	● 新	531 677	KS4-1/4-A-R	● 新

■ 核心产品

# 快速连接插座/插头 KDMS/KDS/KSS, 单侧封闭

FESTO

技术参数

安全对接式快插接头, 由钢制成

公称通径  
7.8 mm

注意

同规格的所有快速连接插座与该规格的插头相匹配。



KDMS



KSS

安全对接式快插接头, 由钢制成

卸压套由塑料制成

公称通径  
7.8 mm

注意

同规格的所有快速连接插座与该规格的插头相匹配。



KDS



KSS

## 技术参数

		KDMS	KDS/KSS
工作介质		过滤压缩空气, 润滑或未润滑	
工作压力 <sup>1)</sup>	[bar]	-0.95 ... 12	
环境温度	[°C]	-10 ... +60	
标准额定流量 <sup>2)</sup>	[l/min]	最大 2,043	最大 1,818
耐腐蚀等级	CRC <sup>3)</sup>	1	

1) 安全系数2.5

2) 在 p1 = 6 bar 和 Δp = 1 bar时测量

3) 耐腐蚀等级 1, 符合Festo 940 070标准

元件只需具备低度耐腐蚀能力。运输和贮存防护。这些元件无表面基本涂层要求, 譬如: 内部元件或位于盖子下面的元件。

## 重量 [g]

	外螺纹				内螺纹		
	G1/8	G1/4	G3/8	G1/2	G3/8	G1/4	G1/2
快速连接插座 KDMS-...	-	167	170	175	-	-	-
快速连接插座 KDS-...	-	93	96	111	115	125	121
快速连接插头	19	20	27	50	29	28	49

## 重量 [g]

	快拧接头		穿板式快拧接头	倒钩接头
	CK-9	CK-13	CK-9-S	N-6
快速连接插座 KDMS-...	-	-	-	-
快速连接插座 KDS-...	104	121	122	97
快速连接插头	37	50	64	17

## 材料

	快速连接插座		快速连接插头
	KDMS	KDS	KSS
壳体	镀镍钢	镀镍黄铜	硬化钢
卸压套	镀镍钢	聚缩醛	-

# 快速连接插座/插头 KDSM/KDS/KSS, 单侧封闭

技术参数

FESTO

## 尺寸 - 快速连接插座

如需下载 CAD 资料 → [www.festo.com/en/engineering](http://www.festo.com/en/engineering)

外螺纹

内螺纹

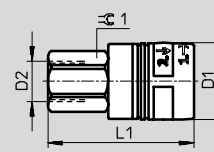
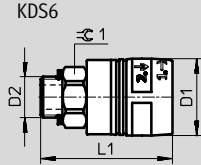
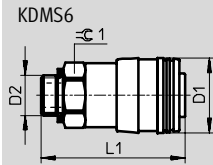

快拧接头

穿板式快拧接头

倒钩接头

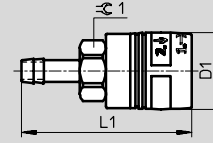
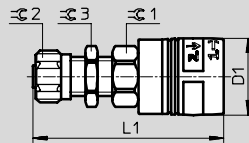
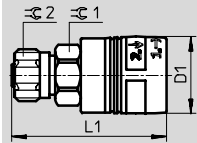

型号	D1 ∅	D2	L1	∅1	∅2	∅3
<b>外螺纹, 钢结构</b>						
G1/4	31	G1/4	59	24	-	-
G3/8		G3/8	60			
G1/2		G1/2	61.5			
<b>外螺纹, 黄铜结构</b>						
G1/4	31.6	G1/4	53	22	-	-
G3/8		G3/8	54	22		
G1/2		G1/2	55.5	24		
<b>内螺纹</b>						
G1/4	31.6	G1/4	60	22	-	-
G3/8		G3/8	60	22		
G1/2		G1/2	63	24		
<b>快拧接头, 带管接螺母</b>						
CK-9	31.6	-	63.5	22	19	-
CK-13			64.5	24	24	
<b>穿板式快拧接头, 带管接螺母</b>						
CK-9-S	31.6	-	78.5	22	19	22
<b>倒钩接头</b>						
N-9	31.6	12	69.7	22	-	-

# 快速连接插座/插头 KDMS/KDS/KSS, 单侧封闭

技术参数

FESTO

## 尺寸 - 快速连接插头

如需下载 CAD 资料 → [www.festo.com/en/engineering](http://www.festo.com/en/engineering)

外螺纹

内螺纹

快拧接头

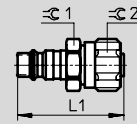
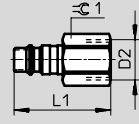
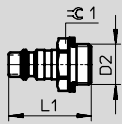

穿板式快拧接头

倒钩接头

插入深度

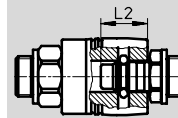
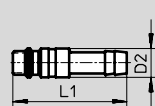
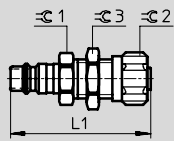

型号	D1 ∅	D2	L1	L2	∅1	∅2	∅3
<b>外螺纹, 钢结构</b>							
G1/4	31	G1/4	-	19.5	-	-	-
G3/8		G3/8					
G1/2		G1/2					
<b>外螺纹, 黄铜结构</b>							
G1/8	-	G1/8	30.5	19.1	13	-	-
G1/4	31.6	G1/4	32.5		17		
G3/8		G3/8	34		19		
G1/2		G1/2	37.5		24		
<b>内螺纹</b>							
G1/4	31.6	G1/4	38.5	19.1	17	-	-
G3/8		G3/8	39.5		19		
G1/2		G1/2	44		24		
<b>快拧接头, 带管接螺母</b>							
CK-9	31.6	-	43.7	19.1	19	19	-
CK-13			45.2		24	24	
<b>穿板式快拧接头, 带管接螺母</b>							
CK-9-S	31.6	-	57.5	19.1	22	19	22
<b>倒钩接头</b>							
N-9	31.6	12	47	19.1	-	-	-

## 快速连接插座/插头 KDSM/KDS/KSS, 单侧封闭

技术参数

订货数据					
接口	快速连接插座			快速连接插头	
	代号	型号		代号	型号
<b>外螺纹, 钢结构</b>					
G $\frac{1}{4}$	151 776	KDS6- $\frac{1}{4}$ -A		151 779	KSS6- $\frac{1}{4}$ -A
G $\frac{3}{8}$	151 777	KDS6- $\frac{3}{8}$ -A		151 780	KSS6- $\frac{3}{8}$ -A
G $\frac{1}{2}$	151 778	KDS6- $\frac{1}{2}$ -A		531 693	KSS6- $\frac{1}{2}$ -A
<b>外螺纹, 黄铜结构</b>					
G $\frac{1}{8}$	-			151 781	KSS6- $\frac{1}{8}$ -A
G $\frac{1}{4}$	531 647	KDS6- $\frac{1}{4}$ -A	● 新	151 779	KSS6- $\frac{1}{4}$ -A
G $\frac{3}{8}$	531 648	KDS6- $\frac{3}{8}$ -A	● 新	151 780	KSS6- $\frac{3}{8}$ -A
G $\frac{1}{2}$	531 649	KDS6- $\frac{1}{2}$ -A	● 新	531 693	KSS6- $\frac{1}{2}$ -A
<b>内螺纹</b>					
G $\frac{1}{4}$	531 650	KDS6- $\frac{1}{4}$ -I	● 新	531 695	KSS6- $\frac{1}{4}$ -I
G $\frac{3}{8}$	531 651	KDS6- $\frac{3}{8}$ -I	● 新	531 696	KSS6- $\frac{3}{8}$ -I
G $\frac{1}{2}$	531 652	KDS6- $\frac{1}{2}$ -I	● 新	531 697	KSS6- $\frac{1}{2}$ -I
<b>快拧接头, 带管接螺母</b>					
CK-9	531 653	KDS6-CK-9	● 新	531 698	KSS6-CK-9
CK-13	531 654	KDS6-CK-13	● 新	531 699	KSS6-CK-13
<b>穿板式快拧接头, 带管接螺母</b>					
CK-9-S	531 656	KDS6-CK-9-S	● 新	531 701	KSS6-CK-9-S
<b>倒钩接头</b>					
N-9	531 655	KDS6-N-9	● 新	531 700	KSS6-N-9

■ 核心产品

# 管接螺母 MCK

附件

FESTO

## 管接螺母 MCK<sup>1)</sup>

用于快拧接头

材料:  
精制铝合金

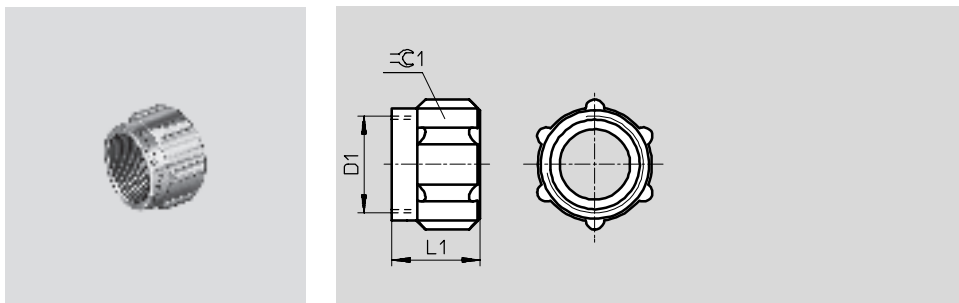

订货数据							
公称通径 [mm]	D1	L1	≈C1	重量 [g]	代号	型号	
3	M6x0.75	8.5	8	0.6	533 672	MCK-PK-3-KD	新
4	M10x1	11	12	1.6	533 673	MCK-PK-4-KD	新
6	M12x1	11	14	1.9	533 674	MCK-PK-6-KD	新
9	M16x1	14.4	19	5	533 675	MCK-PK-9-KD	新
13	M22x1	18	24	8	533 676	MCK-PK-13-KD	新

1) 耐腐蚀等级 1，符合 Festo 940 070 标准  
元件只需具备低度耐腐蚀能力。运输和贮存防护。这些元件无表面基本涂层要求，譬如：内部元件或位于盖子下面的元件。