

- 结构紧凑
- 功能性强
- 多种派生型
- 功能多样

驱动器/气爪组合单元

特性一览

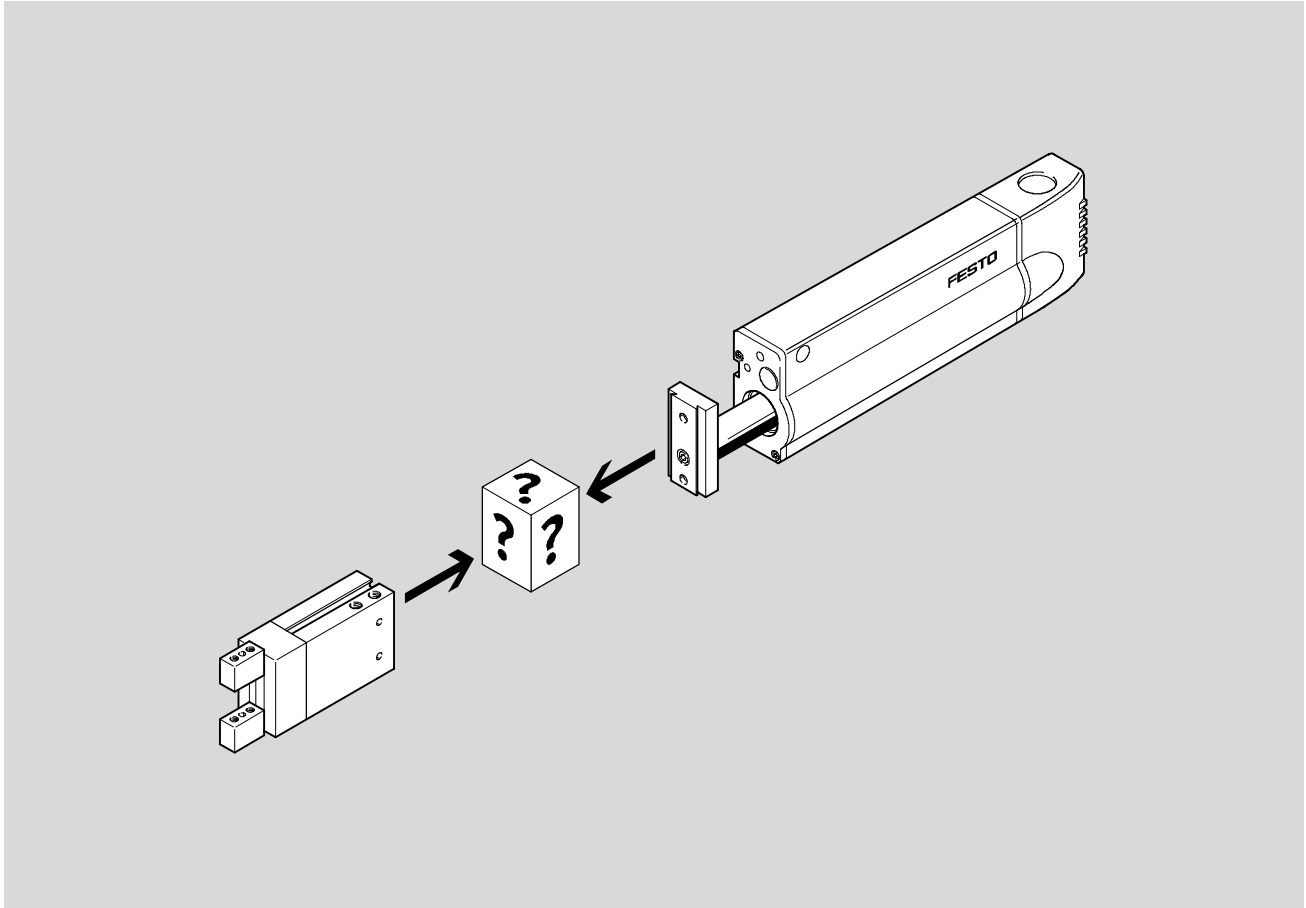

连接组件

DRQD-...-A...	规格 A08/A12	通过连接组件可以将精密气爪、微型气爪和标准气爪简单快速地与多种 Festo 驱动单元连接在一起。 连接组件 DRQD-...-A08/-A12/-AS1/-AS2可以通过摆动驱动器 DRQD 产品模块来订购。 → 1/4.2-30
DRQD-...-AS...	规格 AS1/AS2	
HAPG	规格 1 ... 86	
HAPG-SD2-...	规格 1 ... 28	
HAPS	规格 1 ... 5	
HAVB	规格 3	
HMSV	规格 20 ... 38	

连接组件 HAPG/HAPG-SD2/ HAPS/ HMSV 的供货范围内包括所需的附件，如螺栓、定位圈、定位套或定位销和螺母。
附件也可以单独订购。

驱动器/气爪组合单元
选型帮助

T型槽气爪 HGPT





驱动器	Ø	连接方式 ¹⁾			T型槽气爪 HGPT							
		DB	SV	FW	16	20	25	35	40	50	63	
直线模块 HMP 	16						5 / 3.2-65					
	20							5 / 3.2-65	5 / 3.2-65			
	25									5 / 3.2-65		
	32											5 / 3.2-65
直线模块 HMPL 	12				5 / 3.2-72	5 / 3.2-72						
	16						5 / 3.2-72					
	20							5 / 3.2-72				
小型滑块驱动器 SLT 	6				5 / 3.2-80							
	10					5 / 3.2-80						
	16						5 / 3.2-80					
	20							5 / 3.2-80				
	25								5 / 3.2-80			
摆动驱动器 DRQD 	6											
	8											
	12				5 / 3.2-92	5 / 3.2-92						
	16						5 / 3.2-92					
	20							5 / 3.2-92				
	25								5 / 3.2-92			
	32									5 / 3.2-92		
	40										5 / 3.2-92	
50											5 / 3.2-92	

1) 连接方式: DB = 直接安装; SV = 燕尾槽连接; FW = 法兰轴

摆动/气爪单元 HGDS



驱动器	Ø	连接方式 ¹⁾			摆动/气爪单元 HGDS		
		DB	SV	FW	12	16	20
直线模块 HMP 	16				5 / 3.2-66	5 / 3.2-66	5 / 3.2-66
	20						
	25						
	32						
直线模块 HMPL 	12				5 / 3.2-74		
	16					5 / 3.2-74	5 / 3.2-74
	20						

1) 连接方式: DB = 直接安装; SV = 燕尾槽连接; FW = 法兰轴

驱动器/气爪组合单元

选型帮助

微型平行气爪HGPM, 微型摆动气爪HGWM



HGPM



HGWM

驱动器	Ø	连接方式 ¹⁾				微型平行气爪 HGPM-...-G8 带夹紧套筒		微型摆动气爪 HGWM-...-G8 带夹紧套筒	
		DB	SV	FW	ZW	8	12	8	12
摆动驱动器 DRQD 	6					5 / 3.2-82	5 / 3.2-82	5 / 3.2-82	5 / 3.2-82
	8								
	12								
	16								
	20								
	25								
	32								
	40								
	50								





1) 连接方式: DB = 直接安装; SV = 燕尾槽连接; FW = 法兰轴; ZW = 中心轴

驱动器/气爪组合单元

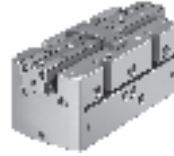
选型帮助

精密平行气爪 HGPP

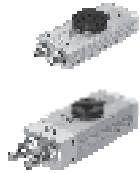

驱动器	Ø	连接方式 ¹⁾				精密平行气爪 HGPP					
		DB	SV	FW	ZW	10	12	16	20	25	32
直线模块 HMP 	16						5 / 3.2-58	5 / 3.2-58			
	20										
	25								5 / 3.2-58	5 / 3.2-58	
	32										5 / 3.2-58
直线模块 HMPL 	12					5 / 3.2-68	5 / 3.2-68				
	16										
	20							5 / 3.2-68			
小型滑块驱动器 SLT 	6										
	10					5 / 3.2-76					
	16						5 / 3.2-76				
	20							5 / 3.2-76			
	25								5 / 3.2-76		
摆动驱动器 DRQD 	6										
	8										
	12										
	16					5 / 3.2-84	5 / 3.2-84				
	20							5 / 3.2-84			
	25								5 / 3.2-84		
	32									5 / 3.2-84	
	40										5 / 3.2-84
	50										
	16						5 / 3.2-84				
	20										
	25							5 / 3.2-84			
	32								5 / 3.2-84		
40											
50											
摆动/直线单元 DSL-...KF 	16										
	20						5 / 3.2-94				
	25										
	32							5 / 3.2-94			
	40								5 / 3.2-94		
摆动模块 DSM 	6										
	8										
	10										
	12										
	16						5 / 3.2-94				
	25										
	32							5 / 3.2-94			
	40								5 / 3.2-94		

1) 连接方式: DB = 直接安装; SV = 燕尾槽连接; FW = 法兰轴; ZW = 中心轴







驱动器/气爪组合单元

选型帮助

FESTO

三点气爪HGD



驱动器	∅	连接方式 ¹⁾				三点气爪HGD		
		DB	SV	FW	ZW	16	32	50
直线模块 HMP 	16					5 / 3.2-60		
	20							
	25						5 / 3.2-60	
	32							
直线模块 HMPL 	12							
	16					5 / 3.2-70		
	20							
摆动驱动器 DRQD  	6				5 / 3.2-86			
	8							
	12							
	16							
	20						5 / 3.2-86	
	25							5 / 3.2-86
	32							
	40							
	50							
	16							
	20						5 / 3.2-86	
	25							5 / 3.2-86
	32							
	40							
50								
摆动/直线单元 DSL...KF 	16							
	20							
	25						5 / 3.2-96	
	32							5 / 3.2-96
	40							
摆动模块 DSM 	6							
	8							
	10							
	12							
	16							
	25						5 / 3.2-96	
	32							5 / 3.2-96
	40							

1) 连接方式: DB = 直接安装; SV = 燕尾槽连接; FW = 法兰轴; ZW = 中心轴

系统元件
连接件

3.2

驱动器/气爪组合单元

选型帮助

FESTO

平行气爪 HGP, 旋转气爪 HGR, 摆动气爪 HGW



驱动器	∅	连接方式 ¹⁾				平行气爪 HGP, 旋转气爪 HGR, 摆动气爪 HGW					
		DB	SV	FW	ZW	HGP-06	HGR-10 HGW-10	HGP-10 HGR-16 HGW-16	HGP-16 HGR-20 HGW-25	HGP-25 HGR-32 HGW-32	HGP-35 HGR-40 HGW-40
直线模块 HMP 	16							5 / 3.2-62	5 / 3.2-62	5 / 3.2-62	
	20										
	25										5 / 3.2-62
	32										
直线模块 HMPL 	12					5 / 3.2-70	5 / 3.2-70	5 / 3.2-70			
	16								5 / 3.2-70		
	20										
小型滑块驱动器 SLT 	6					5 / 3.2-78					
	10						5 / 3.2-78				
	16							5 / 3.2-78			
	20								5 / 3.2-78		
	25									5 / 3.2-78	
摆动驱动器 DRQD 	6					5 / 3.2-87	5 / 3.2-87				
	8										
	12										
	16							5 / 3.2-87	5 / 3.2-87		
	20									5 / 3.2-87	
	25										
	32										5 / 3.2-87
	40										
	50										
	16							5 / 3.2-87	5 / 3.2-87		
	20									5 / 3.2-87	
摆动/直线单元 DSL...KF 	16							5 / 3.2-97			
	20								5 / 3.2-97		
	25									5 / 3.2-97	
	32										
	40										
摆动模块 DSM 	6					5 / 3.2-97	5 / 3.2-97				
	8										
	10										
	12							5 / 3.2-97			
	16								5 / 3.2-97		
	25									5 / 3.2-97	
	32										
双活塞气缸 DPZ 	10							5 / 3.2-100			
	16								5 / 3.2-100		
	20										
	25									5 / 3.2-100	
	32										

1) 连接方式: DB = 直接安装; SV = 燕尾槽连接; FW = 法兰轴; ZW = 中心轴

HMP/HGPP 组合单元

技术参数

FESTO

连接组件 HAPG, HMSV

材料:
精制铝合金, 阳极氧化
定位销/套: 高质合金钢
不含铜和聚四氟乙烯

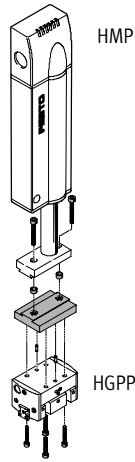

直接安装

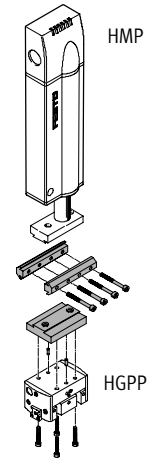

燕尾槽安装

订货数据

		精密平行气爪 HGPP									
		12		16		20		25		32	
		代号	型号	代号	型号	代号	型号	代号	型号	代号	型号
直接安装											
直线模块	16	191 262	HAPG-44	191 263	HAPG-45	-	-	-	-	-	-
HMP	20	-	-	191 264	HAPG-46	-	-	-	-	-	-
	25	-	-	191 264	HAPG-46	191 265	HAPG-47	529 019	HAPG-59	-	-
	32	-	-	191 264	HAPG-46	191 265	HAPG-47	529 019	HAPG-59	529 020	HAPG-61
燕尾槽安装											
直线模块	16	191 262	HAPG-44	191 263	HAPG-45	-	-	-	-	-	-
HMP		177 649	HMSV-3	177 649	HMSV-3	-	-	-	-	-	-
	20	-	-	191 264	HAPG-46	-	-	-	-	-	-
		-	-	177 653	HMSV-7	-	-	-	-	-	-
	25	-	-	191 264	HAPG-46	191 265	HAPG-47	529 019	HAPG-59	-	-
		-	-	177 653	HMSV-7	177 653	HMSV-7	177 653	HMSV-7	-	-
	32	-	-	191 264	HAPG-46	191 265	HAPG-47	529 019	HAPG-59	529 020	HAPG-61
		-	-	177 653	HMSV-7	177 653	HMSV-7	177 653	HMSV-7	177 653	HMSV-7

HMP/HGPP 组合单元

技术参数

尺寸

如需下载 CAD 资料 → www.festo.com/en/engineering

直接安装/燕尾槽安装

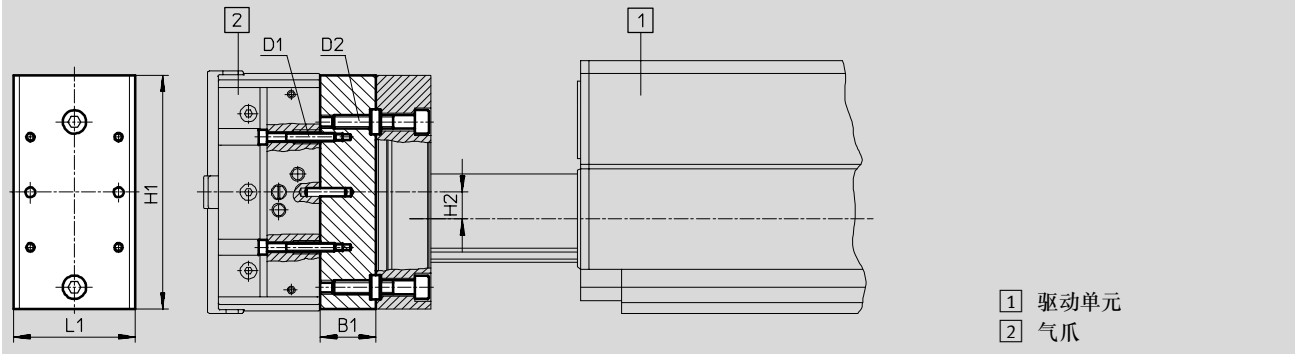

连接组件	驱动器	气爪	B1	D1	D2	H1	H2	L1
HAPG-44	HMP-16	HGPP-12	20	M3	M5	85	9.5	44
HAPG-45	HMP-16	HGPP-16	20	M3	M5	85	9.5	44
HAPG-46	HMP-20 HMP-25	HGPP-16	20	M3	M5	100.4	4.7	51
HAPG-47	HMP-25	HGPP-20	12	M4	M5	110	7	50
HAPG-59	HMP-25	HGPP-25	18	M5	M5	110	-	60
HAPG-61	HMP-32	HGPP-32	18	M5	M5	133	-	60

HMP/HGD 组合单元

技术参数

FESTO

连接组件 HMSV

材料:
精制铝合金, 阳极氧化
定位销/套: 高质合金钢
不含铜和聚四氟乙烯

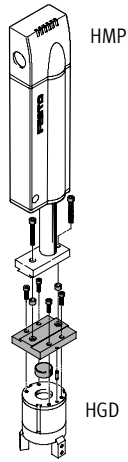

直接安装

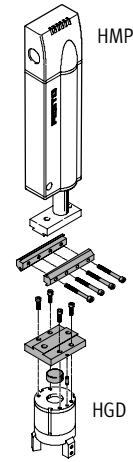

燕尾槽安装

订货数据

		三点气爪 HGD			
		32		50	
		代号	型号	代号	型号
直接安装					
直线模块	16	177 765	HMSV-25	-	
HMP	20	177 765	HMSV-25	-	
	25	177 765	HMSV-25	177 766	HMSV-26
	32	-		177 766	HMSV-26
燕尾槽安装					
直线模块	16	178 212	HMSV-32	-	
HMP	20	178 212	HMSV-32	-	
	25	178 212	HMSV-32	178 213	HMSV-33
	32	-		178 213	HMSV-33

HMP/HGD 组合单元

技术参数

FESTO

尺寸

如需下载 CAD 资料 → www.festo.com/en/engineering

直接安装

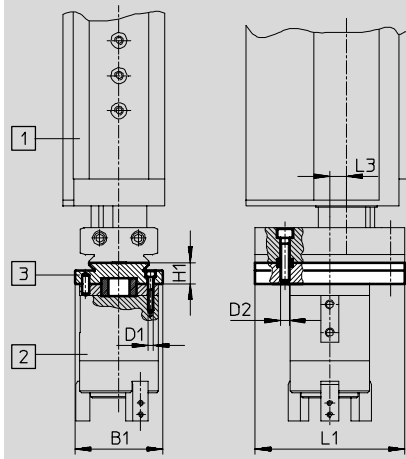

- 1 驱动单元
- 2 气爪
- 3 连接板

连接组件	驱动器	气爪	B1	D1	D2	L1	H1	L3
HMSV-25	HMP-16	HGD-32	50	M3	M5	85	12	9.5
	HMP-20							4.5
	HMP-25							
HMSV-26	HMP-25	HGD-50	70	M5	M5	110	14	10
	HMP-32							-

燕尾槽安装

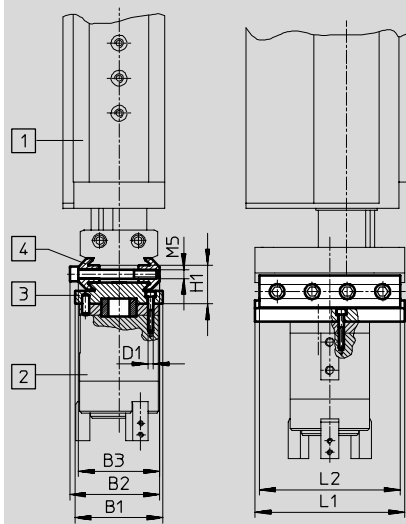

- 1 驱动单元
- 2 气爪
- 连接组件, 包括:
- 3 连接板
- 4 燕尾槽夹紧装置

连接组件	驱动器	气爪	B1	B2	B3	D1	L1	L2	H1
HMSV-32	HMP-16	HGD-32	50	51	46	M3	85	80	22
	HMP-20								
	HMP-25								
HMSV-33	HMP-25	HGD-50	70	51	46	M5	110	100	24
	HMP-32								

系统元件
连接件

3.2

HMP/HGP, HGR, HGW 组合单元

技术参数

FESTO

连接组件 HMSV

材料:
精制铝合金, 阳极氧化
定位销/套: 高质合金钢
不含铜和聚四氟乙烯

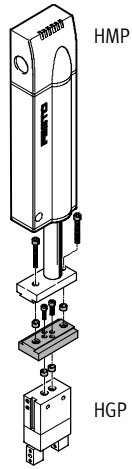

直接安装

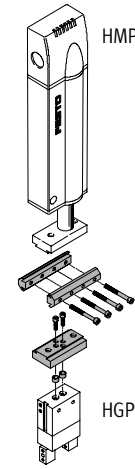

燕尾槽安装

系统元件
连接件

3.2

订货数据								
平行气爪HGP, 旋转气爪 HGR, 摆动气爪 HGW								
HGP-10		HGP-16		HGP-25		HGP-35		
HGR-16		HGP-20		HGR-32		HGR-40		
HGW-16		HGR-25		HGW-32		HGW-40		
HGW-25								
代号	型号	代号	型号	代号	型号	代号	型号	
直接安装								
直线模块 HMP	16	177 666	HMSV-20	177 761	HMSV-21	177 762	HMSV-22	-
	20	177 666	HMSV-20	177 761	HMSV-21	177 762	HMSV-22	-
	25	-		177 761	HMSV-21	177 762	HMSV-22	177 763 HMSV-23
	32	-		-		177 762	HMSV-22	177 764 HMSV-24
燕尾槽安装								
直线模块 HMP	16	177 767	HMSV-27	177 768	HMSV-28	177 769	HMSV-29	-
	20	177 767	HMSV-27	177 768	HMSV-28	177 769	HMSV-29	-
	25	-		177 768	HMSV-28	177 769	HMSV-29	177 770 HMSV-30
	32	-		-		177 769	HMSV-29	178 211 HMSV-31

HMP/HGP, HGR, HGW 组合单元

技术参数

FESTO

尺寸

如需下载 CAD 资料 → www.festo.com/en/engineering

直接安装

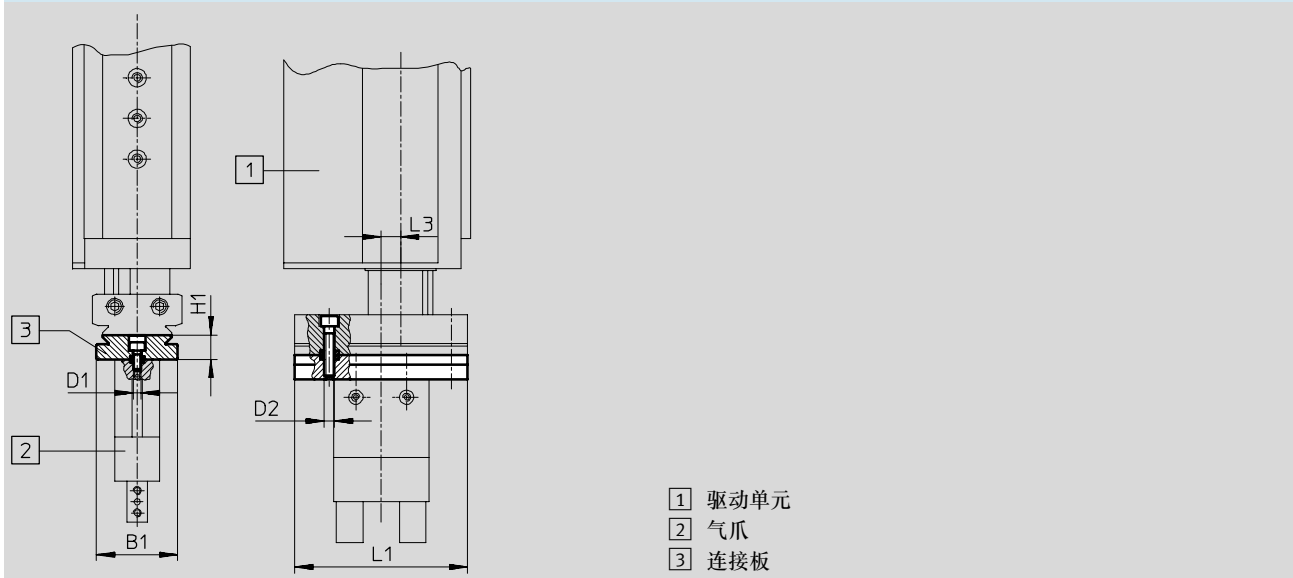

系统元件
连接件

3.2

连接组件	驱动器	气爪	B1	D1	D2	L1	H1	L3
HMSV-20	HMP-16 HMP-20	HGP-10	40	M3	M5	85	12	9.5
		HGR-16						4.5
		HGW-16						-
HMSV-21	HMP-16 HMP-20 HMP-25	HGP-16	40	M4	M5	85	12	9.5
		HGP-20						4.5
		HGR-25 HGW-25						
HMSV-22	HMP-16 HMP-20 HMP-25 HMP-32	HGP-25	50	M6	M5	100	14	9.5
		HGR-32						4.5
		HGW-32						-5.5
HMSV-23	HMP-25	HGP-35 HGR-40 HGW-40	60	M8	M5	110	18	17
HMSV-24	HMP-32	HGP-35 HGR-40 HGW-40	60	M8	M5	133	18	10.5

HMP/HGP, HGR, HGW 组合单元

技术参数

FESTO

系统元件
连接件

3.2

尺寸

如需下载 CAD 资料 → www.festo.com/en/engineering

燕尾槽安装

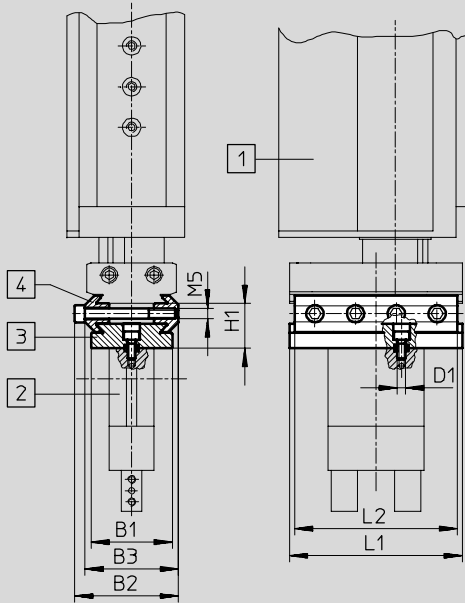

- 1 驱动单元
 - 2 气爪
- 连接组件, 包括:
- 3 连接板
 - 4 燕尾槽夹紧装置

连接组件	驱动器	气爪	B1	B2	B3	D1	L1	L2	H1
HMSV-27	HMP-16 HMP-20	HGP-10 HGR-16 HGW-16	40	51	46	M3	85	80	22
HMSV-28	HMP-16 HMP-20 HMP-25	HGP-16 HGR-25 HGW-25	40	51	46	M4	85	80	24
HMSV-29	HMP-16 HMP-20 HMP-25 HMP-32	HGP-25 HGR-32 HGW-32	50	51	46	M6	100	100	24
HMSV-30	HMP-25	HGP-35 HGR-40 HGW-40	60	51	46	M8	110	100	28
HMSV-31	HMP-32	HGP-35 HGR-40 HGW-40	60	51	46	M8	133	100	28

HMP/HGPT 组合单元

技术参数

连接组件 HAPG

材料:

精制铝合金, 阳极氧化
定位销/套: 高质合金钢
不含铜和聚四氟乙烯

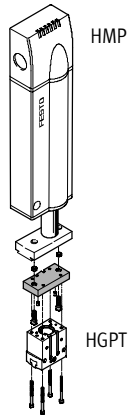

直接安装

订货数据		T型槽气爪 HGPT									
		25		35		40		50		63	
		代号	型号	代号	型号	代号	型号	代号	型号	代号	型号
直接安装											
直线模块	16	537 178	HAPG-81	-	-	-	-	-	-	-	-
HMP	20	-	-	537 172	HAPG-77	537 182	HAPG-84	-	-	-	-
	25	-	-	537 172	HAPG-77	537 182	HAPG-84	537 185	HAPG-86	-	-
	32	-	-	-	-	-	-	537 185	HAPG-86	537 187	HAPG-87

尺寸

直接安装

如需下载 CAD 资料 → www.festo.com/en/engineering

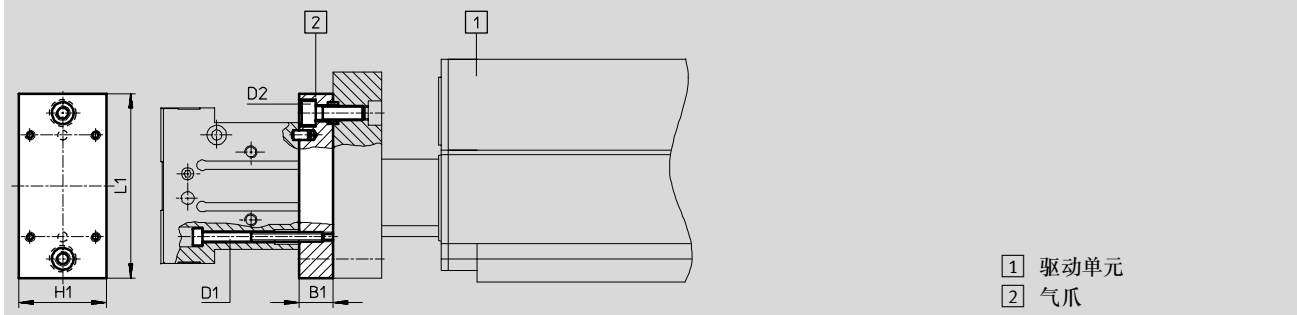

1 驱动单元
2 气爪

连接组件	驱动器	气爪	B1	D1	D2	H1	L1
HAPG-81	HMP-16	HGPT-25	14	M4	M5	36	76
HAPG-77	HMP-20 HMP-25	HGPT-35	12	M4	M6	54	100
HAPG-84	HMP-20 HMP-25	HGPT-40	12	M6	M6	80	88.5
HAPG-85	HMP-25 HMP-32	HGPT-50	15	M6	M6	60	110
HAPG-86	HMP-32	HGPT-63	15	M4	M6	72	131.5

HMP/HGDS 组合单元

技术参数

FESTO

连接组件 HMSV, 连接组件 HAVB

材料:
精制铝合金, 阳极氧化
定位套: 高质合金钢
不含铜和聚四氟乙烯

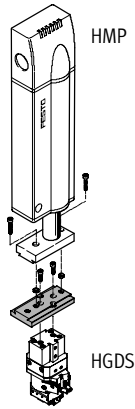

直接安装

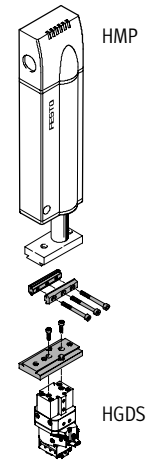

燕尾槽安装

订货数据

		摆动/气爪单元 HGDS					
		12		16		20	
		代号	型号	代号	型号	代号	型号
直接安装							
直线模块	16	534 290	HMSV-38	534 290	HMSV-38	534 290	HMSV-38
HMP	20	534 290	HMSV-38	534 290	HMSV-38	534 290	HMSV-38
	25	534 290	HMSV-38	534 290	HMSV-38	534 290	HMSV-38
	32	534 290	HMSV-38	534 290	HMSV-38	534 290	HMSV-38
燕尾槽安装							
直线模块	16	534 290	HMSV-38	534 290	HMSV-38	534 290	HMSV-38
HMP		163 239	HAVB-3	163 239	HAVB-3	163 239	HAVB-3
	20	534 290	HMSV-38	534 290	HMSV-38	534 290	HMSV-38
		163 239	HAVB-3	163 239	HAVB-3	163 239	HAVB-3
	25	534 290	HMSV-38	534 290	HMSV-38	534 290	HMSV-38
		163 239	HAVB-3	163 239	HAVB-3	163 239	HAVB-3
	32	534 290	HMSV-38	534 290	HMSV-38	534 290	HMSV-38
		163 239	HAVB-3	163 239	HAVB-3	163 239	HAVB-3

HMP/HGDS 组合单元

技术参数

尺寸

如需下载 CAD 资料 → www.festo.com/en/engineering

直接安装/燕尾槽安装

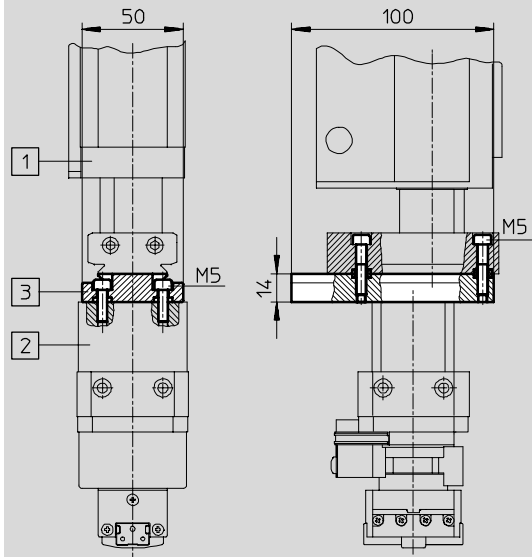

- 1 驱动单元
- 2 摆动/气爪单元
- 3 连接组件

HMPL/HGPP 组合单元

技术参数

FESTO

连接组件HAPG

材料:
精制铝合金, 阳极氧化
定位销/套: 高质合金钢
不含铜和聚四氟乙烯

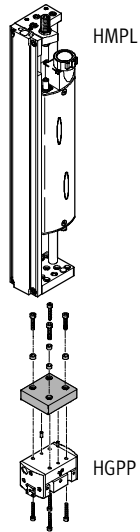

直接安装

订货数据						
		精密平行气爪 HGPP				
		10		12		16
		代号	型号	代号	型号	代号 型号
直接安装						
直线模块	12	529 016	HAPG-56	191 899	HAPG-53	-
HMPL	16	529 016	HAPG-56	191 899	HAPG-53	191 901 HAPG-55
	20	-		191 900	HAPG-54	191 901 HAPG-55

HMPL/HGPP 组合单元

技术参数

尺寸

如需下载 CAD 资料 → www.festo.com/en/engineering

直接安装

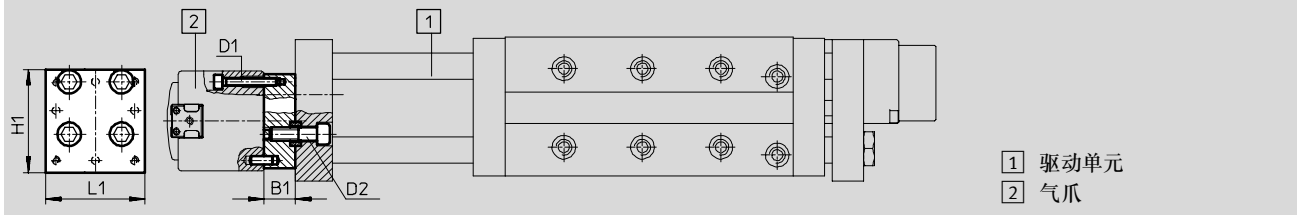

连接组件	驱动器	气爪	B1	D1	D2	H1	L1
HAPG-53	HMPL-12 HMPL-16	HGPP-12	12	M3	M5	38	39.5
HAPG-54	HMPL-20	HGPP-12	12	M3	M5	52	44
HAPG-55	HMPL-20	HGPP-16	12	M3	M5	62	40
HAPG-56	HMPL-12 HMPL-16	HGPP-10	12	M3	M5	42	38

HMPL/HGD, HGP, HGR, HGW 组合单元

技术参数

FESTO

连接组件 HAPG

材料:
精制铝合金, 阳极氧化
定位销/套: 高质合金钢
不含铜和聚四氟乙烯

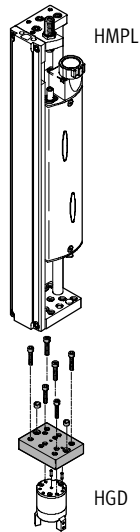

直接安装

订货数据		三点气爪 HGD				平行气爪 HGP, 旋转气爪 HGR, 摆动气爪 HGW			
HGD-16		HGP-06		HGP-10		HGP-16			
		HGR-10		HGR-16		HGR-25			
		HGW-10		HGW-16		HGW-25			
代号 型号		代号 型号		代号 型号		代号 型号			
直接安装									
直线模块	12	-	192 709 HAPG-60-S1	192 708 HAPG-39-S1	-				
HMPL	16	193 921 HAPG-36-S3	192 706 HAPG-37-S1	192 705 HAPG-36-S1	193 922 HAPG-37-S4				
	20	193 921 HAPG-36-S3	192 706 HAPG-37-S1	192 705 HAPG-36-S1	193 922 HAPG-37-S4				

系统元件
连接件

3.2

HMPL/HGD, HGP, HGR, HGW 组合单元

技术参数

尺寸

如需下载 CAD 资料 → www.festo.com/en/engineering

直接安装

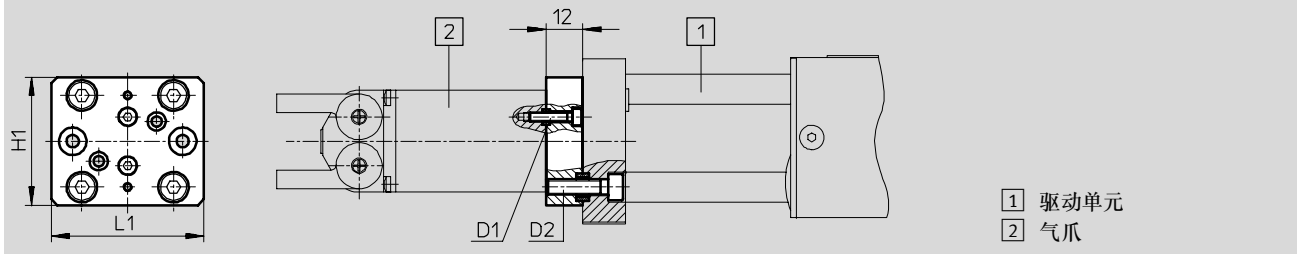

连接组件	驱动器	气爪	D1	D2	H1	L1
HAPG-36-S1	HMPL-16 HMPL-20	HGP-10 HGR-16 HGW-16	M3	M5	42	50
HAPG-36-S3	HMPL-16 HMPL-20	HGD-16	M3	M5	42	50
HAPG-37-S1	HMPL-16 HMPL-20	HGP-06 HGR-10 HGW-10	M3	M5	42	50
HAPG-37-S4	HMPL-16 HMPL-20	HGP-16 HGP-20 HGR-25 HGW-25	M4	M5	42	50
HAPG-39-S1	HMPL-12	HGP-10 HGR-16 HGW-16	M3	M5	30	30
HAPG-60-S1	HMPL-12	HGP-06 HGR-10 HGW-10	M3	M5	30	30

HMPL/HGPT 组合单元

技术参数

连接组件 HAPG

材料:
精制铝合金, 阳极氧化
定位销/套: 高质合金钢
不含铜和聚四氟乙烯

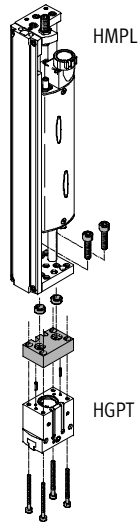

直接安装

订货数据									
T型槽气爪 HGPT									
		16		20		25		35	
		代号	型号	代号	型号	代号	型号	代号	型号
直接安装									
直线模块	12	537 167	HAPG-73	537 176	HAPG-80	-	-	-	-
HMPL	16	537 167	HAPG-73	537 176	HAPG-80	537 179	HAPG-82	-	-
	20	-	-	-	-	537 174	HAPG-78	537 174	HAPG-78

HMPL/HGPT 组合单元

技术参数

尺寸

如需下载 CAD 资料 → www.festo.com/en/engineering

直接安装

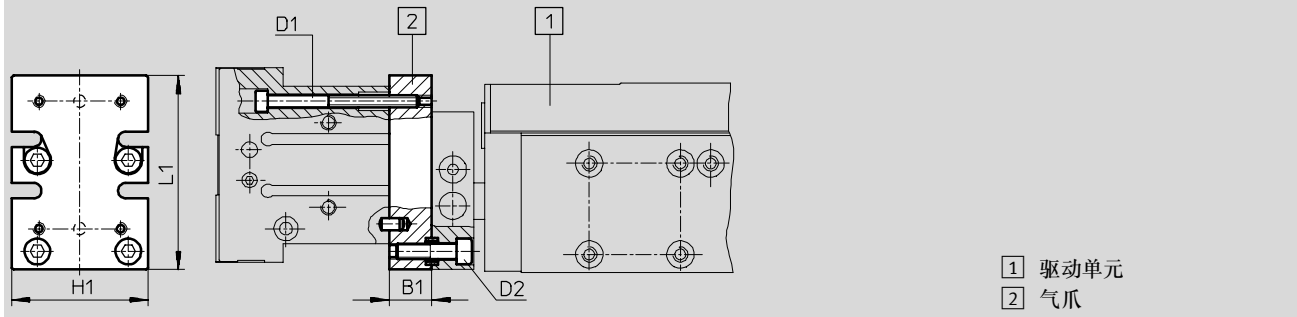

连接组件	驱动器	气爪	B1	D1	D2	H1	L1
HAPG-73	HMPL-12 HMPL-16	HGPT-16	12	M2	M5	24	35.8
HAPG-80	HMPL-12 HMPL-16	HGPT-20	12	M3	M5	28	44
HAPG-82	HMPL-16	HGPT-25	14	M4	M5	45	64
HAPG-78	HMPL-20	HGPT-25 HGPT-35	12	M4	M5	28	44

HMPL/HGDS 组合单元

技术参数

FESTO

连接组件

(用户配置)

材料:
符合 DIN 912 标准
定位套: 高质合金钢
不含铜和聚四氟乙烯

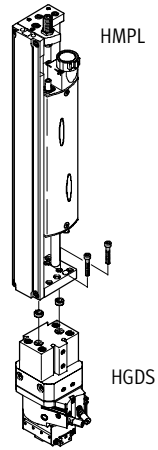

直接安装

订货数据

		摆动/气爪单元 HGDS		
		12	16	20
		代号	代号	代号
		型号	型号	型号
直接安装 ¹⁾				
直线模块 HMPL	12	2x M5x18 DIN 912 2x ZBH-9	-	-
	16	2x M5x18 DIN 912 2x ZBH-9	2x M5x18 DIN 912 2x ZBH-9	2x M5x18 DIN 912 2x ZBH-9
	20	-	2x M5x18 2x ZBH-9	2x M5x18 DIN 912 2x ZBH-9

1) 所列螺钉不包含在驱动器供货范围内。

HMPL/HGDS 组合单元

技术参数

尺寸

如需下载 CAD 资料 → www.festo.com/en/engineering

直接安装

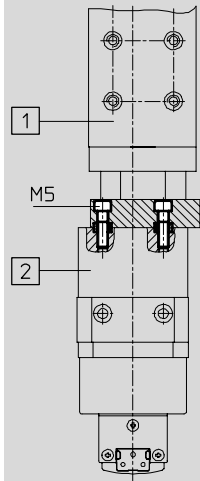

- 1 驱动单元
- 2 摆动/气爪单元

SLT/HGPP 组合单元

技术参数

FESTO

连接组件 HAPG

材料:
精制铝合金, 阳极氧化
定位销/套: 高质合金钢
不含铜和聚四氟乙烯

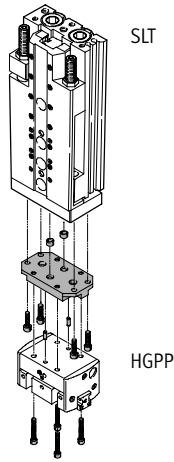

直接安装

订货数据					
精密平行气爪 HGPP					
		10	12	16	20
		代号 型号	代号 型号	代号 型号	代号 型号
直接安装					
小型滑块驱动器	10	529 017 HAPG-57	-	-	-
SLT	16	529 018 HAPG-58	191 266 HAPG-48	-	-
	20	-	191 267 HAPG-49	191 268 HAPG-50	-
	-25	-	-	191 269 HAPG-51	191 270 HAPG-52

SLT/HGPP 组合单元

技术参数

FESTO

尺寸

如需下载 CAD 资料 → www.festo.com/en/engineering

直接安装

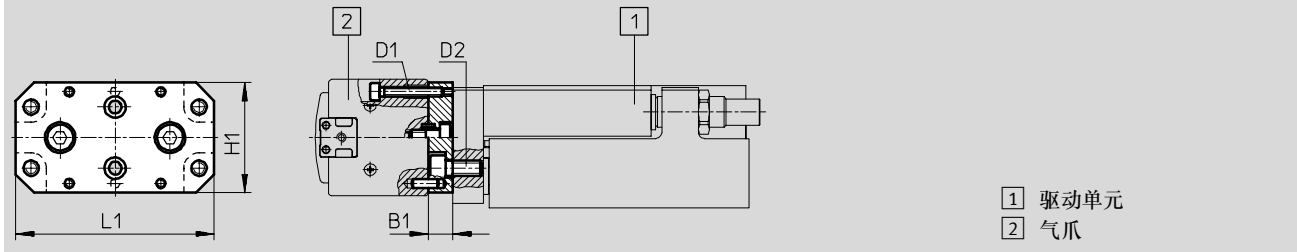

连接组件	驱动器	气爪	B1	D1	D2	H1	L1
HAPG-48	SLT-16	HGPP-12	8	M3	M5	36	65
HAPG-49	SLT-20	HGPP-12	10	M3	M5	44	80
HAPG-50	SLT-20	HGPP-16	10	M3	M5	44	80
HAPG-51	SLT-25	HGPP-16	12	M3	M6	58	91
HAPG-52	SLT-25	HGPP-20	12	M4	M6	58	91
HAPG-57	SLT-10	HGPP-10	8	M3	M4	33	49.6
HAPG-58	SLT-16	HGPP-10	8	M3	M5	33	65

系统元件
连接件

3.2

SLT/HGP, HGR, HGW 组合单元

技术参数

FESTO

系统元件
连接件

3.2

连接组件 HAPS

材料:
精制铝合金, 阳极氧化
定位销/套: 高质合金钢
不含铜和聚四氟乙烯

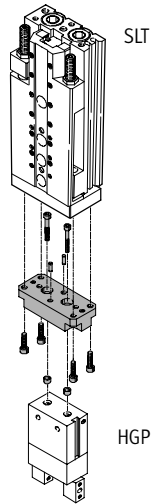

直接安装

订货数据

平行气爪HGP, 旋转气爪 HGR, 摆动气爪 HGW									
HGP-6		HGR-10 HGW-10		HGP-10 HGR-16 HGW-16		HGP-16 HGP-20 HGR-25 HGW-25		HGP-25 HGR-32 HGW-32	
代号	型号	代号	型号	代号	型号	代号	型号	代号	型号
直接安装									
小型滑块驱动器	6	178 447	HAPS-1	-	-	-	-	-	-
SLT	10	-	178 448	HAPS-2	-	-	-	-	-
	16	-	-	178 449	HAPS-3	-	-	-	-
	20	-	-	-	-	178 450	HAPS-4	-	-
	25	-	-	-	-	-	-	178 451	HAPS-5

SLT/HGP, HGR, HGW 组合单元

技术参数

FESTO

尺寸

如需下载 CAD 资料 → www.festo.com/en/engineering

直接安装

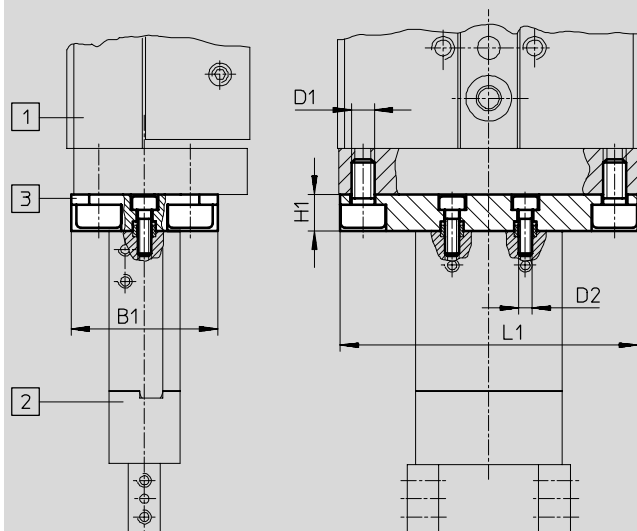

- 1 驱动单元
- 2 气爪
- 3 连接组件

系统元件
连接件

3.2

连接组件	驱动器	气爪	B1	D1	D2	H1	L1
HAPS-1	SLT-6	HGP-6	16	M3	M3	8	36
HAPS-2	SLT-10	HGR-10 HGW-10	28	M4	M3	8	48
HAPS-3	SLT-16	HGP-10 HGR-16 HGW-16	32	M5	M3	8	65
HAPS-4	SLT-20	HGP-16 HGP-20 HGR-25 HGW-25	44	M5	M5	10	80
HAPS-5	SLT-25	HGP-25 HGR-32 HGW-32	58	M6	M6	12	91

SLT/HGPT 组合单元

技术参数

连接组件 HAPG

材料:
精制铝合金, 阳极氧化
定位销/套: 高质合金钢
不含铜和聚四氟乙烯

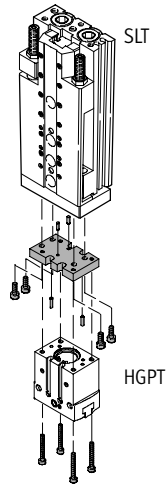

直接安装

订货数据

	T型槽气爪 HGPT										
	16		20		25		35		40		
	代号	型号	代号	型号	代号	型号	代号	型号	代号	型号	
直接安装											
小型滑块驱动器	6	537 168	HAPG-74	-	-	-	-	-	-	-	
SLT	10	537 169	HAPG-75	537 169	HAPG-75	-	-	-	-	-	
	16	537 170	HAPG-76	537 170	HAPG-76	537 180	HAPG-83	-	-	-	
	20	-	-	-	-	537 175	HAPG-79	537 175	HAPG-79	-	
	25	-	-	-	-	-	-	537 172	HAPG-77	537 183	HAPG-85

SLT/HGPT 组合单元

技术参数

尺寸

如需下载 CAD 资料 → www.festo.com/en/engineering

直接安装

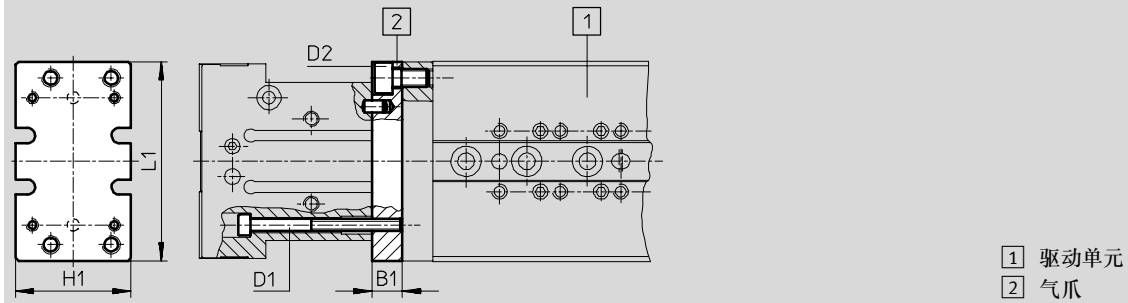

连接组件	驱动器	气爪	B1	D1	D2	H1	L1
HAPG-74	SLT-6	HGPT-16	6	M2	M3	24	38.6
HAPG-75	SLT-10	HGPT-16	8	M2	M3	27	49.6
		HGPT-20		M3			
HAPG-76	SLT-16	HGPT-16	10	M2	M5	33	65.6
		HGPT-20		M3			
HAPG-83	SLT-16	HGPT-25	10	M4	M5	38	65.6
HAPG-79	SLT-20	HGPT-25	10	M4	M5	45	84.6
		HGPT-35					
HAPG-77	SLT-25	HGPT-35	12	M4	M6	54	100
HAPG-85	SLT-25	HGPT-40	12	M5	M6	57	103.6

DRQD/HGPM, HGWM 组合单元

技术参数

FESTO

连接组件 DRQD-...A...-HS

材料:
镀锌钢
不含铜和聚四氟乙烯

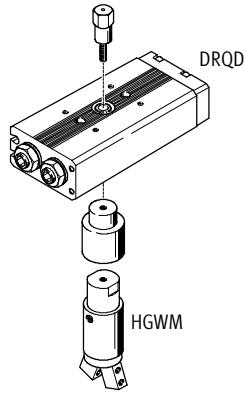

用中空螺栓
直接安装

订货数据

		微型平行气爪 HGPM-...G8 (带夹紧套筒), 微型摆动气爪 HGWM-...G8 (带夹紧套筒)			
		8		12	
		代号	型号	代号	型号
通过中空螺栓进行直接安装 ¹⁾					
摆动驱动器	6	187 431	DRQD-6-...A08-HS ¹⁾	187 431	DRQD-6-...A12-HS ¹⁾
DRQD	8	187 432	DRQD-8-...A08-HS ¹⁾	187 432	DRQD-8-...A12-HS ¹⁾
	12	187 433	DRQD-12-...A08-HS ¹⁾	187 433	DRQD-12-...A12-HS ¹⁾

1) 摆动驱动器 DRQD 通过带相应连接组件 (代码 A...) 和真空螺栓 (代码 HS) 的产品模块进行订购。

DRQD/HGPM, HGWM 组合单元

技术参数

FESTO

尺寸

如需下载 CAD 资料 → www.festo.com/en/engineering

通过中空螺栓进行直接安装

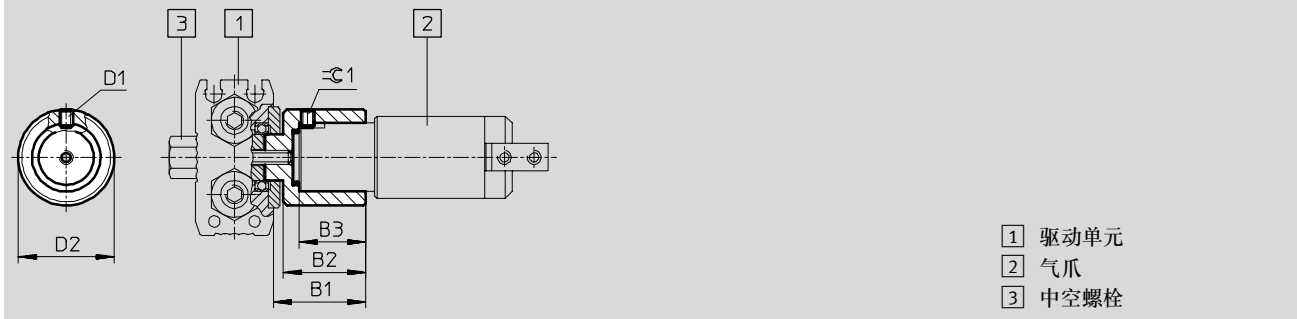

连接组件 (输出轴)	驱动器	气爪	B1	B2	B3	D1	D2	±0.1
A08	DRQD-6 DRQD-8 DRQD-12	HGPM-08-...-G8 HGWM-08-...-G8	15.2	13	9.6	M3	16	1.5
A12	DRQD-6 DRQD-8 DRQD-12	HGPM-12-...-G8 HGWM-12-...-G8	20.2	18	14.6	M3	21	1.5

系统元件
连接件

3.2

DRQD/HGPP 组合单元

技术参数

FESTO

连接组件 HAPG

材料:
精制铝合金, 阳极氧化
定位销/套: 高质合金钢
不含铜和聚四氟乙烯

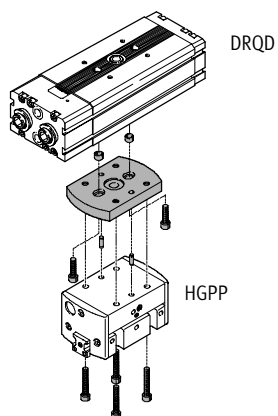

直接安装
DRQD-...-FW 带法兰轴

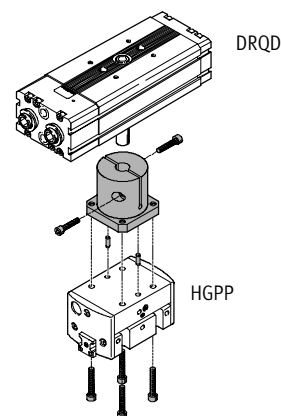

直接安装
DRQD-...-ZW 带中心轴

系统元件
连接件

3.2

订货数据													
		精密平行气爪 HGPP											
		10		12		16		20		25		32	
		代号	型号	代号	型号	代号	型号	代号	型号	代号	型号	代号	型号
通过用于中心供气的法兰轴进行直接安装													
摆动驱动器 DRQD	16	526 023	HAPG-SD2-17	191 255	HAPG-SD2-14	-	-	-	-	-	-	-	-
	20	526 023	HAPG-SD2-17	191 255	HAPG-SD2-14	191 256	HAPG-SD2-15	-	-	-	-	-	-
	25	-	-	-	-	191 256	HAPG-SD2-15	191 257	HAPG-SD2-16	-	-	-	-
	32	-	-	-	-	-	-	191 257	HAPG-SD2-16	526 024	HAPG-SD2-18	-	-
	40	-	-	-	-	-	-	-	-	526 024	HAPG-SD2-18	526 025	HAPG-SD2-19
	50	-	-	-	-	-	-	-	-	526 024	HAPG-SD2-18	526 025	HAPG-SD2-19
通过中心轴进行直接安装													
摆动驱动器 DRQD	16	-	-	191 258	HAPG-40	-	-	-	-	-	-	-	-
	20	-	-	191 259	HAPG-41	-	-	-	-	-	-	-	-
	25	-	-	-	-	191 260	HAPG-42	-	-	-	-	-	-
	32	-	-	-	-	-	-	191 261	HAPG-43	-	-	-	-

DRQD/HGPP 组合单元

技术参数

FESTO

尺寸

如需下载 CAD 资料 → www.festo.com/en/engineering

通过用于中心供气的法兰轴进行直接安装

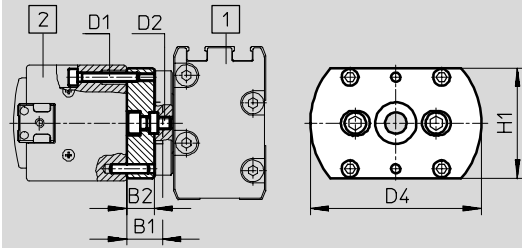

- 1 驱动单元
- 2 气爪

连接组件	驱动器	气爪	B1	B2	D1	D2	D4 ∅	H1
HAPG-SD2-14	DRQD-16-FW DRQD-20-FW	HGPP-12	11.8	9	M3	M4	56	36
HAPG-SD2-15	DRQD-20-FW	HGPP-16	11.8	9	M3	M4	80	40
	DRQD-25-FW					M6		
HAPG-SD2-16	DRQD-25-FW	HGPP-20	11.8	9	M4	M6	90	46
	DRQD-32-FW					M6		
HAPG-SD2-17	DRQD-16-FW	HGPP-10	11.8	9	M3	M4	43	31
	DRQD-20-FW					M4		
HAPG-SD2-18	DRQD-32-FW	HGPP-25	17.8	15	M5	M6	120	53
	DRQD-40-FW					M8		
	DRQD-50-FW					M8		
HAPG-SD2-19	DRQD-40-FW	HGPP-32	18.8	15	M5	M8	153	60
	DRQD-50-FW					M8		

通过中心轴进行直接安装

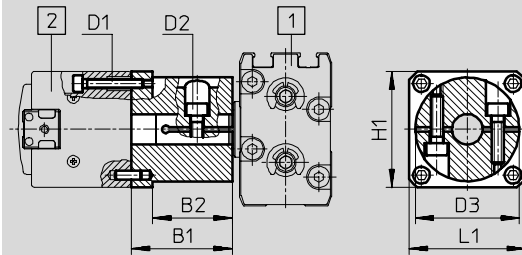

- 1 驱动单元
- 2 气爪

连接组件	驱动器	气爪	B1	B2	D1	D2	D3 ∅	H1	L1
HAPG-40	DRQD-16-ZW	HGPP-12	33	26	M3	M4	34	38	38
HAPG-41	DRQD-20-ZW	HGPP-12	41	34	M3	M5	38	38	38
HAPG-42	DRQD-25-ZW	HGPP-16	49	42	M3	M5	42	42	50
HAPG-43	DRQD-32-ZW	HGPP-20	52	42	M4	M5	45	48	48

系统元件
连接件

3.2

DRQD/HGD 组合单元

技术参数

FESTO

连接组件 DRQD-...AS2, HAPG

材料:
精制铝合金, 阳极氧化
定位销/套: 高质合金钢
不含铜和聚四氟乙烯

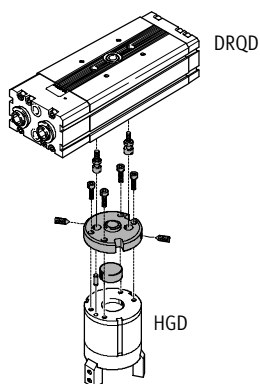

直接安装
DRQD-...FW 带法兰轴

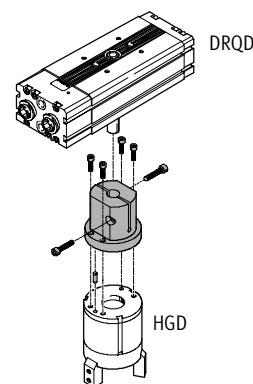

直接安装
DRQD-...ZW 带中心轴

系统元件
连接件

3.2

订货数据							
三点气爪 HGD							
		16		32		50	
		代号	型号	代号	型号	代号	型号
通过法兰轴进行直接安装							
摆动驱动器	8	187 569	HAPG-35	-	-	-	-
DRQD	12	187 569	HAPG-35	-	-	-	-
通过用于中心供气的法兰轴进行直接安装							
摆动驱动器	8	187 432	DRQD-8-...AS2 ¹⁾	-	-	-	-
DRQD	12	187 433	DRQD-12-...AS2 ¹⁾	-	-	-	-
	16	187 567	HAPG-SD2-13	-	-	-	-
	20	-	-	184 481	HAPG-SD2-5	-	-
	25	-	-	-	-	184 484	HAPG-SD2-8
	32	-	-	-	-	184 487	HAPG-SD2-11
	40	-	-	-	-	526 026	HAPG-SD2-20
	50	-	-	-	-	526 026	HAPG-SD2-20
通过中心轴进行直接安装							
摆动驱动器	20	-	-	163 272	HAPG-23	-	-
DRQD	25	-	-	-	-	163 273	HAPG-24

1) 摆动驱动器 DRQD 通过带相应连接组件 (代码 AS2) 的产品模块进行订购。

DRQD/HGP, HGR, HGW 组合单元

技术参数

FESTO

连接组件 DRQD-...-AS1, HAPG

材料:

精制铝合金, 阳极氧化
定位销/套: 高质合金钢
不含铜和聚四氟乙烯

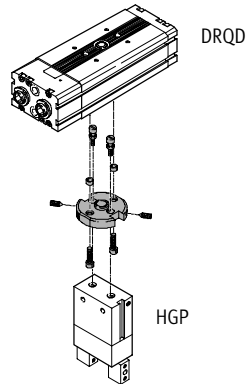

直接安装
DRQD-...-FW 带法兰轴

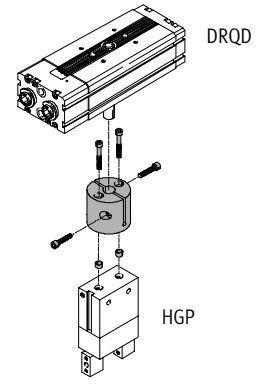

直接安装
DRQD-...-ZW 带中心轴

订货数据

		平行气爪HGP, 旋转气爪 HGR, 摆动气爪 HGW									
		HGP-6		HGP-10		HGP-16		HGP-25		HGP-35	
		HGR-10		HGR-16		HGR-20		HGR-32		HGR-40	
		HGW-10		HGW-16		HGR-25		HGW-32		HGW-40	
		代号	型号	代号	型号	代号	型号	代号	型号	代号	型号
通过法兰轴进行直接安装											
摆动驱动器	6	187 568	HAPG-34	-	-	-	-	-	-	-	-
DRQD	8	187 568	HAPG-34	-	-	-	-	-	-	-	-
	12	187 568	HAPG-34	-	-	-	-	-	-	-	-
通过用于中心供气的法兰轴进行直接安装											
摆动驱动器	8	187 432		-	-	-	-	-	-	-	-
DRQD		DRQD-8-...-AS1 ¹⁾									
	12	187 433		-	-	-	-	-	-	-	-
		DRQD-12-...-AS1 ¹⁾									
	16	187 566		184 477		184 478		-	-	-	-
		HAPG-SD2-12		HAPG-SD2-1		HAPG-SD2-2					
	20	-		-		184 479		184 480		-	-
						HAPG-SD2-3		HAPG-SD2-4			
	25	-		-		184 482		184 483		-	-
						HAPG-SD2-6		HAPG-SD2-7			
	32	-		-		-		184 485		184 486	
								HAPG-SD2-9		HAPG-SD2-10	
	40	-		-		-		-		526 027	
										HAPG-SD2-21	
	50	-		-		-		-		526 027	
										HAPG-SD2-21	
通过中心轴进行直接安装											
摆动驱动器	16	-		163 267	HAPG-18	163 268	HAPG-19	-	-	-	-
DRQD	20	-		-		163 269	HAPG-20	163 270	HAPG-21	-	-
	25	-		-		-		163 271	HAPG-22	-	-

1) 摆动驱动器 DRQD 通过带相应连接组件 (代码 AS1) 的产品模块进行订购。

DRQD/HGD, HGP, HGR, HGW 组合单元

技术参数

FESTO

系统元件
连接件

3.2

尺寸 - 通过法兰轴进行直接安装

如需下载 CAD 资料 → www.festo.com/en/engineering

AS1/AS2 用于三点气爪HGD, 平行气爪HGP, 旋转气爪 HGR, 摆动气爪 HGW

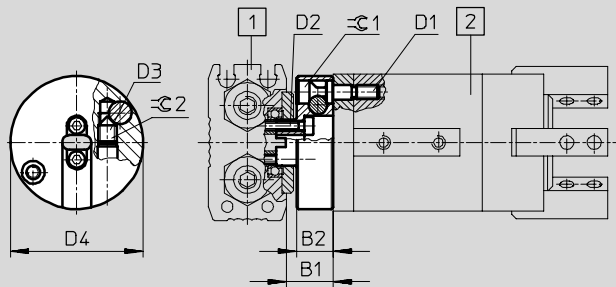

- 1 驱动单元
- 2 气爪

HAPG-34/-35用于三点气爪HGD, 平行气爪HGP, 旋转气爪 HGR, 摆动气爪 HGW

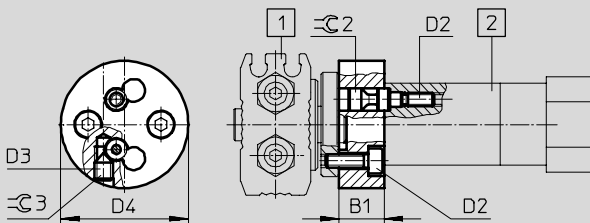

- 1 驱动单元
- 2 气爪

尺寸 - 通过用于中心供气的法兰轴进行直接安装

如需下载 CAD 资料 → www.festo.com/en/engineering

HAPG-SD2-5/-SD2-8/-SD2-11/-SD2-13/-SD2-20 用于三点气爪HGD

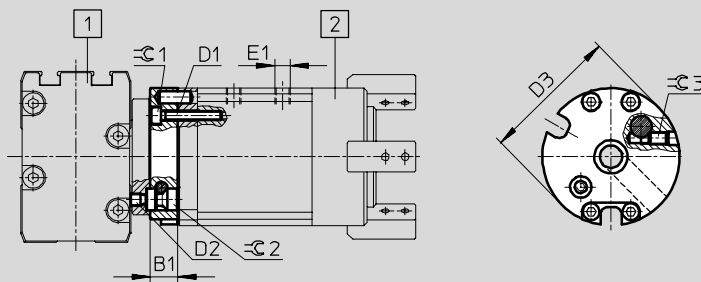

- 1 驱动单元
- 2 气爪

HAPG-SD2-1 ... 4/-SD2-6/7/-SD2-9/10/-SD2-12/-SD2-21 用于平行气爪HGP, 旋转气爪 HGR, 摆动气爪 HGW

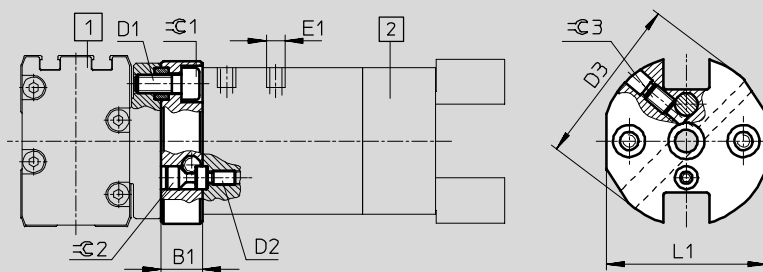

- 1 驱动单元
- 2 气爪

DRQD/HGD, HGP, HGR, HGW 组合单元

FESTO

技术参数

如需下载 CAD 资料 → www.festo.com/en/engineering

尺寸	如需下载 CAD 资料 → www.festo.com/en/engineering												
连接组件	驱动器	气爪	B1	B2	D1	D2	D3	D4	E1	L1	≈C1	≈C2	≈C3
AS1	DRQD-8 DRQD-12	HGP-6 HGR-10 HGW-10	10.2	8	M3	M2	M4	28	-	-	2.5	2	-
AS2	DRQD-8 DRQD-12	HGD-16	10.2	8	M3	M2	M4	29	-	-	2.5	2	-
HAPG-34	DRQD-6-...-FW DRQD-8-...-FW DRQD-12-...-FW	HGP-6 HGR-10 HGW-10	10	-	M3	M3	M4	28	-	-	2.5	2.5	2
HAPG-35	DRQD-8-...-FW DRQD-12-...-FW	HGP-16	8	-	M3	M3	M4	29	-	-	2.5	2.5	2
HAPG-SD2-1	DRQD-16-...-FW	HGP-10 HGR-16 HGW-16	9	-	M4	M3	37	-	M3	35	3	2.5	2
HAPG-SD2-2	DRQD-16-...-FW	HGP-16 HGR-25 HGW-25	9	-	M4	M4	42	-	M3 M5	35	3	3	2
HAPG-SD2-3	DRQD-20-...-FW	HGP-16 HGP-20 HGR-25 HGW-25	9	-	M4	M4	42	-	M3 M5	38	3	3	2
HAPG-SD2-4	DRQD-20-...-FW	HGP-25 HGR-32 HGW-32	9	-	M4	M6	44	-	G1/8	38	3	5	2
HAPG-SD2-5	DRQD-20-...-FW	HGD-32	9	-	M3	M4	45	-	M5	-	2.5	3	2
HAPG-SD2-6	DRQD-25-...-FW	HGP-16 HGP-20 HGR-25 HGW-25	9	-	M6	M4	50	-	M3 M5	47	5	3	2
HAPG-SD2-7	DRQD-25-...-FW	HGP-25 HGR-32 HGW-32	9	-	M6	M6	50	-	G1/8	47	5	5	2
HAPG-SD2-8	DRQD-25-...-FW	HGD-50	9	-	M5	M6	70	-	G1/8	-	4	5	2
HAPG-SD2-9	DRQD-32-...-FW	HGP-25 HGR-32 HGW-32	9	-	M6	M6	60	-	G1/8	58	5	5	2
HAPG-SD2-10	DRQD-32-...-FW	HGP-35 HGR-40 HGW-40	9	-	M6	M8	60	-	G1/8	58	5	6	2
HAPG-SD2-11	DRQD-32-...-FW	HGD-50	9	-	M5	M6	70	-	G1/8	-	4	5	2
HAPG-SD2-12	DRQD-16-...-FW	HGP-6 HGR-10 HGW-10	9	-	M4	M3	34	-	M3	-	3	2.5	2
HAPG-SD2-13	DRQD-16-...-FW	HGD-16	9	-	M3	M4	34	-	M3	-	2.5	3	2
HAPG-SD2-20	DRQD-40-...-FW DRQD-50-...-FW	HGD-50	15	-	M5	M8	90	-	G1/8	-	6	6	2
HAPG-SD2-21	DRQD-40-...-FW DRQD-50-...-FW	HGP-35 HGR-40 HGW-40	12	-	M8	M8	80	-	G1/8	-	6	6	2

系统元件
连接件

3.2

DRQD/HGD, HGP, HGR, HGW 组合单元

技术参数

FESTO

尺寸 - 通过中心轴进行直接安装

如需下载 CAD 资料 → www.festo.com/en/engineering

HAPG-23 ...24 用于三点气爪HGD

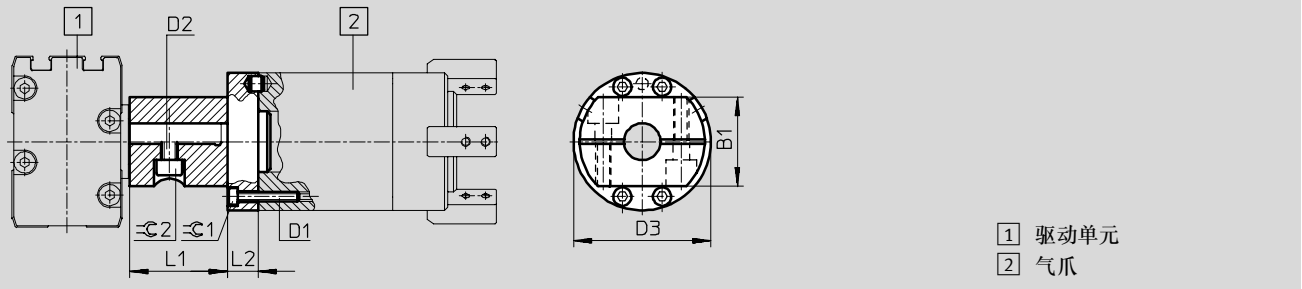

HAPG-18 ... 22 用于平行气爪HGP, 旋转气爪 HGR, 摆动气爪 HGW

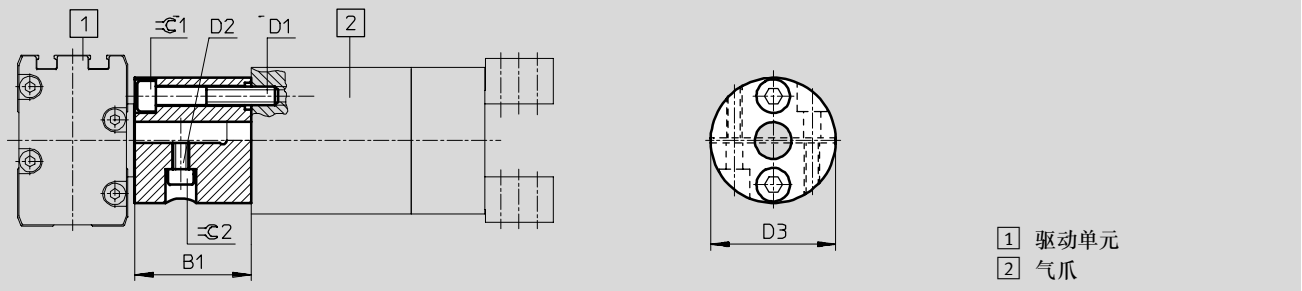

系统元件
连接件

3.2

DRQD/HGD, HGP, HGR, HGW 组合单元

FESTO

技术参数

连接组件	驱动器	气爪	B1	D1	D2	D3	L1	L2	≈C1	≈C2
HAPG-18	DRQD-16-...-ZW	HGP-10 HGR-16 HGW-16	28	M3	M4	33	-	-	2.5	3
HAPG-19	DRQD-16-...-ZW	HGP-16 HGP-20 HGR-25 HGW-25	28	M4	M4	34	-	-	3	3
HAPG-20	DRQD-20-...-ZW	HGP-16 HGP-20 HGR-25 HGW-25	38	M4	M5	41	-	-	3	4
HAPG-21	DRQD-20-...-ZW	HGP-25 HGR-32 HGW-32	38	M6	M5	41	-	-	5	4
HAPG-22	DRQD-25-...-ZW	HGP-25 HGR-32 HGW-32	46	M6	M5	41	-	-	5	4
HAPG-23	DRQD-20-...-ZW	HGD-32	29	M3	M5	45	32	10	2.5	4
HAPG-24	DRQD-25-...-ZW	HGD-50	29	M5	M5	70	42	12	4	4

系统元件
连接件

3.2

DRQD/HGPT 组合单元

技术参数

连接组件 HAPG-SD2

材料:
精制铝合金, 阳极氧化
定位销/套: 高质合金钢
不含铜和聚四氟乙烯

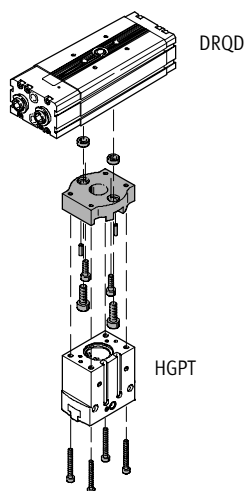

直接安装
DRQD-...FW 带法兰轴

订货数据		T型槽气爪 HGPT													
		16		20		25		35		40		50		63	
		代号	型号	代号	型号	代号	型号	代号	型号	代号	型号	代号	型号	代号	型号
通过用于中心供气的法兰轴进行直接安装															
摆动驱动器 DRQD	12	537 171 HAPG-SD2-22	537 177 HAPG-SD2-24	-	-	-	-	-	-	-	-	-	-	-	-
	16	537 171 HAPG-SD2-22	537 177 HAPG-SD2-24	537 181 HAPG-SD2-25	-	-	-	-	-	-	-	-	-	-	-
	20	-	-	537 181 HAPG-SD2-25	537 173 HAPG-SD2-23	-	-	-	-	-	-	-	-	-	-
	25	-	-	-	537 173 HAPG-SD2-23	537 184 HAPG-SD2-26	-	-	-	-	-	-	-	-	-
	32	-	-	-	-	537 184 HAPG-SD2-26	537 186 HAPG-SD2-27	-	-	-	-	-	-	-	-
	40	-	-	-	-	-	537 186 HAPG-SD2-27	537 188 HAPG-SD2-28	-	-	-	-	-	-	-
	50	-	-	-	-	-	-	537 188 HAPG-SD2-28	-	-	-	-	-	-	-

DRQD/HGPT 组合单元

技术参数

尺寸

如需下载 CAD 资料 → www.festo.com/en/engineering

通过用于中心供气的法兰轴进行直接安装

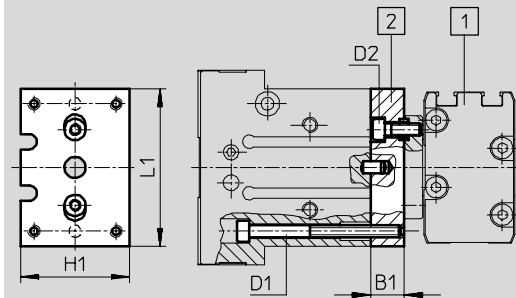

1 驱动单元
2 气爪

连接组件	驱动器	气爪	B1	D1	D2	H1	L1
HAPG-SD2-22	DRQD-12	HGPT-16	11	M2	M3	35.5	34
	DRQD-16				M4		
HAPG-SD2-24	DRQD-12	HGPT-20	11	M3	M3	44	34
	DRQD-16				M4		
HAPG-SD2-25	DRQD-16	HGPT-25	11	M4	M4	36	52
	DRQD-20						
HAPG-SD2-23	DRQD-20	HGPT-35	12	M4	M4	42	64
	DRQD-25				M6		
HAPG-SD2-26	DRQD-25	HGPT-40	15	M5	M6	50	80
	DRQD-32						
HAPG-SD2-27	DRQD-32	HGPT-50	15	M6	M8	85.5	100
	DRQD-40				M6		
HAPG-SD2-28	DRQD-40	HGPT-63	15	M6	M8	83	125
	DRQD-50						

DSL, DSM/HGPP 组合单元

技术参数

FESTO

连接组件 HAPG

材料:
精制铝合金, 阳极氧化
定位销/套: 高质合金钢
不含铜和聚四氟乙烯

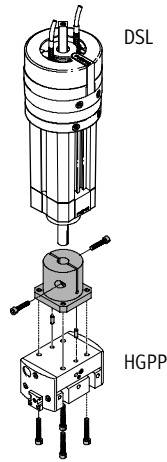

直接安装
DSL-...KF 带中心轴

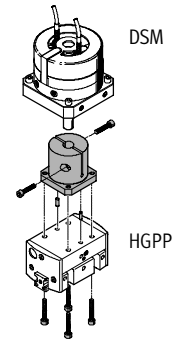

直接安装
DSM 带中心轴

系统元件
连接件

3.2

订货数据				
精密平行气爪HGPP				
		12	16	20
		代号	代号	代号
		型号	型号	型号
通过中心轴进行直接安装				
摆动/直线驱动器	20	191 258 HAPG-40	-	-
DSL-...KF	25	191 259 HAPG-41	-	-
	32	-	191 260 HAPG-42	-
	40	-	-	191 261 HAPG-43
摆动模块				
DSM	16	191 258 HAPG-40	-	-
	25	191 259 HAPG-41	-	-
	32	-	191 260 HAPG-42	-
	40	-	-	191 261 HAPG-43

DSL, DSM/HGPP 组合单元

技术参数

FESTO

尺寸

如需下载 CAD 资料 → www.festo.com/en/engineering

通过中心轴进行直接安装

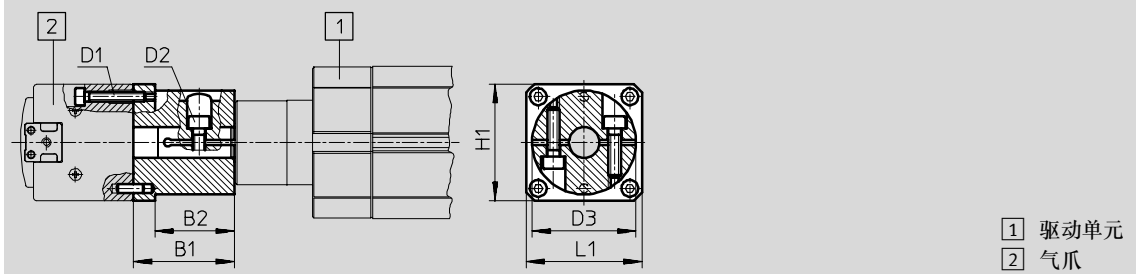

连接组件	驱动器	气爪	B1	B2	D1	D2	D3 ∅	H1	L1
HAPG-40	DSL-20-KF DSM-16	HGPP-12	33	26	M3	M4	3	38	38
HAPG-41	DSL-25-KF DSM-25	HGPP-12	41	34	M3	M5	38	38	38
HAPG-42	DSL-32-KF DSM-32	HGPP-16	49	42	M3	M5	42	42	50
HAPG-43	DSL-40-KF DSM-40	HGPP-20	52	42	M4	M5	45	48	48

系统元件
连接件

3.2

DSL, DSM/HGD 组合单元

技术参数

FESTO

连接组件 HAPG

材料:
精制铝合金, 阳极氧化
定位销/套: 高质合金钢
不含铜和聚四氟乙烯

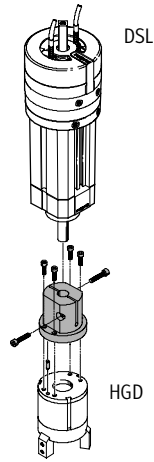

直接安装
DSL 带中心轴

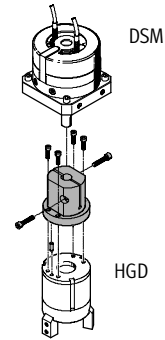

直接安装
DSM 带中心轴

订货数据

		三点气爪HGD					
		16		32		50	
		代号	型号	代号	型号	代号	型号
通过法兰轴进行直接安装							
摆动模块	6	187 569	HAPG-35	-	-	-	-
DSM	8	187 569	HAPG-35	-	-	-	-
	10	187 569	HAPG-35	-	-	-	-
通过中心轴进行直接安装							
摆动模块	12	-	-	-	-	-	-
DSM	16	-	-	-	-	-	-
	25	-	-	163 272	HAPG-23	-	-
	32	-	-	-	-	163 273	HAPG-24
摆动/直线单元							
DSL	16	-	-	-	-	-	-
	20	-	-	-	-	-	-
	25	-	-	163 272	HAPG-23	-	-
	32	-	-	-	-	163 273	HAPG-24

DSL, DSM/HGP, HGR, HGW 组合单元

技术参数

FESTO

连接组件 HAPG

材料:
精制铝合金, 阳极氧化
定位销/套: 高质合金钢
不含铜和聚四氟乙烯

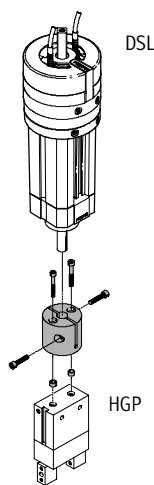

直接安装
DSL 带中心轴

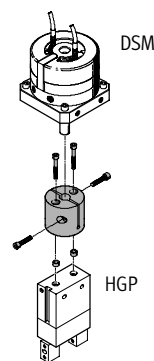

直接安装
DSM 带中心轴

订货数据

		平行气爪HGP, 旋转气爪 HGR, 摆动气爪 HGW							
		HGP-6 HGR-10 HGW-10		HGP-10 HGR-16 HGW-16		HGP-16 HGP-20 HGR-25 HGW-25		HGP-25 HGR-32 HGW-32	
		代号	型号	代号	型号	代号	型号	代号	型号
通过法兰轴进行直接安装									
摆动模块	6	187 568	HAPG-34	-	-	-	-	-	-
DSM	8	187 568	HAPG-34	-	-	-	-	-	-
	10	187 568	HAPG-34	-	-	-	-	-	-
通过中心轴进行直接安装									
摆动模块	12	-	-	163 266	HAPG-17	-	-	-	-
DSM	16	-	-	163 267	HAPG-18	163 268	HAPG-19	-	-
	25	-	-	-	-	163 269	HAPG-20	163 270	HAPG-21
	32	-	-	-	-	-	-	163 271	HAPG-22
摆动/直线单元									
DSL	16	-	-	163 266	HAPG-17	-	-	-	-
	20	-	-	163 267	HAPG-18	163 268	HAPG-19	-	-
	25	-	-	-	-	163 269	HAPG-20	163 270	HAPG-21
	32	-	-	-	-	-	-	163 271	HAPG-22

系统元件
连接件

3.2

DSL, DSM/HGD, HGP, HGR, HGW 组合单元

技术参数

FESTO

系统元件
连接件

3.2

尺寸 - 通过法兰轴进行直接安装

如需下载 CAD 资料 → www.festo.com/en/engineering

HAPG-34/-35 用于三点气爪 HGD, 平行气爪 HGP, 旋转气爪 HGR, 摆动气爪 HGW

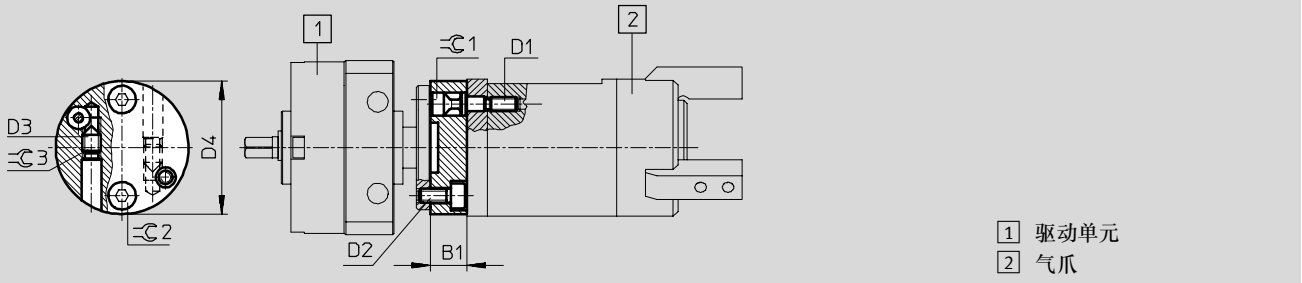

尺寸 - 通过中心轴进行直接安装

如需下载 CAD 资料 → www.festo.com/en/engineering

HAPG-23/-24 用于三点气爪 HGD

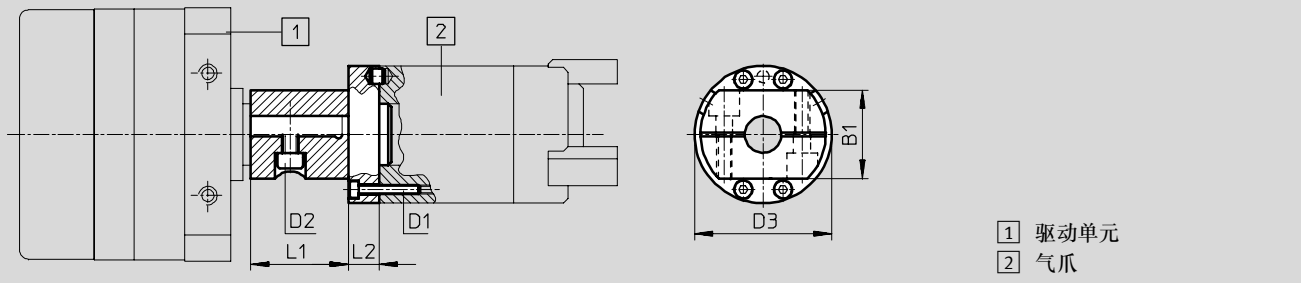

HAPG-17 ... 22 用于平行气爪 HGP, 旋转气爪 HGR, 摆动气爪 HGW

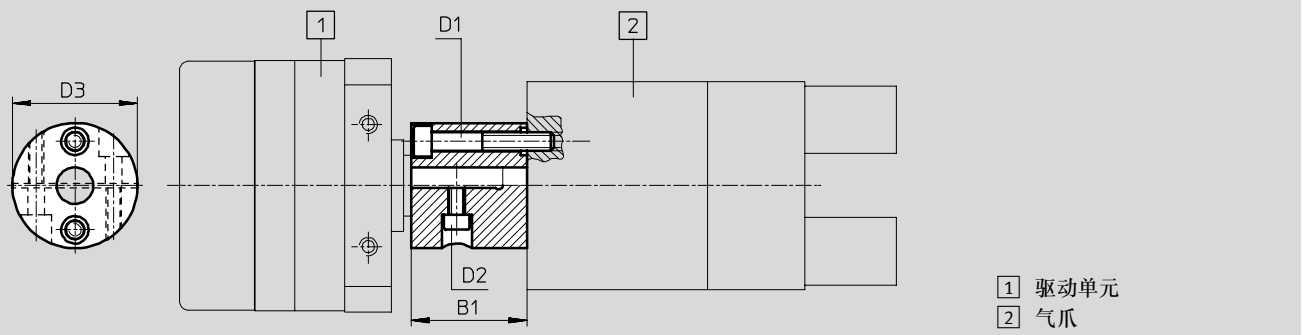

DSL, DSM/HGD, HGP, HGR, HGW 组合单元

FESTO

技术参数

尺寸												
如需下载 CAD 资料 → www.festo.com/en/engineering												
连接组件	驱动器	气爪	B1	D1	D2	D3	D4	L1	L2	≈C1	≈C2	≈C3
HAPG-17	DSM-12 DSL-16	HGP-10 HGR-16 HGW-16	27	M3	M3	24	-	-	-	2.5	2.5	-
HAPG-18	DSM-16 DSL-20	HGP-10 HGR-16 HGW-16	28	M3	M4	33	-	-	-	2.5	3	-
HAPG-19	DSM-16 DSL-20	HGP-16 HGP-20 HGR-25 HGW-25	28	M4	M4	34	-	-	-	3	3	-
HAPG-20	DSM-25 DSL-25	HGP-16 HGP-20 HGR-25 HGW-25	38	M4	M5	41	-	-	-	3	4	-
HAPG-21	DSM-25 DSL-25	HGP-25 HGR-32 HGW-32	38	M6	M5	41	-	-	-	5	4	-
HAPG-22	DSM-32 DSL-32	HGP-25 HGR-32 HGW-32	46	M6	M5	41	-	-	-	5	4	-
HAPG-23	DSM-25 DSL-25	HGD-32	29	M3	M5	45	-	32	10	2.5	4	-
HAPG-24	DSM-32 DSL-32	HGD-50	29	M5	M5	70	-	42	12	4	4	-
HAPG-34	DSM-6/-8/-10	HGP-6 HGR-10 HGW-10	10	M3	M3	M4	28	-	-	2.5	2.5	2
HAPG-35	DSM-8/-10	HGD-16	8	M3	M3	M4	29	-	-	2.5	2.5	2

系统元件
连接件

3.2

DPZ/HGP, HGR, HGW 组合单元

技术参数

FESTO

连接组件 HAPG

材料:
精制铝合金, 阳极氧化
定位销/套: 高质合金钢
不含铜和聚四氟乙烯

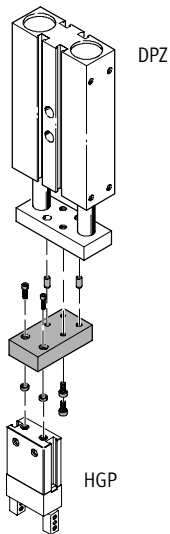

系统元件
连接件

3.2

订货数据				
平行气爪HGP, 旋转气爪 HGR, 摆动气爪 HGW				
HGP-10 HGR-16 HGW-16		HGP-16 HGP-20 HGR-25 HGW-25		HGP-25 HGR-32 HGW-32
代号	型号	代号	型号	代号 型号
直接安装				
双活塞气缸	10	163 250 HAPG-1	-	-
DPZ, DPZJ	16	163 250 HAPG-1	163 251 HAPG-2	-
	20	-	163 252 HAPG-3	-
	25	-	-	163 253 HAPG-4
	32	-	-	163 253 HAPG-4

DPZ/HGP, HGR, HGW 组合单元

技术参数

尺寸

如需下载 CAD 资料 → www.festo.com/en/engineering

HAPG-1/-2 用于平行气爪 HGP, 旋转气爪 HGR, 摆动气爪 HGW

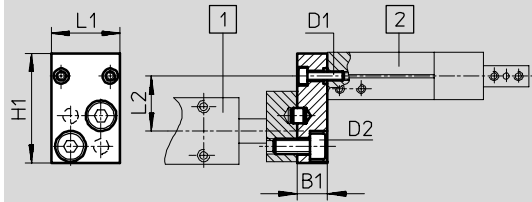

- 1 驱动单元
- 2 气爪

HAPG-3/-4

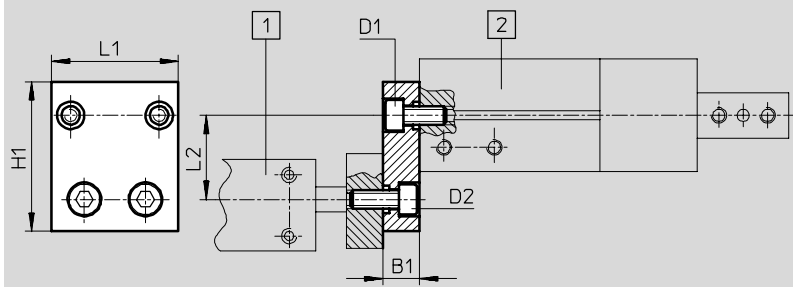

- 1 驱动单元
- 2 气爪

连接组件	驱动器	气爪	B1	D1	D2	H1	L1	L2
HAPG-1	DPZ-10 DPZ-16 DPZJ-10 DPZJ-16	HGP-10 HGR-16 HGW-16	10	M3	M5	36	22.6	18
HAPG-2	DPZ-16 DPZJ-16	HGP-16 HGP-20 HGR-25 HGW-25	10	M4	M5	36	34.6	18
HAPG-3	DPZ-20 DPZJ-20	HGP-16 HGP-20 HGR-25 HGW-25	12	M4	M6	37	34.6	19
HAPG-4	DPZ-25 DPZ-32 DPZJ-25 DPZJ-32	HGP-25 HGR-32 HGW-32	12	M6	M6	49	41.5	27.5