





Juntas iluminadas

Cuadro general de productos

Ejecución	Tipo	Para conector	Para conectores tipo zócalo con cable	Para bobina (válvulas con bobina)							→ Página/Internet
				D	E	EB	F	N1	N2	V	
	MF-LD	MSSD-F	KMF	-	-	-	■	-	-	-	3
	MC-LD	MSSD-C	KMC	■	-	-	-	■	-	-	3
	MV-LD	MSSD-V	KMV	-	-	-	-	-	-	■	3
	ME-LD	MSSD-E	KME	-	■	-	-	-	-	-	3
	MEB-LD	MSSD-EB	KMEB	-	-	■	-	-	■	-	3

Juntas iluminadas

Hoja de datos

FESTO



 Temperatura
 -25 ... +90°C

Las juntas iluminadas se montan entre el conector tipo zócalo y la bobina. La junta brilla de color amarillo al conectar la tensión.

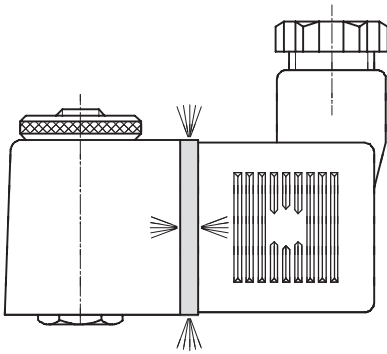

Datos técnicos generales			M...-LD12-24DC	M...-LD230AC
Tensión de funcionamiento	Tensión continua	[V DC]	12 ... 24	230 ±10%
	Tensión alterna	[V AC]	-	230 ±10%
Potencia nominal	Tensión continua	[W]	0,25	1,2
	Tensión alterna	[VA]	-	1,2
Tipo de fijación	Tornillo central			
Par de apriete	[Nm]	máximo 0,6		
Posición de montaje	Indistinta			
Clase de protección según NE 60 529	IP65 (montada)			
Temperatura ambiente	[°C]	-25 ... +90		
Peso del producto	[g]	Aprox. 5		
Material	Poliuretano			

Montaje de la junta iluminada





 Importante

Antes de montar la junta iluminada hay que retirar la junta original. La superficie hermetizante de la junta iluminada tiene que estar orientada hacia el conector y el canto hermetizante hacia la bobina magnética.

La junta iluminada se puede utilizar únicamente una vez. Si se utiliza nuevamente una junta iluminada, puede fallar su funcionamiento.

Esquemas de conexión

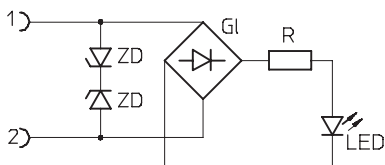
12 ... 24 V DC





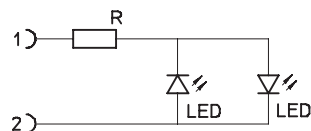

230 V DC/AC ±10%



Juntas iluminadas

Hoja de datos

FESTO

Referencias				
	Tensión de funcionamiento		Nº de artículo	Tipo
	[V DC]	[V AC]		
Junta iluminada para bobinas F				
	12 ... 24	–	19 143	MF-LD-12-24DC
	230 ±10%	230 ±10%	19 144	MF-LD-230AC
Junta iluminada para bobinas D y N1				
	12 ... 24	–	19 145	MC-LD-12-24DC
	230 ±10%	230 ±10%	19 146	MC-LD-230AC
Junta iluminada para bobinas V				
	12 ... 24	–	35 558	MV-LD-12-24DC
	230 ±10%	230 ±10%	151 716	MV-LD-230AC
Junta iluminada para bobinas E				
	12 ... 24	–	19 141	ME-LD-12-24DC
Junta iluminada para bobinas EB				
	12 ... 24	–	151 717	MEB-LD-12-24DC
	230 ±10%	230 ±10%	151 718	MEB-LD-230AC