



- Válvulas antirretorno con o sin señal neumática de pilotaje
- Con conexión en un lado o en ambos lados para diámetro exterior de tubo flexible desde 4 hasta 12 mm
- Con rosca de conexión en un lado o en ambos lados de M5 ... R1/2 ó M5 ... G 3/4
- Numerosas variantes

Válvulas antirretorno

Cuadro general de productos

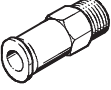
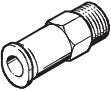
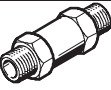

FESTO

Función	Ejecución	Tipo	Descripción	Conexión 1	Conexión 2					No contiene cobre ni PTFE	→ Página/ Internet
				Rosca	para diámetro del tubo flexible [mm]						
					4	6	8	10	12		
Válvulas antirretorno	Racor QS¹⁾ en ambos lados										
		H	–	–	■	■	■	■	■	■	6
	Con rosca de conexión y racor QS¹⁾										
	Sentido del flujo Rosca → Racor										
		HA	Con rosca con junta y racor QS	M5	■	–	–	–	–	–	6
			Con rosca recubierta de PTFE y racor QS	R1/8	■	■	■	–	–	–	
				R1/4	–	■	■	–	–	–	
				R3/8	–	–	–	■	■	–	
				R1/2	–	–	–	–	■	–	
	Sentido del flujo Racor → Rosca										
		HB	Con rosca con junta y racor QS	M5	■	–	–	–	–	–	6
			Con rosca recubierta de PTFE y racor QS	R1/8	■	■	■	–	–	–	
			R1/4	–	■	■	–	–	–		
			R3/8	–	–	–	■	■	–		
			R1/2	–	–	–	–	■	–		
Conexión roscada en ambos lados											
	H	Con rosca y juntas	M5 ²⁾	–	–	–	–	–	–	9	
			G1/8 ³⁾	–	–	–	–	–	–		
			G1/4 ⁴⁾	–	–	–	–	–	–		
			G3/8 ⁴⁾	–	–	–	–	–	–		
			G1/2 ⁴⁾	–	–	–	–	–	–		
			G3/4 ⁴⁾	–	–	–	–	–	–		

- 1) Para tubos flexibles de calibración exterior
- 2) 2 roscas interiores
- 3) 1 rosca exterior, 1 rosca interior
- 4) 2 roscas exteriores

Válvulas antirretorno

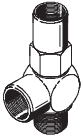
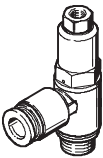
Cuadro general de productos

Función	Ejecución	Tipo	Descripción	Conexión 1	Conexión 2					→ Página/ Internet
				Rosca	para diámetro del tubo flexible [mm]					
					4	6	8	10	12	
Válvulas antirretorno, pilotadas		HGL-B	Con rosca y junta	M5	-					12
				G1/8						
				G1/4						
				G3/8						
				G1/2						
		HGL-QS	Con rosca, junta y racor QS	M5	■	-	-	-	-	15
				G1/8	■	■	-	-	-	
				G1/4	-	-	■	■	-	
				G3/8	-	-	■	■	-	
				G1/2	-	-	-	-	■	
Accionamiento manual auxiliar para aire de escape		HAB	con rosca	G1/8	-					17
				G1/4						
				G3/8						
				G1/2						

Válvulas antirretorno

Código para el pedido

FESTO

Referencias: válvulas antirretorno

		HA	-	1/8	-	QS-6	-	B
Tipo								
H	Válvula antirretorno, con rosca de conexión en ambos lados o racor QS							
HA	Válvula antirretorno, con rosca de conexión y racor QS							
HB	Válvula antirretorno, con rosca de conexión y racor QS							
Rosca de atornillamiento y rosca de conexión								
M5	Rosca M5							
1/8-A/I	Rosca G1/8, 1 rosca exterior, 1 rosca interior							
1/8	Rosca G1/8 y R1/8							
1/4	Rosca G1/4 y R1/4							
3/8	Rosca G3/8 y R3/8							
1/2	Rosca G1/2 y R1/2							
3/4	Rosca G3/4 y R3/4							
Conexión por boquilla								
QS-4	4 mm							
QS-6	6 mm							
QS-8	8 mm							
QS-10	10 mm							
QS-12	12 mm							
Generación								
	Serie A							
B	Serie B							

Válvulas antirretorno

Código para el pedido

FESTO

Referencias: válvulas antirretorno pilotadas, conexión roscada

		HGL	-	3/8	-	B
Tipo						
HGL	Válvula de antirretorno pilotada					
Rosca de atornillamiento y rosca de conexión						
M5	Rosca métrica M5					
1/8	Rosca G1/8					
1/8÷1/8	Rosca G1/8, conexión de pilotaje G1/8					
1/4	Rosca G1/4					
3/8	Rosca G3/8					
1/2	Rosca G1/2					
Generación						
B	Serie B					

Referencias: válvulas antirretorno pilotadas, conexión QS

		HGL	-	3/8	-	QS-8
Tipo						
HGL	Válvula de antirretorno pilotada					
Rosca de atornillamiento y rosca de conexión						
M5	Rosca métrica M5					
1/8	Rosca G1/8					
1/4	Rosca G1/4					
3/8	Rosca G3/8					
1/2	Rosca G1/2					
Conexión por boquilla						
QS-4	4 mm					
QS-6	6 mm					
QS-8	8 mm					
QS-10	10 mm					
QS-12	12 mm					

Combinación de funciones con válvula antirretorno y válvula reguladora

		GRXA-HG	-	1/4	-	QS-6
Tipo						
GRXA-HG	GRXA: Válvula reguladora de caudal HG: Válvula de antirretorno pilotada					
Rosca de atornillamiento y rosca de conexión						
1/8	Rosca G1/8					
1/4	Rosca G1/4					
Conexión por boquilla						
QS-4	4 mm					
QS-6	6 mm					
QS-8	8 mm					

Válvulas de antirretorno H-QS/HA/HB

Hoja de datos

Función



- Válvulas antirretorno sin señal neumática de pilotaje
- En un lado o en ambos lados: racor QS

- - Caudal
140 ... 1 720 l/min



Datos técnicos generales		
Función de válvula		Función antirretorno
Tipo de fijación	Racor QS en ambos lados	Montaje en línea
	Racor QS en un lado	Atornillable

Condiciones de funcionamiento y del entorno	
Fluido	Aire comprimido lubricado o sin lubricar
Temperatura ambiente	0 ...+60 °C
Temperatura del fluido	0 ...+60 °C

Materiales		
Cuerpo	Racor QS en ambos lados	Aluminio, anodizado negro, latón, niquelado
	Racor QS en un lado	Latón niquelado
Juntas		Caucho nitrílico
Materiales		Sin cobre ni PTFE → Referencias

Datos técnicos: racor QS en ambos lados						
Diámetro exterior del tubo flexible [mm]		4	6	8	10	12
Diámetro nominal [mm]		3,2	5	7	8,5	11
Caudal nominal [l/min]		140	280	680	1 480	1 720
Peso [g]		5	10	20	62	68
Presión de funcionamiento [bar]		-1 ... +10				

Dimensiones: racor QS en ambos lados Datos CAD disponibles en → www.festo.com

H-QS-...

← Sentido del flujo

Diámetro exterior del tubo flexible D1	D2 ∅	L
4	9	34,8
6	12	38,8
8	15	54,9
10	25	73,4
12	25	78,6

Válvulas de antirretorno H-QS/HA/HB

Hoja de datos

Datos técnicos: rosca de conexión y racor QS									
Rosca de conexión	M5	R1/8			R1/4		R3/8		R1/2
Diámetro exterior del tubo flexible [mm]	4	4	6	8	6	8	10	12	12
Diámetro nominal [mm]	2,4	3,2	5	5	5	7	8,5	11	11
Caudal nominal [l/min]	150	140	310	330	300	670	1 740	1 880	2 230
Peso [g]	7,2	9,5	9,5	20	20	22	46	49	68,5
Presión de funcionamiento [bar]	-0,75 ... +10								

Dimensiones: rosca de conexión y racor QS		Datos CAD disponibles en → www.festo.com	
HA-M5-QS-...	HA-...-QS-...		
HB-M5-QS-...	HB-...-QS-...		

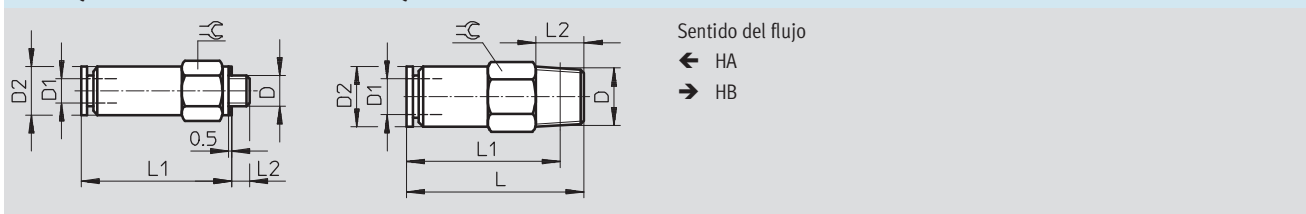

Rosca de conexión	Diámetro exterior del tubo flexible D1	D2 ∅	L	L1	L2	⊖
M5	4	8	-	25,4	3	8
R1/8	4	9	24,5	20,5	8	10
	6	10	29,5	25,3	8	10
	8	13,5	35,5	31,5	8	14
R1/4	6	12	29,3	23,3	11	14
	8	13,5	39,2	33,2	11	14
R3/8	10	25	61,7	55,4	12	24
	12	25	64,3	58	12	24
R1/2	12	28	70,8	62,6	15	27

Válvulas de antirretorno H-QS/HA/HB

Hoja de datos

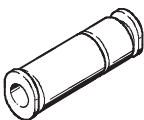
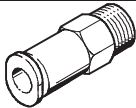
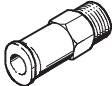
Referencias				
	Descripción	Rosca de conexión	Para tubo de Diámetro exterior [mm]	Nº de art. Tipo
Válvulas antirretorno con racor QS para tubos flexibles de material sintético de calibración exterior				
	Racor QS en ambos lados	-	4	153462 H-QS-4 ¹⁾
			6	153463 H-QS-6 ¹⁾
			8	153464 H-QS-8 ¹⁾
			10	153465 H-QS-10 ¹⁾
			12	153466 H-QS-12 ¹⁾
Sentido del flujo Rosca → Racor				
	Con racor QS y rosca métrica con anillo de junta	M5	4	153444 HA-M5-QS-4
	Con rosca recubierta de PTFE y racor QS	R ¹ / ₈	4	153446 HA- ¹ / ₈ -QS-4
			6	153448 HA- ¹ / ₈ -QS-6
			8	153452 HA- ¹ / ₈ -QS-8
		R ¹ / ₄	6	153450 HA- ¹ / ₄ -QS-6
			8	153454 HA- ¹ / ₄ -QS-8
		R ³ / ₈	10	153456 HA- ³ / ₈ -QS-10
	12		153458 HA- ³ / ₈ -QS-12	
		R ¹ / ₂	12	153460 HA- ¹ / ₂ -QS-12
Sentido del flujo Racor → Rosca				
	Con racor QS y rosca métrica con anillo de junta	M5	4	153445 HB-M5-QS-4
	Con rosca recubierta de PTFE y racor QS	R ¹ / ₈	4	153447 HB- ¹ / ₈ -QS-4
			6	153449 HB- ¹ / ₈ -QS-6
			8	153453 HB- ¹ / ₈ -QS-8
		R ¹ / ₄	6	153451 HB- ¹ / ₄ -QS-6
			8	153455 HB- ¹ / ₄ -QS-8
		R ³ / ₈	10	153457 HB- ³ / ₈ -QS-10
	12		153459 HB- ³ / ₈ -QS-12	
		R ¹ / ₂	12	153461 HB- ¹ / ₂ -QS-12

1) Sin cobre ni PTFE

Válvulas antirretorno H

Hoja de datos

Función

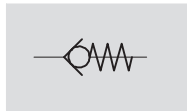

- Válvulas antirretorno
- Conexión roscada en ambos lados

- - Caudal
115 ... 5 900 l/min

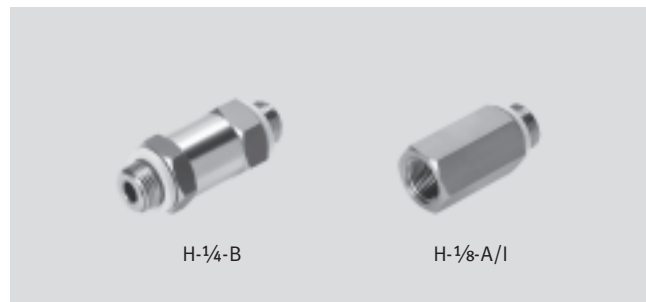

Datos técnicos generales						
Conexión neumática	M5	G1/8	G1/4	G3/8	G1/2	G3/4
Función de válvula	Función antirretorno					
Tipo de fijación	Atornillable					
Par de apriete máx. [Nm]	-	-	11	20	40	60

⚠ Importante: Este producto cumple con los estándares ISO 1179-1 e ISO 228-1

Condiciones de funcionamiento y del entorno						
Conexión neumática	M5	G1/8	G1/4	G3/8	G1/2	G3/4
Fluido	Aire comprimido lubricado o sin lubricar					
Temperatura de almacenamiento [°C]	-	-	-10 ... +60 °C			
Temperatura ambiente [°C]	-10 ... +60 °C					
Temperatura del fluido [°C]	-10 ... +60 °C					
Clase de resistencia a la corrosión CRC	-	-	2 ¹⁾			

1) Clase de resistencia a la corrosión 2 según norma de Festo 940 070

Válida para piezas expuestas a gran peligro de corrosión. Piezas exteriores en contacto directo con sustancias usuales en entornos industriales, tales como disolventes, detergentes o lubricantes, con superficies principalmente decorativas.

Materiales

Vista en sección

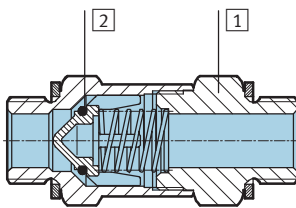

Válvula de antirretorno M5, G1/8		
1	Cuerpo	Latón niquelado
2	Juntas	Caucho nitrílico

Válvula de antirretorno G1/4, G3/8, G1/2, G3/4		
1	Cuerpo	Aleación de aluminio anodizado
2	Juntas	Caucho nitrílico
-		No contiene cobre ni PTFE

Válvulas antirretorno H

Hoja de datos

FESTO

Datos técnicos: conexión roscada en ambos lados

Rosca de conexión	M5	G $\frac{1}{8}$	G $\frac{1}{4}$	G $\frac{3}{8}$	G $\frac{1}{2}$	G $\frac{3}{4}$
Caudal nominal [l/min]	115	280	1 000	2 000	5 500	5 900
Peso [g]	15	21	25,4	34	58,3	101
Presión de funcionamiento [bar]	0,4 ... 8		0,4 ... 12			

Dimensiones: conexión roscada en ambos lados

Datos CAD disponibles en www.festo.com

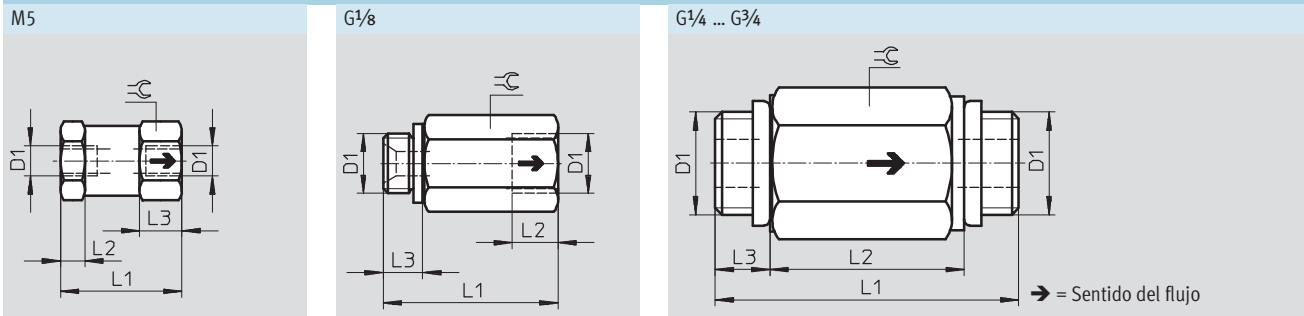

Rosca de conexión D1	L1	L2	L3	≅
M5	20	4	7	11
G $\frac{1}{8}$	28,5	7,5	6,5	14
G $\frac{1}{4}$	48	32	8	19
G $\frac{3}{8}$	50	32	9	22
G $\frac{1}{2}$	65	44	10,5	27
G $\frac{3}{4}$	74	50	12	32

• | • Importante: Este producto cumple con los estándares ISO 1179-1 e ISO 228-1

Referencias

	Descripción	Rosca de conexión	Nº de art.	Tipo
Válvulas antirretorno, conexión roscada en ambos lados				
	Rosca métrica en ambos lados y 2 anillos de junta	M5 ¹⁾	3671	H-M5
	Rosca para tubos en ambos lados y dos anillos de junta	G $\frac{1}{8}$ ²⁾	3324	H- $\frac{1}{8}$ -A/I
		G $\frac{1}{4}$ ³⁾	11689	H- $\frac{1}{4}$ -B
		G $\frac{3}{8}$ ³⁾	11690	H- $\frac{3}{8}$ -B
		G $\frac{1}{2}$ ³⁾	11691	H- $\frac{1}{2}$ -B
G $\frac{3}{4}$ ³⁾	11692	H- $\frac{3}{4}$ -B		

- 1) 2 roscas interiores
 2) 1 rosca exterior, 1 rosca interior
 3) 2 roscas exteriores

Válvulas antirretorno HGL-B, pilotadas

Hoja de datos

Función

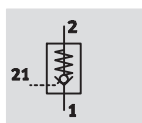

- Válvula reguladora neumática, desbloqueable

- - Caudal
130 ... 1 600 l/min



Datos técnicos generales						
Conexión neumática	M5	G1/8	G1/8	G1/4	G3/8	G1/2
Función de válvula	Función antirretorno desbloqueable					
Tipo de fijación	Con rosca exterior					
Par de apriete máximo [Nm]	1,5	5	5	12	15	18
Tipo de accionamiento	Neumática					
Conexión de aire de pilotaje 21	M5	M5	G 1/8	G 1/8	G1/4	G3/8
Caudal normal nominal 1 → 2 [l/min]	130	300	300	550	1 100	1 600
Peso [g]	21	20,8	26,2	41,2	62,9	129,4

- - Importante: Este producto cumple con los estándares ISO 1179-1 e ISO 228-1

Condiciones de funcionamiento y del entorno						
Conexión neumática	M5	G1/8	G1/8	G1/4	G3/8	G1/2
Fluido	Aire seco, con o sin lubricación					
Presión de funcionamiento [bar]	0,5 ... 10					
Presión de pilotaje [bar]	2 ... 10				1 ... 10	
Temperatura de almacenamiento [°C]	-10 ... +60					
Temperatura ambiente [°C]	-10 ... +60					
Temperatura del fluido [°C]	-10 ... +60					
Clase de resistencia a la corrosión CRC	2 ¹⁾					

1) Clase de resistencia a la corrosión 2 según norma de Festo 940 070
Válida para piezas expuestas a gran peligro de corrosión. Piezas exteriores en contacto directo con sustancias usuales en entornos industriales, tales como disolventes, detergentes o lubricantes, con superficies principalmente decorativas.

- - Importante

Los productos de la serie HGL deberán utilizarse en aplicaciones con sistema de seguridad únicamente adoptando las medidas adicionales previstas en la norma NE 954-1. Es obligatorio que el usuario o el encargado del proyecto realice un análisis adicional de riesgos. Deberán tenerse en cuenta los datos y las indicaciones que constan en el prospecto que se adjunta al producto.

Válvulas antirretorno HGL-B, pilotadas

Hoja de datos

FESTO

Presión mínima de pilotaje en función de la presión de funcionamiento

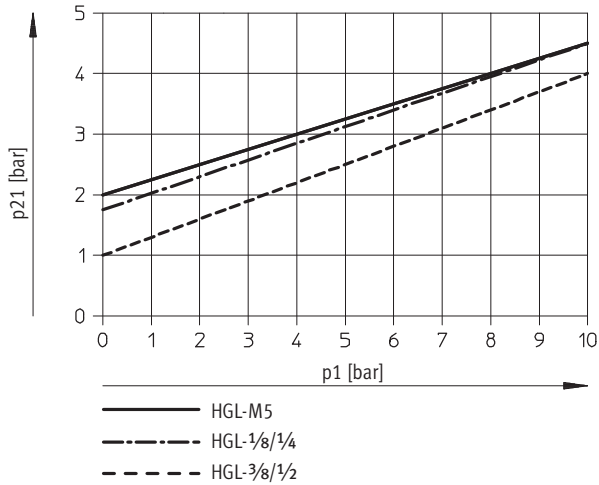

Materiales

Vista en sección

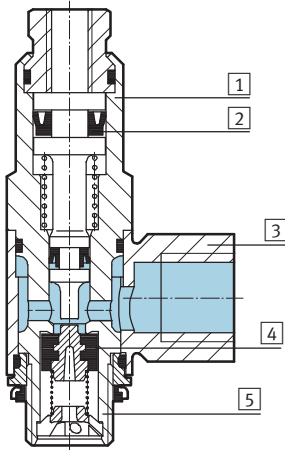

Válvula de antirretorno pilotada

1	Cuerpo	Aleación de aluminio anodizado
2	Juntas	Caucho nitrílico
3	Conexión orientable	Fundición inyectada de zinc
4	Junta de la válvula antirretorno	Caucho nitrílico
5	Tornillo hueco	Aleación de aluminio anodizado
Características del material		No contiene cobre ni PTFE
		Conformidad con RoHS (sólo HGL-1/8-1/8-B)

Válvulas antirretorno HGL-B, pilotadas

Hoja de datos

FESTO

Dimensiones

Datos CAD disponibles en www.festo.com

Tipo
HGL-M5-B

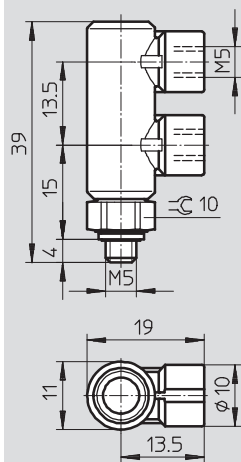

Tipo
HGL-1/8..., HGL-1/4..., HGL-3/8...

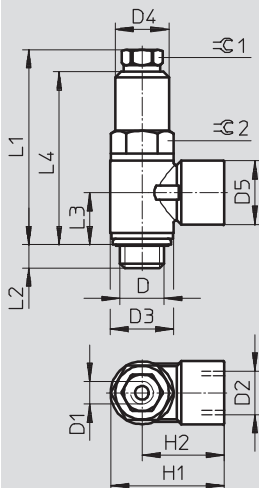

Tipo
HGL-1/8-1/8-B

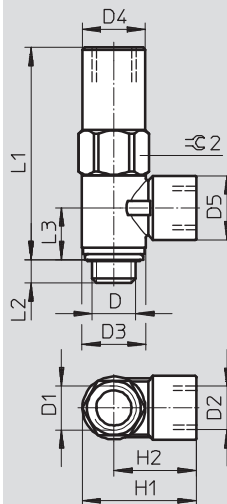

Tipo
HGL-1/2-B

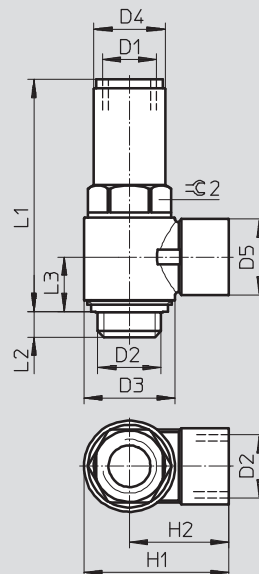

Conexión neumática D	D1	D2	D3 Ø	D4 Ø	D5 Ø	H1	H2	L1	L2	L3	L4	∅ 1	∅ 2
G1/8	M5	G1/8	14	11,8	14	25,1	18,1	42,6	5,4	11,2	37,8	8	12
G1/8	G1/8	G1/8	14	13,8	14	25,1	18,1	46,7	5,2	11,2	-	-	14
G1/4	G1/8	G1/4	18	16	17,5	34	25	50,8	6,5	13,5	44,6	12	16
G3/8	G1/4	G3/8	23,8	18,8	20	39,3	27,4	56,3	7	15,1	49,6	15	19
G1/2	G3/8	G1/2	30	23,5	25	47,8	32,8	75,8	8,8	17,7	-	-	24

Importante: Este producto cumple con los estándares ISO 1179-1 e ISO 228-1

Referencias

Válvula de antirretorno pilotada	Conexión neumática	Toma de pilotaje	Nº art.	Tipo
	M5	M5	530029	HGL-M5-B
	G1/8	M5	530030	HGL-1/8-B
	G1/8	G1/8	543253	HGL-1/8-1/8-B
	G1/4	G1/8	530031	HGL-1/4-B
	G3/8	G1/4	530032	HGL-3/8-B
	G1/2	G3/8	530033	HGL-1/2-B

Válvulas antirretorno HGL-QS, pilotadas

FESTO

Hoja de datos

Función

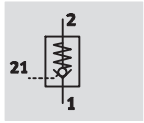

- Válvula reguladora neumática, desbloqueable

- - Caudal
130 ... 1 600 l/min



Datos técnicos generales						
Conexión neumática 2	M5	G $\frac{1}{8}$	G $\frac{1}{4}$	G $\frac{3}{8}$	G $\frac{1}{2}$	
Función de válvula	Función antirretorno desbloqueable					
Tipo de fijación	Con rosca exterior					
Par de apriete máximo [Nm]	1,5	5	12	15	18	
Tipo de accionamiento	Neumática					
Conexión neumática 1 para diámetro exterior del tubo flexible [mm]	4	4, 6	8, 10	8, 10	12	
Conexión de aire de pilotaje 21	M5	M5	G $\frac{1}{8}$	G $\frac{1}{4}$	G $\frac{3}{8}$	
Caudal normal nominal 1 \rightarrow 2 [l/min]	130	300	550	1 100	1 600	
Peso [g]	21	18,4/21,4	38,7/45	54,7/60,3	116,9	

- - Importante: Este producto cumple con los estándares ISO 1179-1 e ISO 228-1

Condiciones de funcionamiento y del entorno						
Conexión neumática	M5	G $\frac{1}{8}$	G $\frac{1}{4}$	G $\frac{3}{8}$	G $\frac{1}{2}$	
Fluido	Aire seco, con o sin lubricación					
Presión de funcionamiento [bar]	0,5 ... 10					
Presión de pilotaje [bar]	2 ... 10			1 ... 10		
Temperatura de almacenamiento [°C]	-10 ... +60					
Temperatura ambiente [°C]	-10 ... +60					
Temperatura del fluido [°C]	-10 ... +60					
Clase de resistencia a la corrosión CRC	2 ¹⁾					

1) Clase de resistencia a la corrosión 2 según norma de Festo 940 070

Válida para piezas expuestas a gran peligro de corrosión. Piezas exteriores en contacto directo con sustancias usuales en entornos industriales, tales como disolventes, detergentes o lubricantes, con superficies principalmente decorativas.

- - Importante

Los productos de la serie HGL deberán utilizarse en aplicaciones con sistema de seguridad únicamente adoptando las medidas adicionales previstas en la norma NE 954-1. Es obligatorio que el usuario o el en-

cargado del proyecto realice un análisis adicional de riesgos. Deberán tenerse en cuenta los datos y las indicaciones que constan en el prospecto que se adjunta al producto.

Válvulas antirretorno HGL-QS, pilotadas

Hoja de datos

Presión mínima de pilotaje en función de la presión de funcionamiento

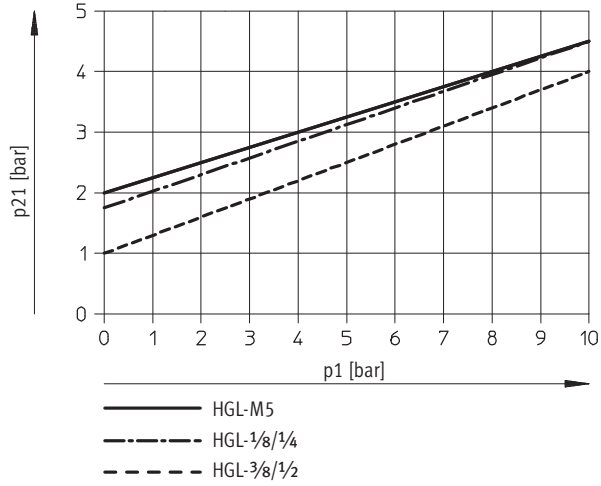

Materiales

Vista en sección

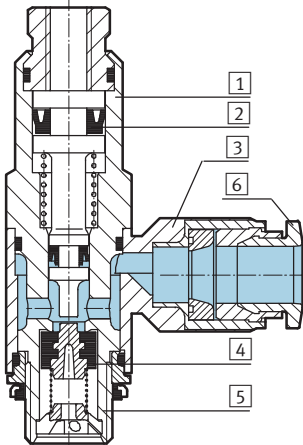

Válvula de antirretorno pilotada

1	Cuerpo	Aleación de aluminio anodizado
2	Juntas	Caucho nitrílico
3	Conexión orientable	Fundición inyectada de zinc
4	Junta de la válvula antirretorno	Caucho nitrílico
5	Tornillo hueco	Aleación de aluminio anodizado
6	Anillo para soltar	Poliacetal
-		No contiene cobre ni PTFE

Válvulas antirretorno HGL-QS, pilotadas

Hoja de datos

Dimensiones Datos CAD disponibles en → www.festo.com

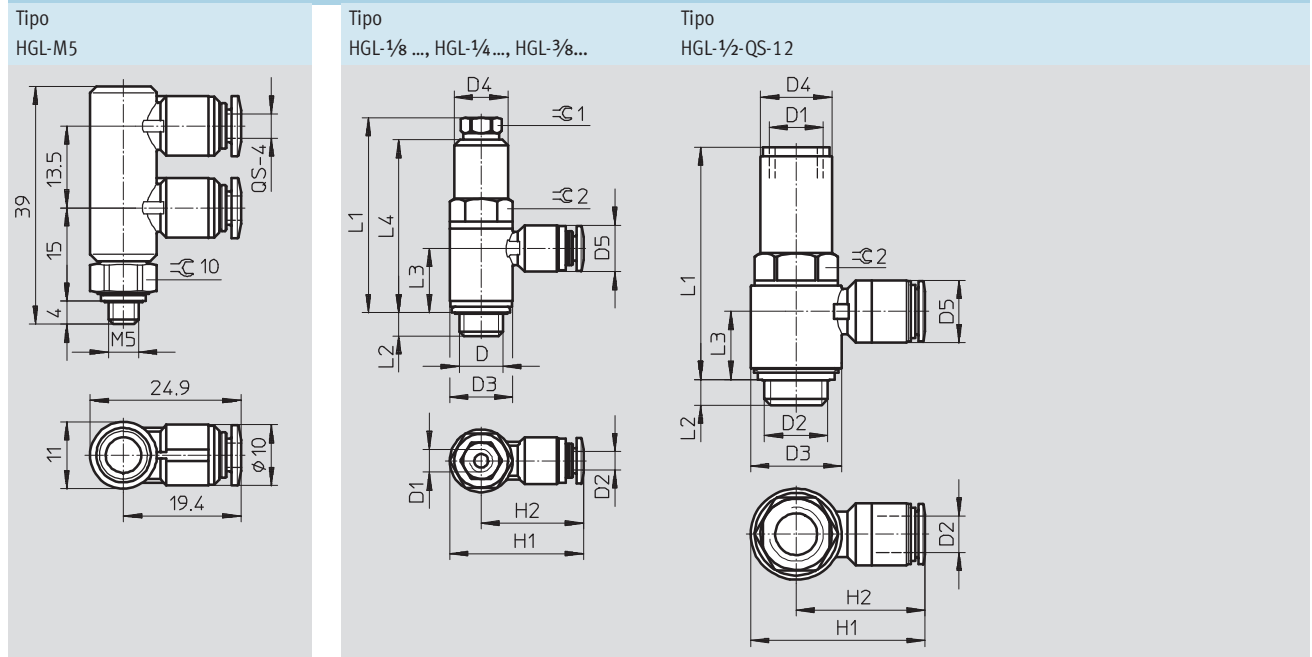

Conexión neumática D	D1	D2	D3 Ø	D4 Ø	D5 Ø	H1	H2	L1	L2	L3	L4	≈C 1	≈C 2
G ¹ / ₈	M5	QS-4	13,8	11,8	10,2	29,4	22,5	42,6	5,4	13,9	37,8	8	12
		QS-6			12,5	32,6	25,7						
G ¹ / ₄	G ¹ / ₈	QS-8	17,8	16	14,5	39,6	30,7	50,8	6,5	16,6	44,6	12	16
		QS-10			17,5	42	33,1						
G ³ / ₈	G ¹ / ₄	QS-8	22,4	18,8	14,5	44,1	32,9	56,3	7	18,2	49,6	15	19
		QS-10			17,5	46,7	35,5			18,2			
G ¹ / ₂	G ³ / ₈	QS-12	27,8	23,5	20,5	55,3	41,4	75,8	8,8	22,4	-	-	24

⚠ Importante: Este producto cumple con los estándares ISO 1179-1 e ISO 228-1

Referencias					
Válvula de antirretorno pilotada	Conexión neumática	Para tubo de diámetro exterior	Toma de pilotaje	Nº art.	Tipo
		[mm]			
	M5	4	M5	530038	HGL-M5-QS-4
	G ¹ / ₈	4	M5	530039	HGL- ¹ / ₈ -QS-4
	G ¹ / ₈	6	M5	530040	HGL- ¹ / ₈ -QS-6
	G ¹ / ₄	8	G ¹ / ₈	530041	HGL- ¹ / ₄ -QS-8
	G ¹ / ₄	10	G ¹ / ₈	530042	HGL- ¹ / ₄ -QS-10
	G ³ / ₈	8	G ¹ / ₄	530043	HGL- ³ / ₈ -QS-8
	G ³ / ₈	10	G ¹ / ₄	530044	HGL- ³ / ₈ -QS-10
	G ¹ / ₂	12	G ³ / ₈	530045	HGL- ¹ / ₂ -QS-12

Accionamiento manual auxiliar HAB para HGL

Hoja de datos

Función

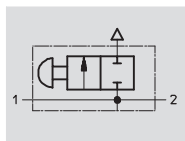

- - Caudal
165 l/min

- Con el accionamiento manual auxiliar HAB se tiene la posibilidad de evacuar el aire contenido en un cilindro.



Datos técnicos generales					
Conexión neumática		G1/8	G1/4	G3/8	G1/2
Tipo de fijación		Atornillable			
Diámetro nominal 1 > 2	[mm]	4,1	7	11	14
Escape de aire	[l/min]	165			
Fuerza de accionamiento	[N]	16			
Par de apriete	[Nm]	4	11	40	50

- - Importante: Este producto cumple con los estándares ISO 1179-1 e ISO 228-1

Condiciones de funcionamiento y del entorno					
Conexión neumática		G1/8	G1/4	G3/8	G1/2
Fluido		Aire comprimido lubricado o sin lubricar			
Presión de funcionamiento	[bar]	0 ... 10			
Temperatura	[°C]	-20 ... +80			

Materiales

Vista en sección

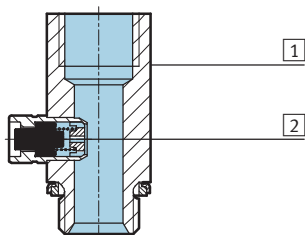

Accionamiento manual auxiliar	
1	Cuerpo Aluminio
2	Juntas Caucho nitrílico

Accionamiento manual auxiliar HAB para HGL

Hoja de datos

Dimensiones

Datos CAD disponibles en www.festo.com

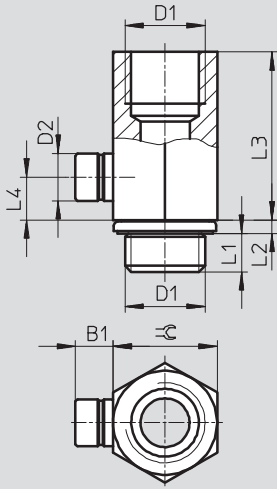

Conexión neumática D1	B1	D2 Ø	L1	L2	L3	L4	⌀
G ¹ / ₈	6,2	7,6	4,7	1,8	19,1	5	13
G ¹ / ₄	6,2	7,6	6,3	2,2	27,5	7	17
G ³ / ₈	6,2	7,6	7,5	3	27,3	7	22
G ¹ / ₂	6,2	7,6	10,9	2,6	32	7	24

Importante: Este producto cumple con los estándares ISO 1179-1 e ISO 228-1

Referencias

Accionamiento manual auxiliar	Conexión neumática	Nº de art.	Tipo
	G ¹ / ₈	184585	HAB- ¹ / ₈
	G ¹ / ₄	184586	HAB- ¹ / ₄
	G ³ / ₈	184587	HAB- ³ / ₈
	G ¹ / ₂	184588	HAB- ¹ / ₂