

Drucksensoren SPAB, mit Anzeige

Lieferübersicht

FESTO



- Druckmessbereich -1 ... +1 oder 0 ... 10 bar
- Messung von Relativdruck
- Druckanschluss G $\frac{1}{8}$, R $\frac{1}{8}$ oder NPT $\frac{1}{8}$ -27
- Schaltausgang PNP, NPN und Analogausgang
- zweigeteiltes, mehrfarbiges Display
- Kopierfunktion (Einstellungen können von Gerät zu Gerät übertragen werden)
- Einfachste Inbetriebnahme durch intuitive Bedienung
- Kompakte Bauform 30x30 mm

Ausführliche Produktinformationen
 → www.festo.com/catalogue/spab

| Lieferübersicht | | | | | | | |
|---|-----------------|-------------------------|---------------------|--|--------------|----------------------|-----------|
| Messverfahren | Messgröße | Druckmessbereich [bar] | Schaltfunktion | Pneumatischer Anschluss | | Elektrischer Ausgang | |
| | | | | Außengewinde | Innengewinde | digital | analog |
| Piezoresistiver Drucksensor mit Anzeige | 1x Relativdruck | -1 ... +1 oder 0 ... 10 | Frei programmierbar | G $\frac{1}{8}$, R $\frac{1}{8}$ oder NPT $\frac{1}{8}$ -27 | M5 | 1x PNP | 1 ... 5 V |
| | | | | | | 2x PNP | - |
| | | | | | | 1x NPN | 1 ... 5 V |
| | | | | | | 2x NPN | - |

Drucksensoren SPAB, mit Anzeige

Typenschlüssel

| | | SPAB | - | P10 | R | - | G18 | - | PB | - | K1 | |
|--------------------------------|--|------|--|-----|---|---|-----|---|----|---|----|--|
| Sensorfunktion | | SPAB | Piezoresistiver Drucksensor mit mehrfarbiger Anzeige | | | | | | | | | |
| Druckmessbereich | | B2 | -1 ... +1 bar | | | | | | | | | |
| | | P10 | 0 ... 10 bar | | | | | | | | | |
| Messgröße | | R | Relativdruck | | | | | | | | | |
| Pneumatischer Anschluss | | G18 | Außengewinde G1/8 und Innengewinde M5 | | | | | | | | | |
| | | R18 | Außengewinde R1/8 und Innengewinde M5 | | | | | | | | | |
| | | N18 | Außengewinde NPT1/8-27 und Innengewinde M5 | | | | | | | | | |
| Elektrischer Ausgang | | 2P | 2 Schaltausgänge PNP | | | | | | | | | |
| | | 2N | 2 Schaltausgänge NPN | | | | | | | | | |
| | | PB | 1 Schaltausgang PNP und 1 ... 5 V analog | | | | | | | | | |
| | | NB | 1 Schaltausgang NPN und 1 ... 5 V analog | | | | | | | | | |
| Elektrischer Anschluss | | K1 | Kabel, 2,5 m lang (im Lieferumfang enthalten) | | | | | | | | | |
| | | M8 | Stecker M8x1 | | | | | | | | | |

Drucksensoren SPAB, mit Anzeige

Datenblatt

FESTO

| Allgemeine Technische Daten | | | | |
|--|--|--------------------|--------------------|--------------------|
| Bauart | | | | |
| Druckmessbereich | [bar] | -1 ... +1 | 0 ... 10 | |
| Messgröße | Relativdruck | | | |
| Pneumatischer Anschluss | Außengewinde G $\frac{1}{8}$, R $\frac{1}{8}$, oder NPT $\frac{1}{8}$ -27 Innengewinde M5 | | | |
| Anzeigeart | Leucht-LCD mehrfarbig | | | |
| Genauigkeit FS ¹⁾ | | ±1% | ±2% | |
| Einstellmöglichkeiten | über Display und Tasten Teach-In | | | |
| Befestigungsart | einschraubbar mit Zubehör | | | |
| Elektrische Daten | | | | |
| Schaltausgang | | 2x PNP oder 2x NPN | 1x PNP oder 1x NPN | 2x PNP oder 2x NPN |
| Analogausgang | [V] | - | 1 ... 5 | - |
| Schaltelementfunktion | umschaltbar | | | |
| Schaltfunktion | frei programmierbar | | | |
| Betriebsspannungsbereich DC | [V] | 12 ... 24 | | |
| Max. Ausgangsstrom | [mA] | 100 | | |
| Elektrischer Anschluss | Stecker M8x1, 4-polig, runde Bauform nach EN 60 947-5-2 Kabel, 4-adrig | | | |
| Kurzschlussfestigkeit | ja | | | |
| Verpolungsschutz | für Betriebsspannung | | | |
| Schutzart | IP40 | | | |
| Betriebs- und Umweltbedingungen | | | | |
| Betriebsmedium | gefilterte, nicht geölte Druckluft, Filterfeinheit 40 µm | | | |
| Umgebungstemperatur | [°C] | -10 ... +50 | | |
| CE-Zeichen (siehe Konformitätserklärung) | nach EU-EMV-Richtlinie | | | |
| Zulassung | c UL us - Listed (OL) C-Tick | | | |
| Werkstoffe | | | | |
| Gehäuse | Acrylbutadienstyrol, verstärkt; Polybutylenterephthalat, verstärkt | | | |
| Werkstoff-Hinweis | RoHS konform | | | |

1) % FS = % des Messbereichs (full scale)

Drucksensoren SPAB, mit Anzeige

Datenblatt

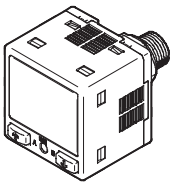
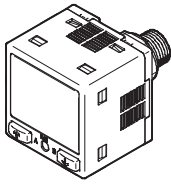
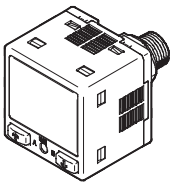
| Bestellangaben | | | | | | | |
|---|---------------------------|----------------------|-----------|------------------------|---------------------|-----------|---------------------|
| Ausführung | Druckmessbereich [bar] | Elektrischer Ausgang | | Elektrischer Anschluss | | | |
| | | digital | analog | Kabel ¹⁾ | | Stecker | |
| | | | | Teile-Nr. | Typ | Teile-Nr. | Typ |
| Pneumatischer Anschluss G$\frac{1}{8}$ | | | | | | | |
|  | -1 ... +1 | 1x PNP | 1 ... 5 V | 552 356 | SPAB-B2R-G18-PB-K1 | 553 152 | SPAB-B2R-G18-PB-M8 |
| | | 2x PNP | - | 552 350 | SPAB-B2R-G18-2P-K1 | 553 146 | SPAB-B2R-G18-2P-M8 |
| | | 1x NPN | 1 ... 5 V | 552 359 | SPAB-B2R-G18-NB-K1 | 553 155 | SPAB-B2R-G18-NB-M8 |
| | | 2x NPN | - | 552 353 | SPAB-B2R-G18-2N-K1 | 553 149 | SPAB-B2R-G18-2N-M8 |
| | 0 ... 10 | 1x PNP | 1 ... 5 V | 552 368 | SPAB-P10R-G18-PB-K1 | 553 164 | SPAB-P10R-G18-PB-M8 |
| | | 2x PNP | - | 552 362 | SPAB-P10R-G18-2P-K1 | 553 158 | SPAB-P10R-G18-2P-M8 |
| | | 1x NPN | 1 ... 5 V | 552 371 | SPAB-P10R-G18-NB-K1 | 553 167 | SPAB-P10R-G18-NB-M8 |
| | | 2x NPN | - | 552 365 | SPAB-P10R-G18-2N-K1 | 553 161 | SPAB-P10R-G18-2N-M8 |
| Pneumatischer Anschluss R$\frac{1}{8}$ | | | | | | | |
|  | -1 ... +1 | 1x PNP | 1 ... 5 V | 552 357 | SPAB-B2R-R18-PB-K1 | 553 153 | SPAB-B2R-R18-PB-M8 |
| | | 2x PNP | - | 552 351 | SPAB-B2R-R18-2P-K1 | 553 147 | SPAB-B2R-R18-2P-M8 |
| | | 1x NPN | 1 ... 5 V | 552 360 | SPAB-B2R-R18-NB-K1 | 553 156 | SPAB-B2R-R18-NB-M8 |
| | | 2x NPN | - | 552 354 | SPAB-B2R-R18-2N-K1 | 553 150 | SPAB-B2R-R18-2N-M8 |
| | 0 ... 10 | 1x PNP | 1 ... 5 V | 552 369 | SPAB-P10R-R18-PB-K1 | 553 165 | SPAB-P10R-R18-PB-M8 |
| | | 2x PNP | - | 552 363 | SPAB-P10R-R18-2P-K1 | 553 159 | SPAB-P10R-R18-2P-M8 |
| | | 1x NPN | 1 ... 5 V | 552 372 | SPAB-P10R-R18-NB-K1 | 553 168 | SPAB-P10R-R18-NB-M8 |
| | | 2x NPN | - | 552 366 | SPAB-P10R-R18-2N-K1 | 553 162 | SPAB-P10R-R18-2N-M8 |
| Pneumatischer Anschluss NPT$\frac{1}{8}$-27 | | | | | | | |
|  | -1 ... +1 | 1x PNP | 1 ... 5 V | 552 358 | SPAB-B2R-N18-PB-K1 | 553 154 | SPAB-B2R-N18-PB-M8 |
| | | 2x PNP | - | 552 352 | SPAB-B2R-N18-2P-K1 | 553 148 | SPAB-B2R-N18-2P-M8 |
| | | 1x NPN | 1 ... 5 V | 552 361 | SPAB-B2R-N18-NB-K1 | 553 157 | SPAB-B2R-N18-NB-M8 |
| | | 2x NPN | - | 552 355 | SPAB-B2R-N18-2N-K1 | 553 151 | SPAB-B2R-N18-2N-M8 |
| | 0 ... 10 | 1x PNP | 1 ... 5 V | 552 370 | SPAB-P10R-N18-PB-K1 | 553 166 | SPAB-P10R-N18-PB-M8 |
| | | 2x PNP | - | 552 364 | SPAB-P10R-N18-2P-K1 | 553 160 | SPAB-P10R-N18-2P-M8 |
| | | 1x NPN | 1 ... 5 V | 552 373 | SPAB-P10R-N18-NB-K1 | 553 169 | SPAB-P10R-N18-NB-M8 |
| | | 2x NPN | - | 552 367 | SPAB-P10R-N18-2N-K1 | 553 163 | SPAB-P10R-N18-2N-M8 |

1) Verbindungsleitung NEBU-L1... (2,5 m lang) im Lieferumfang enthalten.

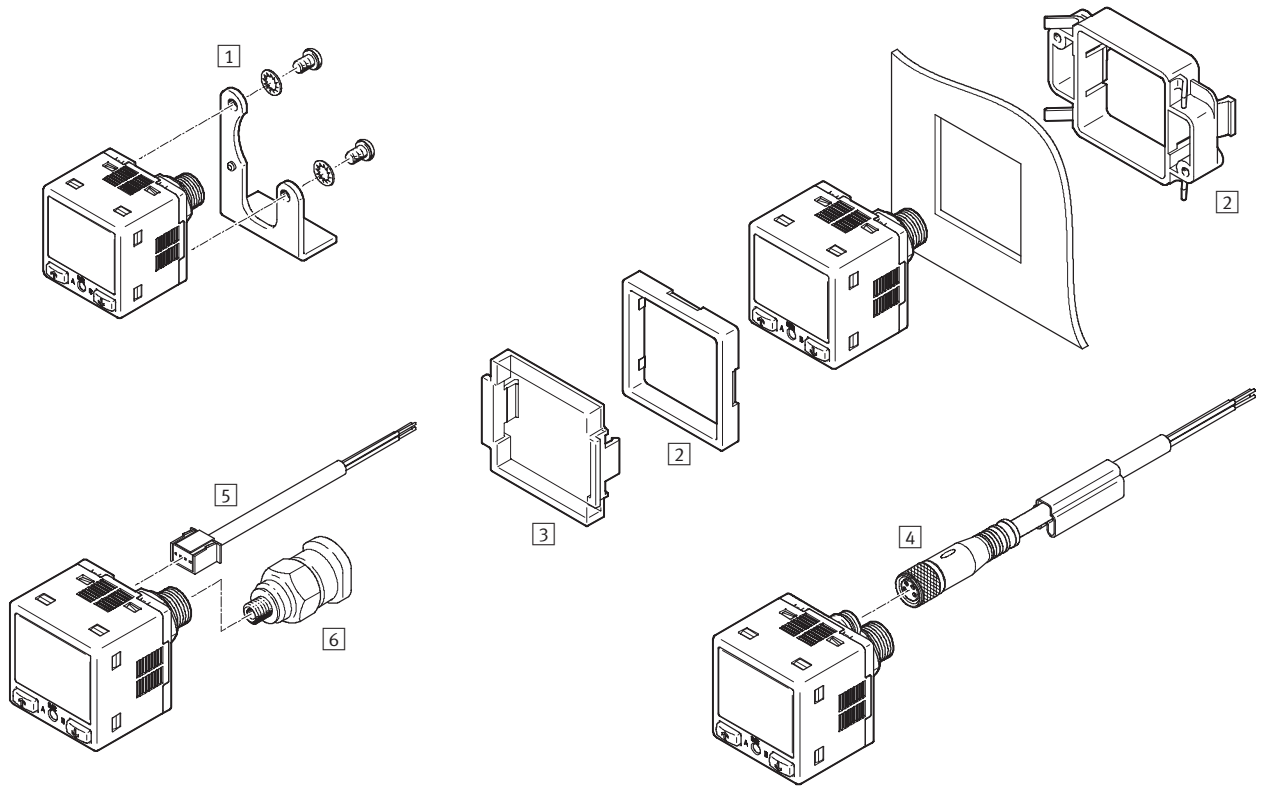

Drucksensoren SPAB, mit Anzeige

Peripherieübersicht





| Zubehör | |
|---------|-----------------------|
| 1 | Befestigungswinkel |
| 2 | Fronttafel-Einbausatz |
| 3 | Schutzhaube |

| Zubehör | |
|---------|--|
| 4 | Verbindungsleitung NEBU-M8...4 |
| 5 | Verbindungsleitung NEBU-L1G4 mit viereckiger, gerader Dose |
| 6 | Steckverschraubung QSM-M5 |

| Bestellangaben – Verbindungsleitungen | | | | |
|---|--------------|-----------------|-----------|-----------------------------------|
| Datenblätter → Internet: nebu | | | | |
| | Anzahl Adern | Kabel-länge [m] | Teile-Nr. | Typ |
| M8x1, Dose gerade | | | | |
|  | 4 | 2,5 | 541 342 | NEBU-M8G4-K-2.5-LE4 |
| | | 5 | 541 343 | NEBU-M8G4-K-5-LE4 |
| M8x1, Dose gewinkelt | | | | |
|  | 4 | 2,5 | 541 344 | NEBU-M8W4-K-2.5-LE4 |
| | | 5 | 541 345 | NEBU-M8W4-K-5-LE4 |
| Dose viereckig, gerade | | | | |
|  | 4 | 2,5 | 552 374 | NEBU-L1G4-K-2.5-LE4 ¹⁾ |
| | | 5 | 552 375 | NEBU-L1G4-K-5-LE4 |

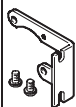
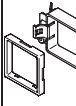
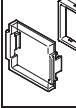
1) Bei SPAB-...-K1 im Lieferumfang enthalten.

| Bestellangaben – Zubehör | | | |
|---|-----------------------|-----------|-----------|
| | Beschreibung | Teile-Nr. | Typ |
|  | Befestigungswinkel | 552 376 | SAMH-P4-A |
|  | Fronttafel-Einbausatz | 552 377 | SAMH-P4-F |
|  | Schutzhaube | 552 378 | SACC-P4-G |

| Bestellangaben – Steckverschraubungen | | | |
|---|-------------------------|---------------------------|------------------|
| Datenblätter → Internet: quick star | | | |
| | Pneumatischer Anschluss | für Schlauch-Außen-Ø [mm] | Teile-Nr. Typ |
|  | M5 | 4 | 153 304 QSM-M5-4 |
| | | 6 | 153 306 QSM-M5-6 |