

Parallelgreifer HGPM, micro



Parallelgreifer HGPM, micro

Merkmale

FESTO



Auf einen Blick

- Kleine und handliche Bauformen
- Wahlweise mit offenen oder geschlossenen Greifbacken
- Vielseitigkeit durch extern adaptierbare Greiffinger
- Vielfältige Adaptionmöglichkeiten an Antriebe
- Mit Hubausgleich in eingebautem Zustand
- Befestigungsmöglichkeit, wahlweise über:
 - Klemmflansch
 - Flanschbefestigung

- Hinweis
Auslegungssoftware Greiferauswahl
→ www.festo.com

Befestigungsmöglichkeiten von externen Greiffingern (kundenspezifische Eigenfertigung)

- 1 Parallelgreifer
- 2 Externe Greiffinger
- 3 Befestigungsschrauben

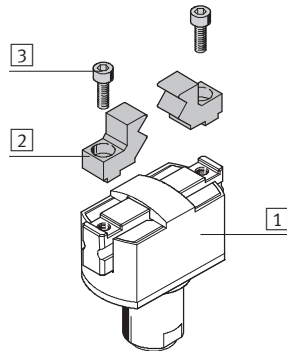

- Hinweis
Diese Greifer sind nicht für nachfolgende oder ähnliche Anwendungsbeispiele ausgelegt:

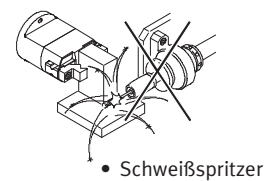
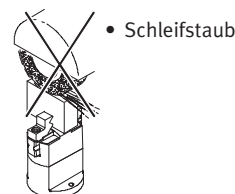
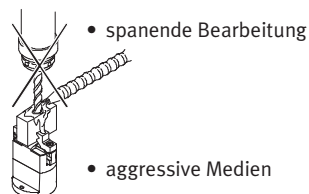

Parallelgreifer HGPM, micro

Merkmale



Befestigungsmöglichkeiten

Mit Durchgangsbohrung

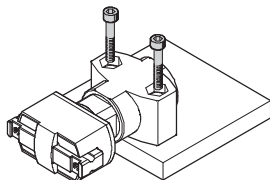

Mit Durchgangsbohrung, Schrauben und Befestigungsmutter

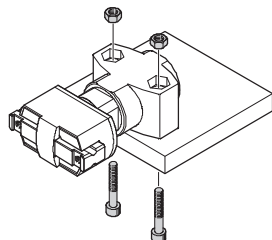

Mit Flanschbefestigung, Schrauben und Zylinderstifte
Direkte Luftzuführung

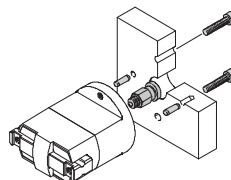

Integrierte Luftzuführung

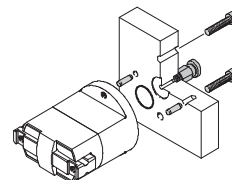

Mit Gewindestift

Direkte Luftzuführung

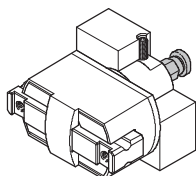

Integrierte Luftzuführung

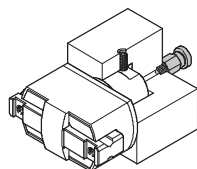

Systemprodukt für die Handhabungs- und Montagetechnik

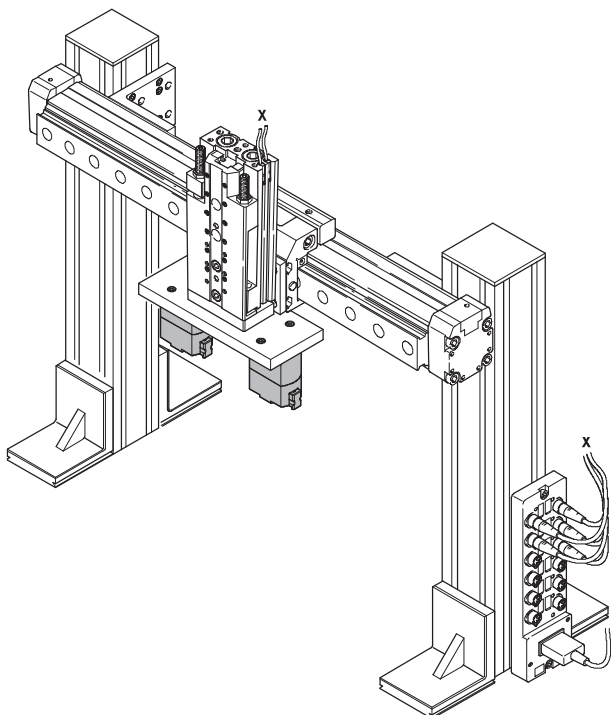

	→ Seite/Internet
Antriebe	antrieb
Greifer	greifer
Adapterbausatz	adapter-bausatz
Basiselemente	basiselement
Installationselemente	installationselement
Achsen	achse
Motoren	motor

Parallelgreifer HGPM, micro

Typenschlüssel

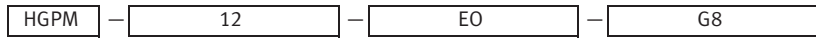

Typ

HGPM	Parallelgreifer
------	-----------------

Baugröße

Greifbackenposition

EO	einfachwirkend offen
EZ	einfachwirkend geschlossen

Befestigungsvarianten

G6	mit Hubausgleich
G8	mit Klemmflansch
G9	mit Flanschbefestigung

Parallelgreifer HGPM, micro

Datenblatt

Funktion
Einfachwirkend
mit Greifbacken offen
HGPM-...-EO-G...



mit Greifbacken geschlossen
HGWM-...-EZ-G...

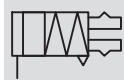

- Ø - Baugröße
8 ... 12 mm

- | - Hub
4 ... 6 mm

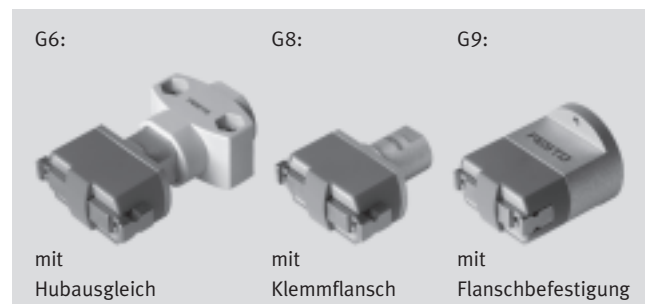

Allgemeine Technische Daten			
Baugröße		8	12
Konstruktiver Aufbau		schiefe Ebene	
Funktionsweise		einfachwirkend	
Greiferfunktion		parallel	
Anzahl der Greifbacken		2	
Max. Gewichtskraft pro externem Greiffinger ¹⁾	[N]	0,05	0,15
Rückstellkraft ²⁾	Greifbacken offen [N]	1,5	5
	Greifbacken geschlossen [N]	2	6,5
Hub pro Greifbacken	[mm]	2	3
Pneumatischer Anschluss		M3	
Wiederholgenauigkeit ^{3) 4)}	[mm]	< 0,05	
Max. Austauschgenauigkeit	[mm]	0,4	
Max. Arbeitsfrequenz	[Hz]	4	
Mittenzentriergenauigkeit ⁴⁾	[mm]	< Ø 0,15 (nur gültig für HGPM-...-G8 und HGPM-...-G9)	
Positionserkennung		ohne	
Befestigungsart	HGPM-...-E...-G6	mit Durchgangsbohrung	
	HGPM-...-E...-G8	geklemmt	
	HGPM-...-E...-G9	mit Innengewinde und Passbohrung	

- 1) Gilt für ungedrosselten Betrieb
- 2) Rückstellkraft der Feder zwischen den Backen
- 3) Streuung der Endlagenstellung unter konstanten Einsatzbedingungen bei 100 aufeinanderfolgenden Hübten in Bewegungsrichtung der Greifbacken
- 4) Die angegebenen Werte sind nur beim Greifen mit Druckluft gültig, nicht beim Greifen mit Federkraft

Betriebs- und Umweltbedingungen			
Min. Betriebsdruck	[bar]	4	
Max. Betriebsdruck	[bar]	8	
Betriebsmedium		gefilterte Druckluft, geölt oder ungeölt (Filterfeinheit 40 µm)	
Umgebungstemperatur	[°C]	+5 ... +60	
Korrosionsbeständigkeit KBK ¹⁾		1	

- 1) Korrosionsbeständigkeitsklasse 1 nach Festo Norm 940 070
Bauteile mit geringer Korrosionsbeanspruchung. Transport- und Lagerschutz. Teile ohne vorrangig dekorative Anforderung an die Oberfläche z. B. im nicht sichtbaren Innenbereich oder hinter Abdeckungen.

Gewichte [g]			
Baugröße		8	12
Mit Hubausgleich		19	62
Mit Klemmflansch		11	41
Mit Flanschbefestigung		18	62

Parallelgreifer HGPM, micro

Datenblatt

FESTO

Werkstoffe

Funktionschnitt

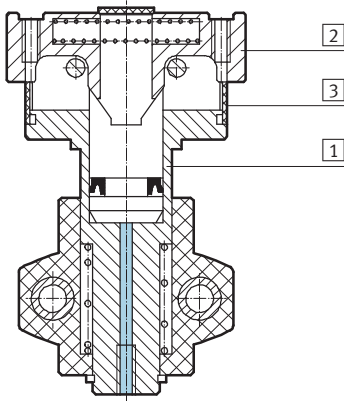

Parallelgreifer

1	Gehäuse	Aluminium, eloxiert
2	Greifbacken	rostfreier Stahl
3	Abdeckkappe	Polyacetal
-	Werkstoffhinweis	Kupfer-, PTFE- und silikonfrei RoHS-konform

Greifkraft [N] bei 6 bar

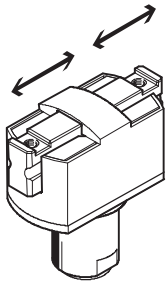

Baugröße	8		12	
	HGPM-...EO-...	HGPM-...EZ-...	HGPM-...EO-...	HGPM-...EZ-...
Greifkraft pro Greifbacken				
öffnen	-	8	-	17,5
schließen	8	-	13,5	-
Gesamtgreifkraft				
öffnen	-	16	-	35
schließen	16	-	27	-

Belastungskennwerte pro Greifbacken

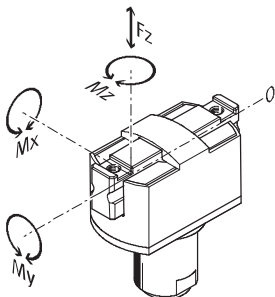

Die angegebenen zulässigen Kräfte und Momente beziehen sich auf einen Greifbacken. Die angegebenen Werte beinhalten den Hebelarm, zusätzliche Ge-

wichtskräfte durch das Werkstück bzw. durch externe Greiffinger und auftretende Beschleunigungskräfte während der Bewegung.

Für die Berechnung der Momente ist die 0-Lage des Koordinatensystems (Führungsnut der Greifbacken) zu berücksichtigen.

Baugröße		8	12
Max. zulässige Kraft F_z	[N]	10	30
Max. zulässiges Moment M_x	[Nm]	0,15	0,5
Max. zulässiges Moment M_y	[Nm]	0,15	0,5
Max. zulässiges Moment M_z	[Nm]	0,15	0,5

Parallelgreifer HGPM, micro

Datenblatt

FESTO

Massenträgheitsmomente [$\text{kgm}^2 \times 10^{-4}$]

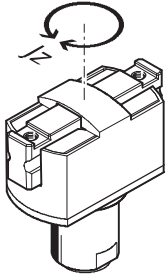

Massenträgheitsmoment [$\text{kgm}^2 \times 10^{-4}$] der Parallelgreifer bezogen auf die Mittelachse, ohne externe Greiffinger, im unbelasteten Bauzustand.

Baugröße	8	12
Mit Hubausgleich	0,00922	0,06674
Mit Klemmflansch	0,00573	0,04252
Mit Flanschbefestigung	0,01712	0,07939

Öffnungs- und Schließzeiten [ms] bei 6 bar

ohne externe Greiffinger

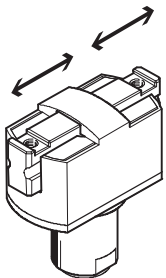

Die angegebenen Öffnungs- und Schließzeiten [ms] wurden bei Raumtemperatur, 6 bar Betriebsdruck und bei senkrecht eingebautem Greifer ohne zusätzliche Greiffinger gemessen. Durch den Anbau von externen Greiffingern wird die zu bewegende Masse erhöht. Dies bedeutet, daß sich zugleich die kinetische Energie er-

höht, welche aus der Masse der Greiffinger und der Geschwindigkeit bestimmt wird. Wird die zulässige kinetische Energie überschritten, können verschiedene Bauteile des Greifers zerstört werden. Diese Zerstörung tritt dann ein, wenn die bewegte Masse in der Endlage aufschlägt

und die Dämpfung nur zum Teil in der Lage ist, die kinetische Energie in potentielle und Wärmeenergie umzuwandeln. Daraus wird ersichtlich, daß die angegebene max. zulässige Gewichtskraft der externen Greiffinger unbedingt nachgeprüft und eingehalten werden muß.

Baugröße	8	12	
HGPM-...EO-...	öffnen	4,9	11
	schließen	2,3	3,7
HGPM-...EZ-...	öffnen	1,9	3
	schließen	4,1	8,3

Greifbackenspiel

Ohne externe Greiffinger

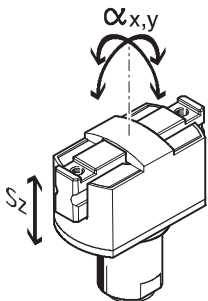

Bedingt durch die Gleitführung ist bei den Parallelgreifern ein Spiel zwischen den Greifbacken und dem Führungselement gegeben. Die in der Tabelle eingetragenen

Werte für das Spiel wurden nach der klassischen Toleranzadditionsmethode berechnet und treten im Normalfall an den montierten Greifern nicht auf.

Baugröße	8	12
Greifbackenspiel s_z	[mm]	< 0,03
Greifbackenwinkelspiel α_x, α_y	[°]	< 0,5

Parallelgreifer HGPM, micro

Datenblatt

Federverschiebekräfte [N]

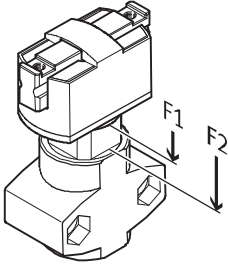

Theoretische Betätigungskraft des Hubausgleichs bei der Ausführungsvariante mit Hubausgleich.

Baugröße	8	12
Federverschiebekräfte F_1	4	10
Federverschiebekräfte F_2	6	23

Greifkraft F_H pro Greifbacken in Abhängigkeit vom Betriebsdruck und dem Hebelarm x

Außen- und Innengreifen (schließen und öffnen)

Aus den nachfolgenden Diagrammen können die Greifkräfte in Abhängigkeit vom Betriebsdruck und vom Hebelarm für die verschiedenen Baugrößen ermittelt werden.

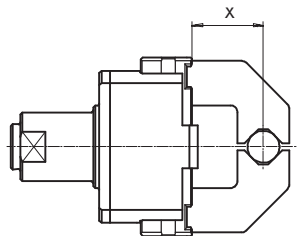

EO = Außengreifer (schließen)

EZ = Innengreifer (öffnen)

HGPM-08-EO-...

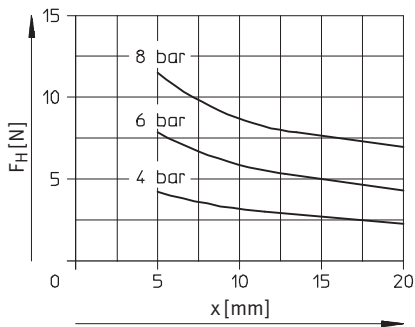

HGPM-08-EZ-...

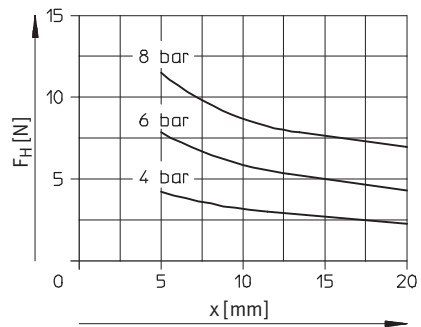

HGPM-12-EO-...

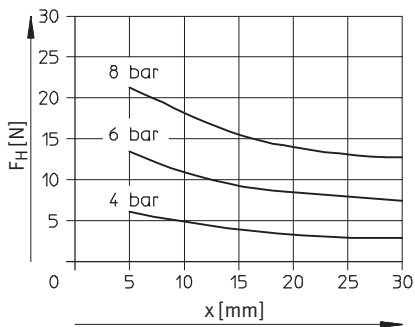

HGPM-12-EZ-...

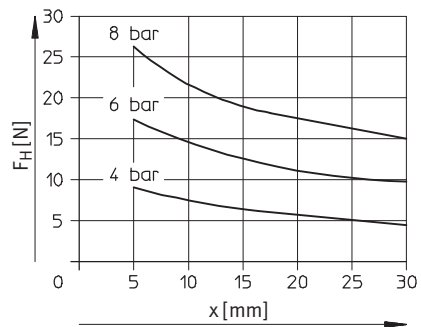

Parallelgreifer HGPM, micro

Datenblatt

FESTO

Greifkraft F_H pro Greifbacken bei 6 bar in Abhängigkeit vom Hebelarm x und der Exzentrizität y

Außen- und Innengreifen (schließen und öffnen)

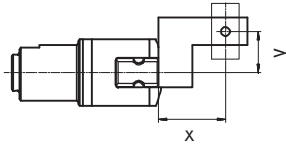

Aus den nachfolgenden Diagrammen können die Greifkräfte bei 6 bar in Abhängigkeit von einem

exzentrischen Kraftangriff und dem maximal zulässigen außermittigen Kraftangriffspunkt für

die verschiedenen Baugrößen ermittelt werden.

Berechnungsbeispiel

Gegeben:

HGPM-12-EZ-...

Hebelarm $x = 10$ mm

Exzentrizität $y = 11$ mm

Gesucht:

Greifkraft bei 6 bar

Vorgehensweise:

- Ermittlung des Schnittpunktes xy zwischen Hebelarm x und Exzentrizität y im Diagramm für HGPM-12-EZ
 - Einzeichnen eines Kreisbogens (Mittelpunkt im Ursprung) durch den Schnittpunkt xy
 - Ermittlung des Schnittpunktes zwischen Kreisbogen und x -Achse
 - Ablesen der Greifkraft
- Ergebnis:
Greifkraft = ca. 15 N

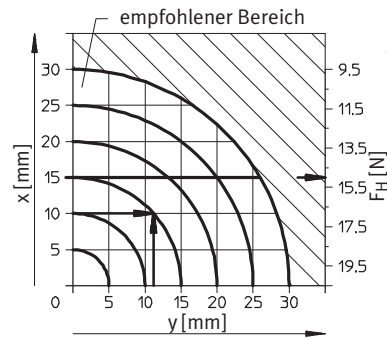

HGPM-08-EO-...

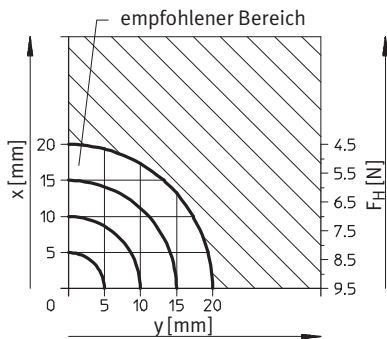

HGPM-08-EZ-...

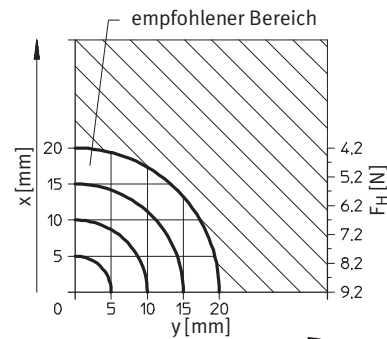

HGPM-12-EO-...

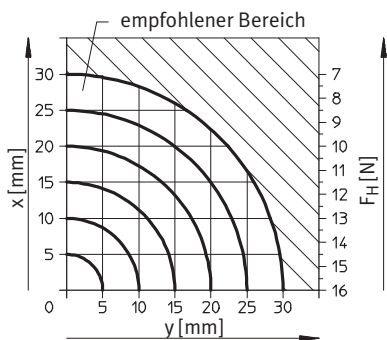

HGPM-12-EZ-...

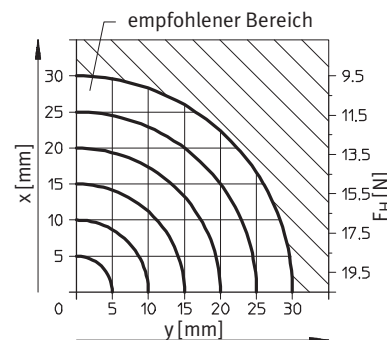

EO = Außengreifer (schließen)

EZ = Innengreifer (öffnen)

Parallelgreifer HGPM, micro

Datenblatt

FESTO

Abmessungen

Download CAD-Daten → www.festo.com

Mit Hubausgleich – HGPM-...-E...-G6

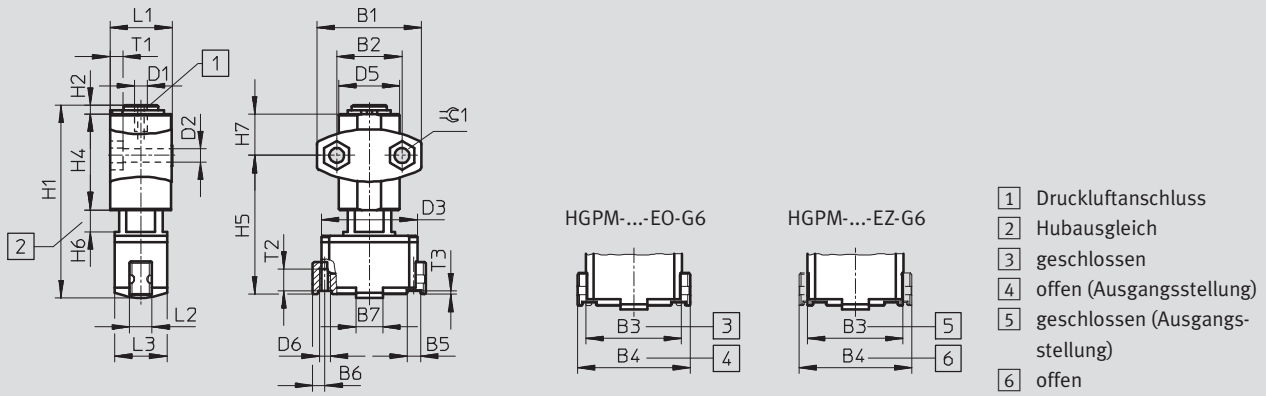

Mit Klemmflansch – HGPM-...-E...-G8

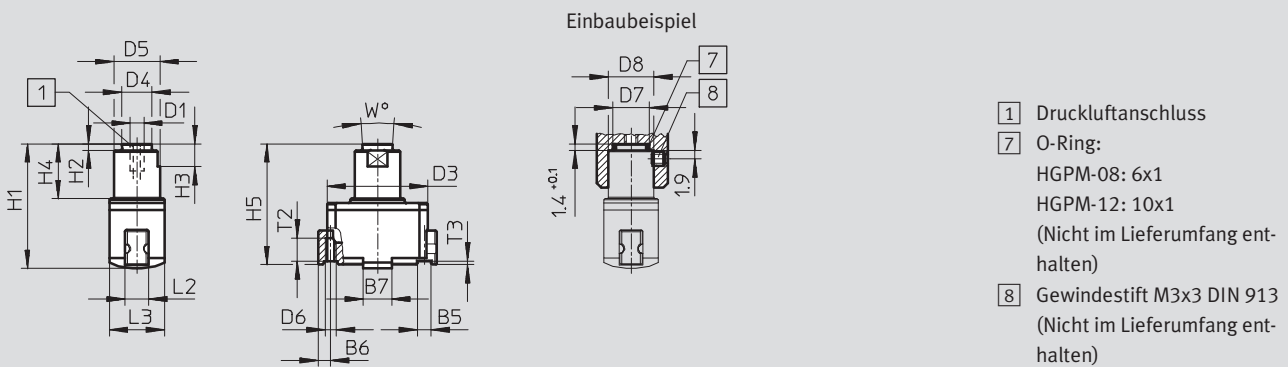

Mit Flanschbefestigung – HGPM-...-E...-G9

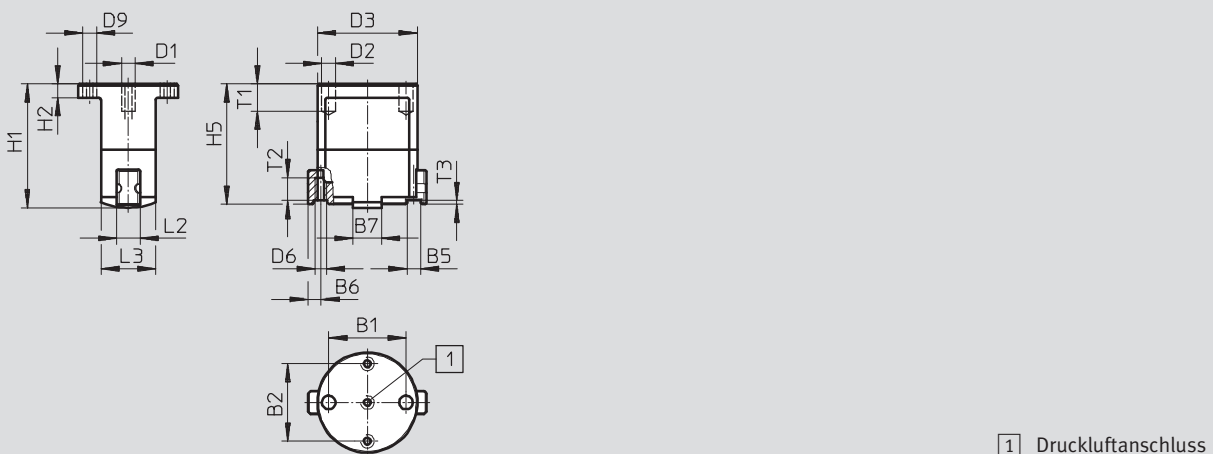

Parallelgreifer HGPM, micro

Datenblatt

Typ	B1	B2	B3 ±0,3	B4 ±0,3	B5 +0,05/+0,02	B6 +0,19/-0,23	B7 ±0,1	D1	D2 ∅	D3 ∅
HGPM-08-EO-G6	24 ±0,1	15 ±0,25	22	26	3	2,75	6,2	M3	3,4 ±0,2	22
HGPM-08-EZ-G6										
HGPM-12-EO-G6	35 ±0,1	24 ±0,25	33	39	4	4	9	M3	4,5 ±0,2	33
HGPM-12-EZ-G6										
HGPM-08-EO-G8	-	-	22	26	3	2,75	6,2	M3	-	22
HGPM-08-EZ-G8										
HGPM-12-EO-G8	-	-	33	39	4	4	9	M3	-	33
HGPM-12-EZ-G8										
HGPM-08-EO-G9	17 ±0,02	17 ±0,1	22	26	3	2,75	6,2	M3	3 F8	22
HGPM-08-EZ-G9										
HGPM-12-EO-G9	27 ±0,02	27 ±0,1	33	39	4	4	9	M3	3 F8	33
HGPM-12-EZ-G9										

Typ	D4 ∅ ±0,1	D5 ∅	D6	D7 ∅ +0,1	D8 ∅ +0,1	D9	H1 ±0,3	H2	H3	H4	H5
HGPM-08-EO-G6	-	15 ±0,5	M2,5	-	-	-	44,2	2 +0,1/-0,3	-	22 -0,3	32,4 +0,8/-0,65
HGPM-08-EZ-G6											
HGPM-12-EO-G6	-	22 ±0,5	M3	-	-	-	63	3 +0,2/-0,3	-	29 -0,3	46,65 +0,9/-0,7
HGPM-12-EZ-G6											
HGPM-08-EO-G8	6,6	10 h8	M2,5	8	10	-	27,2	1,4 -0,1	5	12 ±0,1	26,9 +0,2/-0,25
HGPM-08-EZ-G8											
HGPM-12-EO-G8	10,6	15 h8	M3	12	15	-	41	1,4 -0,1	7 ±0,1	18 ±0,1	40,15 +0,2/-0,25
HGPM-12-EZ-G8											
HGPM-08-EO-G9	-	-	M2,5	-	-	M3	27,2	3 ±0,2	-	-	26,9 +0,2/-0,25
HGPM-08-EZ-G9											
HGPM-12-EO-G9	-	-	M3	-	-	M3	41	5 ±0,2	-	-	40,15 +0,2/-0,25
HGPM-12-EZ-G9											

Typ	H6 +0,7/-0,2	H7 ±0,3	L1 +0,1/-0,3	L2 -0,1	L3 ±0,1	T1	T2 ¹⁾	T3	W	≅C1
HGPM-08-EO-G6	0 ... 5	9,5	14,3	5	12	3 -0,2	4	0,8	-	5,7
HGPM-08-EZ-G6										
HGPM-12-EO-G6	0 ... 8	12,5	20,35	7	18	4 -0,2	6	1	-	7,5
HGPM-12-EZ-G6										
HGPM-08-EO-G8	-	-	-	5	12	-	4	0,8	8°	-
HGPM-08-EZ-G8										
HGPM-12-EO-G8	-	-	-	7	18	-	6	1	8°	-
HGPM-12-EZ-G8										
HGPM-08-EO-G9	-	-	-	5	12	min. 6	4	0,8	-	-
HGPM-08-EZ-G9										
HGPM-12-EO-G9	-	-	-	7	18	min. 6	6	1	-	-
HGPM-12-EZ-G9										

1) Max. Gewinde-Einschraubtiefe nicht überschreiten

Parallelgreifer HGPM, micro

Datenblatt und Zubehör

FESTO

Bestellangaben							
Einfachwirkend	Baugröße [mm]	Befestigungsvarianten					
		mit Hubausgleich Teile-Nr. Typ		mit Klemmflansch Teile-Nr. Typ		mit Flanschbefestigung Teile-Nr. Typ	
Greifbacken offen	8	197 559	HGPM-08-EO-G6	197 560	HGPM-08-EO-G8	197 561	HGPM-08-EO-G9
	12	197 565	HGPM-12-EO-G6	197 566	HGPM-12-EO-G8	197 567	HGPM-12-EO-G9
Greifbacken geschlossen	8	197 562	HGPM-08-EZ-G6	197 563	HGPM-08-EZ-G8	197 564	HGPM-08-EZ-G9
	12	197 568	HGPM-12-EZ-G6	197 569	HGPM-12-EZ-G8	197 570	HGPM-12-EZ-G9

Zubehör	
Für Parallelgreifer mit Klemmflansch	
Adapter-Bausätze A08 und A12	
	in Verbindung mit Schwenkantriebe DRQD-6 bis 12 →: Internet: drqd Adapterbausätze für Verbindungen Antrieb/Greifer →: Internet: adapter-bausatz