

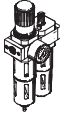

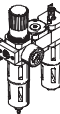

Wartungseinheiten FRC/FRCS, Baureihe D

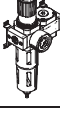
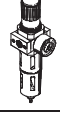
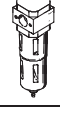

Wartungseinheiten FRC/FRCS, Baureihe D, Metall

Lieferübersicht Wartungsgeräte Baureihe D, Metall

Typ	Bau- größe	Pneumatischer Anschluss										Druckregel- bereich [bar]			Filterfeinheit [µm]			
		M5	M7	G1/8	G1/4	G3/8	G1/2	G3/4	G1	QS4	QS6	0,5 ...	0,5 ...	2,5 ...	0,01	1	5	40
Wartungseinheiten																		
FRC/FRCS 	Micro	■	■	■	-	-	-	-	-	■	■	■	-	-	-	-	■	-
	Mini	-	-	■	■	■	-	-	-	-	-	-	■	-	-	-	■	■
	Midi	-	-	-	■	■	■	■	-	-	-	-	■	■	-	-	■	■
	Maxi	-	-	-	-	-	■	■	■	-	-	-	■	-	-	-	■	■
Wartungsgeräte-Kombinationen																		
FRC-K 	Micro	-	-	-	-	-	-	-	-	-	-	-	-	-	-	-	-	
	Mini	-	-	■	■	-	-	-	-	-	-	-	■	■	-	-	-	■
	Midi	-	-	-	■	■	■	-	-	-	-	-	■	■	-	-	-	■
	Maxi	-	-	-	-	-	■	■	-	-	-	-	■	■	-	-	-	■
LFR-K LFRS-K 	Micro	-	-	-	-	-	-	-	-	-	-	-	-	-	-	-	-	
	Mini	-	-	■	■	-	-	-	-	-	-	-	■	■	-	-	-	■
	Midi	-	-	-	■	■	■	-	-	-	-	-	■	■	-	-	-	■
	Maxi	-	-	-	-	-	■	■	-	-	-	-	■	■	-	-	-	■
Einzelgeräte																		
Filterregel- ventile LFR/LFRS 	Micro	■	■	■	-	-	-	-	-	■	■	■	-	-	-	-	■	-
	Mini	-	-	■	■	■	-	-	-	-	-	-	■	■	-	-	■	■
	Midi	-	-	-	■	■	■	■	-	-	-	-	■	■	-	-	■	■
	Maxi	-	-	-	-	-	■	■	■	-	-	-	■	■	-	-	■	■
Filter LF 	Micro	■	■	■	-	-	-	-	-	■	■	-	-	-	-	-	■	-
	Mini	-	-	■	■	■	-	-	-	-	-	-	-	-	-	-	■	■
	Midi	-	-	-	■	■	■	■	-	-	-	-	-	-	-	-	■	■
	Maxi	-	-	-	-	-	■	■	■	-	-	-	-	-	-	-	■	■
Fein- und Feinstfilter LFMA/LFMB 	Micro	-	-	-	-	-	-	-	-	-	-	-	-	-	-	-	-	
	Mini	-	-	■	■	■	-	-	-	-	-	-	-	■	■	-	-	
	Midi	-	-	-	■	■	■	■	-	-	-	-	-	■	■	-	-	
	Maxi	-	-	-	-	-	■	■	■	-	-	-	-	■	■	-	-	
Aktivkohle- filter LFX 	Micro	-	-	-	-	-	-	-	-	-	-	-	-	-	-	-	-	
	Mini	-	-	■	■	■	-	-	-	-	-	-	-	-	-	-	-	
	Midi	-	-	-	■	■	■	■	-	-	-	-	-	-	-	-	-	
	Maxi	-	-	-	-	-	■	■	■	-	-	-	-	-	-	-	-	
Filterkom- binationen LFMBA 	Micro	-	-	-	-	-	-	-	-	-	-	-	-	-	-	-	-	
	Mini	-	-	■	■	■	-	-	-	-	-	-	-	■	■	-	-	
	Midi	-	-	-	■	■	■	■	-	-	-	-	-	■	■	-	-	
	Maxi	-	-	-	-	-	■	■	■	-	-	-	-	■	■	-	-	
Druckregel- ventile LR/LRS 	Micro	■	■	■	-	-	-	-	-	■	■	■	-	-	-	-	-	
	Mini	-	-	■	■	■	-	-	-	-	-	■	■	-	-	-	-	
	Midi	-	-	-	■	■	■	■	-	-	-	■	■	-	-	-	-	
	Maxi	-	-	-	-	-	■	■	■	-	-	■	■	-	-	-	-	

Wartungseinheiten FRC/FRCS, Baureihe D, Metall





Lieferübersicht Wartungsgeräte Baureihe D, Metall

Typ	Baugröße	Schalenschutz		Kondensatablass			Druckanzeige		Betätigungs-sicherung		Versorgungsspannung			Optionen			→ Seite/Internet
		Metallschutzkorb	Kunststoffschale	manuell drehend	halbautomatisch	vollautomatisch	mit Manometer	ohne Manometer	Drehknopf mit Arretierung	Drehknopf mit integriertem Schloss	24 V DC	110 V AC	230 V AC	direktgesteuertes Druckregelventil mit integrierter Rückstromfunktion	vorgesteuertes Druckregelventil mit integrierter Rückstromfunktion	Differenzdruckanzeige	
Wartungseinheiten																	
FRC/FRCS	Micro	-	■	■	■	-	■	■	■	-	-	-	-	-	-	-	6
	Mini	■	-	■	-	■	■	■	■	■	-	-	-	-	-	-	
	Midi	■	-	■	-	■	■	■	■	■	-	-	-	-	-	-	
	Maxi	■	-	■	-	■	■	■	■	■	-	-	-	■	■	-	
Wartungsgeräte-Kombinationen																	
FRC-K	Micro	-	-	-	-	-	-	-	-	-	-	-	-	-	-	-	frc
	Mini	■	-	■	-	■	■	-	■	-	-	-	-	-	-	-	
	Midi	■	-	■	-	■	■	-	■	-	-	-	-	-	-	-	
	Maxi	■	-	■	-	■	■	-	■	-	-	-	-	■	■	-	
LFR-K LFRS-K	Micro	-	-	-	-	-	-	-	-	-	-	-	-	-	-	-	lfr
	Mini	■	-	■	-	■	■	-	■	■	■	-	-	-	-	-	
	Midi	■	-	■	-	■	■	-	■	■	■	-	-	-	-	-	
	Maxi	■	-	■	-	■	■	-	■	■	■	-	-	■	■	-	
Einzelgeräte																	
Filterregelventile LFR/LFRS	Micro	-	■	■	■	-	■	■	■	-	-	-	-	-	-	-	lfr
	Mini	■	-	■	-	■	■	■	■	■	-	-	-	-	-	-	
	Midi	■	-	■	-	■	■	■	■	■	-	-	-	-	-	-	
	Maxi	■	-	■	-	■	■	■	■	■	-	-	-	■	■	-	
Filter LF	Micro	-	■	■	■	-	-	-	-	-	-	-	-	-	-	-	lf
	Mini	■	-	■	-	■	-	-	-	-	-	-	-	-	-	-	
	Midi	■	-	■	-	■	-	-	-	-	-	-	-	-	-	-	
	Maxi	■	-	■	-	■	-	-	-	-	-	-	-	-	-	-	
Fein- und Feinstfilter LFMA/LFMB	Micro	-	-	-	-	-	-	-	-	-	-	-	-	-	-	-	lfma, lfmb
	Mini	■	-	■	-	■	-	-	-	-	-	-	-	-	-	■	
	Midi	■	-	■	-	■	-	-	-	-	-	-	-	-	-	■	
	Maxi	■	-	■	-	■	-	-	-	-	-	-	-	-	-	■	
Aktivkohlefilter LFX	Micro	-	-	-	-	-	-	-	-	-	-	-	-	-	-	-	lfx
	Mini	■	-	-	-	-	-	-	-	-	-	-	-	-	-	-	
	Midi	■	-	-	-	-	-	-	-	-	-	-	-	-	-	-	
	Maxi	■	-	-	-	-	-	-	-	-	-	-	-	-	-	-	
Filterkombinationen LFMBA	Micro	-	-	-	-	-	-	-	-	-	-	-	-	-	-	-	lfmba
	Mini	■	-	■	-	■	-	-	-	-	-	-	-	-	-	■	
	Midi	■	-	■	-	■	-	-	-	-	-	-	-	-	-	■	
	Maxi	■	-	■	-	■	-	-	-	-	-	-	-	-	-	■	
Druckregelventile LR/LRS	Micro	-	-	-	-	-	■	■	■	-	-	-	-	-	-	-	lr
	Mini	-	-	-	-	-	■	■	■	■	-	-	-	■	-	-	
	Midi	-	-	-	-	-	■	■	■	■	-	-	-	■	-	-	
	Maxi	-	-	-	-	-	■	■	■	■	-	-	-	■	■	-	

Wartungseinheiten FRC/FRCS, Baureihe D, Metall

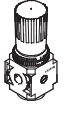
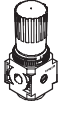
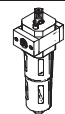
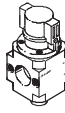
FESTO

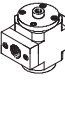
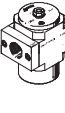
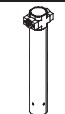
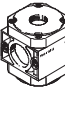
Lieferübersicht Wartungsgeräte Baureihe D, Metall

Typ	Bau- größe	Pneumatischer Anschluss										Druckregel- bereich [bar]		
		M5	M7	G1/8	G1/4	G3/8	G1/2	G3/4	G1	QS4	QS6	0,5 ... 7	0,5 ... 12	
Einzelgeräte														
Druckregel- ventile LRB/LRBS		Micro	-											
		Mini	-	-	-	■	-	-	-	-	-	-	■	■
		Midi	-	-	-	-	■	-	-	-	-	-	■	■
		Maxi	-											
Druck- regelventil- Batterien LRB-K		Micro	-											
		Mini	-	-	-	■	■	-	-	-	-	-	■	■
		Midi	-	-	-	-	■	■	-	-	-	-	■	■
		Maxi	-											
Öler LOE		Micro	■	■	■	-	-	-	-	-	■	■	-	-
		Mini	-	-	■	■	■	-	-	-	-	-	-	-
		Midi	-	-	-	■	■	■	■	-	-	-	-	-
		Maxi	-	-	-	-	-	■	■	■	-	-	-	-
Einschalt- ventile HE		Micro	-											
		Mini	-	-	■	■	■	-	-	-	-	-	-	-
		Midi	-	-	-	■	■	■	■	-	-	-	-	-
		Maxi	-	-	-	-	-	■	■	■	-	-	-	-
Einschalt- ventile HEE		Micro	-											
		Mini	-	-	■	■	■	-	-	-	-	-	-	-
		Midi	-	-	-	■	■	■	■	-	-	-	-	-
		Maxi	-	-	-	-	-	■	■	■	-	-	-	-
Einschalt- ventile HEP		Micro	-											
		Mini	-	-	■	■	■	-	-	-	-	-	-	-
		Midi	-	-	-	■	■	■	■	-	-	-	-	-
		Maxi	-	-	-	-	-	■	■	■	-	-	-	-
Druckauf- bauventile HEL		Micro	-											
		Mini	-	-	■	■	■	-	-	-	-	-	-	-
		Midi	-	-	-	■	■	■	■	-	-	-	-	-
		Maxi	-	-	-	-	-	■	■	■	-	-	-	-
Membran- Lufttrockner LDM1		Micro	-											
		Mini	-											
		Midi	-											
		Maxi	-	-	-	-	-	■	■	■	-	-	-	-
Abzweig- module FRM		Micro	-											
		Mini	-	-	■	■	■	-	-	-	-	-	-	-
		Midi	-	-	-	■	■	■	■	-	-	-	-	-
		Maxi	-	-	-	-	-	■	■	■	-	-	-	-
Verteiler- block FRZ		Micro	-											
		Mini	-	-	-	-	-	-	-	-	-	-	-	-
		Midi	-	-	-	-	-	-	-	-	-	-	-	-
		Maxi	-	-	-	-	-	-	-	-	-	-	-	-

Wartungseinheiten FRC/FRCS, Baureihe D, Metall

Lieferübersicht Wartungsgeräte Baureihe D, Metall

Typ	Bau- größe	Schalenschutz		Druckanzeige		Betätigungs- sicherung		Versorgungsspannung			Optionen		→ Seite/ Internet
		Metallschutzkorb	Kunststoffschale	mit Manometer	ohne Manometer	Drehknopf mit Arretierung	Drehknopf mit integriertem Schloss	24 V DC	110 V AC	230 V AC	Rückschlagfunktion	Druckschalter	
Einzelgeräte													
Druckregel- ventile LRB/LRBS	Micro	-											lrb
	Mini	-	-	-	■	■	■	-	-	-	-	-	
	Midi	-	-	-	■	■	■	-	-	-	-	-	
	Maxi	-	-										
Druck- regelventil- Batterien LRB-K	Micro	-											lrb
	Mini	-	-	-	■	■	-	-	-	-	-	-	
	Midi	-	-	-	■	■	-	-	-	-	-	-	
	Maxi	-	-										
Öler LOE	Micro	-	■	-	■	-	-	-	-	-	-	-	loe
	Mini	■	-	-	■	-	-	-	-	-	-	-	
	Midi	■	-	-	■	-	-	-	-	-	-	-	
	Maxi	■	-	-	■	-	-	-	-	-	-	-	
Einschalt- ventile HE	Micro	-											he
	Mini	-	-	-	■	■	-	-	-	-	-	-	
	Midi	-	-	-	■	■	-	-	-	-	-	-	
	Maxi	-	-	-	■	■	-	-	-	-	-	-	
Einschalt- ventile HEE	Micro	-											hee
	Mini	-	-	-	■	-	-	■	■	■	-	-	
	Midi	-	-	-	■	-	-	■	■	■	-	-	
	Maxi	-	-	-	■	-	-	■	■	■	-	-	
Einschalt- ventile HEP	Micro	-											hep
	Mini	-	-	-	■	-	-	-	-	-	-	-	
	Midi	-	-	-	■	-	-	-	-	-	-	-	
	Maxi	-	-	-	■	-	-	-	-	-	-	-	
Druckauf- bauventile HEL	Micro	-											hel
	Mini	-	-	-	■	-	-	-	-	-	-	-	
	Midi	-	-	-	■	-	-	-	-	-	-	-	
	Maxi	-	-	-	■	-	-	-	-	-	-	-	
Membran- Lufttrockner LDM1	Micro	-											ldm1
	Mini	-											
	Midi	-											
	Maxi	■	-	-	■	-	-	-	-	-	-	-	
Abzweig- module FRM	Micro	-											frm
	Mini	-	-	-	■	-	-	-	-	-	■	■	
	Midi	-	-	-	■	-	-	-	-	-	■	■	
	Maxi	-	-	-	■	-	-	-	-	-	■	■	
Verteiler- block FRZ	Micro	-											frz
	Mini	-	-	-	■	-	-	-	-	-	-	-	
	Midi	-	-	-	■	-	-	-	-	-	-	-	
	Maxi	-	-	-	■	-	-	-	-	-	-	-	

Wartungseinheiten FRC/FRCS, Baureihe D, Metall

FESTO

Peripherieübersicht

Micro

Wartungseinheit FRC mit Anschlussplatten,
Anschlussgröße G1/8, QS4 oder QS6

Wartungseinheit FRC ohne Anschlussplatten,
Anschlussgröße M5 oder M7 im Gehäuse

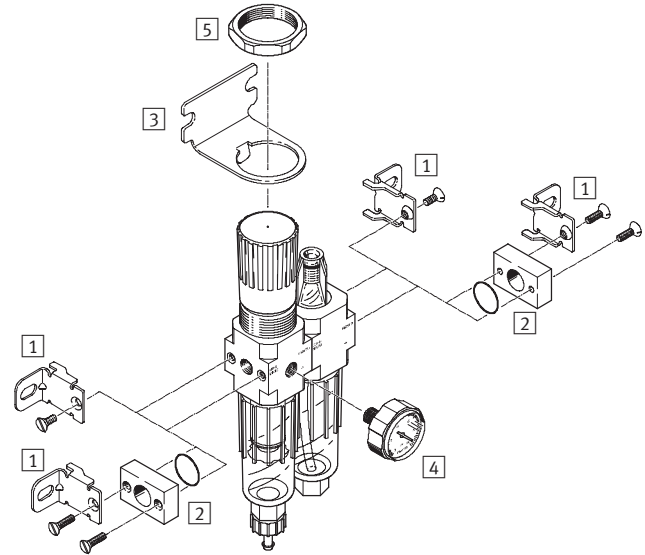
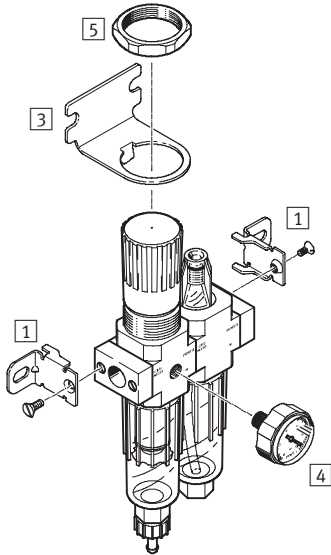

Befestigungselemente und Zubehör

	mit Anschlussplatten	ohne Anschlussplatten	→ Seite/Internet
1 Befestigungswinkel HFOE	■	■	hfoe-d
2 Anschlussbausatz PBL	-	■	pbl
3 Befestigungswinkel HRS	■	■	hrs-d
4 Manometer MA-27	■	■	31
5 Sechskantmutter (im Lieferumfang enthalten) HMR	■	■	-

Wartungseinheiten FRC/FRCS, Baureihe D, Metall

Peripherieübersicht

Mini/Midi/Maxi
 Wartungseinheit FRC Wartungseinheit FRCS abschließbar

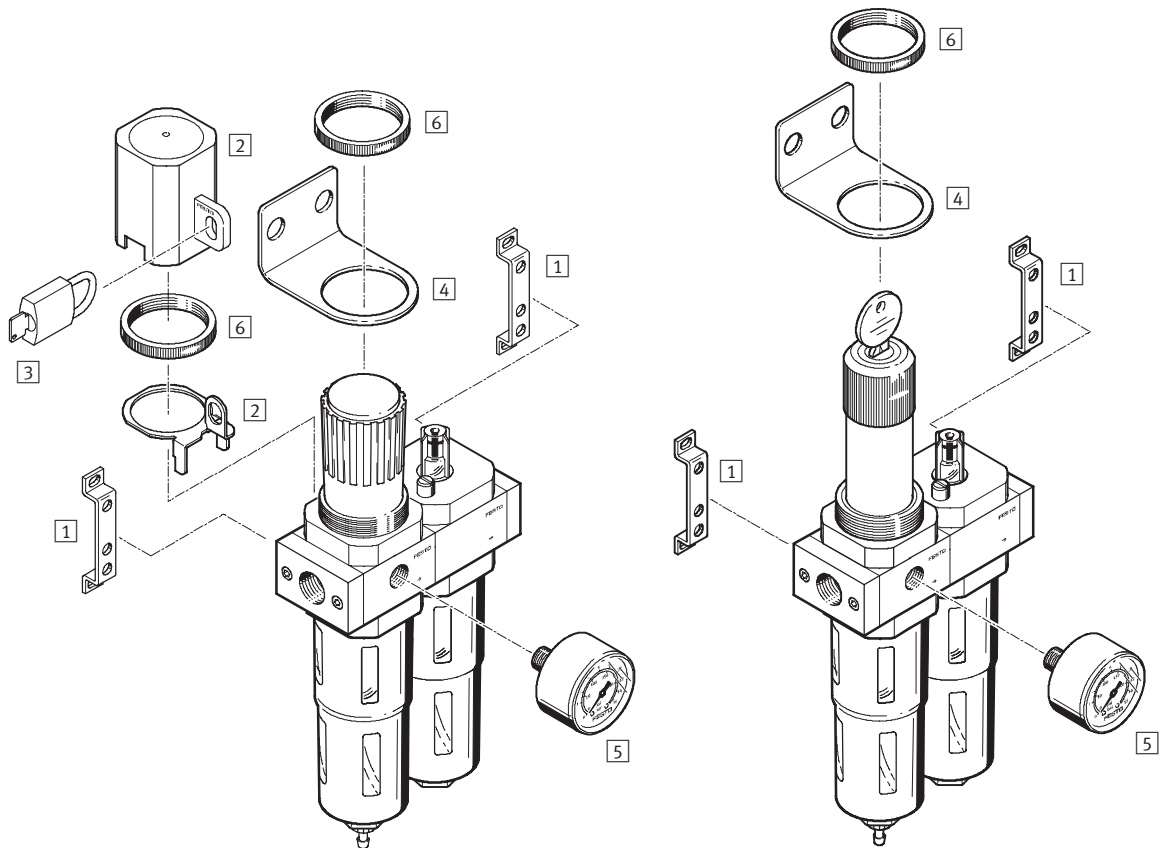

Befestigungselemente und Zubehör			
	Drehknopf mit Arretierung	Drehknopf abschließbar	→ Seite/Internet
1 Befestigungswinkel HFOE	■	■	hfoe-d
2 Reglersicherung LRVS	■	-	lrvs-d
3 Bügelschloss LRVS-D	■	-	lrvs-d
4 Befestigungswinkel HR-D	■	■	hr-d
5 Manometer MA	■	■	31
6 Rändelmutter (im Lieferumfang enthalten) HMR	■	■	-

Wartungseinheiten FRC/FRCS, Baureihe D, Metall

Typenschlüssel

FRC – 3/4 – D – – 5M – O – DI – MAXI – A

Grundfunktion

FRC	Wartungseinheit
FRCS	Wartungseinheit, abschließbar

Pneumatischer Anschluss

M5	Gewinde M5
M7	Gewinde M7
QS4	Steckanschluss QS4
QS6	Steckanschluss QS6
1/8	Gewinde G1/8
1/4	Gewinde G1/4
3/8	Gewinde G3/8
1/2	Gewinde G1/2
3/4	Gewinde G3/4
1	Gewinde G1

Baureihe

D	Baureihe
---	----------

Druckregelbereich

	0,5 ... 12 bar
7	0,5 ... 7 bar

Filterfeinheit

	40 µm
5M	5 µm

Manometer

	mit Manometer
O	ohne Manometer

Funktion (nur FRC und Baugröße MAXI)

DI	Direktgesteuertes Druckregelventil mit integrierter Rückstromfunktion
----	---

Baugröße

MICRO	Rastermaß 25 mm (ohne Anschlussplatten)
MINI	Rastermaß 40 mm (ohne Anschlussplatten)
MIDI	Rastermaß 55 mm (ohne Anschlussplatten)
MAXI	Rastermaß 66 mm (ohne Anschlussplatten)

Kondensatablass

	manuell drehend
H	halbautomatisch
A	vollautomatisch

Wartungseinheiten FRC/FRCS, Baureihe D, Metall

Datenblatt

FRC/FRCS-...-MICRO/MINI/MIDI
Kondensatablass manuell
drehend, mit Manometer

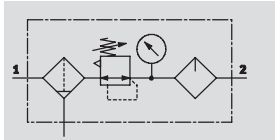

Kondensatablass halb- oder voll-
automatisch, mit Manometer

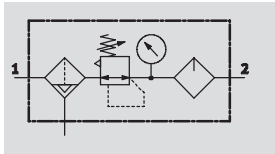

FRC/FRCS-...-MAXI
Kondensatablass manuell
drehend, mit Manometer

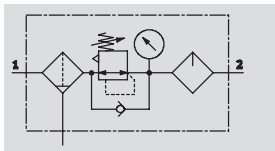

Kondensatablass vollautomatisch,
mit Manometer

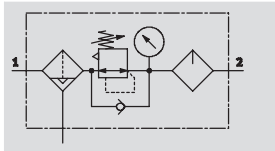

- Durchfluss
90 ... 8 700 l/min

- Temperaturbereich
-10 ... +60 °C

- Eingangsdruck
1 ... 16 bar



- Filter-, Regler- und Ölerfunktion in einer Geräteeinheit
- Hoher Durchfluss und Wirkungsgrad der Schmutzabscheidung
- Gute Regelcharakteristik mit kleiner Druck-Hysterese
- Sicherung der Einstellwerte durch Arretierung vom Drehknopf
- Abschließbarer Drehknopf

- Zwei Druckregelbereiche: 0,5 ... 7 bar und 0,5 ... 12 bar
- Zwei Manometeranschlüsse für variablen Einbau
- Wahlweise mit manuellem, halbautomatischem oder vollautomatischem Kondensatablass
- Wahlweise Filtereinsätze 5 µm oder 40 µm
- Neue Filterpatronen → 30

Für Festo Geräte werden folgende Öle empfohlen:

Viskositätsbereich nach ISO 3448 Klasse VG 32
32 mm²/s (cSt) bei 40 °C

- Festo Spezialöl → 31
- ARAL Vitam GF 32
- BP Energol HLP 32
- Esso Nuto H 32
- Mobil DTE 24
- Shell Tellus Oil DO 32

Allgemeine Technische Daten																
Baugröße	Micro					Mini			Midi				Maxi			
Pneumatischer Anschluss	M5	M7	G1/8	QS4	QS6	G1/8	G1/4	G3/8	G1/4	G3/8	G1/2	G3/4	G1/2	G3/4	G1	
Betriebsmedium	Druckluft															
Konstruktiver Aufbau	Filterregler mit/ohne Manometer															
	Proportional-Standardnebelöler															
Befestigungsart	mit Zubehör															
	Leitungseinbau															
Einbaulage	senkrecht ±5°															
Betätigungssicherung	Drehknopf mit Arretierung															
	-					Drehknopf mit integriertem Schloss										
Filterfeinheit [µm]	5					5 oder 40										
Max. Druckhysterese [bar]	0,3					0,2									0,4	
Druckregelbereich [bar]	0,5 ... 7					0,5 ... 7					0,5 ... 12					
						-					-					
Druckanzeige	mit Manometer															
	M5 vorbereitet					G1/8 vorbereitet			G1/4 vorbereitet				G1/4 vorbereitet			
Max. Kondensatmenge [cm ³]	3					22			43				80 ¹⁾			
Eingangsdruck [bar]																
Kondensatablass	manuell drehend					1 ... 10					1 ... 16					
	halbautomatisch					1 ... 10					-					
	vollautomatisch					-					2 ... 12					

1) Beim FRC-...-DI-MAXI beträgt die max. Kondensatmenge 43 cm³.

- Hinweis: Dieses Produkt entspricht ISO 1179-1 und ISO 228-1.

Wartungseinheiten FRC/FRCS, Baureihe D, Metall

FESTO

Datenblatt

Normalnendurchfluss ¹⁾ qnN [l/min]					
Anschluss	Innengewinde		Anschlussplatte		
	M5	M7	G $\frac{1}{8}$	QS4	QS6
Micro					
FRC/FRCS	90	170	140	100	140

- 1) Gemessen bei p₁ = 10 bar, p₂ = 6 bar und Δp = 1 bar.
Zur einwandfreien Funktion ist ein Mindestdurchfluss von 125 l/min notwendig.

Normalnendurchfluss ¹⁾ qnN [l/min]						
Anschluss	G $\frac{1}{8}$	G $\frac{1}{4}$	G $\frac{3}{8}$	G $\frac{1}{2}$	G $\frac{3}{4}$	G1
Mini						
FRC/FRCS-...-D-...(-A)	700	1 000	1 200	–	–	–
FRC/FRCS-...-D-7-...(-A)	800	1 300	1 500	–	–	–
FRC/FRCS-...-D-5M-...(-A)	600	850	1 050	–	–	–
Midi						
FRC/FRCS-...-D-...(-A)	–	1 500	2 000	2 600	2 600	–
FRC/FRCS-...-D-7-...(-A)	–	1 700	2 000	2 800	2 800	–
FRC/FRCS-...-D-5M-...(-A)	–	1 300	1 700	1 800	2 100	–
Maxi						
FRC/FRCS-...-D-...(-A)	–	–	–	7 600	8 300	8 500
FRC/FRCS-...-D-7-...(-A)	–	–	–	7 700	8 500	8 700
FRC/FRCS-...-D-5M-...(-A)	–	–	–	6 800	7 000	7 200
Maxi – Direktgesteuertes Druckregelventil mit integrierter Rückstromfunktion						
FRC-...-D-...(-A)	–	–	–	3 300	3 800	4 000
FRC-...-D-7-...(-A)	–	–	–	4 500	5 000	5 200
FRC-...-D-5M-...(-A)	–	–	–	3 000	3 600	3 800

- 1) Gemessen bei p₁ = 10 bar, p₂ = 6 bar und Δp = 1 bar.
Zur einwandfreien Funktion ist ein Mindestdurchfluss von 125 l/min notwendig.

Einschraubtiefe der Anschlussgewinde [mm]					
Anschluss	M5	M7	G $\frac{1}{8}$	QS4	QS6
Micro					
im Gehäuse	5	6	–	–	–
in den Anschlussplatten	–	–	8	–	–

Umweltbedingungen				
Baugröße	Micro	Mini	Midi	Maxi
Umgebungstemperatur [°C]	–10 ... +60			
Mediumtemperatur [°C]	–10 ... +60			
Korrosionsbeständigkeit KBK ¹⁾	2			

- 1) Korrosionsbeständigkeitsklasse 2 nach Festo Norm 940 070
Bauteile mit mäßiger Korrosionsbeanspruchung. Außenliegende sichtbare Teile mit vorrangig dekorativer Anforderung an die Oberfläche, die im direkten Kontakt zur umgebenden industriellen Atmosphäre bzw. Medien, wie Kühl- und Schmierstoffe stehen.

Wartungseinheiten FRC/FRCS, Baureihe D, Metall

Datenblatt

Gewichte [g]						
Baugröße	Micro		Mini	Midi	Maxi	
	Innen-gewinde	Anschluss-platte			Anschluss G $\frac{1}{2}$, G $\frac{3}{4}$	Anschluss G1
mit Manometer						
FRC-...	113	133	660	1 440	2 390	2 520
FRC-...-DI	-	-	-	-	2 670	2 670
FRCS-...	-	-	760	1 680	2 490	2 620
ohne Manometer						
FRC-...	103	123	600	1 350	2 280	2 460
FRC-...-DI	-	-	-	-	2 600	2 600
FRCS-...	-	-	700	1 590	2 380	2 560

Werkstoffe

Funktionsschnitt

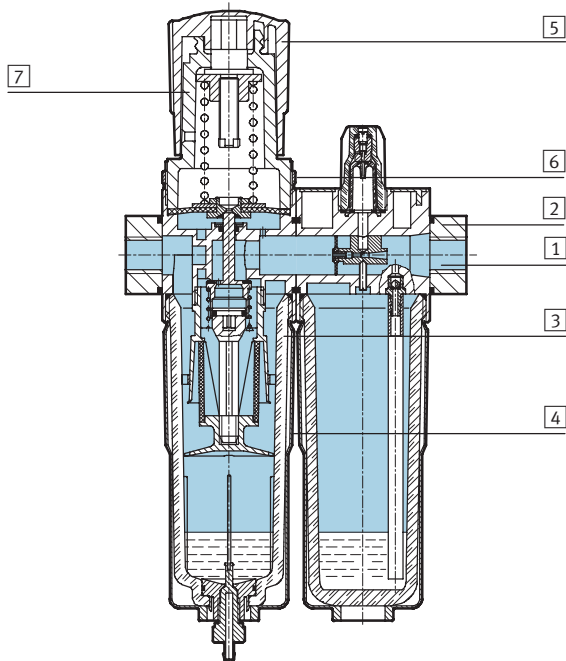

Wartungseinheiten	Micro	Mini/Midi/Maxi
1 Gehäuse	Alu-Knetlegierung	Zink-Druckguss
2 Anschlussplatten	Alu-Knetlegierung	Zink-Druckguss/Aluminium
3 Schale	Polycarbonat	Polycarbonat
4 Metallschutzkorb	-	Aluminium
5 Reglerknopf	Polyacetal	Polyacetal
6 Rändelmutter	Alu-Knetlegierung	Aluminium
7 Träger	Polycarbonat	-
- Dichtungen	Nitrilkautschuk	Nitrilkautschuk

Wartungseinheiten FRC/FRCS, Baureihe D, Metall

Datenblatt

Normaldurchfluss q_n in Abhängigkeit vom Ausgangsdruck p_2

FRC-M5-...-MICRO

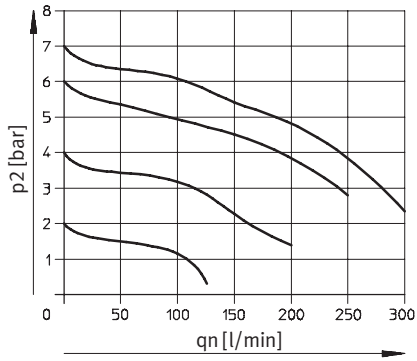

FRC-M7-...-MICRO B

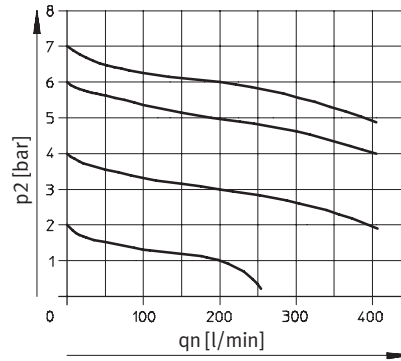

FRC-QS4-...-MICRO

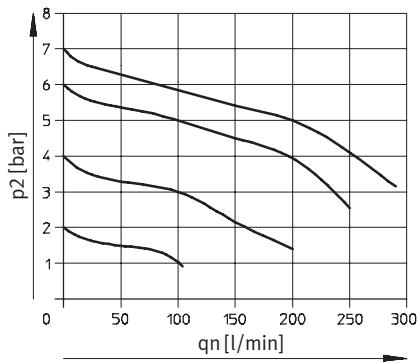

FRC-QS6-...-MICRO und FRC-1/8-...-MICRO

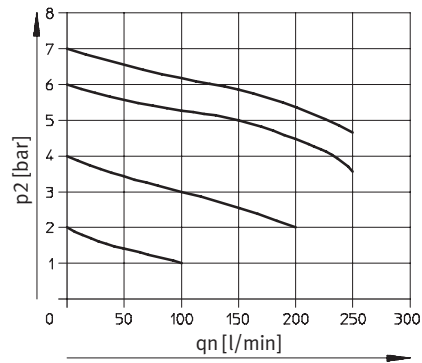

FRC/FRCS-1/4-D-MINI

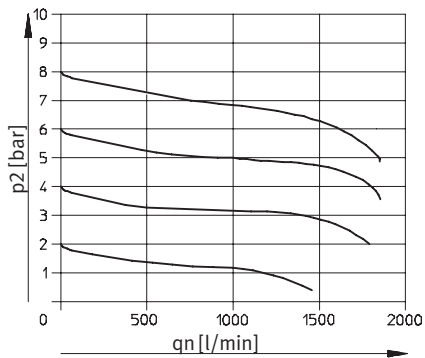

FRC/FRCS-1/2-D-MIDI

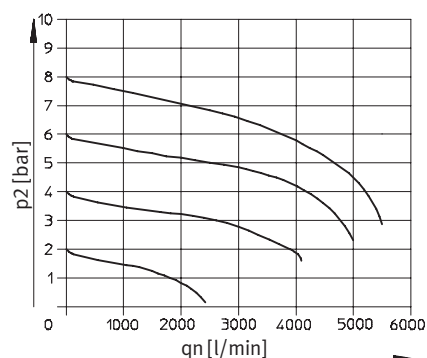

Primärdruck $p_1 = 10$ bar

Wartungseinheiten FRC/FRCS, Baureihe D, Metall

Datenblatt

FESTO

Normaldurchfluss q_n in Abhängigkeit vom Ausgangsdruck p_2

FRC/FRCS-1-D-MAXI

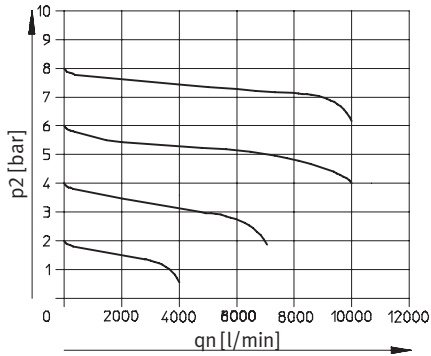

FRC-1-D-DI-MAXI

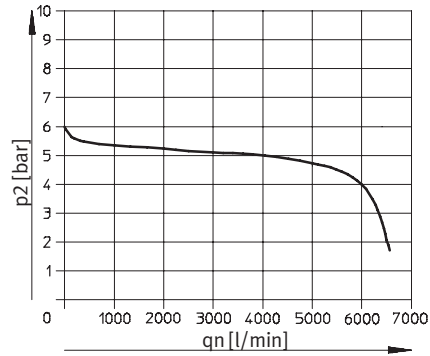

Primärdruck $p_1 = 10$ bar

Hinweis

Zur Verbesserung des Regelverhaltens ist ein primärdruckabhängiger Eigenluftverbrauch

beim FRC/FRCS-...-MAXI konstruktiv vorgesehen.

Abmessungen

Download CAD-Daten → www.festo.com

Micro

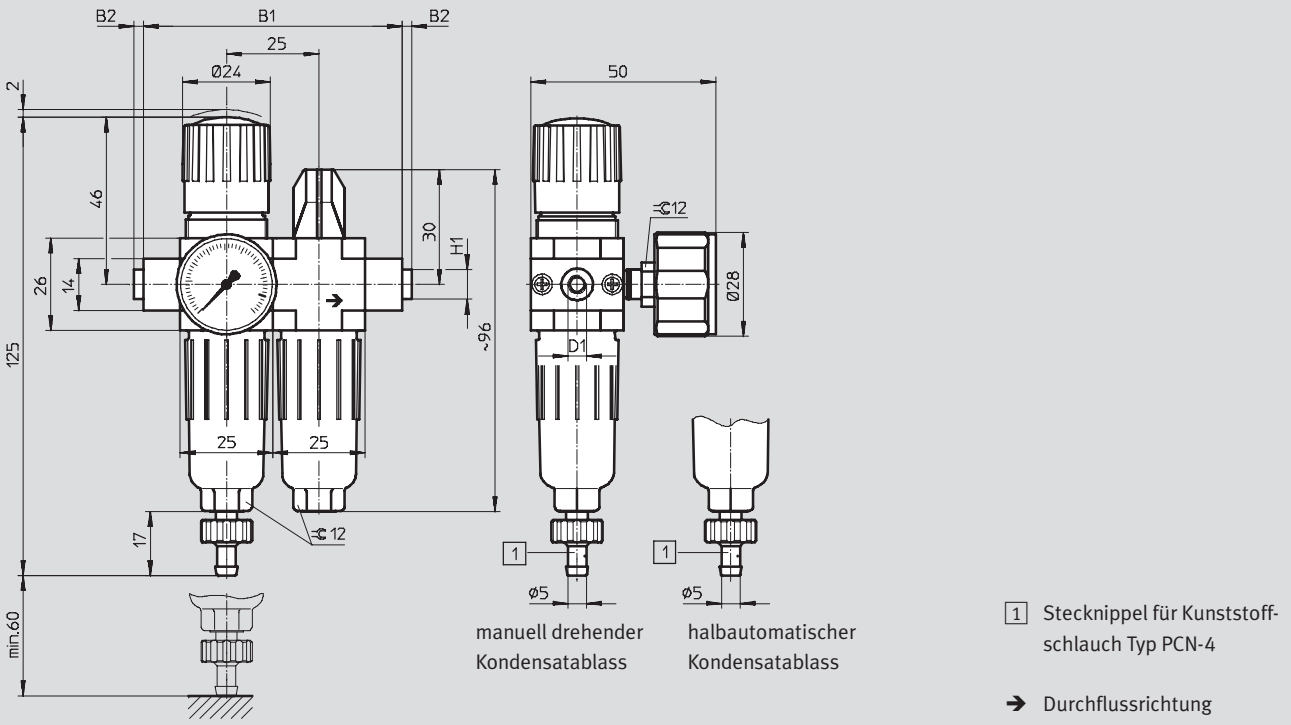

Typ	B1	B2	D1	H1
FRC-M5-D-7-5M-MICRO (H)	50	-	M5	-
FRC-M7-D-7-5M-MICRO (H) B			M7	
FRC-1/8-D-7-5M-MICRO (H)			G1/8	
FRC-QS4-D-7-5M-MICRO (H)	70	~2,5	QS4	~8
FRC-QS6-D-7-5M-MICRO (H)			QS6	~10

Hinweis: Dieses Produkt entspricht ISO 1179-1 und ISO 228-1.

Wartungseinheiten FRC/FRCS, Baureihe D, Metall

Datenblatt

Abmessungen Download CAD-Daten → www.festo.com

Mini/Midi/Maxi

abschließbar

manuell drehender Kondensatablass

vollautomatischer Kondensatablass

1 Stecknippel für Kunststoffschlauch Typ PCN-4
 2 Metallschutzkorb
 3 Einbaumaß
 4 Zweiter Manometeranschluss
 5 Entlüftungsschraube für Ölbehälter
 6 Öl-Regulierschraube

→ Durchflussrichtung

Typ	B1	B2	B3	B4	D1	D2	D3	D4	D5	D6
Mini										
FRC/FRCS-1/8-D-MINI	104	92	40	76	G1/8	31	M4	M36x1,5	41	38
FRC/FRCS-1/4-D-MINI					G1/4					
FRC/FRCS-3/8-D-MINI					G3/8					
Midi										
FRC/FRCS-1/4-D-MIDI	140	125	55	95	G1/4	50	M5	M52x1,5	50	52
FRC/FRCS-3/8-D-MIDI					G3/8					
FRC/FRCS-1/2-D-MIDI					G1/2					
FRC/FRCS-3/4-D-MIDI					G3/4					
Maxi										
FRC/FRCS-1/2-D-MAXI	162	146	66	107	G1/2	31	M5	M36x1,5	50	65
FRC-1/2-D-DI-MAXI						49		M52x1,5		
FRC/FRCS-3/4-D-MAXI					31	M36x1,5				
FRC-3/4-D-DI-MAXI					49	M52x1,5				
FRC/FRCS-1-D-MAXI	182	157			G1	31		M36x1,5		
FRC-1-D-DI-MAXI						49		M52x1,5		

– Hinweis: Dieses Produkt entspricht ISO 1179-1 und ISO 228-1.

Wartungseinheiten FRC/FRCS, Baureihe D, Metall

Datenblatt

Typ	H1	H2	L1	L2	L3	L4	L5	L6	L7	L8	L9	T1	⌀ 1	⌀ 2			
Mini																	
FRC/FRCS-1/8-D-MINI	20	11	193	169	60	69	100	98	60	15	19	7	14	22			
FRC/FRCS-1/4-D-MINI																	
FRC/FRCS-3/8-D-MINI																	
Midi																	
FRC/FRCS-1/4-D-MIDI	32	22	250	204	80	99	120	130	60	15	19	8	14	24			
FRC/FRCS-3/8-D-MIDI																	
FRC/FRCS-1/2-D-MIDI																	
FRC/FRCS-3/4-D-MIDI																	
Maxi																	
FRC/FRCS-1/2-D-MAXI	32	22	252	228	90	82	150	111	60	15	19	8	14	24			
FRC-1/2-D-DI-MAXI			275			105		135									
FRC/FRCS-3/4-D-MAXI	40		252			228		90							82	150	111
FRC-3/4-D-DI-MAXI			275												105		135
FRC/FRCS-1-D-MAXI			252												82		111
FRC-1-D-DI-MAXI			275												105		135

Wartungseinheiten FRC/FRCS, Baureihe D, Metall

FESTO

Datenblatt

Bestellangaben			
Druckregelbereich 0,5 ... 7 bar			
Kondensatablass	Baugröße	Anschluss	Filterfeinheit 5 µm
			Teile-Nr. Typ
Mit Manometer			
manuell drehend	Micro	Ohne Gewindeanschlussplatten, Anschlussgewinde im Gehäuse	
		M5	527860 FRC-M5-D-7-5M-MICRO
		M7	534189 FRC-M7-D-7-5M-MICRO-B
		Mit Gewindeanschlussplatten	
		G $\frac{1}{8}$	527864 FRC- $\frac{1}{8}$ -D-7-5M-MICRO
		Mit Anschlussplatte und Steckanschluss	
		QS4	527876 FRC-QS4-D-7-5M-MICRO
		QS6	527880 FRC-QS6-D-7-5M-MICRO
halbautomatisch			
manuell drehend	Micro	Ohne Gewindeanschlussplatten, Anschlussgewinde im Gehäuse	
		M5	527861 FRC-M5-D-7-5M-MICRO-H
		M7	534190 FRC-M7-D-7-5M-MICRO-H-B
		Mit Gewindeanschlussplatten	
		G $\frac{1}{8}$	527865 FRC- $\frac{1}{8}$ -D-7-5M-MICRO-H
		Mit Anschlussplatte und Steckanschluss	
		QS4	527877 FRC-QS4-D-7-5M-MICRO-H
		QS6	527881 FRC-QS6-D-7-5M-MICRO-H
Ohne Manometer			
manuell drehend	Micro	Ohne Gewindeanschlussplatten, Anschlussgewinde im Gehäuse	
		M5	527862 FRC-M5-D-7-0-5M-MICRO
		M7	534191 FRC-M7-D-7-0-5M-MICRO-B
		Mit Gewindeanschlussplatten	
		G $\frac{1}{8}$	527866 FRC- $\frac{1}{8}$ -D-7-0-5M-MICRO
		Mit Anschlussplatte und Steckanschluss	
		QS4	527878 FRC-QS4-D-7-0-5M-MICRO
		QS6	527882 FRC-QS6-D-7-0-5M-MICRO
halbautomatisch			
manuell drehend	Micro	Ohne Gewindeanschlussplatten, Anschlussgewinde im Gehäuse	
		M5	527863 FRC-M5-D-7-0-5M-MICRO-H
		M7	534192 FRC-M7-D-7-0-5M-MICRO-H-B
		Mit Gewindeanschlussplatten	
		G $\frac{1}{8}$	527867 FRC- $\frac{1}{8}$ -D-7-0-5M-MICRO-H
		Mit Anschlussplatte und Steckanschluss	
		QS4	527879 FRC-QS4-D-7-0-5M-MICRO-H
		QS6	527883 FRC-QS6-D-7-0-5M-MICRO-H

Wartungseinheiten FRC/FRCS, Baureihe D, Metall

FESTO

Datenblatt

Bestellangaben							
Druckregelbereich 0,5 ... 12 bar, Metallschutzkorb							
Kondensatablass	Baugröße	Anschluss	Filterfeinheit 5 µm		Filterfeinheit 40 µm		
			Teile-Nr.	Typ	Teile-Nr.	Typ	
Mit Manometer							
manuell drehend	Mini	G $\frac{1}{8}$	162770	FRC- $\frac{1}{8}$ -D-5M-MINI	159604	FRC- $\frac{1}{8}$ -D-MINI	
		G $\frac{1}{4}$	162771	FRC- $\frac{1}{4}$ -D-5M-MINI	159605	FRC- $\frac{1}{4}$ -D-MINI	
		G $\frac{3}{8}$	162772	FRC- $\frac{3}{8}$ -D-5M-MINI	162734	FRC- $\frac{3}{8}$ -D-MINI	
	Midi	G $\frac{1}{4}$	186499	FRC- $\frac{1}{4}$ -D-5M-MIDI	186497	FRC- $\frac{1}{4}$ -D-MIDI	
		G $\frac{3}{8}$	162773	FRC- $\frac{3}{8}$ -D-5M-MIDI	159588	FRC- $\frac{3}{8}$ -D-MIDI	
		G $\frac{1}{2}$	162774	FRC- $\frac{1}{2}$ -D-5M-MIDI	159590	FRC- $\frac{1}{2}$ -D-MIDI	
		G $\frac{3}{4}$	162775	FRC- $\frac{3}{4}$ -D-5M-MIDI	162735	FRC- $\frac{3}{4}$ -D-MIDI	
	Maxi	G $\frac{1}{2}$	186507	FRC- $\frac{1}{2}$ -D-5M-MAXI	186505	FRC- $\frac{1}{2}$ -D-MAXI	
		G $\frac{3}{4}$	162776	FRC- $\frac{3}{4}$ -D-5M-MAXI	159606	FRC- $\frac{3}{4}$ -D-MAXI	
		G1	162777	FRC-1-D-5M-MAXI	159607	FRC-1-D-MAXI	
	vollautomatisch						
	manuell drehend	Mini	G $\frac{1}{8}$	162778	FRC- $\frac{1}{8}$ -D-5M-MINI-A	159608	FRC- $\frac{1}{8}$ -D-MINI-A
G $\frac{1}{4}$			162779	FRC- $\frac{1}{4}$ -D-5M-MINI-A	159609	FRC- $\frac{1}{4}$ -D-MINI-A	
G $\frac{3}{8}$			162780	FRC- $\frac{3}{8}$ -D-5M-MINI-A	162736	FRC- $\frac{3}{8}$ -D-MINI-A	
Midi		G $\frac{1}{4}$	186502	FRC- $\frac{1}{4}$ -D-5M-MIDI-A	186500	FRC- $\frac{1}{4}$ -D-MIDI-A	
		G $\frac{3}{8}$	162781	FRC- $\frac{3}{8}$ -D-5M-MIDI-A	159589	FRC- $\frac{3}{8}$ -D-MIDI-A	
		G $\frac{1}{2}$	162782	FRC- $\frac{1}{2}$ -D-5M-MIDI-A	159591	FRC- $\frac{1}{2}$ -D-MIDI-A	
		G $\frac{3}{4}$	162783	FRC- $\frac{3}{4}$ -D-5M-MIDI-A	162737	FRC- $\frac{3}{4}$ -D-MIDI-A	
Maxi		G $\frac{1}{2}$	186510	FRC- $\frac{1}{2}$ -D-5M-MAXI-A	186508	FRC- $\frac{1}{2}$ -D-MAXI-A	
		G $\frac{3}{4}$	162784	FRC- $\frac{3}{4}$ -D-5M-MAXI-A	159610	FRC- $\frac{3}{4}$ -D-MAXI-A	
		G1	162785	FRC-1-D-5M-MAXI-A	159611	FRC-1-D-MAXI-A	
Ohne Manometer							
manuell drehend		Mini	G $\frac{1}{8}$	192650	FRC- $\frac{1}{8}$ -D-5M-O-MINI	162738	FRC- $\frac{1}{8}$ -D-O-MINI
	G $\frac{1}{4}$		192651	FRC- $\frac{1}{4}$ -D-5M-O-MINI	162739	FRC- $\frac{1}{4}$ -D-O-MINI	
	G $\frac{3}{8}$		192652	FRC- $\frac{3}{8}$ -D-5M-O-MINI	162740	FRC- $\frac{3}{8}$ -D-O-MINI	
	Midi	G $\frac{1}{4}$	192653	FRC- $\frac{1}{4}$ -D-5M-O-MIDI	186498	FRC- $\frac{1}{4}$ -D-O-MIDI	
		G $\frac{3}{8}$	192654	FRC- $\frac{3}{8}$ -D-5M-O-MIDI	162741	FRC- $\frac{3}{8}$ -D-O-MIDI	
		G $\frac{1}{2}$	192655	FRC- $\frac{1}{2}$ -D-5M-O-MIDI	162742	FRC- $\frac{1}{2}$ -D-O-MIDI	
		G $\frac{3}{4}$	192656	FRC- $\frac{3}{4}$ -D-5M-O-MIDI	162743	FRC- $\frac{3}{4}$ -D-O-MIDI	
	Maxi	G $\frac{1}{2}$	192657	FRC- $\frac{1}{2}$ -D-5M-O-MAXI	186506	FRC- $\frac{1}{2}$ -D-O-MAXI	
		G $\frac{3}{4}$	192658	FRC- $\frac{3}{4}$ -D-5M-O-MAXI	162744	FRC- $\frac{3}{4}$ -D-O-MAXI	
		G1	192659	FRC-1-D-5M-O-MAXI	162745	FRC-1-D-O-MAXI	
	vollautomatisch						
	manuell drehend	Mini	G $\frac{1}{8}$	192660	FRC- $\frac{1}{8}$ -D-5M-O-MINI-A	162746	FRC- $\frac{1}{8}$ -D-O-MINI-A
G $\frac{1}{4}$			192661	FRC- $\frac{1}{4}$ -D-5M-O-MINI-A	162747	FRC- $\frac{1}{4}$ -D-O-MINI-A	
G $\frac{3}{8}$			192662	FRC- $\frac{3}{8}$ -D-5M-O-MINI-A	162748	FRC- $\frac{3}{8}$ -D-O-MINI-A	
Midi		G $\frac{1}{4}$	192663	FRC- $\frac{1}{4}$ -D-5M-O-MIDI-A	186501	FRC- $\frac{1}{4}$ -D-O-MIDI-A	
		G $\frac{3}{8}$	192664	FRC- $\frac{3}{8}$ -D-5M-O-MIDI-A	162749	FRC- $\frac{3}{8}$ -D-O-MIDI-A	
		G $\frac{1}{2}$	192665	FRC- $\frac{1}{2}$ -D-5M-O-MIDI-A	162750	FRC- $\frac{1}{2}$ -D-O-MIDI-A	
		G $\frac{3}{4}$	192666	FRC- $\frac{3}{4}$ -D-5M-O-MIDI-A	162751	FRC- $\frac{3}{4}$ -D-O-MIDI-A	
Maxi		G $\frac{1}{2}$	192667	FRC- $\frac{1}{2}$ -D-5M-O-MAXI-A	186509	FRC- $\frac{1}{2}$ -D-O-MAXI-A	
		G $\frac{3}{4}$	192668	FRC- $\frac{3}{4}$ -D-5M-O-MAXI-A	162752	FRC- $\frac{3}{4}$ -D-O-MAXI-A	
		G1	192669	FRC-1-D-5M-O-MAXI-A	162753	FRC-1-D-O-MAXI-A	

Wartungseinheiten FRC/FRCS, Baureihe D, Metall

FESTO

Datenblatt

Bestellangaben				
Druckregelbereich 0,5 ... 7 bar, Metallschutzkorb				
Kondensatablass	Baugröße	Anschluss	Filterfeinheit 40 µm	
			Teile-Nr.	Typ
Mit Manometer				
manuell drehend	Mini	G $\frac{1}{8}$	162754	FRC- $\frac{1}{8}$ -D-7-MINI
		G $\frac{1}{4}$	162755	FRC- $\frac{1}{4}$ -D-7-MINI
		G $\frac{3}{8}$	162756	FRC- $\frac{3}{8}$ -D-7-MINI
	Midi	G $\frac{1}{4}$	186503	FRC- $\frac{1}{4}$ -D-7-MIDI
		G $\frac{3}{8}$	162757	FRC- $\frac{3}{8}$ -D-7-MIDI
		G $\frac{1}{2}$	162758	FRC- $\frac{1}{2}$ -D-7-MIDI
		G $\frac{3}{4}$	162759	FRC- $\frac{3}{4}$ -D-7-MIDI
	Maxi	G $\frac{1}{2}$	186511	FRC- $\frac{1}{2}$ -D-7-MAXI
		G $\frac{3}{4}$	162760	FRC- $\frac{3}{4}$ -D-7-MAXI
		G1	162761	FRC-1-D-7-MAXI
vollautomatisch				
manuell drehend	Mini	G $\frac{1}{8}$	162762	FRC- $\frac{1}{8}$ -D-7-MINI-A
		G $\frac{1}{4}$	162763	FRC- $\frac{1}{4}$ -D-7-MINI-A
		G $\frac{3}{8}$	162764	FRC- $\frac{3}{8}$ -D-7-MINI-A
	Midi	G $\frac{1}{4}$	186504	FRC- $\frac{1}{4}$ -D-7-MIDI-A
		G $\frac{3}{8}$	162765	FRC- $\frac{3}{8}$ -D-7-MIDI-A
		G $\frac{1}{2}$	162766	FRC- $\frac{1}{2}$ -D-7-MIDI-A
		G $\frac{3}{4}$	162767	FRC- $\frac{3}{4}$ -D-7-MIDI-A
	Maxi	G $\frac{1}{2}$	186512	FRC- $\frac{1}{2}$ -D-7-MAXI-A
		G $\frac{3}{4}$	162768	FRC- $\frac{3}{4}$ -D-7-MAXI-A
		G1	162769	FRC-1-D-7-MAXI-A
Ohne Manometer				
manuell drehend	Mini	G $\frac{1}{8}$	192630	FRC- $\frac{1}{8}$ -D-7-O-MINI
		G $\frac{1}{4}$	192631	FRC- $\frac{1}{4}$ -D-7-O-MINI
		G $\frac{3}{8}$	192632	FRC- $\frac{3}{8}$ -D-7-O-MINI
	Midi	G $\frac{1}{4}$	192633	FRC- $\frac{1}{4}$ -D-7-O-MIDI
		G $\frac{3}{8}$	192634	FRC- $\frac{3}{8}$ -D-7-O-MIDI
		G $\frac{1}{2}$	192635	FRC- $\frac{1}{2}$ -D-7-O-MIDI
		G $\frac{3}{4}$	192636	FRC- $\frac{3}{4}$ -D-7-O-MIDI
	Maxi	G $\frac{1}{2}$	192637	FRC- $\frac{1}{2}$ -D-7-O-MAXI
		G $\frac{3}{4}$	192638	FRC- $\frac{3}{4}$ -D-7-O-MAXI
		G1	192639	FRC-1-D-7-O-MAXI
vollautomatisch				
manuell drehend	Mini	G $\frac{1}{8}$	192640	FRC- $\frac{1}{8}$ -D-7-O-MINI-A
		G $\frac{1}{4}$	192641	FRC- $\frac{1}{4}$ -D-7-O-MINI-A
		G $\frac{3}{8}$	192642	FRC- $\frac{3}{8}$ -D-7-O-MINI-A
	Midi	G $\frac{1}{4}$	192643	FRC- $\frac{1}{4}$ -D-7-O-MIDI-A
		G $\frac{3}{8}$	192644	FRC- $\frac{3}{8}$ -D-7-O-MIDI-A
		G $\frac{1}{2}$	192645	FRC- $\frac{1}{2}$ -D-7-O-MIDI-A
		G $\frac{3}{4}$	192646	FRC- $\frac{3}{4}$ -D-7-O-MIDI-A
	Maxi	G $\frac{1}{2}$	192647	FRC- $\frac{1}{2}$ -D-7-O-MAXI-A
		G $\frac{3}{4}$	192648	FRC- $\frac{3}{4}$ -D-7-O-MAXI-A
		G1	192649	FRC-1-D-7-O-MAXI-A

Wartungseinheiten FRC/FRCS, Baureihe D, Metall

Datenblatt

Bestellangaben						
Druckregelbereich 0,5 ... 12 bar, direktgesteuertes Druckregelventil mit integrierter Rückstromfunktion, Metallschutzkorb						
Kondensatablass	Baugröße	Anschluss	Filterfeinheit 5 µm		Filterfeinheit 40 µm	
			Teile-Nr.	Typ	Teile-Nr.	Typ
Mit Manometer						
manuell drehend	Maxi	G $\frac{1}{2}$	192406	FRC- $\frac{1}{2}$ -D-5M-DI-MAXI	192404	FRC- $\frac{1}{2}$ -D-DI-MAXI
		G $\frac{3}{4}$	192412	FRC- $\frac{3}{4}$ -D-5M-DI-MAXI	192410	FRC- $\frac{3}{4}$ -D-DI-MAXI
		G1	192418	FRC-1-D-5M-DI-MAXI	192416	FRC-1-D-DI-MAXI
vollautomatisch	Maxi	G $\frac{1}{2}$	192424	FRC- $\frac{1}{2}$ -D-5M-DI-MAXI-A	192422	FRC- $\frac{1}{2}$ -D-DI-MAXI-A
		G $\frac{3}{4}$	192430	FRC- $\frac{3}{4}$ -D-5M-DI-MAXI-A	192428	FRC- $\frac{3}{4}$ -D-DI-MAXI-A
		G1	192436	FRC-1-D-5M-DI-MAXI-A	192434	FRC-1-D-DI-MAXI-A
Ohne Manometer						
manuell drehend	Maxi	G $\frac{1}{2}$	192407	FRC- $\frac{1}{2}$ -D-5M-O-DI-MAXI	192405	FRC- $\frac{1}{2}$ -D-O-DI-MAXI
		G $\frac{3}{4}$	192413	FRC- $\frac{3}{4}$ -D-5M-O-DI-MAXI	192411	FRC- $\frac{3}{4}$ -D-O-DI-MAXI
		G1	192419	FRC-1-D-5M-O-DI-MAXI	192417	FRC-1-D-O-DI-MAXI
vollautomatisch	Maxi	G $\frac{1}{2}$	192425	FRC- $\frac{1}{2}$ -D-5M-O-DI-MAXI-A	192423	FRC- $\frac{1}{2}$ -D-O-DI-MAXI-A
		G $\frac{3}{4}$	192431	FRC- $\frac{3}{4}$ -D-5M-O-DI-MAXI-A	192429	FRC- $\frac{3}{4}$ -D-O-DI-MAXI-A
		G1	192437	FRC-1-D-5M-O-DI-MAXI-A	192435	FRC-1-D-O-DI-MAXI-A

Bestellangaben						
Druckregelbereich 0,5 ... 7 bar, direktgesteuertes Druckregelventil mit integrierter Rückstromfunktion, Metallschutzkorb						
Kondensatablass	Baugröße	Anschluss	Filterfeinheit 5 µm		Filterfeinheit 40 µm	
			Teile-Nr.	Typ	Teile-Nr.	Typ
Mit Manometer						
manuell drehend	Maxi	G $\frac{1}{2}$	-		192408	FRC- $\frac{1}{2}$ -D-7-DI-MAXI
		G $\frac{3}{4}$	-		192414	FRC- $\frac{3}{4}$ -D-7-DI-MAXI
		G1	-		192420	FRC-1-D-7-DI-MAXI
vollautomatisch	Maxi	G $\frac{1}{2}$	-		192426	FRC- $\frac{1}{2}$ -D-7-DI-MAXI-A
		G $\frac{3}{4}$	-		192432	FRC- $\frac{3}{4}$ -D-7-DI-MAXI-A
		G1	-		192438	FRC-1-D-7-DI-MAXI-A
Ohne Manometer						
manuell drehend	Maxi	G $\frac{1}{2}$	-		192409	FRC- $\frac{1}{2}$ -D-7-O-DI-MAXI
		G $\frac{3}{4}$	-		192415	FRC- $\frac{3}{4}$ -D-7-O-DI-MAXI
		G1	-		192421	FRC-1-D-7-O-DI-MAXI
vollautomatisch	Maxi	G $\frac{1}{2}$	-		192427	FRC- $\frac{1}{2}$ -D-7-O-DI-MAXI-A
		G $\frac{3}{4}$	-		192433	FRC- $\frac{3}{4}$ -D-7-O-DI-MAXI-A
		G1	-		192439	FRC-1-D-7-O-DI-MAXI-A

Wartungseinheiten FRC/FRCS, Baureihe D, Metall

FESTO

Datenblatt

Bestellangaben							
Druckregelbereich 0,5 ... 12 bar, Metallschutzkorb, abschließbar							
Kondensatablass	Baugröße	Anschluss	Filterfeinheit 5 µm		Filterfeinheit 40 µm		
			Teile-Nr.	Typ	Teile-Nr.	Typ	
Mit Manometer							
manuell drehend	Mini	G $\frac{1}{8}$	194860	FRCS- $\frac{1}{8}$ -D-5M-MINI	194852	FRCS- $\frac{1}{8}$ -D-MINI	
		G $\frac{1}{4}$	194872	FRCS- $\frac{1}{4}$ -D-5M-MINI	194864	FRCS- $\frac{1}{4}$ -D-MINI	
		G $\frac{3}{8}$	194884	FRCS- $\frac{3}{8}$ -D-5M-MINI	194876	FRCS- $\frac{3}{8}$ -D-MINI	
	Midi	G $\frac{1}{4}$	194896	FRCS- $\frac{1}{4}$ -D-5M-MIDI	194888	FRCS- $\frac{1}{4}$ -D-MIDI	
		G $\frac{3}{8}$	194908	FRCS- $\frac{3}{8}$ -D-5M-MIDI	194900	FRCS- $\frac{3}{8}$ -D-MIDI	
		G $\frac{1}{2}$	194920	FRCS- $\frac{1}{2}$ -D-5M-MIDI	194912	FRCS- $\frac{1}{2}$ -D-MIDI	
		G $\frac{3}{4}$	194932	FRCS- $\frac{3}{4}$ -D-5M-MIDI	194924	FRCS- $\frac{3}{4}$ -D-MIDI	
	Maxi	G $\frac{1}{2}$	194944	FRCS- $\frac{1}{2}$ -D-5M-MAXI	194936	FRCS- $\frac{1}{2}$ -D-MAXI	
		G $\frac{3}{4}$	194956	FRCS- $\frac{3}{4}$ -D-5M-MAXI	194948	FRCS- $\frac{3}{4}$ -D-MAXI	
		G1	194968	FRCS-1-D-5M-MAXI	194960	FRCS-1-D-MAXI	
	vollautomatisch						
	vollautomatisch	Mini	G $\frac{1}{8}$	194862	FRCS- $\frac{1}{8}$ -D-5M-MINI-A	194853	FRCS- $\frac{1}{8}$ -D-MINI-A
G $\frac{1}{4}$			194874	FRCS- $\frac{1}{4}$ -D-5M-MINI-A	194865	FRCS- $\frac{1}{4}$ -D-MINI-A	
G $\frac{3}{8}$			194886	FRCS- $\frac{3}{8}$ -D-5M-MINI-A	194877	FRCS- $\frac{3}{8}$ -D-MINI-A	
Midi		G $\frac{1}{4}$	194898	FRCS- $\frac{1}{4}$ -D-5M-MIDI-A	194889	FRCS- $\frac{1}{4}$ -D-MIDI-A	
		G $\frac{3}{8}$	194910	FRCS- $\frac{3}{8}$ -D-5M-MIDI-A	194901	FRCS- $\frac{3}{8}$ -D-MIDI-A	
		G $\frac{1}{2}$	194922	FRCS- $\frac{1}{2}$ -D-5M-MIDI-A	194913	FRCS- $\frac{1}{2}$ -D-MIDI-A	
		G $\frac{3}{4}$	194934	FRCS- $\frac{3}{4}$ -D-5M-MIDI-A	194925	FRCS- $\frac{3}{4}$ -D-MIDI-A	
Maxi		G $\frac{1}{2}$	194946	FRCS- $\frac{1}{2}$ -D-5M-MAXI-A	194937	FRCS- $\frac{1}{2}$ -D-MAXI-A	
		G $\frac{3}{4}$	194958	FRCS- $\frac{3}{4}$ -D-5M-MAXI-A	194949	FRCS- $\frac{3}{4}$ -D-MAXI-A	
		G1	194970	FRCS-1-D-5M-MAXI-A	194961	FRCS-1-D-MAXI-A	
Ohne Manometer							
manuell drehend		Mini	G $\frac{1}{8}$	194861	FRCS- $\frac{1}{8}$ -D-5M-O-MINI	194854	FRCS- $\frac{1}{8}$ -D-O-MINI
	G $\frac{1}{4}$		194873	FRCS- $\frac{1}{4}$ -D-5M-O-MINI	194866	FRCS- $\frac{1}{4}$ -D-O-MINI	
	G $\frac{3}{8}$		194885	FRCS- $\frac{3}{8}$ -D-5M-O-MINI	194878	FRCS- $\frac{3}{8}$ -D-O-MINI	
	Midi	G $\frac{1}{4}$	194897	FRCS- $\frac{1}{4}$ -D-5M-O-MIDI	194890	FRCS- $\frac{1}{4}$ -D-O-MIDI	
		G $\frac{3}{8}$	194909	FRCS- $\frac{3}{8}$ -D-5M-O-MIDI	194902	FRCS- $\frac{3}{8}$ -D-O-MIDI	
		G $\frac{1}{2}$	194921	FRCS- $\frac{1}{2}$ -D-5M-O-MIDI	194914	FRCS- $\frac{1}{2}$ -D-O-MIDI	
		G $\frac{3}{4}$	194933	FRCS- $\frac{3}{4}$ -D-5M-O-MIDI	194926	FRCS- $\frac{3}{4}$ -D-O-MIDI	
	Maxi	G $\frac{1}{2}$	194945	FRCS- $\frac{1}{2}$ -D-5M-O-MAXI	194938	FRCS- $\frac{1}{2}$ -D-O-MAXI	
		G $\frac{3}{4}$	194957	FRCS- $\frac{3}{4}$ -D-5M-O-MAXI	194950	FRCS- $\frac{3}{4}$ -D-O-MAXI	
		G1	194969	FRCS-1-D-5M-O-MAXI	194962	FRCS-1-D-O-MAXI	
	vollautomatisch						
	vollautomatisch	Mini	G $\frac{1}{8}$	194863	FRCS- $\frac{1}{8}$ -D-5M-O-MINI-A	194855	FRCS- $\frac{1}{8}$ -D-O-MINI-A
G $\frac{1}{4}$			194875	FRCS- $\frac{1}{4}$ -D-5M-O-MINI-A	194867	FRCS- $\frac{1}{4}$ -D-O-MINI-A	
G $\frac{3}{8}$			194887	FRCS- $\frac{3}{8}$ -D-5M-O-MINI-A	194879	FRCS- $\frac{3}{8}$ -D-O-MINI-A	
Midi		G $\frac{1}{4}$	194899	FRCS- $\frac{1}{4}$ -D-5M-O-MIDI-A	194891	FRCS- $\frac{1}{4}$ -D-O-MIDI-A	
		G $\frac{3}{8}$	194911	FRCS- $\frac{3}{8}$ -D-5M-O-MIDI-A	194903	FRCS- $\frac{3}{8}$ -D-O-MIDI-A	
		G $\frac{1}{2}$	194923	FRCS- $\frac{1}{2}$ -D-5M-O-MIDI-A	194915	FRCS- $\frac{1}{2}$ -D-O-MIDI-A	
		G $\frac{3}{4}$	194935	FRCS- $\frac{3}{4}$ -D-5M-O-MIDI-A	194927	FRCS- $\frac{3}{4}$ -D-O-MIDI-A	
Maxi		G $\frac{1}{2}$	194947	FRCS- $\frac{1}{2}$ -D-5M-O-MAXI-A	194939	FRCS- $\frac{1}{2}$ -D-O-MAXI-A	
		G $\frac{3}{4}$	194959	FRCS- $\frac{3}{4}$ -D-5M-O-MAXI-A	194951	FRCS- $\frac{3}{4}$ -D-O-MAXI-A	
		G1	194971	FRCS-1-D-5M-O-MAXI-A	194963	FRCS-1-D-O-MAXI-A	



Wartungseinheiten FRC/FRCS, Baureihe D, Metall

Datenblatt

Bestellangaben				
Druckregelbereich 0,5 ... 7 bar, Metallschutzkorb, abschließbar				
Kondensatablass	Baugröße	Anschluss	Filterfeinheit 40 µm	
			Teile-Nr.	Typ
Mit Manometer				
manuell drehend	Mini	G $\frac{1}{8}$	194856	FRCS-$\frac{1}{8}$-D-7-MINI
		G $\frac{1}{4}$	194868	FRCS-$\frac{1}{4}$-D-7-MINI
		G $\frac{3}{8}$	194880	FRCS-$\frac{3}{8}$-D-7-MINI
	Midi	G $\frac{1}{4}$	194892	FRCS-$\frac{1}{4}$-D-7-MIDI
		G $\frac{3}{8}$	194904	FRCS-$\frac{3}{8}$-D-7-MIDI
		G $\frac{1}{2}$	194916	FRCS-$\frac{1}{2}$-D-7-MIDI
		G $\frac{3}{4}$	194928	FRCS-$\frac{3}{4}$-D-7-MIDI
	Maxi	G $\frac{1}{2}$	194940	FRCS-$\frac{1}{2}$-D-7-MAXI
		G $\frac{3}{4}$	194952	FRCS-$\frac{3}{4}$-D-7-MAXI
		G1	194964	FRCS-1-D-7-MAXI
vollautomatisch				
manuell drehend	Mini	G $\frac{1}{8}$	194858	FRCS-$\frac{1}{8}$-D-7-MINI-A
		G $\frac{1}{4}$	194870	FRCS-$\frac{1}{4}$-D-7-MINI-A
		G $\frac{3}{8}$	194882	FRCS-$\frac{3}{8}$-D-7-MINI-A
	Midi	G $\frac{1}{4}$	194894	FRCS-$\frac{1}{4}$-D-7-MIDI-A
		G $\frac{3}{8}$	194906	FRCS-$\frac{3}{8}$-D-7-MIDI-A
		G $\frac{1}{2}$	194918	FRCS-$\frac{1}{2}$-D-7-MIDI-A
		G $\frac{3}{4}$	194930	FRCS-$\frac{3}{4}$-D-7-MIDI-A
	Maxi	G $\frac{1}{2}$	194942	FRCS-$\frac{1}{2}$-D-7-MAXI-A
		G $\frac{3}{4}$	194954	FRCS-$\frac{3}{4}$-D-7-MAXI-A
		G1	194966	FRCS-1-D-7-MAXI-A
Ohne Manometer				
manuell drehend	Mini	G $\frac{1}{8}$	194857	FRCS-$\frac{1}{8}$-D-7-O-MINI
		G $\frac{1}{4}$	194869	FRCS-$\frac{1}{4}$-D-7-O-MINI
		G $\frac{3}{8}$	194881	FRCS-$\frac{3}{8}$-D-7-O-MINI
	Midi	G $\frac{1}{4}$	194893	FRCS-$\frac{1}{4}$-D-7-O-MIDI
		G $\frac{3}{8}$	194905	FRCS-$\frac{3}{8}$-D-7-O-MIDI
		G $\frac{1}{2}$	194917	FRCS-$\frac{1}{2}$-D-7-O-MIDI
		G $\frac{3}{4}$	194929	FRCS-$\frac{3}{4}$-D-7-O-MIDI
	Maxi	G $\frac{1}{2}$	194941	FRCS-$\frac{1}{2}$-D-7-O-MAXI
		G $\frac{3}{4}$	194953	FRCS-$\frac{3}{4}$-D-7-O-MAXI
		G1	194965	FRCS-1-D-7-O-MAXI
vollautomatisch				
manuell drehend	Mini	G $\frac{1}{8}$	194859	FRCS-$\frac{1}{8}$-D-7-O-MINI-A
		G $\frac{1}{4}$	194871	FRCS-$\frac{1}{4}$-D-7-O-MINI-A
		G $\frac{3}{8}$	194883	FRCS-$\frac{3}{8}$-D-7-O-MINI-A
	Midi	G $\frac{1}{4}$	194895	FRCS-$\frac{1}{4}$-D-7-O-MIDI-A
		G $\frac{3}{8}$	194907	FRCS-$\frac{3}{8}$-D-7-O-MIDI-A
		G $\frac{1}{2}$	194919	FRCS-$\frac{1}{2}$-D-7-O-MIDI-A
		G $\frac{3}{4}$	194931	FRCS-$\frac{3}{4}$-D-7-O-MIDI-A
	Maxi	G $\frac{1}{2}$	194943	FRCS-$\frac{1}{2}$-D-7-O-MAXI-A
		G $\frac{3}{4}$	194955	FRCS-$\frac{3}{4}$-D-7-O-MAXI-A
		G1	194967	FRCS-1-D-7-O-MAXI-A

Wartungseinheiten FRC, Baureihe D, Polymer

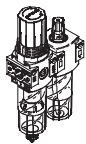
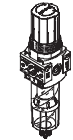
Lieferübersicht Wartungsgeräte Baureihe D, Polymer

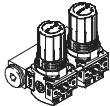
Typ	Baugröße	Pneumatischer Anschluss			Druckregelbereich [bar]	Filterfeinheit [µm]		
		G ¹ / ₈	G ¹ / ₄	G ¹ / ₂		5	40	
Wartungseinheiten								
FRC		Mini	■	■	–	■	■	■
Einzelgeräte								
Filterregelventile LFR		Mini	■	■	–	■	■	■
Druckregelventile LR		Mini	■	■	–	■	–	–
Druckregelventil-Batterien LRB-K		Mini	–	–	■	■	–	–

Wartungseinheiten FRC, Baureihe D, Polymer

Lieferübersicht Wartungsgeräte Baureihe D, Polymer

Typ	Baugröße	Kondensatablass		Druckanzeige		Betätigungs- sicherung	Reglerfunktionen		→ Seite/ Internet
		manuell drehend	halbautomatisch	mit Manometer	ohne Manometer		mit Sekundärentlüftung	mit Rückstromverhalten	
Wartungseinheiten									
FRC	Mini	■	■	■	-	■	■	■	24
Einzelgeräte									
Filterregel- ventile LFR	Mini	■	■	■	■	■	■	■	lfr
Druckegel- ventile LR	Mini	-	-	■	■	■	■	■	lr
Druck- regelventil- Batterien LRB-K	Mini	-	-	-	■	■	■	■	lrb

Wartungseinheiten FRC, Baureihe D, Polymer

Peripherieübersicht

FESTO

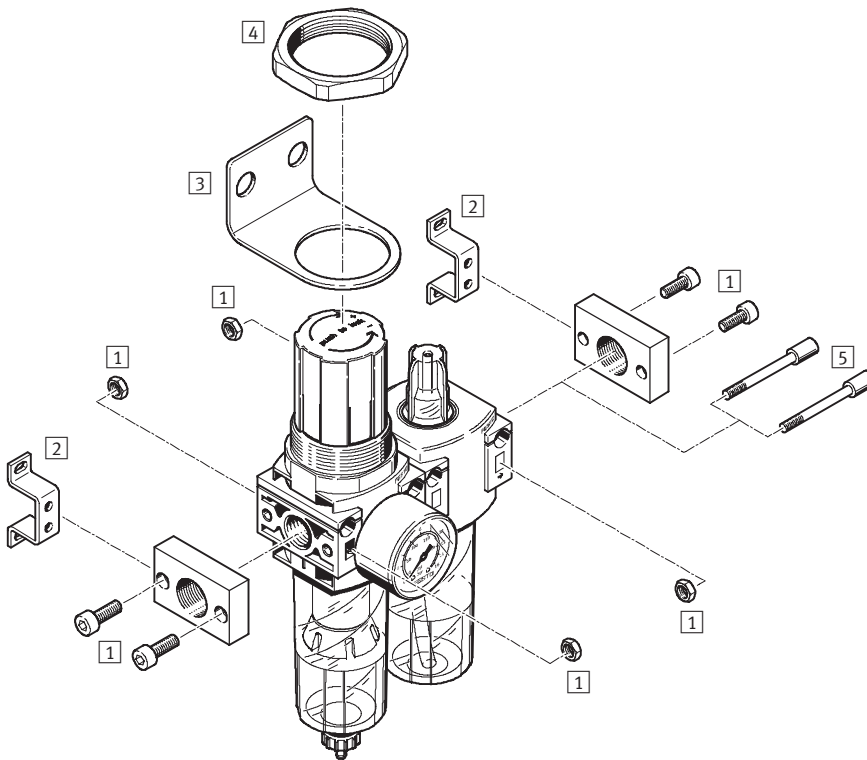

Befestigungselemente und Zubehör		→ Seite/Internet
1	Anschlussbausatz PBL	pbl
2	Befestigungswinkel HFOE	hfoe-d
3	Befestigungswinkel HR-D	hr-d
4	Sechskantmutter HMR	hmr-d
5	Gewindebolzen FRB	frb-db

Wartungseinheiten FRC, Baureihe D, Polymer

Typenschlüssel

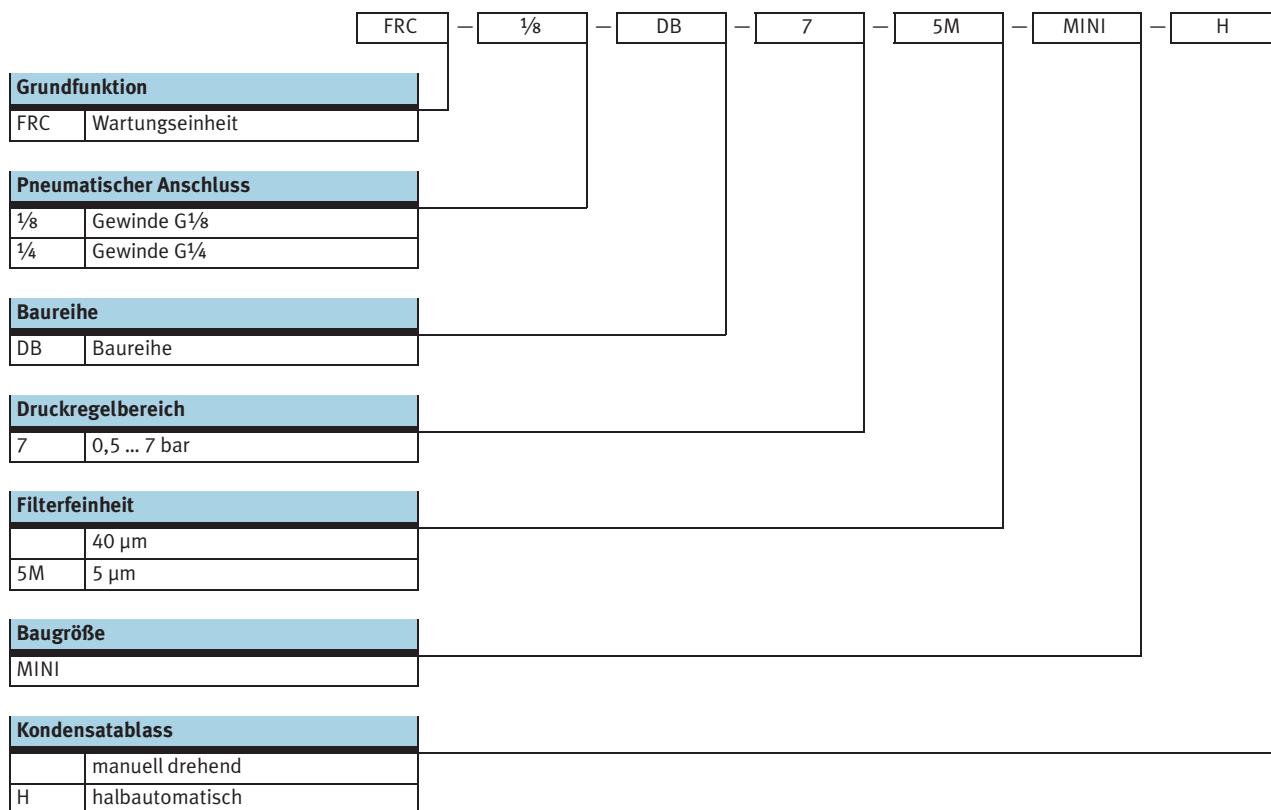

Wartungseinheiten FRC, Baureihe D, Polymer

Datenblatt

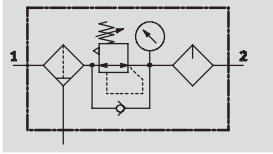

FESTO

Kondensatablass manuell drehend

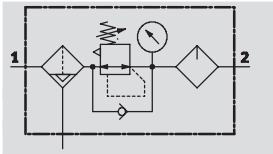

Kondensatablass halbautomatisch



-  - Durchfluss
400 ... 650 l/min
-  - Temperaturbereich
-5 ... +50 °C
-  - Eingangsdruck
1,5 ... 10 bar



- Filter-, Regler- und Ölerfunktion in einer Geräteeinheit
 - Hoher Durchfluss und Wirkungsgrad der Schmutzabscheidung
 - Gute Regelcharakteristik mit kleiner Druck-Hysterese
 - Sicherung der Einstellwerte durch Drehknopf mit Arretierung
 - Wahlweise mit manuellem, oder halbautomatischem Kondensatablass
 - Neue Filterpatronen → 30
- Für Festo Geräte werden folgende Öle empfohlen:
Viskositätsbereich nach ISO 3448 Klasse VG 32 32 mm²/s (cSt) bei 40 °C
- Festo Spezialöl → 31
 - ARAL Vitam GF 32
 - BP Energol HLP 32
 - Esso Nuto H 32
 - Mobil DTE 24
 - Shell Tellus Oil DO 32

Allgemeine Technische Daten	
Baugröße	Mini
Pneumatischer Anschluss	G ¹ / ₈ G ¹ / ₄
Betriebsmedium	Druckluft
Konstruktiver Aufbau	Filterregler-Öler
Reglerfunktion	mit Rückstromverhalten mit Sekundärentlüftung
Befestigungsart	Leitungseinbau mit Durchgangsbohrung mit Haltewinkel
Einbaulage	senkrecht ±5°
Betätigungssicherung	Drehknopf mit Arretierung
Filterfeinheit [µm]	5 oder 40
Max. Druckhysterese [bar]	0,5
Eingangsdruck [bar]	1,5 ... 10
Druckregelbereich [bar]	0,5 ... 7
Druckanzeige	mit Manometer
Anschluss Manometer	G ¹ / ₈

Normalnendurchfluss ¹⁾ qnN [l/min]	
Pneumatischer Anschluss	G ¹ / ₈ G ¹ / ₄
Mini	
Filterfeinheit	5 µm ≥ 400 ≥ 550
	40 µm ≥ 550 ≥ 650

1) Gemessen bei p₁ = 10 bar, p₂ = 6 bar und Δp = 1 bar.

Wartungseinheiten FRC, Baureihe D, Polymer

Datenblatt

Umweltbedingungen		
Baugröße		Mini
Umgebungstemperatur	[°C]	-5 ... +50
Mediumstemperatur	[°C]	-5 ... +50
Korrosionsbeständigkeit	KBK ¹⁾	1

1) Korrosionsbeständigkeitsklasse 1 nach Festo Norm 940 070
Bauteile mit geringer Korrosionsbeanspruchung. Transport- und Lagerschutz. Teile ohne vorrangig dekorative Anforderung an die Oberfläche z. B. im nicht sichtbaren Innenbereich oder hinter Abdeckungen.

Gewichte [g]	
Baugröße	Mini
Wartungseinheit	300

Werkstoffe

Funktionsschnitt

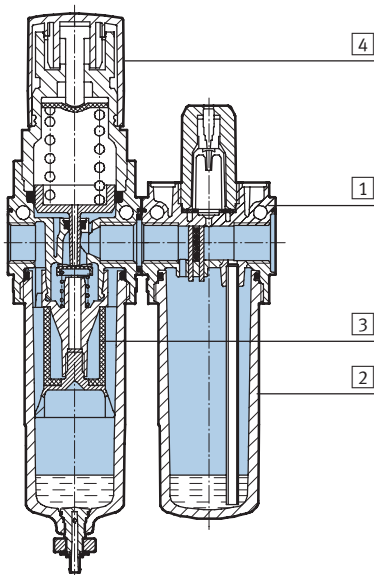

Wartungseinheit	Mini
1 Gehäuse	Polyamid, verstärkt
2 Schale	Polycarbonat
3 Filter	Polyethylen
4 Drehknopf	Polyacetal
- Dichtungen	Nitrilkautschuk

Wartungseinheiten FRC, Baureihe D, Polymer

Datenblatt

FESTO

Normaldurchfluss q_n in Abhängigkeit vom Ausgangsdruck p_2

Pneumatischer Anschluss G $\frac{1}{8}$

Filterfeinheit 5 μm

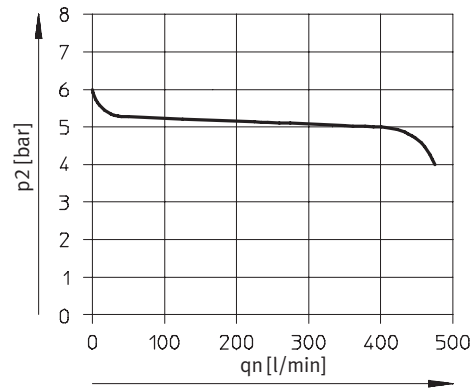

Filterfeinheit 40 μm

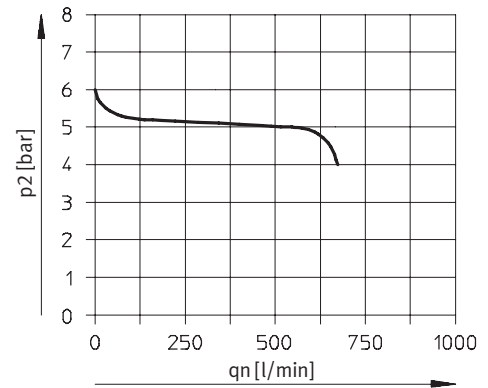

Pneumatischer Anschluss G $\frac{1}{4}$

Filterfeinheit 5 μm

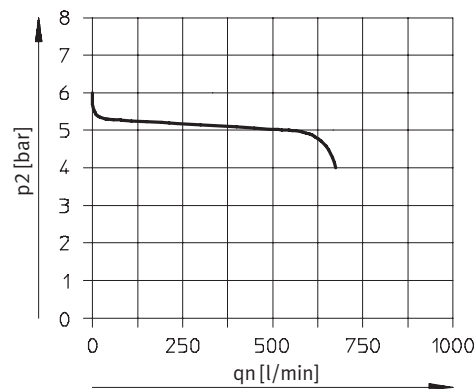

Filterfeinheit 40 μm

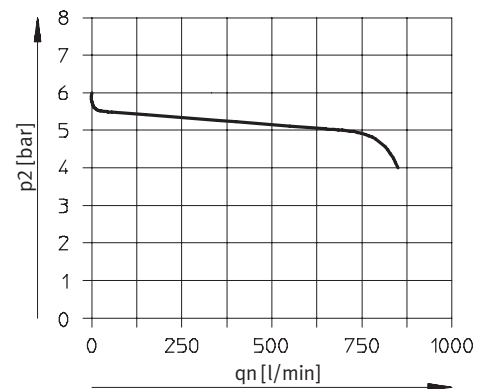

Primärdruck $p_1 = 10$ bar

-  Hinweis

Eine geringe Leckage am Ausgang ist konstruktiv vorgesehen. Sie verbessert das Regelverhalten des nicht vordruckkompen-

sierten Reglers. In wenigen Fällen kann die Leckage jedoch sporadisch bis zu 500 l/min betragen.

Wartungseinheiten FRC, Baureihe D, Polymer

Datenblatt

FESTO

Abmessungen

Download CAD-Daten → www.festo.com

Mini

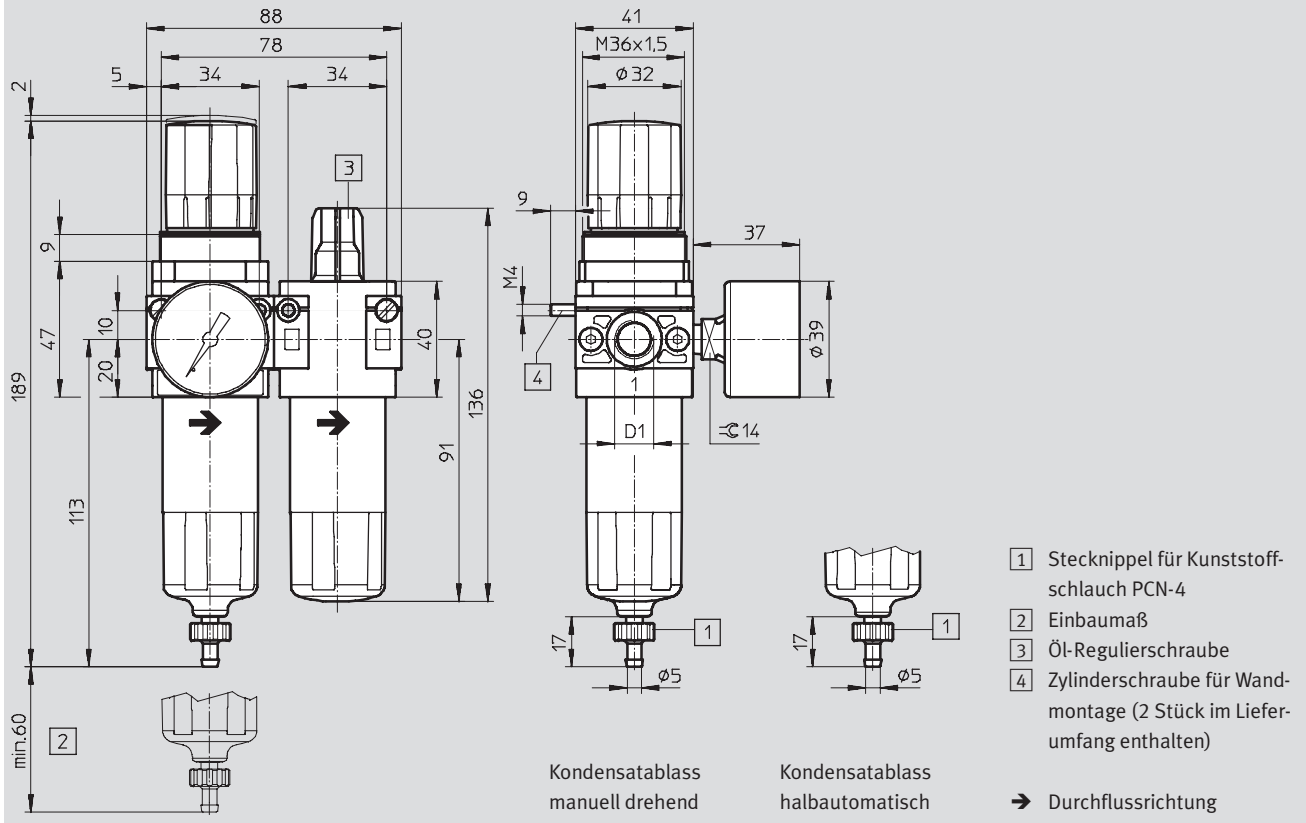

Typ	D1
FRC-1/8-DB	G1/8
FRC-1/4-DB	G1/4

Bestellangaben

Druckregelbereich 0,5 ... 7 bar

Kondensatablass	Baugröße	Anschluss	Filterfeinheit 5 µm		Filterfeinheit 40 µm	
			Teile-Nr.	Typ	Teile-Nr.	Typ
mit Manometer						
manuell drehend	Mini	G1/8	537659	FRC-1/8-DB-7-5M-MINI	537655	FRC-1/8-DB-7-MINI
		G1/4	537658	FRC-1/4-DB-7-5M-MINI	537654	FRC-1/4-DB-7-MINI
halbautomatisch	Mini	G1/8	537661	FRC-1/8-DB-7-5M-MINI-H	537657	FRC-1/8-DB-7-MINI-H
		G1/4	537660	FRC-1/4-DB-7-5M-MINI-H	537656	FRC-1/4-DB-7-MINI-H

Wartungseinheiten FRC/FRCS, Baureihe D

Zubehör

Filterpatronen, Baureihe D,
Metall



Bestellangaben			
Baugröße	Filterfeinheit [µm]	Teile-Nr.	Typ
Micro	5	526818	LFP-D-MICRO-5M
	40	363665	LFP-D-MINI-40M
Mini	5	159640	LFP-D-MINI-5M
	40	363665	LFP-D-MINI-40M
Midi	5	159594	LFP-D-MIDI-5M
	40	363667	LFP-D-MIDI-40M
Maxi	5	159641	LFP-D-MAXI-5M
	40	363664	LFP-D-MAXI-40M

Filterpatronen, Baureihe D, Poly-
mer



Bestellangaben			
Baugröße	Filterfeinheit [µm]	Teile-Nr.	Typ
Mini	5	547957	LFP-DB-MINI-5M
	40	534502	MS4-LFP-E

Wartungseinheiten FRC/FRCS, Baureihe D

Zubehör



Spezialöl



Bestellangaben		
Lieferumfang	Teile-Nr.	Typ
1 Liter	152811	OFSW-32

Bestellangaben – Manometer MA						
	Nenngröße	Pneumatischer Anschluss	Anzeigebereich		Teile-Nr.	Typ
			[bar]	[psi]		
	Manometer MA					Datenblätter → Internet: ma
	27	M5	0 ... 10	–	526323	MA-27-10-M5
	40	G1/8	0 ... 10	0 ... 145	359874	MA-40-10-1/8
			0 ... 16	0 ... 232	345395	MA-40-16-1/8
	50	G1/4	0 ... 10	0 ... 145	359873	MA-50-10-1/4
0 ... 16			0 ... 232	356759	MA-50-16-1/4	