

Zubehör für elektrische Positioniersysteme



# Zubehör für elektrische Positioniersysteme

FESTO

Merkmale

## Auf einen Blick

### Balg-Kupplungen EAMC

→ 4



- Einteiligen Kupplungen eignen sich zur kraftschlüssigen und spielfreien Übertragung von kleinen und mittleren Drehmomenten zwischen Elektromotoren und Achsen
- Systemprodukt für die Positioniertechnik
- Außen- $\varnothing$  15 und 19 mm

### Zahnkranz-Kupplungen EAMC

→ 6



- Dreiteiligen Kupplungen eignen sich zur kraftschlüssigen und spielfreien Übertragung von hohen Drehmomenten zwischen Elektromotoren und Achsen
- Systemprodukt für die Positioniertechnik
- Außen- $\varnothing$  15, 16, 20, 30, 40, 42, 56, 65 mm

### Zahnkranz-Kupplungen EAMD, mit Spreizdorn

→ 10



- Dreiteiligen Kupplungen eignen sich zur kraftschlüssigen und spielfreien Übertragung von hohen Drehmomenten zwischen Elektromotoren und Achsen
- Systemprodukt für die Positioniertechnik
- Außen- $\varnothing$  16, 19, 25, 32, 42, 56, 67 mm

### Verbindungswellen KSK

→ 13



Elektrischen Achsen werden in vielen Anwendungsfällen zu Mehrachsaufbauten kombiniert. Insbesondere bei der Realisierung von Portalsystemen mit ei-

ner langen Portalachse und großen Lasten müssen die zwei Grundachsen synchron angetrieben werden. Für diese Systeme werden in der Regel zwei Achsen

mit Zahnriemenantrieb unter Verwendung einer Verbindungswelle mit einem gemeinsamen Motor gekoppelt und synchronisiert.

Einsatzbereiche:

- Zur Synchronisation von Zahnriemenachsen DGE und EGC
- Zur verdrehsteifen Übertragung des erforderlichen Drehmoments

- Zur schlupffreien Übertragung der identischen Vorschubgeschwindigkeit
- Zum Ausgleich von Toleranzen und Fluchtungsfehlern zwischen beiden Achsen

Datenblätter Für Zahnriemenachse:

DGE-ZR-KF → 14

EGC-TB-KF → 16

# Zubehör für elektrische Positioniersysteme

Merkmale

FESTO

## Anwendungsbeispiel

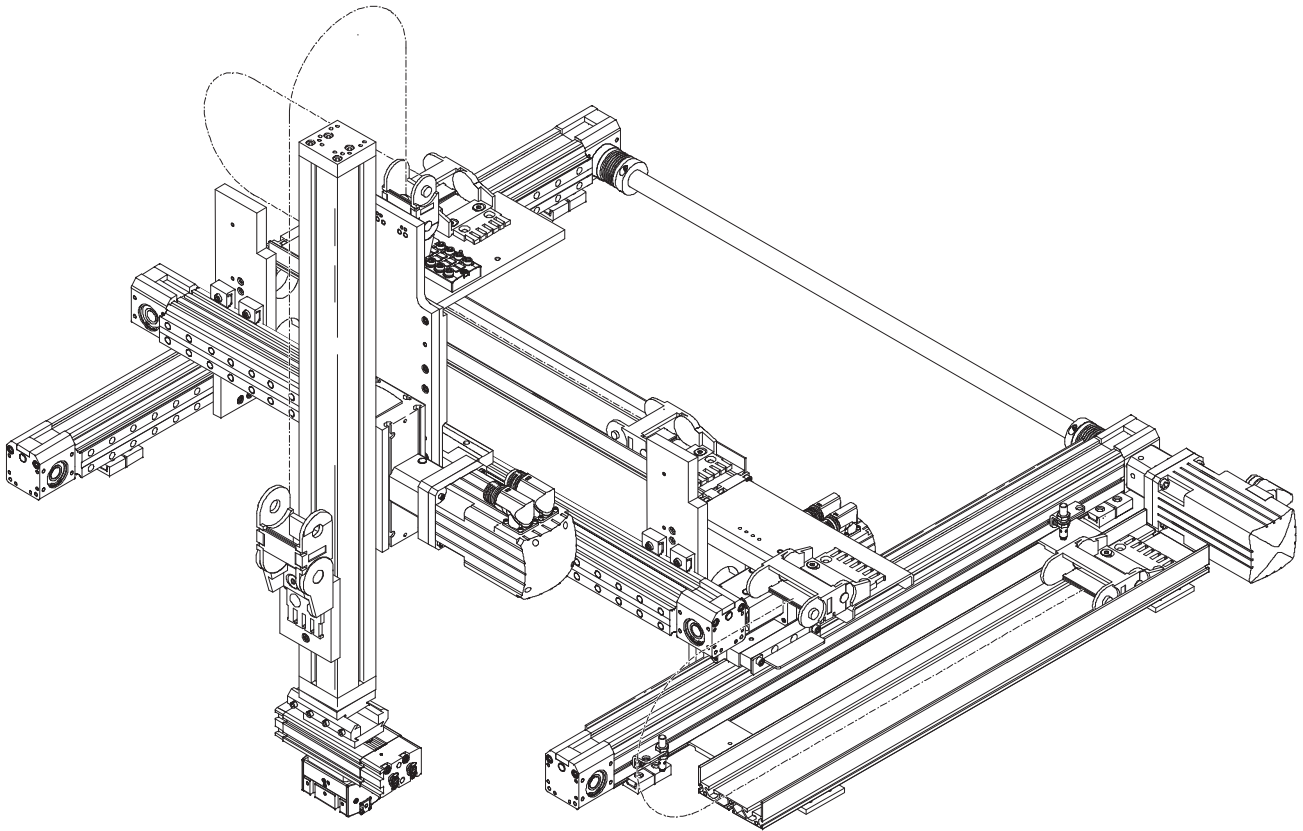

# Kupplungen EAMC

Typenschlüssel

## Balg-Kupplungen EAMC

Typenschlüssel

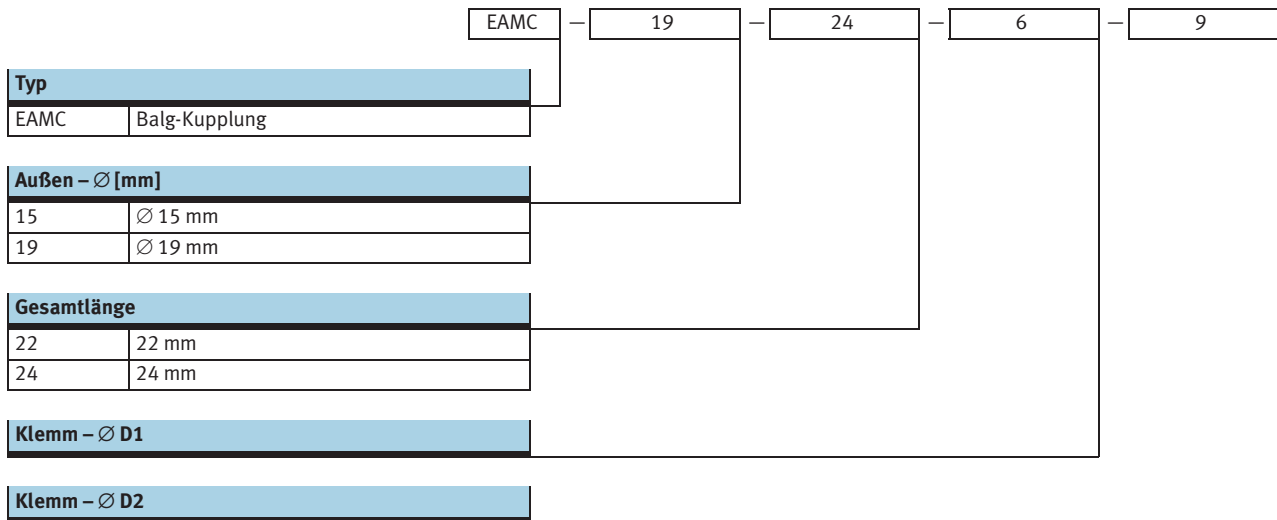

# Kupplungen EAMC

Datenblatt

FESTO

## Balg-Kupplung EAMC

∅ - Durchmesser  
15 und 19 mm



Allgemeine Technische Daten			EAMC-15	EAMC-19
Typ				
Massenträgheitsmoment	[kg mm <sup>2</sup> ]		0,13	0,47
Anziehdrehmoment Klemmschraube	[Nm]		1,5	1,5
Max. Drehzahl	[1/min]		12 000	8 000
Korrosionsbeständigkeit KBK <sup>1)</sup>			1	
Werkstoffe	Naben		Aluminium	
	Balg		Edelstahl	
Werkstoffhinweis			RoHS konform	

1) Korrosionsbeständigkeitsklasse 1 nach Festo Norm 940 070

Bauteile mit geringer Korrosionsbeanspruchung. Transport- und Lagerschutz. Teile ohne vorrangig dekorative Anforderung an die Oberfläche z. B. im nicht sichtbaren Innenbereich oder hinter Abdeckungen.

## Abmessungen und Bestellangaben

Download CAD-Daten → [www.festo.com](http://www.festo.com)

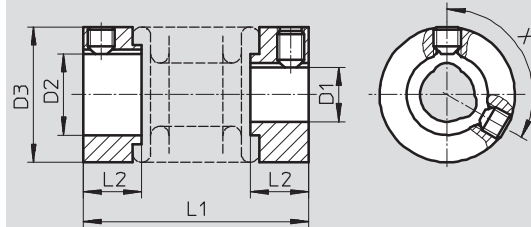

∅ [mm]	D1 ∅ H7	D2 ∅ H7	D3 ∅	L1	L2	X [°]	Übertragbares Drehmoment [Nm]	Gewicht [g]	Teile-Nr.	Typ
15	4	5	15	22	6,5	–	1	6	530084	EAMC-15-22-4-5
	4	6	15	22	6,5	–	1	6	540750	EAMC-15-22-4-6
	4	7	15	22	6,5	–	1	6	184260	EAMC-15-22-4-7
	4	9	15	22	6,5	–	1	6	184262	EAMC-15-22-4-9
	5	5	15	22	6,5	–	1	6	530085	EAMC-15-22-5-5
	5	6	15	22	6,5	–	1	6	540751	EAMC-15-22-5-6
	5	9	15	22	6,5	–	1	6	529953	EAMC-15-22-5-9
19	6	6,35	19	24	7,5	120	1,5	12	530086	EAMC-19-24-6-6.35
	6	6	19	24	7,5	120	1,5	12	184265	EAMC-19-24-6-6
	6	9	19	24	7,5	120	1,5	12	184263	EAMC-19-24-6-9
	6	11	19	24	7,5	120	1,5	12	184264	EAMC-19-24-6-11

# Kupplungen EAMC

Typenschlüssel

FESTO

## Zahnkranz-Kupplungen EAMC

Typenschlüssel

		EAMC	-	42	-	50	-	14	-	20
<b>Typ</b>										
EAMC	Zahnkranz-Kupplung									
<b>Außen - Ø [mm]</b>										
15	Ø 15 mm									
16	Ø 16 mm									
20	Ø 20 mm									
30	Ø 30 mm									
40	Ø 40 mm									
42	Ø 42 mm									
56	Ø 56 mm									
65	Ø 65 mm									
<b>Gesamtlänge</b>										
20	20 mm									
30	30 mm									
32	32 mm									
35	35 mm									
50	50 mm									
58	58 mm									
66	66 mm									
90	90 mm									
<b>Klemm - Ø D1</b>										
<b>Klemm - Ø D2</b>										

# Kupplungen EAMC

Datenblatt

FESTO

## Zahnkranz-Kupplung EAMC

⌀ - Durchmesser  
15 ... 65 mm



Allgemeine Technische Daten						
Typ		EAMC-15-20	EAMC-16-20	EAMC-20-30	EAMC-30-32	EAMC-30-35
Massenträgheitsmoment	[kg mm <sup>2</sup> ]	0,23	0,3	1,06	5,87	6,1
Anziehdrehmoment Klemmschraube	[Nm]	1,3	0,6	0,76	4	2,9
Max. Drehzahl	[1/min]	10 000	10 000	19 000	8 000	8 000
Korrosionsbeständigkeit KBK <sup>1)</sup>		1				
Werkstoffe	Naben	Aluminium				
	Zahnkranz	Polyurethan				
Werkstoffhinweis		RoHS konform				

Typ		EAMC-40-66	EAMC-42-50	EAMC-42-66	EAMC-56-58	EAMC-65-90
Massenträgheitsmoment	[kg mm <sup>2</sup> ]	42,3	35	45,5	127	417
Anziehdrehmoment Klemmschraube	[Nm]	10,5	8	8	15	25
Max. Drehzahl	[1/min]	6 500	6 000	6 000	5 500	4 500
Korrosionsbeständigkeit KBK <sup>1)</sup>		1				
Werkstoffe	Naben	Aluminium				
	Zahnkranz	Polyurethan				
Werkstoffhinweis		RoHS konform				

1) Korrosionsbeständigkeitsklasse 1 nach Festo Norm 940 070

Bauteile mit geringer Korrosionsbeanspruchung. Transport- und Lagerschutz. Teile ohne vorrangig dekorative Anforderung an die Oberfläche z. B. im nicht sichtbaren Innenbereich oder hinter Abdeckungen.

# Kupplungen EAMC

Datenblatt

FESTO

## Abmessungen und Bestellangaben

Download CAD-Daten → [www.festo.com](http://www.festo.com)

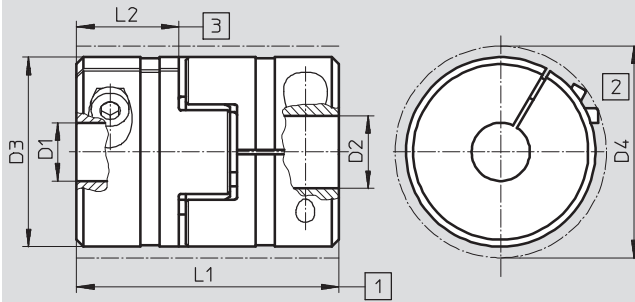

- 1 Nennlänge mit axialem Versatzausgleich
- 2 Min.-Einbau- $\varnothing$  (Störkontur der Klemmschraube)
- 3 Einstecktiefe

$\varnothing$ [mm]	D1 $\varnothing$ H7	D2 $\varnothing$ H7	D3 $\varnothing$	D4 $\varnothing$	L1	L2	Übertragbares Drehmoment [Nm]	Gewicht [g]	Teile-Nr.	Typ
15	5	6	15	–	20	6,5	1,5	8	533707	EAMC-15-20-5-6
16	4	5	16	17	20	6	0,7	8	562674	EAMC-16-20-4-5
	4	6	16	17	20	6	0,7	8	562673	EAMC-16-20-4-6
	5	5	16	17	20	6	1,1	8	562676	EAMC-16-20-5-5
	5	6	16	17	20	6	1,1	8	543419	EAMC-16-20-5-6
	5	8	16	17	20	6	1,1	8	562677	EAMC-16-20-5-8
	6	6	16	17	20	6	1,6	8	543420	EAMC-16-20-6-6
20	5	6	20	24	30	10	2,2	20	558902	EAMC-20-30-5-6
	6	6	20	24	30	10	2,3	20	558901	EAMC-20-30-6-6
30	5	6	30	–	32	10	3,5	48	561333	EAMC-30-32-5-6
	5	8	30	–	32	10	3,5	48	562678	EAMC-30-32-5-8
	6	6	30	–	32	10	6,5	48	558312	EAMC-30-32-6-6
	6	8	30	–	32	10	6,5	48	533708	EAMC-30-32-6-8
	6,35	8	30	–	32	10	6,5	48	543421	EAMC-30-32-6.35-8
	6	6,35	30	–	32	10	6,5	48	551002	EAMC-30-32-6-6.35
	6	9	30	–	32	10	6,5	48	551003	EAMC-30-32-6-9
	6,35	9	30	–	32	10	6,5	48	562679	EAMC-30-32-6.35-10
	8	8	30	–	32	10	12,5	48	543422	EAMC-30-32-8-8
	8	9	30	–	32	10	12,5	48	543423	EAMC-30-32-8-9
	8	10	30	–	32	10	12,5	48	558029	EAMC-30-32-8-10
	8	11	30	–	32	10	12,5	48	551004	EAMC-30-32-8-11
	9	10	30	–	32	10	12,5	48	562680	EAMC-30-32-9-10
	10	11	30	–	32	10	12,5	48	565008	EAMC-30-32-10-11
	6	6	30	31,4	35	11	7,5	45	123040	EAMC-30-35-6-6
	6	6,35	30	31,4	35	11	7,5	45	530087	EAMC-30-35-6-6.35
	6,35	8	30	31,4	35	11	7,5	45	530088	EAMC-30-35-6.35-8
	6,35	12	30	31,4	35	11	7,5	45	550995	EAMC-30-35-6.35-12
	6	8	30	31,4	35	11	7,5	45	123041	EAMC-30-35-6-8
	6	9	30	31,4	35	11	7,5	45	530941	EAMC-30-35-6-9
	6	11	30	31,4	35	11	7,5	45	123843	EAMC-30-35-6-11
	6	12	30	31,4	35	11	7,5	45	123855	EAMC-30-35-6-12
	8	8	30	31,4	35	11	8	45	123044	EAMC-30-35-8-8
	8	9	30	31,4	35	11	8	45	557390	EAMC-30-35-8-9
	8	10	30	31,4	35	11	8	45	123050	EAMC-30-35-8-10
	8	11	30	31,4	35	11	8	45	123042	EAMC-30-35-8-11
8	12	30	31,4	35	11	8	45	123043	EAMC-30-35-8-12	
9	12	30	31,4	35	11	8,3	45	550996	EAMC-30-35-9-12	
10	12	30	31,4	35	11	8,6	45	552640	EAMC-30-35-10-12	
11	12	30	31,4	35	11	8,9	45	123051	EAMC-30-35-11-12	
12	12	30	31,4	35	11	9,4	45	123052	EAMC-30-35-12-12	



# Kupplungen EAMC

Datenblatt

FESTO

∅ [mm]	D1 ∅ H7	D2 ∅ H7	D3 ∅	D4 ∅	L1	L2	Übertragbares Drehmoment [Nm]	Gewicht [g]	Teile-Nr.	Typ
40	11	11	40	45,7	66	25	17	139	530090	EAMC-40-66-11-11
	11	12	40	45,7	66	25	17	139	525864	EAMC-40-66-11-12
	11	15	40	45,7	66	25	17	139	550998	EAMC-40-66-11-15
	11	20	40	45,7	66	25	17	139	550999	EAMC-40-66-11-20
	12	15	40	45,7	66	25	17	139	123850	EAMC-40-66-12-15
	12	19	40	45,7	66	25	17	139	529952	EAMC-40-66-12-19
	12	20	40	45,7	66	25	17	139	123851	EAMC-40-66-12-20
	15	16	40	45,7	66	25	17	139	123846	EAMC-40-66-15-16
	15	19	40	45,7	66	25	17	139	123844	EAMC-40-66-15-19
	15	20	40	45,7	66	25	17	139	123845	EAMC-40-66-15-20
	15	24	40	45,7	66	25	17	139	176033	EAMC-40-66-15-24
	16	20	40	45,7	66	25	17	139	123848	EAMC-40-66-16-20
	19	20	40	45,7	66	25	17	139	123847	EAMC-40-66-19-20
	20	20	40	45,7	66	25	17	139	123849	EAMC-40-66-20-20
20	24	40	45,7	66	25	17	139	176034	EAMC-40-66-20-24	
XX <sup>1)</sup>	15	40	45,7	66	25	-	139	176036	EAMC-40-66-XX-15	
XX <sup>1)</sup>	20	40	45,7	66	25	-	139	176037	EAMC-40-66-XX-20	
42	11	12	42	44,5	50	17	17	138	543424	EAMC-42-50-11-12
	12	12	42	44,5	50	17	17	138	533709	EAMC-42-50-12-12
	12	19	42	44,5	50	17	17	138	551005	EAMC-42-50-12-19
	12	24	42	44,5	50	17	17	138	558314	EAMC-42-50-12-24
	14	20	42	44,5	50	17	17	138	533710	EAMC-42-50-14-20
	11	12	42	44,5	66	25	17	166	558313	EAMC-42-66-11-12
56	19	25	56	57	58	20	60	275	558315	EAMC-56-58-19-25
	24	25	56	57	58	20	60	265	558316	EAMC-56-58-24-25
65	15	24	65	72,6	90	35	80	535	530940	EAMC-65-90-15-24
	19	25	65	72,6	90	35	85	535	551000	EAMC-65-90-19-25
	20	25	65	72,6	90	35	85	535	176035	EAMC-65-90-20-25
	24	25	65	72,6	90	35	92	535	123852	EAMC-65-90-24-25
	25	25	65	72,6	90	35	92	535	123853	EAMC-65-90-25-25
	25	40	65	72,6	90	35	62	535	551001	EAMC-65-90-25-40
	XX <sup>2)</sup>	25	65	72,6	90	35	-	535	176038	EAMC-65-90-XX-25

1) Nabe auf ∅ 5 mm vorgebohrt. Bohrung max. 20 mm

2) Nabe auf ∅ 9,5 mm vorgebohrt. Bohrung max. 38 mm

# Kupplungen EAMD

Typenschlüssel

FESTO

## Zahnkranz-Kupplungen EAMD, mit Spreizdorn

Typenschlüssel

EAMD - 25 - 22 - 6,35 - 10 x 12

Typ	
EAMD	Zahnkranz-Kupplung mit Spreizdorn

Außen - Ø [mm]	
16	Ø 16 mm
19	Ø 19 mm
25	Ø 25 mm
32	Ø 32 mm
42	Ø 42 mm
56	Ø 56 mm
67	Ø 67 mm

Gesamtlänge	
15	15 mm
22	22 mm
32	32 mm
40	40 mm
46	46 mm
51	51 mm
82	82 mm

Klemm - Ø D1

Dorn - Ø D2

Dornlänge C2

# Kupplungen EAMD

Datenblatt

FESTO

## Zahnkranz-Kupplung EAMD, mit Spreizdorn

⌀ - Durchmesser  
16 ... 67 mm



Allgemeine Technische Daten					
Typ		EAMD-16-15	EAMD-19-15	EAMD-25-22	EAMD-32-32
Massenträgheitsmoment	[kg mm <sup>2</sup> ]	0,355	0,445	3,2	14,5
Anziehdrehmoment für Klemmschraube D1	[Nm]	0,6	0,6	2	4
Anziehdrehmoment für Klemmschraube D2	[Nm]	1	1	1,5	7
Max. Drehzahl	[1/min]	10 000	10 000	8 000	8 000
Korrosionsbeständigkeit KBK <sup>1)</sup>		1			
Werkstoffe	Naben	Aluminium			
	Zahnkranz	Polyurethan			
Werkstoffhinweis		RoHS konform			

Typ		EAMD-42-40	EAMD-56-46	EAMD-67-51
Massenträgheitsmoment	[kg mm <sup>2</sup> ]	39	147	374
Anziehdrehmoment für Klemmschraube D1	[Nm]	8	15	35
Anziehdrehmoment für Klemmschraube D2	[Nm]	8,5	14	60
Max. Drehzahl	[1/min]	6 000	5 500	4 500
Korrosionsbeständigkeit KBK <sup>1)</sup>		1		
Werkstoffe	Naben	Aluminium		
	Zahnkranz	Polyurethan		
Werkstoffhinweis		RoHS konform		

1) Korrosionsbeständigkeitsklasse 1 nach Festo Norm 940 070  
Bauteile mit geringer Korrosionsbeanspruchung. Transport- und Lagerschutz. Teile ohne vorrangig dekorative Anforderung an die Oberfläche z. B. im nicht sichtbaren Innenbereich oder hinter Abdeckungen.

# Kupplungen EAMD

Datenblatt

FESTO

## Abmessungen und Bestellangaben

Download CAD-Daten → [www.festo.com](http://www.festo.com)

EAMD-16.../EAMD-19...

EAMD-...

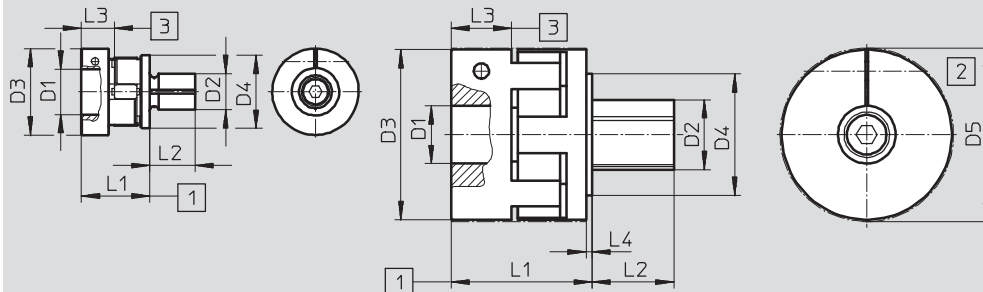

- 1 Nennlänge mit axialem Versatzausgleich
- 2 Min.-Einbau- $\varnothing$  (Störkontur der Klemmschraube)
- 3 Einstecktiefe

$\varnothing$ [mm]	D1 $\varnothing$ H7	D2 $\varnothing$ H7	D3 $\varnothing$	D4 $\varnothing$	D5 $\varnothing$	L1	L2	L3	L4	Übertragbares Drehmoment [Nm]	Gewicht [g]	Teile-Nr.	Typ
16	6,35	8	16	16	-	15	10	6	-	1,6	13	561292	EAMD-16-15-6,35-8X10
19	9	8	19	16	-	15	10	6	-	2	13	557999	EAMD-19-15-9-8X10
	10	8	19	16	-	15	10	6	-	2	13	557998	EAMD-19-15-10-8X10
25	6,35	10	25	22	-	22	12	8	1	3,6	44	561293	EAMD-25-22-6,35-10X12
	11	10	25	22	-	22	12	8	1	9	44	558000	EAMD-25-22-11-10X12
32	11	16	32	25	-	32	20	10	1,5	12,5	126	558001	EAMD-32-32-11-16X20
42	19	16	42	25	44,5	40	25	17	1,5	17	190	558002	EAMD-42-40-19-16X25
56	19	23	56	40	57	46	27	20	2	60	392	558003	EAMD-56-46-19-23X27
	20	23	56	40	57	46	27	20	2	60	392	558004	EAMD-56-46-20-23X27
	24	23	56	40	57	46	27	20	2	60	392	558005	EAMD-56-46-24-23X27
67	24	32	66,5	-	68	51	32	21	-	143	735	558008	EAMD-67-51-24-32X32
	25	32	66,5	-	68	51	32	21	-	150	735	558006	EAMD-67-51-25-32X32

# Verbindungswellen KSK

Typenschlüssel

## Für Zahnriemenachse DGE-...-ZR-KF

		KSK	—	25	—	800
<b>Typ</b>						
KSK	Verbindungswelle					
<b>Baugröße</b>						
25	für Zahnriemenachse DGE-25-...-ZR-KF					
40	für Zahnriemenachse DGE-40-...-ZR-KF					
63	für Zahnriemenachse DGE-63-...-ZR-KF					
<b>Nennlänge L1</b>						

## Für Zahnriemenachse EGC-...-TB-KF

		KSK	—	80	—	800
<b>Typ</b>						
KSK	Verbindungswelle					
<b>Baugröße</b>						
50	für Zahnriemenachse EGC-50-...-TB-KF					
70	für Zahnriemenachse EGC-70-...-TB-KF					
80	für Zahnriemenachse EGC-80-...-TB-KF					
120	für Zahnriemenachse EGC-120-...-TB-KF					
185	für Zahnriemenachse EGC-185-...-TB-KF					
<b>Nennlänge L1</b>						

# Verbindungswellen KSK

Datenblatt

FESTO

## Verbindungswellen KSK für Zahnriemenachse DGE-ZR-KF

⌀ - Baugröße  
25, 40 und 63

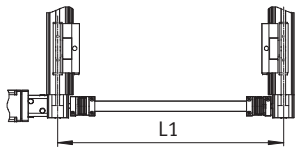

Nennlänge L1 = Abstand von Achsmittle zu Achsmittle

Die Gesamtmasse wird wie folgt berechnet:

$$m_{\text{gesamt}} = m_0 + m_L \times L1$$

Das Trägheitsmoment wird wie folgt berechnet:

$$J_{\text{gesamt}} = J_0 + J_L \times L1$$

Allgemeine Technische Daten			
Baugröße	25	40	63
Bauart	Verbindungsrohr und zwei an den Enden angeordneten Kupplungen		
Einbaulage	horizontal (vertikal auf Anfrage)		
Nennlänge L1 [mm]	200 ... 2 000	250 ... 2 000	350 ... 2 000
Grundträgheitsmoment J <sub>0</sub> bei L1 = 0 mm [kg mm <sup>2</sup> ]	31	147	1 310
Zusatzträgheitsmoment J <sub>L</sub> pro 1 m Nennlänge [kg mm <sup>2</sup> /m]	34	80	333
Max. zulässiger Axialversatz [mm]	±2		
Grundgewicht m <sub>0</sub> bei L1 = 0 mm [kg]	0,22	0,36	1,8
Zusatzgewicht m <sub>L</sub> pro 1 m Nennlänge [kg/m]	0,32	0,48	0,8

Betriebs- und Umweltbedingungen	
Umgebungstemperatur [°C]	-10 ... +60
Korrosionsbeständigkeit KBK <sup>1)</sup>	2
Werkstoffhinweis	RoHS-konform LABS-haltige Stoffe enthalten
Werkstoffe	Naben: Aluminium-Knetlegierung
Kupplung	Balg: Stahl, hochlegiert
Werkstoffe	Verbindungsrohr: Stahl, hochlegiert

1) Korrosionsbeständigkeitsklasse 2 nach Festo Norm 940 070

Bauteile mit mäßiger Korrosionsbeanspruchung. Außenliegende sichtbare Teile mit vorrangig dekorativer Anforderung an die Oberfläche, die im direkten Kontakt zur umgebenden industriellen Atmosphäre bzw. Medien, wie Kühl- und Schmierstoffe stehen.

Max. Drehzahl n in Abhängigkeit von der Nennlänge L1

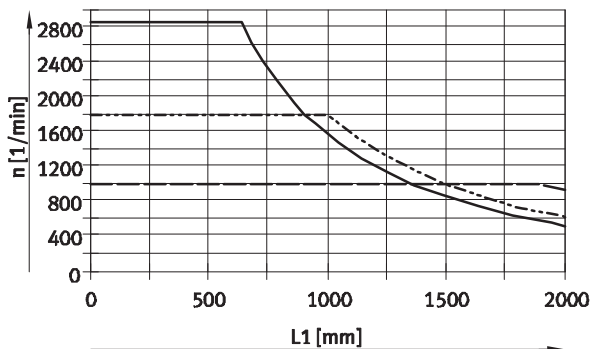

Max. Geschwindigkeit v in Abhängigkeit von der Nennlänge L1

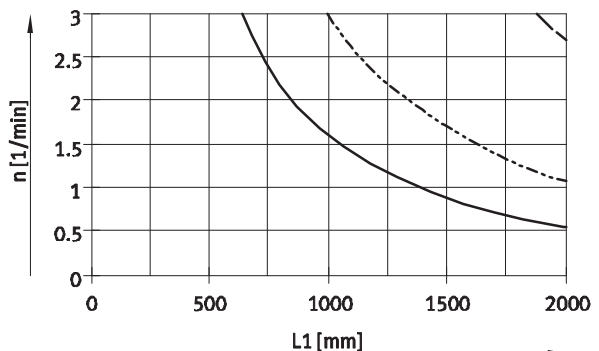

— KSK-25  
- - - KSK-40  
- · - KSK-63

# Verbindungswellen KSK

Datenblatt

FESTO

## Abmessungen und Bestellangaben

Download CAD-Daten → [www.festo.com](http://www.festo.com)

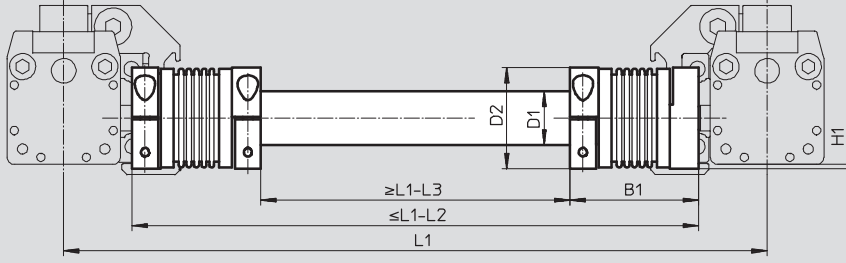

Baugröße [mm]	B1	D1 Ø	D2 Ø	H1	L1	L2	L3	Teile-Nr.	Typ
25	50	21,27	40	1,6	1)	51,4	156,4	<b>196587</b>	<b>KSK-25-...</b>
40	59	26,52	49	-		71,4	194,6	<b>196588</b>	<b>KSK-40-...</b>
63	94	41,6	81	-		114,6	308,6	<b>196589</b>	<b>KSK-63-...</b>

1) Abstand von Achsmittle zu Achsmittle

 Hinweis

Bei der Bestellung muss im Typenschlüssel die Nennlänge L1 angegeben werden. Die Nennlänge L1 bezeichnet hier den Abstand von Achsmittle zu Achsmittle.

Bestellbeispiel:  
Zwei Zahnriemenachsen DGE-40-...-ZR-KF sollen mit einer Verbindungswelle, Nennlänge L1 = 1 000 mm verbunden werden.

Folgende Verbindungswelle wird benötigt:  
Typ: KSK-40-1000  
Teile-Nr. 196 588

# Verbindungswellen KSK

Datenblatt

FESTO

## Verbindungswellen KSK für Zahnriemenachse EGC-TB-KF

Ø - Baugröße  
50, 70, 80, 120 und 185

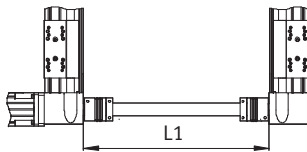

Nennlänge L1 = Lichte Weite zwischen den Antriebsdeckeln

Die Gesamtmasse wird wie folgt berechnet:

$$m_{\text{gesamt}} = m_0 + m_L \times L1$$

Das Trägheitsmoment wird wie folgt berechnet:

$$J_{\text{gesamt}} = J_0 + J_L \times L1$$

### Allgemeine Technische Daten

Baugröße	50	70	80	120	185
Bauart	Verbindungsrohr und zwei an den Enden angeordneten Kupplungen, sowie 2 Wellenzapfen zur Adaptierung der Hohlwelle				
Einbaulage	horizontal (vertikal auf Anfrage)				
Nennlänge L1 [mm]	200 ... 2 000			250 ... 2 000	350 ... 2 000
Grundträgheitsmoment $J_0$ bei L1 = 0 mm [kg mm <sup>2</sup> ]	34	35	159	1 390	7 261
Zusatzträgheitsmoment $J_L$ pro 1 m Nennlänge [kg mm <sup>2</sup> /m]	34	34	80	333	1 946
Max. zulässiger Axialversatz [mm]	±2				±5
Grundgewicht $m_0$ bei L1 = 0 mm [kg]	0,28	0,29	0,53	2,28	5,29
Zusatzgewicht $m_L$ pro 1 m Nennlänge [kg/m]	0,32	0,32	0,48	0,8	1,89

### Betriebs- und Umweltbedingungen

Umgebungstemperatur [°C]	-10 ... +60
Korrosionsbeständigkeit KBK <sup>1)</sup>	2
Werkstoffhinweis	RoHS-konform LABS-haltige Stoffe enthalten
Werkstoffe	Naben: Aluminium-Knetlegierung
Kupplung	Balg: Stahl, hochlegiert
Werkstoffe	Verbindungsrohr: Stahl, hochlegiert

1) Korrosionsbeständigkeitsklasse 2 nach Festo Norm 940 070

Bauteile mit mäßiger Korrosionsbeanspruchung. Außenliegende sichtbare Teile mit vorrangig dekorativer Anforderung an die Oberfläche, die im direkten Kontakt zur umgebenden industriellen Atmosphäre bzw. Medien, wie Kühl- und Schmierstoffe stehen.

### Max. Drehzahl n in Abhängigkeit von der Nennlänge L1

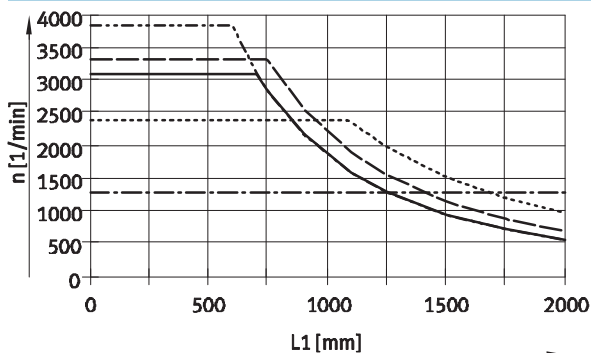

— KSK-50      ····· KSK-120  
- - - KSK-70      - · - KSK-185  
- · - KSK-80

### Max. Geschwindigkeit v in Abhängigkeit von der Nennlänge L1

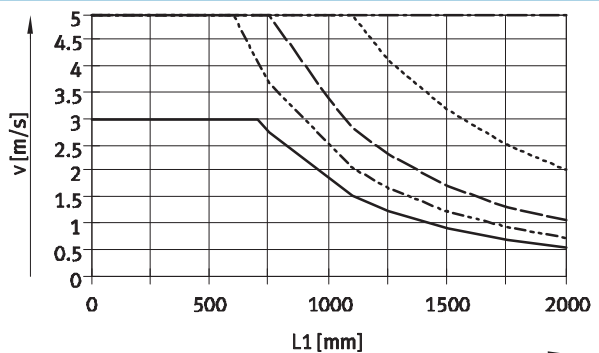



# Verbindungswellen KSK

Datenblatt

FESTO

## Abmessungen und Bestellangaben

Download CAD-Daten → [www.festo.com](http://www.festo.com)

### Führung innen / außen

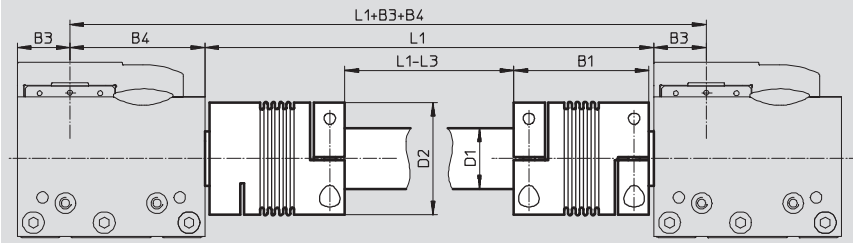

### Führung innen

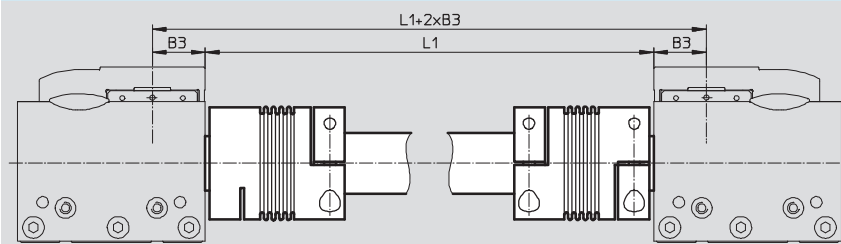

### Führung außen

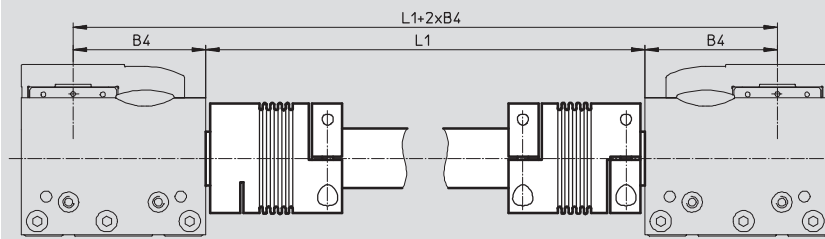

### Überstand der Kupplung

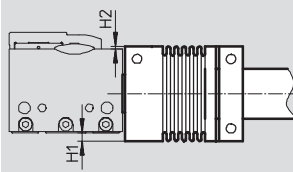

Baugröße [mm]	B1	B3	B4	D1 ∅	D2 ∅	H1	H2	L1	L3	Teile-Nr.	Typ
50	50	12,5	35,5	21,27	40	4	1	1)	102,2	563710	KSK-50-...
70	50	17,5	51,5	21,27	40	-	-		103,7	562520	KSK-70-...
80	59	23	59	26,52	49	-	-		122	562521	KSK-80-...
120	94	35	85	41,6	81	-	1		192	562522	KSK-120-...
185	111	55	131	65,4	110	-	-		228	562523	KSK-185-...

1) Lichte Weite zwischen den Antriebsdeckeln

Hinweis

Bei der Bestellung muss im Typenschlüssel die Nennlänge L1 angegeben werden. Die Nennlänge L1 bezeichnet hier die lichte Weite zwischen den Antriebsdeckeln.

Bestellbeispiel:  
Zwei Zahnriemenachsen EGC-70-...-TB-KF sollen mit einer Verbindungswelle, Nennlänge L1 = 1 000 mm verbunden werden.

Folgende Verbindungswelle wird benötigt:  
Typ: KSK-70-1000  
Teile-Nr. 562 520