









- Einfaches Stecken
- Einfaches Lösen
- Bis 6 Abgänge
- 360° schwenkbar

# Mehrfachverteiler QS, Quick Star

Merkmale

FESTO

Anwendung	Einfach stecken – fertig	Absolute Sicherheit	Die unverlierbare Dichtung
 <p>Ohne Umwege zur richtigen Verschraubung. Quick Star bietet für jede Verbindung die sichere Lösung. Die komfortable Verschraubungssystematik bietet weit mehr als 1000 Typen an Standard- und Funktionsverschraubungen.</p>	 <p>Über die rostfreie Stahlkralle wird der Schlauch ohne Beschädigung der Oberfläche gehalten. Schwingungen und Druckstöße werden absorbiert. Das Lösen des Schlauches erfolgt durch einfaches Niederdrücken des blauen Lösungsringes. Der Schlauch Außendurchmesser ist zur besseren Zuordnung auf dem Lösering angegeben.</p>	 <p>Der Dichtring aus Nitrilkautschuk garantiert absolute Dichtheit zwischen den Normschläuchen und Verschraubungskörper. Der Normschlauch ist zusammen mit der Festo Steckverbindung für Druckluft und Vakuum geeignet.</p>	 <p>Alle Messingteile der Festo Steckverschraubungen sind durch eine Nickelbeschichtung oberflächenvergütet und besitzen damit eine hohe Korrosionsbeständigkeit. Die kegeligen R-Gewinde nach ISO sind mit einer selbstabdichtenden PTFE-Beschichtung versehen und gewährleisten eine Wiederverwendung bis zu fünfmal ohne zusätzliche Dichtungselemente.</p>

360° schwenkbar	360° rotierend, mit Kugellager
 <p>Ausrichten bei der Montage. Ausgleich der Schlauchbewegung in der Anwendung.</p>	 <p>Rotierende Bewegung in der Anwendung bis max. 500 U/min zulässig.</p>

## Welche Verschraubung passt in welches Gewinde?

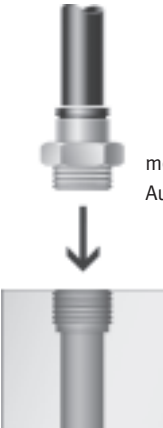
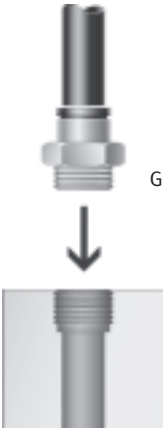
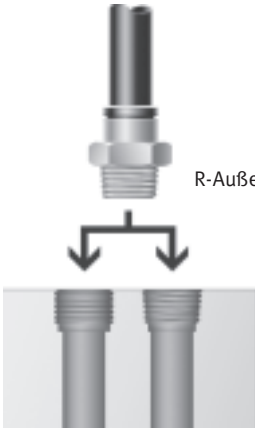
Metrisches Gewinde	G-Gewinde nach DIN ISO 228-1	R-Gewinde nach DIN 2999-1 und ISO 7/1
<ul style="list-style-type: none"> <li>Gewinde sind mit G-Gewinden vergleichbar und werden in metrisch zylindrische Gewinde montiert</li> <li>Dichtigkeit wird durch einen gekammerten O-Ring gewährleistet.</li> </ul>	<ul style="list-style-type: none"> <li>kürzeres Gewinde</li> <li>konstante Einbautiefe</li> <li>austauschbarer Dichtring</li> <li>stirnseitige Abdichtung</li> <li>mehrmals wiederverwendbar durch austauschbaren Dichtring.</li> </ul>	<ul style="list-style-type: none"> <li>selbstsicherndes Gewinde</li> <li>Abdichtung auf dem Gewinde</li> <li>keine zusätzliche Dichtfläche erforderlich</li> <li>kleinere Einbaumaße, da kein Absatz für Dichtfläche</li> <li>bis zu 5 mal wiederverwendbar.</li> </ul>
 <p>metrisches Außengewinde</p> <p>↑</p> <p>metrisches Innengewinde</p>	 <p>G-Außengewinde</p> <p>↑</p> <p>G-Innengewinde</p>	 <p>R-Außengewinde</p> <p>↑   ↑</p> <p>G-Innengewinde   R-Innengewinde</p>

# Mehrfachverteiler QS, Quick Star

Technische Daten

FESTO

## Werkstoffe

Funktionschnitt

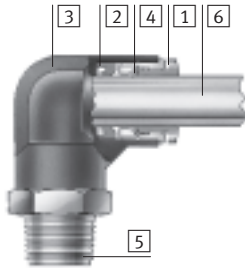

	Standard QS
1 Lösering	Polyacetal
2 Schlauchdichtung	Nitrilkautschuk
3 Gehäuse	Polybutylenterephthalat Messing vernickelt
4 Schlauchklemmsegment	hochlegierter Stahl rostfrei
5 Gewindestück	Messing vernickelt PTFE-Dichtmasse
6 Kunststoffschlauch, außenkalibriert	PAN PUN PUN-H PUN-E
Werkstoff-Hinweis	RoHS konform

## Schlauch-Einstecktiefe



Schlauch-Außen-Ø [mm]	4	6	8	10	12
Standard QS	15	17	18	20,5	23,5

## Betriebs- und Umweltbedingungen

	Standard QS
Temperaturabhängiger Betriebsdruck [bar]	-0,95 ... +14
Betriebstemperatur [°C]	-10 ... +80
Korrosionsbeständigkeit KBK <sup>1)</sup>	1
Zulassung	Germanischer Lloyd

1) Korrosionsbeständigkeitsklasse 1 nach Festo Norm 940 070

Bauteile mit geringer Korrosionsbeanspruchung. Transport- und Lagerschutz. Teile ohne vorrangig dekorative Anforderung an die Oberfläche z. B. im nicht sichtbaren Innenbereich oder hinter Abdeckungen.

## Betriebsdruck p in Abhängigkeit von der Temperatur t

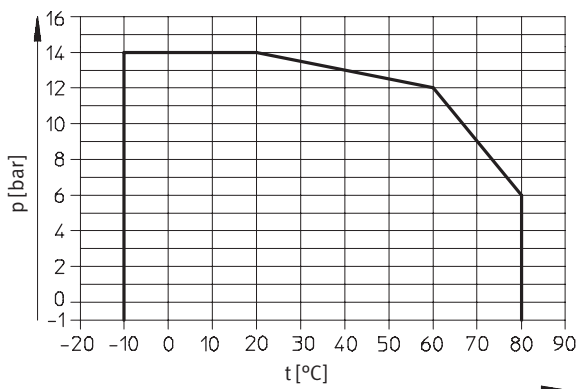

# Mehrfachverteiler QS, Quick Star

Technische Daten



Kombinationsmöglichkeiten Steckverschraubung/Schlauch					
Gewinde	Schlauch-Außen-Ø [mm]				
	4	6	8	10	12
R <sup>1</sup> / <sub>8</sub>	+	++	+	+	-
R <sup>1</sup> / <sub>4</sub>	+	+	++	+	+
R <sup>3</sup> / <sub>8</sub>	-	+	+	++	+
R <sup>1</sup> / <sub>2</sub>	-	-	-	+	++
G <sup>1</sup> / <sub>8</sub>	+	++	+	-	-
G <sup>1</sup> / <sub>4</sub>	-	+	++	+	+
G <sup>3</sup> / <sub>8</sub>	-	-	+	++	+
G <sup>1</sup> / <sub>2</sub>	-	-	-	-	++









+ Mögliche Kombination Gewinde/Schlauch-Außen-Ø

++ Optimale Kombination (bez. Durchfluss) Gewinde/Schlauch-Außen-Ø

# Mehrfachverteiler QS, Quick Star

Lieferübersicht

FESTO

Bauform	Ausführung	Typ	Anschluss D1			Anschluss D2	Anschluss D3	→ Seite/ Internet
			R-Gewinde	G-Gewinde	Schlauch- Außen-Ø	Schlauch- Außen-Ø	Schlauch- Außen-Ø	
L-Form	<b>Mehrfachverteiler 360° schwenkbar – 2fach</b>							
		QSLV2	R $\frac{1}{8}$	G $\frac{1}{8}$	–	4, 6, 8	–	6
			R $\frac{1}{4}$	G $\frac{1}{4}$		6, 8, 10		
			R $\frac{3}{8}$	G $\frac{3}{8}$		8, 10, 12		
			R $\frac{1}{2}$	G $\frac{1}{2}$		12		
	<b>Mehrfachverteiler 360° schwenkbar – 3fach</b>							
		QSLV3	R $\frac{1}{8}$	G $\frac{1}{8}$	–	4, 6, 8	–	7
			R $\frac{1}{4}$	G $\frac{1}{4}$		6, 8, 10		
			R $\frac{3}{8}$	G $\frac{3}{8}$		8, 10, 12		
			R $\frac{1}{2}$	G $\frac{1}{2}$		12		
	<b>Mehrfachverteiler 360° schwenkbar – 4fach</b>							
		QSLV4	R $\frac{1}{8}$	G $\frac{1}{8}$	–	4, 6, 8	–	8
			R $\frac{1}{4}$	G $\frac{1}{4}$		6, 8, 10		
			R $\frac{3}{8}$	G $\frac{3}{8}$		8, 10, 12		
			R $\frac{1}{2}$	G $\frac{1}{2}$		12		
<b>Mehrfachverteiler 360° schwenkbar – 6fach</b>								
	QSLV6	R $\frac{1}{8}$	G $\frac{1}{8}$	–	4, 6, 8	–	9	
		R $\frac{1}{4}$	G $\frac{1}{4}$		6, 8, 10			
		R $\frac{3}{8}$	G $\frac{3}{8}$		8, 10, 12			
		R $\frac{1}{2}$	G $\frac{1}{2}$		12			
<b>Mehrfachverteiler 360° schwenkbar – 4 Abgänge</b>								
	QSQ	R $\frac{1}{8}$	G $\frac{1}{8}$	–	4, 6	–	10	
		R $\frac{1}{4}$	G $\frac{1}{4}$		4, 6			
	QSQ reduzierend	–	–	6	4	–	10	
		–	–	8	6			
T-Form	<b>Mehrfachverteiler 360° schwenkbar – 3 Abgänge</b>							
		QST3	R $\frac{1}{8}$	G $\frac{1}{8}$	–	6	4	11
			R $\frac{1}{4}$	G $\frac{1}{4}$		8	6	
			R $\frac{3}{8}$	G $\frac{3}{8}$		10	8	
		QST3 reduzierend	–	–	6	6	4	11
			–	–	8	8	6	
–			–	10	10	8		

# Mehrfachverteiler QSLV2, Quick Star

Datenblatt

FESTO

## Mehrfachverteiler QSLV2

2fach  
360° schwenkbar



R-Gewinde

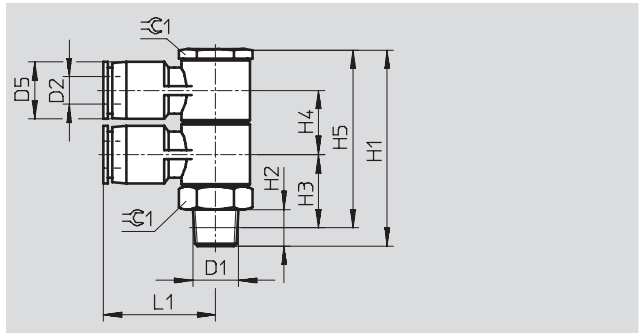

G-Gewinde

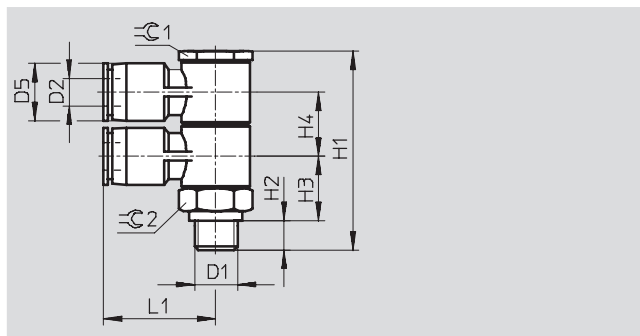

Abmessungen und Bestellangaben														
Anschluss	Nennweite [mm]	Schlauch-Außen-Ø D2	D5 Ø	H1	H2	H3	H4	H5	L1	⌀C1	⌀C2	Gewicht/ Stück [g]	Teile-Nr. Typ	PE*
<b>R-Gewinde</b>														
R $\frac{1}{8}$	2,5	4	10	43,3	8	16,1	14	39	22,2	14	-	29	153 211 QSLV2- $\frac{1}{8}$ -4	1
	3,4	6	12,5	43,3	8	16,1	14	39	24,2	14	-	31	153 212 QSLV2- $\frac{1}{8}$ -6	1
	4,3	8	14,5	46,3	8	17,6	15	42	28,2	17	-	48	153 214 QSLV2- $\frac{1}{8}$ -8	1
R $\frac{1}{4}$	3,4	6	12,5	46,3	11	17,1	14	40	24,2	14	-	33	153 213 QSLV2- $\frac{1}{4}$ -6	1
	4,4	8	14,5	49,3	11	18,5	15	43	28,2	17	-	51	153 215 QSLV2- $\frac{1}{4}$ -8	1
	5,2	10	18	57,8	11	22	18	51,5	32,5	22	-	89	153 217 QSLV2- $\frac{1}{4}$ -10	1
R $\frac{3}{8}$	4,4	8	14,5	50,3	12	19,2	15	43,5	28,2	17	-	56	153 216 QSLV2- $\frac{3}{8}$ -8	1
	5,4	10	18	58,8	12	22,7	18	52	32,5	22	-	95	153 218 QSLV2- $\frac{3}{8}$ -10	1
	6,3	12	21	68,4	12	27,3	21	62,1	38,2	27	-	152	153 219 QSLV2- $\frac{3}{8}$ -12	1
R $\frac{1}{2}$	6,3	12	21	71,4	15	28,4	21	63	38,2	27	-	159	153 220 QSLV2- $\frac{1}{2}$ -12	1
<b>G-Gewinde mit Dichtring</b>														
G $\frac{1}{8}$	2,5	4	10	42,2	5,1	13,9	14	-	22,2	14	14	29	186 223 QSLV2-G $\frac{1}{8}$ -4	1
	3,4	6	12,5	42,2	5,1	13,9	14	-	24,2	14	14	31	186 224 QSLV2-G $\frac{1}{8}$ -6	1
	4,3	8	14,5	45,2	5,1	15,4	15	-	28,2	17	17	47	186 226 QSLV2-G $\frac{1}{8}$ -8	1
G $\frac{1}{4}$	3,4	6	12,5	43,7	5,6	14,4	14	-	24,2	14	17	39	186 225 QSLV2-G $\frac{1}{4}$ -6	1
	4,4	8	14,5	45,7	5,6	15,4	15	-	28,2	17	17	49	186 227 QSLV2-G $\frac{1}{4}$ -8	1
	5,2	10	18	54,2	5,6	18,9	18	-	32,5	22	22	88	186 229 QSLV2-G $\frac{1}{4}$ -10	1
G $\frac{3}{8}$	4,4	8	14,5	47,2	6,6	15,9	15	-	28,2	17	19	88	186 228 QSLV2-G $\frac{3}{8}$ -8	1
	5,4	10	18	55,7	6,6	19,4	18	-	32,5	22	22	91	186 230 QSLV2-G $\frac{3}{8}$ -10	1
	6,3	12	21	65,3	6,6	23,9	21	-	38,2	27	27	118	186 231 QSLV2-G $\frac{3}{8}$ -12	1
G $\frac{1}{2}$	6,3	12	21	66,3	7,6	23,9	21	-	38,2	27	27	152	186 232 QSLV2-G $\frac{1}{2}$ -12	1

\* Packungseinheit in Stück

# Mehrfachverteiler QSLV3, Quick Star

Datenblatt

## Mehrfachverteiler QSLV3

3fach

360° schwenkbar



R-Gewinde

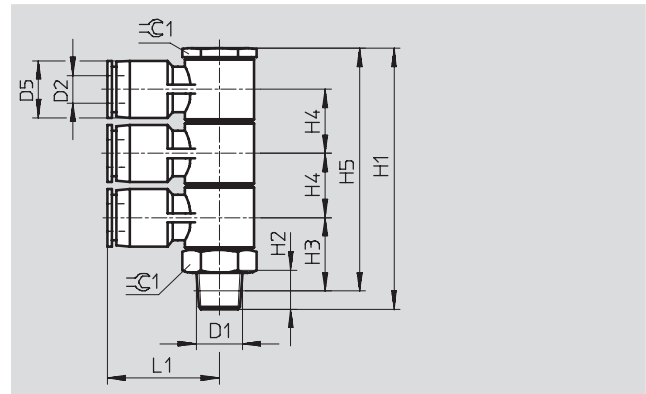

G-Gewinde

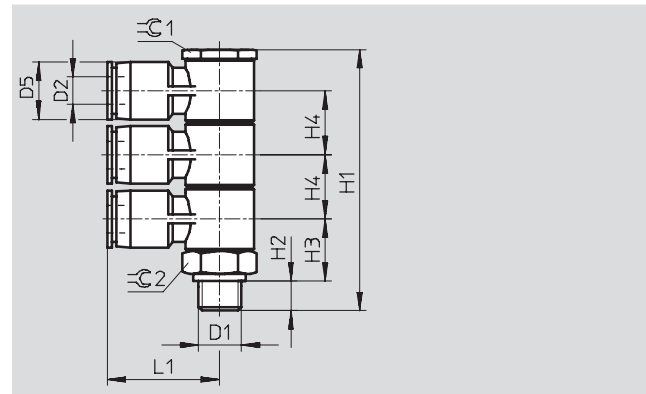

Abmessungen und Bestellangaben															
Anschluss	Nennweite [mm]	Schlauch-Außen-Ø D2	D5 Ø	H1	H2	H3	H4	H5	L1	~C1	~C2	Gewicht/ Stück [g]	Teile-Nr.	Typ	PE*
<b>R-Gewinde</b>															
R $\frac{1}{8}$	2,4	4	10	57,4	8	16,1	14	53,4	22,2	14	-	38	153 221	QSLV3- $\frac{1}{8}$ -4	1
	3,5	6	12,5	57,4	8	16,1	14	53,4	24,2	14	-	41	153 222	QSLV3- $\frac{1}{8}$ -6	1
	4,3	8	14,5	61,3	8	17,6	15	57,3	28,2	17	-	63	153 224	QSLV3- $\frac{1}{8}$ -8	1
R $\frac{1}{4}$	3,5	6	12,5	60,4	11	17,1	14	54,4	24,2	14	-	44	153 223	QSLV3- $\frac{1}{4}$ -6	1
	4,4	8	14,5	64,3	11	18,5	15	58,3	28,2	17	-	66	153 225	QSLV3- $\frac{1}{4}$ -8	1
	5,3	10	18	75,8	11	22	18	69,8	32,5	22	-	114	153 227	QSLV3- $\frac{1}{4}$ -10	1
R $\frac{3}{8}$	4,4	8	14,5	65,3	12	19,2	15	59	28,2	17	-	70	153 226	QSLV3- $\frac{3}{8}$ -8	1
	5,4	10	18	76,8	15	22,7	18	70,5	32,5	22	-	120	153 228	QSLV3- $\frac{3}{8}$ -10	1
	6,2	12	21	89,5	12	27,3	21	83,2	38,2	27	-	188	153 229	QSLV3- $\frac{3}{8}$ -12	1
R $\frac{1}{2}$	6,3	12	21	92,5	15	28,4	21	84,3	38,2	27	-	196	153 230	QSLV3- $\frac{1}{2}$ -12	1
<b>G-Gewinde mit Dichtring</b>															
G $\frac{1}{8}$	2,4	4	10	56,2	5,1	13,9	14	-	22,2	14	14	38	186 233	QSLV3-G $\frac{1}{8}$ -4	1
	3,5	6	12,5	56,2	5,1	13,9	14	-	24,2	14	14	40	186 234	QSLV3-G $\frac{1}{8}$ -6	1
	4,3	8	14,5	59,2	5,1	15,4	15	-	28,2	17	17	62	186 236	QSLV3-G $\frac{1}{8}$ -8	1
G $\frac{1}{4}$	3,5	6	12,5	57,7	5,6	14,4	14	-	24,2	14	17	49	186 235	QSLV3-G $\frac{1}{4}$ -6	1
	4,4	8	14,5	59,7	5,6	15,4	15	-	28,2	17	17	63	186 237	QSLV3-G $\frac{1}{4}$ -8	1
	5,3	10	18	68,2	5,6	18,9	18	-	32,5	22	22	112	186 239	QSLV3-G $\frac{1}{4}$ -10	1
G $\frac{3}{8}$	4,4	8	14,5	61,2	6,6	15,9	15	-	28,2	17	19	102	186 238	QSLV3-G $\frac{3}{8}$ -8	1
	5,4	10	18	69,7	6,6	19,4	18	-	32,5	22	22	117	186 240	QSLV3-G $\frac{3}{8}$ -10	1
	6,2	12	21	79,3	6,6	23,9	21	-	38,2	27	27	154	186 241	QSLV3-G $\frac{3}{8}$ -12	1
G $\frac{1}{2}$	6,3	12	21	80,3	7,6	23,9	21	-	38,2	27	27	188	186 242	QSLV3-G $\frac{1}{2}$ -12	1

\* Packungseinheit in Stück

# Mehrfachverteiler QSLV4, Quick Star

Datenblatt

FESTO

## Mehrfachverteiler QSLV4

4fach  
360° schwenkbar



R-Gewinde

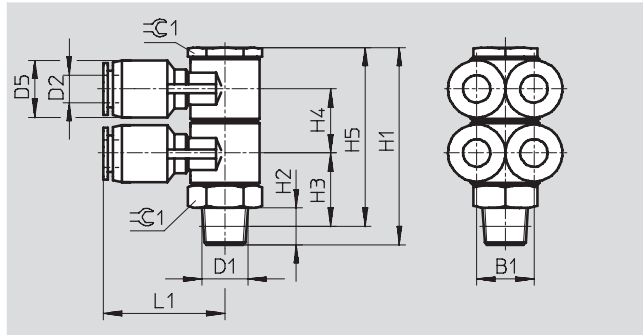

G-Gewinde

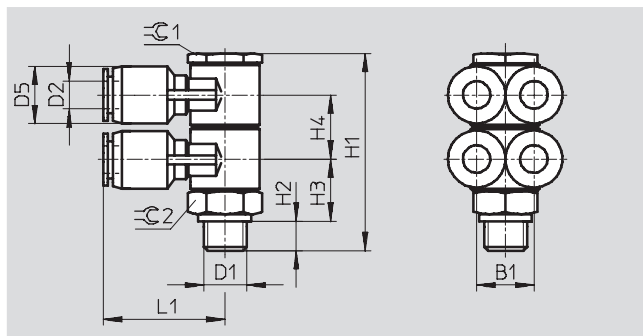

Abmessungen und Bestellangaben																
Anschluss	Nennweite [mm]	Schlauch-Außen-Ø D2	D5 Ø	H1	H2	H3	H4	H5	L1	B1	⌀C1	⌀C2	Gewicht/ Stück [g]	Teile-Nr.	Typ	PE*
<b>R-Gewinde</b>																
R $\frac{1}{8}$	2,3	4	10	43,3	8	16,1	14	39,3	22,2	10	14	-	34	153 231	QSLV4- $\frac{1}{8}$ -4	1
	3	6	12,4	43,3	8	16,1	14	39,3	26,2	12	14	-	38	153 232	QSLV4- $\frac{1}{8}$ -6	1
	4	8	14,4	46,3	8	17,6	15	42,3	29,1	14	17	-	57	153 234	QSLV4- $\frac{1}{8}$ -8	1
R $\frac{1}{4}$	3	6	12,4	46,3	11	17,1	14	42	26,2	12	14	-	40	153 233	QSLV4- $\frac{1}{4}$ -6	1
	4,2	8	14,4	49,3	11	18,5	15	43,3	29,1	14	17	-	60	153 235	QSLV4- $\frac{1}{4}$ -8	1
	5,2	10	17,6	57,8	12	22	18	51,8	33,5	17	22	-	102	153 237	QSLV4- $\frac{1}{4}$ -10	1
R $\frac{3}{8}$	4,2	8	14,6	50,3	12	19,2	15	44	29,1	14	17	-	65	153 236	QSLV4- $\frac{3}{8}$ -8	1
	5,2	10	17,6	58,5	12	22,7	18	52,5	33,5	17	22	-	109	153 238	QSLV4- $\frac{3}{8}$ -10	1
	7,5	12	21	68,4	12	27,3	21	62,1	37,4	20	27	-	168	153 239	QSLV4- $\frac{3}{8}$ -12	1
R $\frac{1}{2}$	7,6	12	21	71,4	15	28,4	21	63,2	37,4	20	27	-	176	153 240	QSLV4- $\frac{1}{2}$ -12	1
<b>G-Gewinde mit Dichtring</b>																
G $\frac{1}{8}$	2,3	4	10	42,2	5,1	13,9	14	-	22,2	10	14	14	34	186 243	QSLV4-G $\frac{1}{8}$ -4	1
	3	6	12,4	42,2	5,1	13,9	14	-	26,2	12	14	14	38	186 244	QSLV4-G $\frac{1}{8}$ -6	1
	4	8	14,4	45,2	5,1	15,4	15	-	29,1	14	17	17	56	186 246	QSLV4-G $\frac{1}{8}$ -8	1
G $\frac{1}{4}$	3	6	12,4	43,7	5,6	14,4	14	-	26,2	12	14	17	46	186 245	QSLV4-G $\frac{1}{4}$ -6	1
	4,2	8	14,4	45,7	5,6	15,4	15	-	29,1	14	17	17	58	186 247	QSLV4-G $\frac{1}{4}$ -8	1
	5,2	10	17,6	54,2	5,6	18,9	18	-	33,5	17	22	22	101	186 249	QSLV4-G $\frac{1}{4}$ -10	1
G $\frac{3}{8}$	4,2	8	14,4	47,2	6,6	15,9	15	-	29,1	14	17	19	97	186 248	QSLV4-G $\frac{3}{8}$ -8	1
	5,2	10	17,6	55,7	6,6	19,4	18	-	33,5	17	22	22	106	186 250	QSLV4-G $\frac{3}{8}$ -10	1
	7,5	12	21	65,3	6,6	23,9	21	-	37,4	20	27	27	135	186 251	QSLV4-G $\frac{3}{8}$ -12	1
G $\frac{1}{2}$	7,6	12	21	66,3	7,6	23,9	21	-	37,4	20	27	27	169	186 252	QSLV4-G $\frac{1}{2}$ -12	1

\* Packungseinheit in Stück



# Mehrfachverteiler QSLV6, Quick Star

Datenblatt

## Mehrfachverteiler QSLV6

6fach  
360° schwenkbar



R-Gewinde

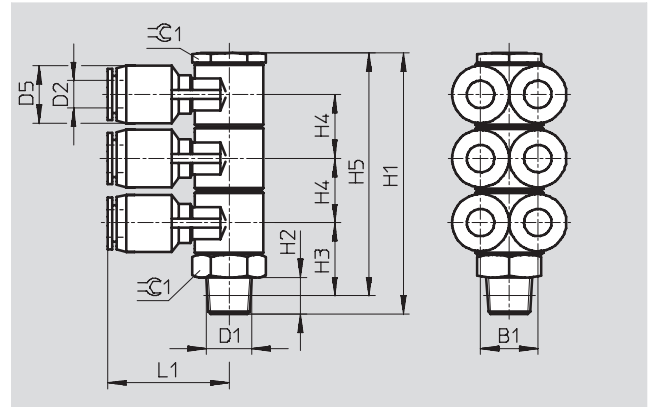

G-Gewinde

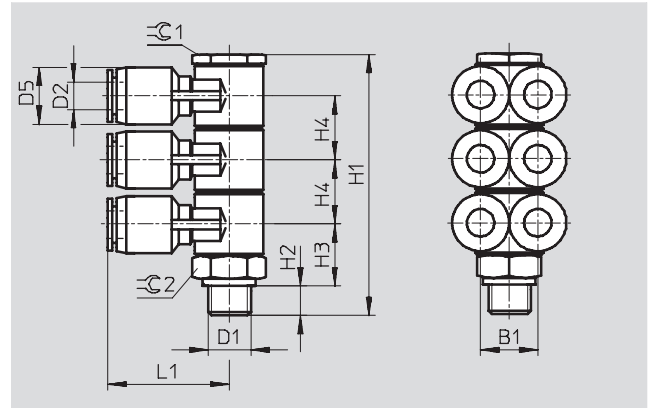

Abmessungen und Bestellangaben																
Anschluss	Nennweite [mm]	Schlauch-Außen-Ø D2	D5 Ø	H1	H2	H3	H4	H5	L1	B1	≈C1	≈C2	Gewicht/ Stück [g]	Teile-Nr.	Typ	PE*
<b>R-Gewinde</b>																
D1	2,5	4	10	57,4	8	16,1	14	53,4	22,2	10	14	-	45	153 241	QSLV6-1/8-4	1
	2,9	6	12,4	57,4	8	16,1	14	53,4	26,2	12	14	-	51	153 242	QSLV6-1/8-6	1
	4,1	8	14,4	61,3	8	17,6	15	57,3	29,1	14	17	-	76	153 244	QSLV6-1/8-8	1
R3/4	2,9	6	12,4	60,4	11	17,1	14	54,4	26,2	12	14	-	54	153 243	QSLV6-1/4-6	1
	4,1	8	14,4	64,3	11	18,5	15	58,3	29,1	14	17	-	79	153 245	QSLV6-1/4-8	1
	5,2	10	17,6	75,8	12	22	18	69,8	33,5	17	22	-	134	153 247	QSLV6-1/4-10	1
R3/8	4,2	8	14,4	65,3	12	19,2	15	59	29,1	14	17	-	84	153 246	QSLV6-3/8-8	1
	5,2	10	17,6	76,8	15	22,7	18	70,5	33,5	17	22	-	140	153 248	QSLV6-3/8-10	1
	7,6	12	21	89,5	12	27,3	21	83,2	37,4	20	27	-	214	153 249	QSLV6-3/8-12	1
R1/2	7,6	12	21	92,5	15	28,4	21	84,3	37,4	20	27	-	221	153 250	QSLV6-1/2-12	1
<b>G-Gewinde mit Dichtring</b>																
G1/8	2,5	4	10	56,2	5,1	13,9	14	-	22,2	10	14	14	45	186 253	QSLV6-G1/8-4	1
	2,9	6	12,4	56,2	5,1	13,9	14	-	26,2	12	14	14	50	186 254	QSLV6-G1/8-6	1
	4,1	8	14,4	59,2	5,1	15,4	15	-	29,1	14	17	17	75	186 256	QSLV6-G1/8-8	1
G1/4	2,9	6	12,4	57,7	5,6	14,4	14	-	26,2	12	14	17	59	186 255	QSLV6-G1/4-6	1
	4,1	8	14,4	59,7	5,6	15,4	15	-	29,1	14	17	17	77	186 257	QSLV6-G1/4-8	1
	5,2	10	17,6	68,2	5,6	18,9	18	-	33,5	17	22	22	133	186 259	QSLV6-G1/4-10	1
G3/8	4,2	8	14,4	61,2	6,6	15,9	15	-	29,1	14	17	19	116	186 258	QSLV6-G3/8-8	1
	5,2	10	17,6	69,7	6,6	19,4	18	-	33,5	17	22	22	137	186 260	QSLV6-G3/8-10	1
	7,6	12	21	79,3	6,6	23,9	21	-	37,4	20	27	27	179	186 261	QSLV6-G3/8-12	1
G1/2	7,6	12	21	80,3	7,6	23,9	21	-	37,4	20	27	27	213	186 262	QSLV6-G1/2-12	1

\* Packungseinheit in Stück

# Mehrfachverteiler QSQ, Quick Star

Datenblatt

FESTO

## Mehrfachverteiler QSQ

360° schwenkbar  
Außengewinde  
mit Außensechskant  
4 Abgänge

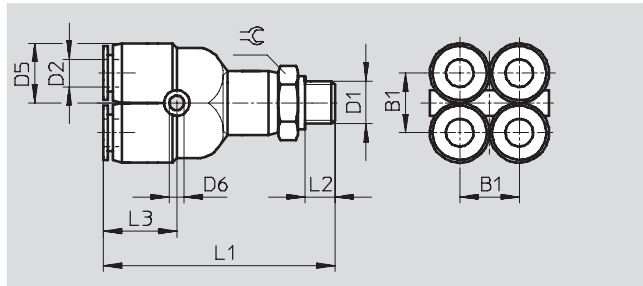
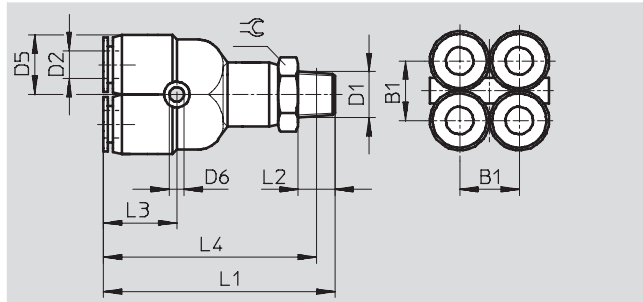

## Steckverbindung QSQ

360° schwenkbar  
4 Abgänge  
reduzierend

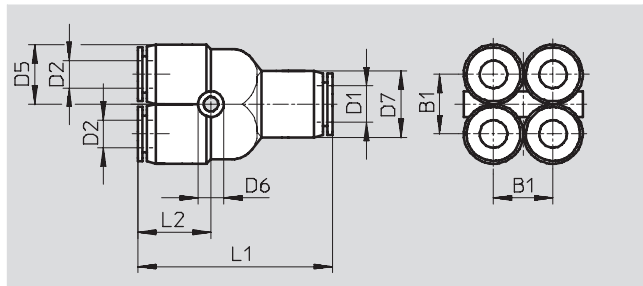

Abmessungen und Bestellangaben															
Anschluss	Nennweite	Schlauch- Außen-Ø	B1	D5 Ø	D6 Ø	D7 Ø	L1	L2	L3	L4	⊖	Gewicht/ Stück [g]	Teile-Nr.	Typ	PE*
D1	[mm]	D2													
<b>R-Gewinde</b>															
R <sup>1</sup> / <sub>8</sub>	2	4	10	10,5	3,2	–	46	8	14	42	12	21,5	153 206	QSQ-R <sup>1</sup> / <sub>8</sub> -4	1
	2,1	6	13	13	3,2	–	50,5	8	16	56,5	12	29	153 208	QSQ-R <sup>1</sup> / <sub>8</sub> -6	1
R <sup>1</sup> / <sub>4</sub>	2	4	10	10,5	3,2	–	49	11	14	43	14	29,5	153 207	QSQ-R <sup>1</sup> / <sub>4</sub> -4	1
	2,1	6	13	13	3,2	–	53,5	11	16	48	16	–	153 288	QSQ-R <sup>1</sup> / <sub>4</sub> -6	1
<b>G-Gewinde mit Dichtring</b>															
G <sup>1</sup> / <sub>8</sub>	1,4	4	10	10,5	3,2	–	44,7	5,1	14,2	–	13	22	186 220	QSQ-G <sup>1</sup> / <sub>8</sub> -4	1
	3,4	6	13	13	3,5	–	49,3	5,1	15,8	–	14	28	186 222	QSQ-G <sup>1</sup> / <sub>8</sub> -6	1
G <sup>1</sup> / <sub>4</sub>	1,3	4	10	10,5	3,2	–	46,2	5,6	14,2	–	17	31	186 221	QSQ-G <sup>1</sup> / <sub>4</sub> -4	1
	3	6	13	13	3,5	–	50,8	5,6	15,8	–	17	37	186 263	QSQ-G <sup>1</sup> / <sub>4</sub> -6	1
<b>reduzierend</b>															
6	1,4	4	10	10,5	3,2	13	37,5	14	–	–	–	14	153 209	QSQ-6-4	1
8	3,2	6	13	13	3,2	14,5	42,5	16	–	–	–	20,5	153 210	QSQ-8-6	1

\* Packungseinheit in Stück

# Mehrfachverteiler QST3, Quick Star

Datenblatt

## Mehrfachverteiler QST3

360° schwenkbar  
 Außengewinde  
 mit Außensechskant  
 3 Abgänge



R-Gewinde

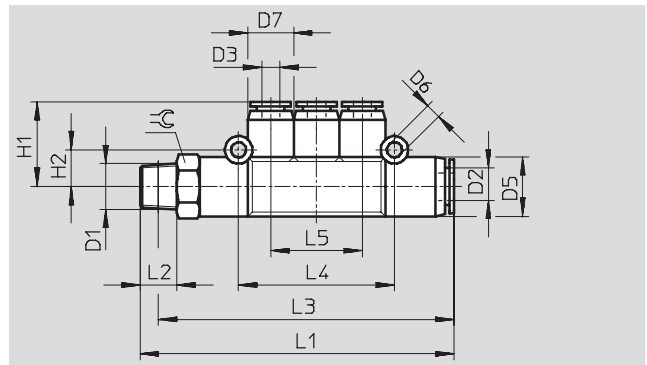

G-Gewinde

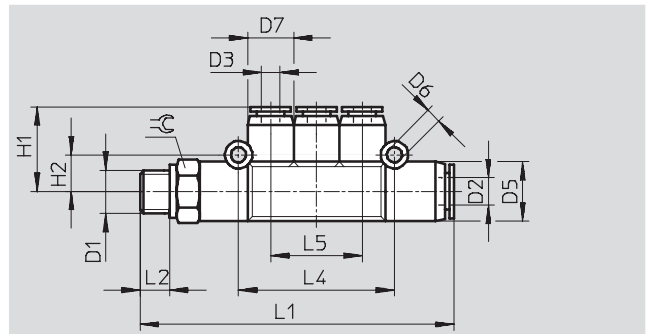

## Steckverbindung QST3

360° schwenkbar  
 reduzierend



reduzierend

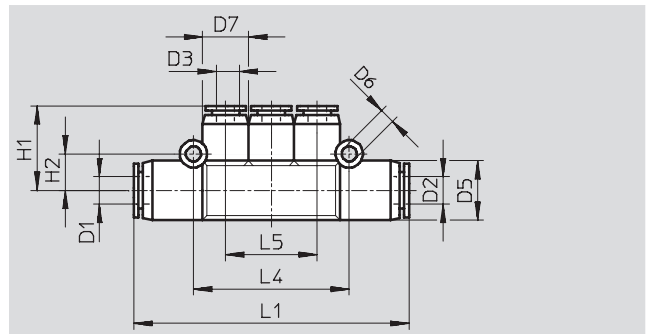

Abmessungen und Bestellangaben																		
Anschluss D1	Nennweite [mm]	Schlauch- Außen-Ø D2	D3	D5 Ø	D6 Ø	D7 Ø	H1	H2	L1	L2	L3	L4	L5	≈C	Ge- wicht [g]	Teile-Nr.	Typ	PE*
<b>R-Gewinde</b>																		
R $\frac{1}{8}$	2,5	6	4	13	3,3	10	18,5	8	68,5	8	64,5	34	20	12	23	153 200	QST3- $\frac{1}{8}$ -6-4	1
R $\frac{1}{4}$	3,5	8	6	15	3,3	13	20	9	81	11	75	40	24	14	36,5	153 201	QST3- $\frac{1}{4}$ -8-6	1
R $\frac{3}{8}$	4,9	10	8	18	3,3	15	24	10,5	93,5	12	87	46	28	17	39,5	153 202	QST3- $\frac{3}{8}$ -10-8	1
<b>G-Gewinde mit Dichtring</b>																		
G $\frac{1}{8}$	2,5	6	4	13	3,3	10	18,4	8	67,4	5,1	-	34	20	13	24	186 217	QST3-G $\frac{1}{8}$ -6-4	1
G $\frac{1}{4}$	3,5	8	6	15	3,3	13	21,3	9	78,2	5,6	-	40,2	24	17	39	186 218	QST3-G $\frac{1}{4}$ -8-6	1
G $\frac{3}{8}$	4,9	10	8	17,5	3,3	15	23,7	10,5	90	6,6	-	46,2	28	19	59	186 219	QST3-G $\frac{3}{8}$ -10-8	1
<b>reduzierend</b>																		
6	2,5	6	4	13	3,3	10	18,5	8	60	-	-	34	20	-	16	153 203	QST3-6-4	1
8	3,5	8	6	15	3,3	13	21	9	69,5	-	-	40	24	-	23	153 204	QST3-8-6	1
10	4,9	10	8	18	3,3	15	23,5	10,5	80	-	-	46	28	-	33	153 205	QST3-10-8	1

\* Packungseinheit in Stück