

Mini-Führungszylinder DFC

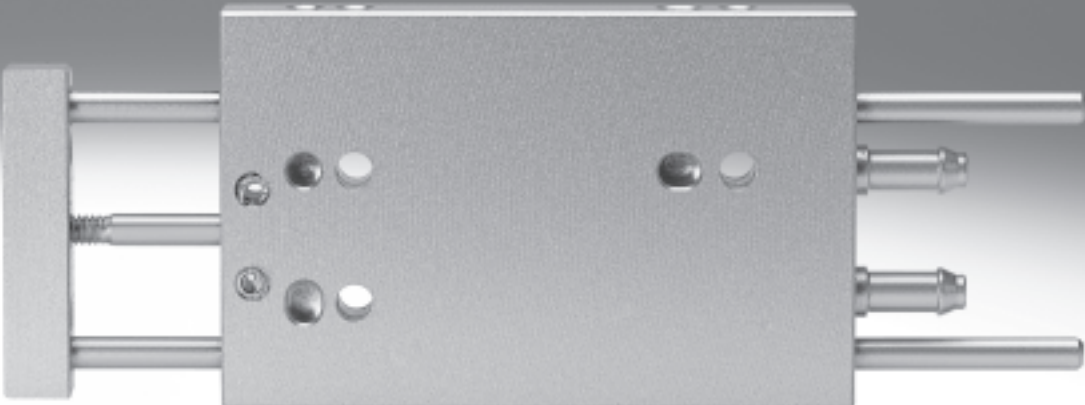

Mini-Führungszylinder DFC

Lieferübersicht und Peripherieübersicht

FESTO

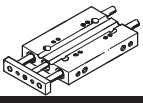
Funktion	Ausführung	Typ	Kolben-Ø [mm]	Hub [mm]
Doppelt-wirkend		DFC	4	5, 10, 15, 20
			6	5, 10, 15, 20, 25, 30
			10	5, 10, 15, 20, 25, 30

Kolben-Ø 4 mm

Steckverschraubung integriert

Kolben-Ø 6, 10 mm

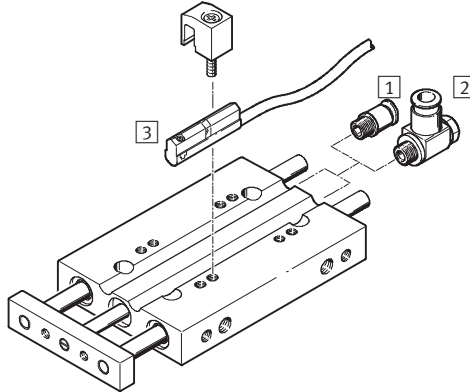
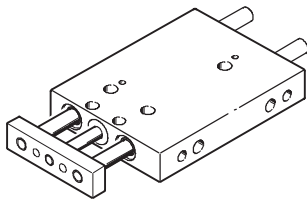

Zubehör	Kurzbeschreibung	Kolben-Ø 4 mm	Kolben-Ø 6 mm	Kolben-Ø 10 mm	→ Seite/Internet
1	Steckverschraubung QSM zum Anschluss von außen-tolerierten Druckluftschläuchen	-	■	■	quick star
2	Drossel-Rückschlagventil GRLZ zur Geschwindigkeitsregulierung	-	-	■	10
3	Näherungsschalter SME/SMT-10	-	■	■	10

Befestigungsmöglichkeiten

Befestigung flach von oben

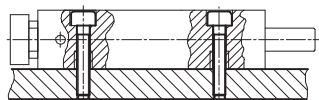

Befestigung flach von unten

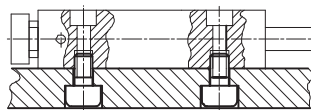

Befestigung seitlich von unten

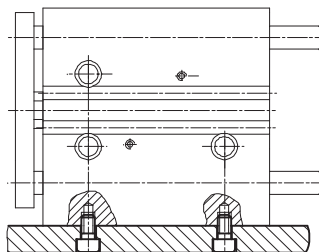

Jochbefestigung

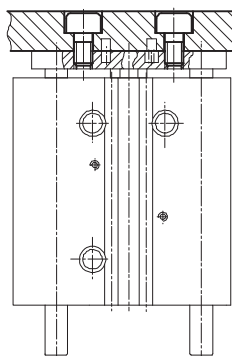

Mini-Führungszyylinder DFC

Typenschlüssel

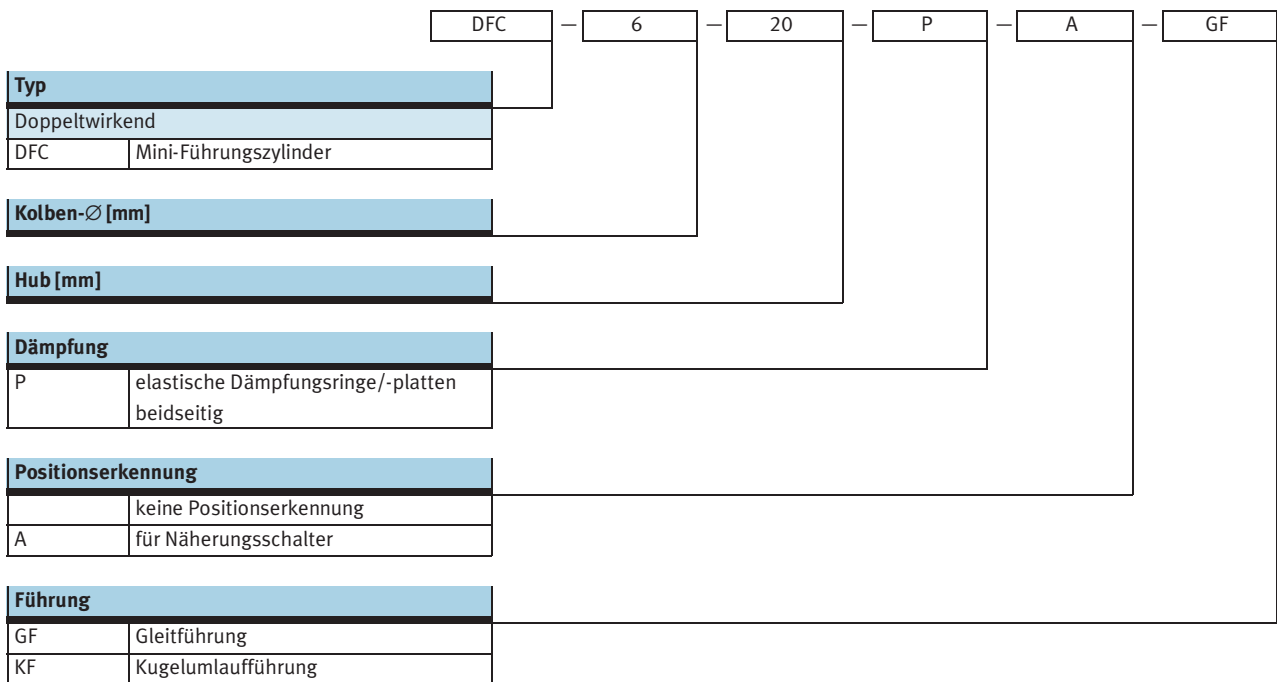

Mini-Führungszyylinder DFC

Datenblatt

FESTO

Funktion

DFC-...
ohne Endlagenabfrage

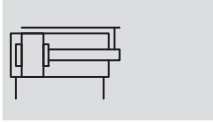

- \varnothing - Durchmesser
4, 6, 10 mm

- | - Hublänge
5 ... 30 mm

-  - www.festo.com

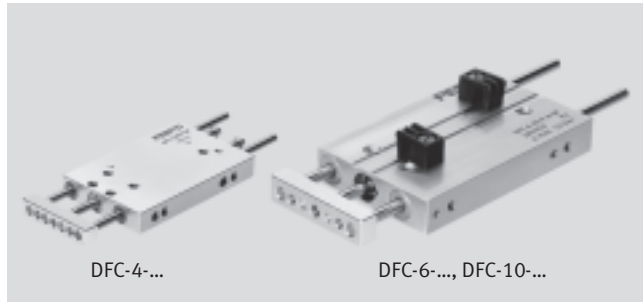

DFC-...-A-...

mit Endlagenabfrage

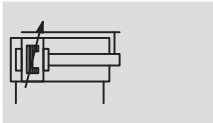

Allgemeine Technische Daten			
Kolben- \varnothing	4	6	10
Pneumatischer Anschluss	Stecknippel PK-3 für Kunststoffschlauch NW 3	M3	M5
Betriebsmedium	Druckluft gefiltert, geölt oder ungeölt		
Betriebsdruck [bar]	3,5 ... 7,0	1,5 ... 10,0	1,0 ... 10,0
Konstruktiver Aufbau	Kolben		
	Kolbenstange		
	Führungsstangen mit Joch		
Dämpfung	elastische Dämpfungsringe/-platten beidseitig		
Positionserkennung	-	für Näherungsschalter	
Befestigungsart	mit Durchgangsbohrung		
	mit Innengewinde		
Einbaulage	beliebig		
Verdrehsicherung/Führung	Führungsstange mit Joch gleitgeführt		Führungsstange mit Joch gleit- oder kugelumlaufgeführt

Umweltbedingungen		
Variante	Gleitführung GF	Kugelumlaufführung KF
Umgebungstemperatur ¹⁾ [°C]	-5 ... +60	
Korrosionsbeständigkeit KBK ²⁾	2	-

1) Einsatzbereich der Näherungsschalter beachten

2) Korrosionsbeständigkeitsklasse 2 nach Festo Norm 940 070

Bauteile mit mäßiger Korrosionsbeanspruchung. Außenliegende sichtbare Teile mit vorrangig dekorativer Anforderung an die Oberfläche, die im direkten Kontakt zur umgebenden industriellen Atmosphäre bzw. Medien, wie Kühl- und Schmierstoffe stehen

Geschwindigkeiten [m/s] bei maximaler Hublänge			
Kolben- \varnothing	4	6	10
Maximalgeschwindigkeit	1,0	1,0	1,0
Minimalgeschwindigkeit	0,1	0,1	0,1

Kräfte [N]			
Kolben- \varnothing	4	6	10
Theoretische Kraft bei 6 bar, Vorlauf	7,5	17	47
Theoretische Kraft bei 6 bar, Rücklauf	5,5	12,5	35

Mini-Führungszyylinder DFC

Datenblatt

FESTO

Aufprallenergie [J]			
Kolben-Ø	4	6	10
Max. Aufprallenergie in den Endlagen	0,006	0,008	0,05

Zulässige Aufprallgeschwindigkeit:
$$v_{zul.} = \sqrt{\frac{2 \times E_{zul.}}{m_{Eigen} + m_{Last}}}$$

Maximal zulässige Masse:
$$m_{Last} = \frac{2 \times E_{zul.}}{v^2} - m_{Eigen}$$

$v_{zul.}$ zul. Aufprallgeschwindigkeit
 $E_{zul.}$ max. Aufprallenergie
 m_{Eigen} bewegte Masse (Antrieb)
 m_{Last} bewegte Nutzlast

 Hinweis
 Diese Angaben stellen die erreichbaren Maximalwerte dar. Dabei ist die maximal zulässige Aufprallenergie zu beachten.

Maximal zulässige Masse m in Abhängigkeit von der Aufprallgeschwindigkeit v

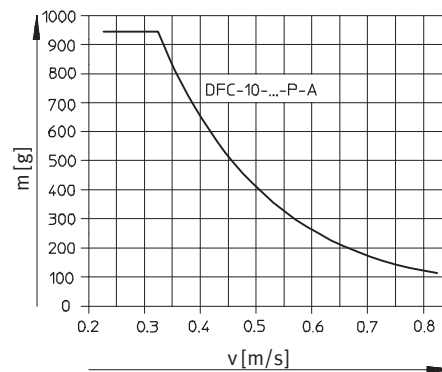
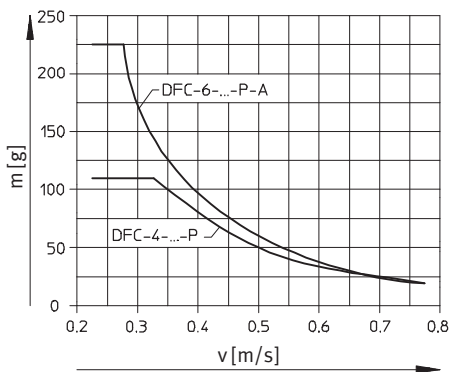

Gewichte [g]				
Kolben-Ø	4	6	10	
Produktgewicht	bei 5 mm Hub	10	28	91
	bei 10 mm Hub	12	34	100
	bei 15 mm Hub	15	39	108
	bei 20 mm Hub	18	44	117
	bei 25 mm Hub	–	49	125
	bei 30 mm Hub	–	55	134
Bewegte Masse bei 0 mm Hub	3,2	8,8	27,2	
Massenzuschlag pro 10 mm Hub	1,3	2,8	7,2	

Werkstoffe

Funktionsschnitt

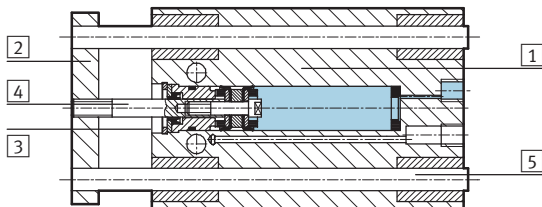

Mini-Führungszyylinder		
1	Gehäuse	Aluminium-Knetlegierung
2	Jochplatte	Aluminium-Knetlegierung
3	Deckel	Aluminium-Knetlegierung
4	Kolbenstange	Stahl, hochlegiert, rostfrei
5	Führungsstangen	Stahl, hochlegiert
–	Dichtungen	Polyurethan, Nitrilkautschuk

Mini-Führungszylinder DFC

Datenblatt

FESTO

Maximale Nutzlast F [N]

Gleitführung GF und Kugelumlaufführung KF

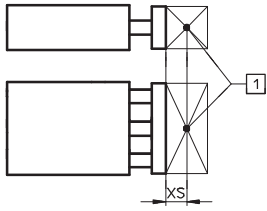

1 Nutzlastschwerpunkt

Kolben-Ø [mm]	XS [mm]	Hub [mm]					
		5	10	15	20	25	30
4	GF	1,7	1,7	1,7	1,7	–	–
	KF	–	–	–	–	–	–
6	GF	4,8	4,8	4,8	4,8	4,8	4,8
	KF	4,6	4,6	4,6	4,6	4,6	4,6
10	GF	12,2	12,2	12,2	12,2	12,2	12,2
	KF	9,8	9,8	9,8	9,8	9,8	9,8

Zulässige Momentbelastung M [Nm]

Gleitführung GF und Kugelumlaufführung KF



Kolben-Ø [mm]		Hub [mm]					
		5	10	15	20	25	30
4	GF	0,02	0,02	0,02	0,02	–	–
	KF	–	–	–	–	–	–
6	GF	0,1	0,1	0,1	0,1	0,1	0,1
	KF	0,1	0,1	0,1	0,1	0,1	0,1
10	GF	0,4	0,4	0,4	0,4	0,4	0,4
	KF	0,3	0,3	0,3	0,3	0,3	0,3

Verdrehspiel p

Gleitführung GF und Kugelumlaufführung KF

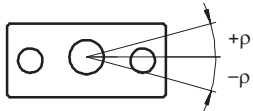

Kolben-Ø		4	6	10
in eingefahrenem Zustand				
Verdrehspiel [°]	GF	0,07	0,05	0,04
	KF	0,07	0,05	0,03
in ausgefahrenem Zustand bei maximalem Hub				
Verdrehspiel [°]	GF	0,11	0,07	0,06
	KF	0,12	0,08	0,05

Mini-Führungszyylinder DFC

Datenblatt

Auslenkung der Kolbenstange

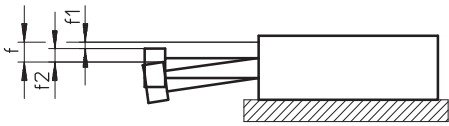

$$f = f_1 + f_2$$

f = gesamte Auslenkung der Kolbenstange

f1 = Auslenkung durch Lagerspiel = max. 0,02 mm

f2 = Auslenkung durch Querkraft

Auslenkung f2 durch Querkraft F in Abhängigkeit vom Hub

Kolben-Ø 4 mm

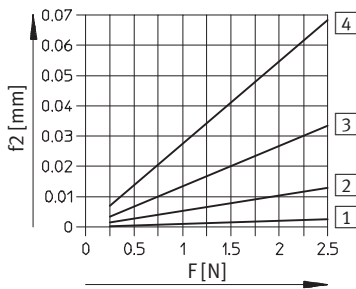

Kolben-Ø 6 mm

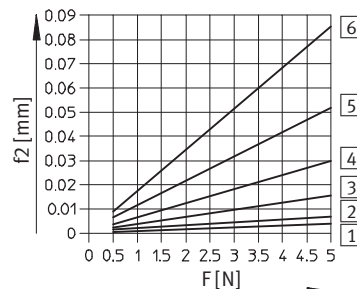

Kolben-Ø 10 mm

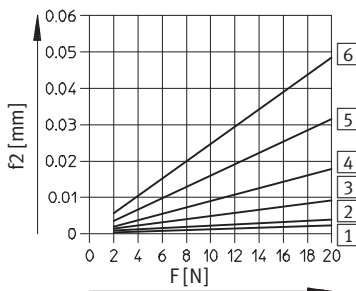

- 1 Hub 5 mm
- 2 Hub 10 mm
- 3 Hub 15 mm
- 4 Hub 20 mm
- 5 Hub 25 mm
- 6 Hub 30 mm

Mini-Führungszylinder DFC

Datenblatt

FESTO

Abmessungen

Download CAD-Daten → www.festo.com

Grundtyp – Ø 4 ... 10 mm

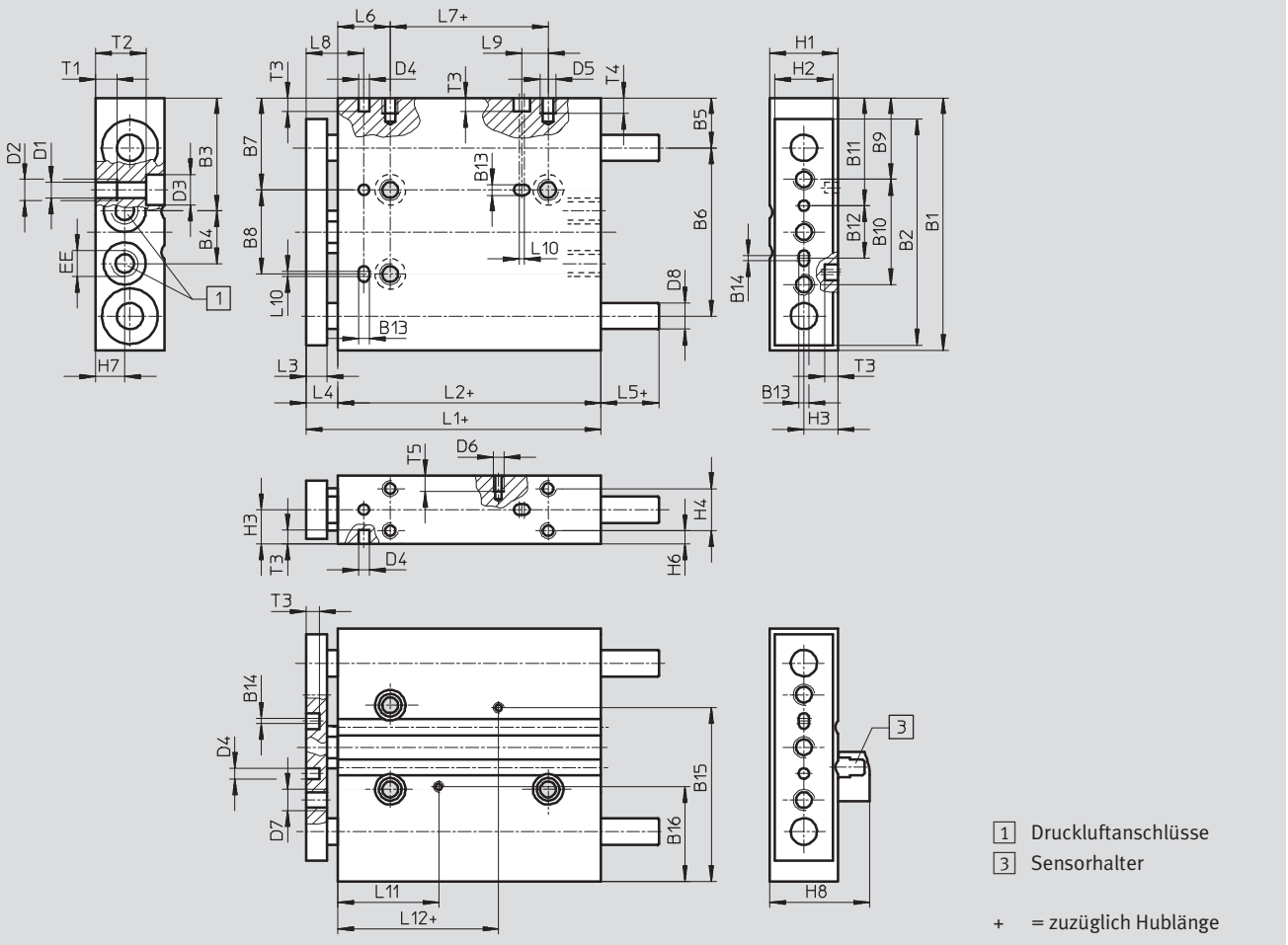

Abweichende Abmessungen – Ø 4 mm

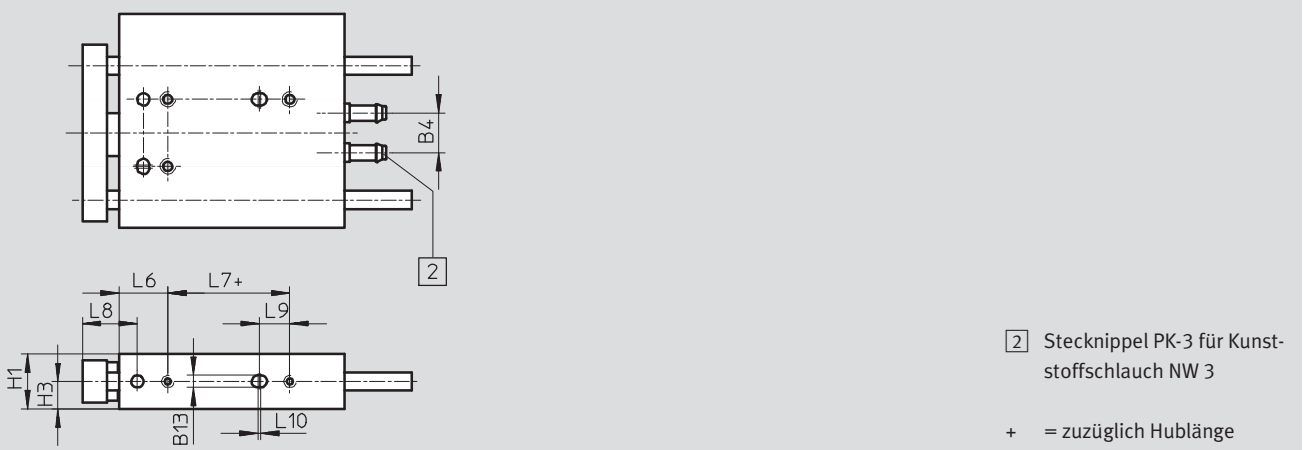

Mini-Führungszylinder DFC

Datenblatt

∅ [mm]	B1	B2	B3	B4	B5	B6	B7	B8	B9	B10	B11	B12	B13 H8	B14	B15	B16	D1 ∅
4	24	20	9,8	7,4	6	15	9,5	8	8,5	10	11	5	2	-	-	-	2,1
6	35	29	17	6,5	8,5	22	14	11	12	15	15,75	8	2	1	26,2	12,8	2
10	48	43	21,5	10	9,5	32	17,5	16	15,5	20	20,5	10	2	1	33	18	3,2

∅ [mm]	D2	D3 ∅	D4 ∅ H8	D5	D6 ∅	D7	D8 ∅	EE	H1	H2	H3	H4	H6	H7	H8	L1	L2
4	-	-	2	M2	-	M2	2	-	5,5	4,5	2,75	-	2,75	2,75	-	24	18
6	M2,5	4	2	M2,5	M2	M2,5	3	M3	9	7	4,5	-	4,5	3,5	15	34	27
10	M4	5,8	2	M3	M2	M4	5	M5	13	11	6,5	8	2,5	5,5	19	48	40

∅ [mm]	L3	L4	L5	L6	L7	L8	L9	L10	L11	L12	T1	T2	T3	T4	T5
4	4	6	1	8	3	11	3,5	0,5	-	-	-	5,5	2	4	-
6	5	7	1	8	10	10	5	0,5	16	19,35	3	6,1	2,6	5	2,5
10	6	8	1	10	20	13	5	1	22,2	25,6	4	9,6	2,6	3	3

Bestellangaben					
Kolben-∅ [mm]	Hub [mm]	Gleitführung GF		Kugelumlaufführung KF	
		Teile-Nr.	Typ	Teile-Nr.	Typ
4	5	189 479	DFC-4-5-P-GF	-	-
	10	189 452	DFC-4-10-P-GF		
	15	189 453	DFC-4-15-P-GF		
	20	189 454	DFC-4-20-P-GF		
6	5	189 455	DFC-6-5-P-A-GF ¹⁾	189 461	DFC-6-5-P-A-KF ¹⁾
	10	189 456	DFC-6-10-P-A-GF ¹⁾	189 462	DFC-6-10-P-A-KF ¹⁾
	15	189 457	DFC-6-15-P-A-GF ¹⁾	189 463	DFC-6-15-P-A-KF ¹⁾
	20	189 458	DFC-6-20-P-A-GF ¹⁾	189 464	DFC-6-20-P-A-KF ¹⁾
	25	189 459	DFC-6-25-P-A-GF ¹⁾	189 465	DFC-6-25-P-A-KF ¹⁾
	30	189 460	DFC-6-30-P-A-GF ¹⁾	189 466	DFC-6-30-P-A-KF ¹⁾
10	5	189 467	DFC-10-5-P-A-GF ¹⁾	189 473	DFC-10-5-P-A-KF ¹⁾
	10	189 468	DFC-10-10-P-A-GF ¹⁾	189 474	DFC-10-10-P-A-KF ¹⁾
	15	189 469	DFC-10-15-P-A-GF ¹⁾	189 475	DFC-10-15-P-A-KF ¹⁾
	20	189 470	DFC-10-20-P-A-GF ¹⁾	189 476	DFC-10-20-P-A-KF ¹⁾
	25	189 471	DFC-10-25-P-A-GF ¹⁾	189 477	DFC-10-25-P-A-KF ¹⁾
	30	189 472	DFC-10-30-P-A-GF ¹⁾	189 478	DFC-10-30-P-A-KF ¹⁾

1) Befestigungsbausätze für Näherungsschalter im Lieferumfang enthalten



Mini-Führungszylinder DFC

Zubehör

FESTO

Bestellangaben – Näherungsschalter für Rundnut, magnetoresistiv					Datenblätter → Internet: smt	
	Befestigungsart	Schalt- ausgang	Elektrischer Anschluss, Abgangsrichtung Anschluss	Kabellänge [m]	Teile-Nr.	Typ
Schließer						
	längs in Nut einschieb- bar	PNP	Stecker M8x1, 3-polig, längs	0,3	173 220	SMT-10-PS-SL-LED-24
			Kabel, 3-adrig, längs	2,5	173 218	SMT-10-PS-KL-LED-24

Bestellangaben – Näherungsschalter für Rundnut, magnetisch Reed					Datenblätter → Internet: sme	
	Befestigungsart	Schalt- ausgang	Elektrischer Anschluss, Abgangsrichtung Anschluss	Kabellänge [m]	Teile-Nr.	Typ
Schließer						
	längs in Nut einschieb- bar	kontakt- behaftet	Stecker M8x1, 3-polig, längs	0,3	173 212	SME-10-SL-LED-24
			Kabel, 3-adrig, längs	2,5	173 210	SME-10-KL-LED-24

Bestellangaben – Verbindungsleitungen				Datenblätter → Internet: nebu		
	Elektrischer Anschluss links	Elektrischer Anschluss rechts	Kabellänge [m]	Teile-Nr.	Typ	
	Dose gerade, M8x1, 3-polig	Kabel, offenes Ende, 3-adrig	2,5	541 333	NEBU-M8G3-K-2.5-LE3	
			5	541 334	NEBU-M8G3-K-5-LE3	
	Dose gewinkelt, M8x1, 3-polig	Kabel, offenes Ende, 3-adrig	2,5	541 338	NEBU-M8W3-K-2.5-LE3	
			5	541 341	NEBU-M8W3-K-5-LE3	

Bestellangaben – Drossel-Rückschlagventile				Datenblätter → Internet: grlz		
	Anschluss		Werkstoff	Teile-Nr.	Typ	
	Gewinde	für Schlauch-Außen-Ø				
	M5	3	Metall-Ausführung	193 153	GRLZ-M5-QS-3-D	
		4		193 154	GRLZ-M5-QS-4-D	
		6		193 155	GRLZ-M5-QS-6-D	