

# Kompaktzylinder ADN/AEN, ISO 21287

**FESTO**



# Kompaktzylinder ADN/AEN, ISO 21287

Merkmale

FESTO

Sensornuten an drei Seiten zum bündigen befestigen der Näherungsschalter

Kolbenstange wahlweise mit Innen- oder Außengewinde

Befestigungsmöglichkeit:  
Innengewinde und Durchgangsbohrung

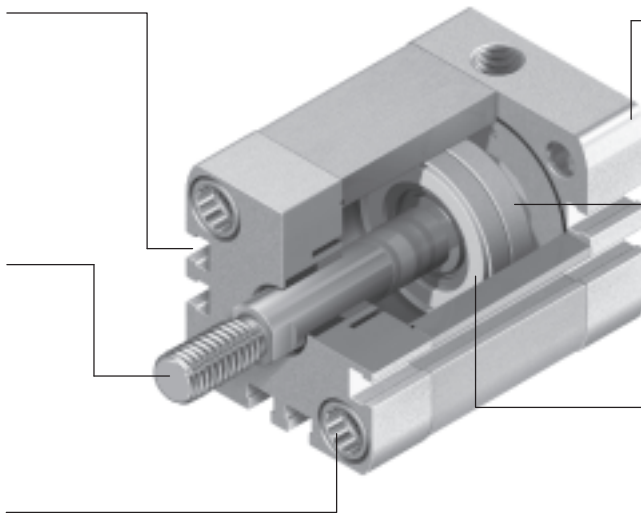

Zentrierbohrung im Abschlussdeckel passend für Zentrierstifte ZBS

Magnet zur berührungslosen Positionsabfrage

Integrierte Dämpfungsringe zur Absorption von Restenergie bei hohen Geschwindigkeiten und Maschinentakten

## Mehr als die Norm

- Die Kompaktzylinder der Baureihe ADN/AEN entsprechen der Norm ISO 21287
- Der ADN/AEN zeichnet sich durch eine kompakte Bauweise und einem breiten Einsatzgebiet aufgrund hoher Variantenvielfalt aus
- Die Varianten können aus einem Produkt-Baukasten individuell nach Bedarf zusammengestellt werden

## Leistungsfähig

- Elastische Dämpfungsringe als Standard zur Absorption von Restenergie erlauben hohe Geschwindigkeiten und Maschinentakte
- Hohe Lebensdauer aufgrund hervorragendem Dämpfungsverhalten und geringer Reibwerte
- Der ADNP mit Lager- und Abschlussdeckel aus Polymer und integrierten QS-Steckverschraubungen zeichnet sich durch sein geringes Gewicht aus

## Bequem

- Montagefreundlich durch umfangreiches Befestigungszubehör für nahezu jede Einbausituation
- Hohe Flexibilität aufgrund der umfangreichen Varianten
- Berührungslose Positionsabfrage mit Näherungsschaltern

## Zuverlässig

- Optimierte Fertigungsverfahren, patentierte Technologie und über 40 Jahre Erfahrung im Zylinderbereich machen Festo und den ADN/AEN zu einem zuverlässigen Partner

## Befestigungsmöglichkeiten

mit Durchgangsschraube

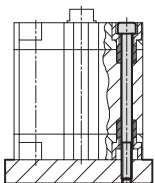

Direktbefestigung

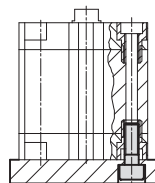



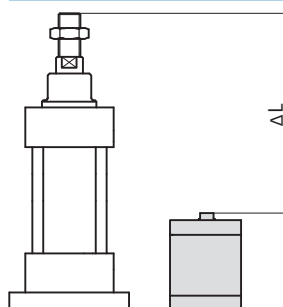













## Baugröße



- bis zu 50 % Platzersparnis im Vergleich zur Norm ISO 15552

# Kompaktzylinder ADN, ISO 21287

## Merkmale











Varianten aus dem Produktbaukasten		
Symbol	Merkmale	Beschreibung
	S1 Verstärkte Kolbenstange	Erhöhte Querkräfte. Nimmt das Mehrfache an Querkräften im Vergleich zum Grundzylinder auf
	S2 Durchgehende Kolbenstange	Für beidseitiges Arbeiten, gleiche Kräfte im Vor- und Rückhub, zum Anbringen externer Anschläge
	S6 Warmfeste Dichtungen	Temperaturbeständigkeit bis max. 120 °C
	S10 Konstantlauf (slow speed) bei niedrigen Kolbengeschwindigkeiten	Geeignet für langsame Hubbewegungen mit einem konstanten, stick-slip-freien Geschwindigkeitsverlauf über den Hub des Zylinders. Dichtung enthält Silikonfett (nicht LABS-frei)
	S11 Leichtlauf (low friction)	Durch spezielle Dichtungen ist die Systemreibung erheblich vermindert. Dies bedeutet einen deutlich niedrigeren Ansprechdruck. Dichtung enthält Silikonfett (nicht LABS-frei)
	S20 Durchgehende, hohle Kolbenstange	Für das Durchleiten von Vakuum, Kleinteilen, Medien etc.
	K2 Verlängertes Kolbenstangen-Außengewinde	–
	K5 Sondergewinde an der Kolbenstange	Metrisches Regelgewinde nach ISO
	K8 Verlängerte Kolbenstange	–
	K10 Gleitelozierte Kolbenstange aus Aluminium	Besonders geeignet für den Einsatz beim Schweißen: – geringe Haftung von Schweißspritzern – geringe bewegte Massen – härtere Oberfläche gegenüber Stahl – hohe Lebensdauer
	KP Mit Feststelleinheit	Integrierte Feststelleinheit an der Kolbenstange
	EL Mit Endlagenverriegelung	Formschlüssige Endlagenverriegelung als Absturzsicherung. Bei Druckabfall ist der Zylinder in seiner Endlage gegen Durchsacken abgesichert
	Q Quadratische Kolbenstange	Verdrehsicherung. Für lageorientiertes Zuführen
	R3 Hoher Korrosionsschutz	Alle Zylinder-Außenflächen erfüllen die Korrosionsbeständigkeitsklasse 3 nach Festo Norm 940 070. Die Kolbenstange ist aus korrosions- und säurebeständigem Stahl
	R8 Staubschutz durch Abstreifer	Der Zylinder ist mit einer hartverchromten Kolbenstange und einem Hartabstreifer ausgestattet, der gegen trockene, staubige Medien schützt
	TL Unverlierbares Typenschild	Typenschild gelasert. Leichte Identifikation im Ersatzteillfall, auch nach Jahren in rauem Umfeld
	TT Tieftemperatur	Temperaturbeständigkeit bis max. –40 °C

Softwaretools und Konfiguration für Festo Produktbaukästen  
[→www.festo.com](http://www.festo.com)

# Kompaktzylinder ADN, ISO 21287

Lieferübersicht

FESTO

Funktion	Ausführung	Typ	Kolben-Ø	Hub	Positions- erkennung	Dämpfung	
			[mm]	[mm]			A
Doppelt- wirkend	<b>Grundtyp</b>						
		ADN	12	5, 10, 15, 20, 25, 30, 40	1 ... 300	■	■
			16	5, 10, 15, 20, 25, 30, 40, 50	1 ... 300		
			20, 25	5, 10, 15, 20, 25, 30, 40, 50, 60	1 ... 300		
			32, 40, 50	5, 10, 15, 20, 25, 30, 40, 50, 60, 80	1 ... 400		
			63	10, 15, 20, 25, 30, 40, 50, 60, 80	1 ... 400		
			80, 100	10, 15, 20, 25, 30, 40, 50, 60, 80	1 ... 500		
			125	–	1 ... 500		
		ADN-...-S2 Durchgehende Kolbenstange	12, 16, 20, 25	–	1 ... 300	■	■
			32, 40, 50, 63	–	1 ... 400		
			80, 100, 125	–	1 ... 500		
		ADN-...-S20 Durchgehende, hohle Kolben- stange	16, 20, 25	–	1 ... 300	■	■
			32, 40, 50, 63	–	1 ... 400		
			80, 100, 125	–	1 ... 500		
	<b>Verstärkte Kolbenstange</b>						
		ADN-...-S1	25	–	5 ... 300	■	■
			40, 63	–	10 ... 400		
			100	–	10 ... 500		
	<b>Verdrehgesichert mit quadratischer Kolbenstange</b>						
		ADN-...-Q	12, 16, 20, 25	–	1 ... 300	■	■
			32, 40, 50, 63	–	1 ... 400		
			80, 100, 125	–	1 ... 500		
		ADN-...-Q-S2 Durchgehende Kolbenstange	12, 16, 20, 25	–	1 ... 300	■	■
			32, 40, 50, 63	–	1 ... 400		
			80, 100, 125	–	1 ... 500		
		ADN-...-Q-S20 Durchgehende, hohle Kolben- stange	16, 20, 25	–	1 ... 200	■	■
			32, 40, 50, 63, 80	–	1 ... 300		
100, 125			–	1 ... 400			
<b>Normlochbild, mit Feststelleinheit</b>							
	ADN-...-KP	20, 25	–	10 ... 300	■	■	
		32, 40, 50, 63	–	10 ... 400			
		80, 100	–	10 ... 500			
<b>Normlochbild, mit Endlagenverriegelung</b>							
	ADN-...-EL	20, 25	–	10 ... 300	■	■	
		32, 40, 50, 63	–	10 ... 400			
		80, 100	–	10 ... 500			
<b>Mit Polymerdeckel</b>							
	ADNP	20, 25	5, 10, 15, 20, 25, 30, 40, 50, 60	–	■	■	
		32, 40, 50	10, 15, 20, 25, 30, 40, 50, 60, 80				

# Kompaktzylinder ADN, ISO 21287

Lieferübersicht





FESTO

Typ	Kolbenstangen- außengewinde	Kolbenstangen- innengewinde	Verlängertes Kolben- stangen-Außengewinde	Sondergewinde an der Kolbenstange	Verlängerte Kolbenstange	Gleitoxidierte Kolbenstange	Warmfeste Dichtungen max. 120 °C	Slow speed (Konstantlauf)	Low friction (Leichtlauf)	Hoher Korrosions- schutz	Staubschutz	Tiefemperatur	→ Seite/Internet
	A	I	K2	K5	K8	K10	S6	S10	S11	R3	R8	TT	
<b>Grundtyp</b>													
<b>ADN</b>	■	■	■	■	■	■ ab Ø 20	■	■	■	■	■ ab Ø 20	■ Ø 20 ... 100	13
<b>ADN-...-S2</b> Durchgehende Kolbenstange	■	■	■	■	■	-	■	-	-	-	-	■ Ø 20 ... 100	13
<b>ADN-...-S20</b> Durchgehende, hohle Kolben- stange	■	-	■	■	■	-	■	-	-	-	-	-	13
<b>Verstärkte Kolbenstange</b>													
<b>ADN-...-S1</b>	■	■	■	■	■	-	■	-	-	■	-	-	13
<b>Verdrehgesichert mit quadratischer Kolbenstange</b>													
<b>ADN-...-Q</b>	■	■	■	■	■	-	■	-	-	-	-	-	13
<b>ADN-...-Q-S2</b> Durchgehende Kolbenstange	■	■	■	■	■	-	■	-	-	-	-	-	13
<b>ADN-...-Q-S20</b> Durchgehende, hohle Kolben- stange	■	-	■	■	■	-	■	-	-	-	-	-	13
<b>Normlochbild, mit Feststelleinheit</b>													
<b>ADN-...-KP</b>	■	■	■	■	■	-	-	-	-	-	-	-	38
<b>Normlochbild, mit Endlagenverriegelung</b>													
<b>ADN-...-EL</b>	■	■	■	■	■	-	-	-	-	-	-	-	47
<b>Mit Polymerdeckel</b>													
<b>ADNP</b>	■	■	-	-	-	-	-	-	-	-	-	-	73

# Kompaktzylinder ADN, ISO 21287

Lieferübersicht

FESTO

Funktion	Ausführung	Typ	Kolben-Ø	Hub	Positions- erkennung	Dämpfung	
			[mm]	[mm]			A
Doppelt- wirkend	<b>Normlochbild, verdrehgesichert mit Joch</b>						
		ADNGF	12	5, 10, 15, 20, 25, 30, 40	1 ... 200	■	■
			16	5, 10, 15, 20, 25, 30, 40, 50	1 ... 200		
			20, 25	5, 10, 15, 20, 25, 30, 40, 50, 60	3 ... 200		
			32, 40, 50	5, 10, 15, 20, 25, 30, 40, 50, 60, 80	5 ... 300		
			63, 80	10, 15, 20, 25, 30, 40, 50, 60, 80	5 ... 300		
			100	10, 15, 20, 25, 30, 40, 50, 60, 80	5 ... 400		
		ADNGF-...-S2 Durchgehende Kolbenstange	12, 16	–	1 ... 200	■	■
			20, 25		3 ... 200		
			32, 40, 50,		5 ... 250		
			63, 80, 100				
	<b>Normlochbild, Hochkraftzylinder</b>						
	ADNH	25	–	1 ... 150	■	■	
		40					
		63					
		100					
<b>Normlochbild, Mehrstellungszylinder</b>							
	ADNM	25	–	1 ... 2 000	■	■	
		40					
		63					
		100					

# Kompaktzylinder ADN, ISO 21287

Lieferübersicht



**FESTO**

Typ	Kolbenstangen- aufengewinde	Kolbenstangen- innengewinde	Verlängertes Kolbenstangen- Aufengewinde	Sondergewinde an der Kolbenstange	Verlängerte Kolbenstange	Warmfeste Dichtungen max. 120 °C	→ Seite/Internet
	A	I	K2	K5	K8	S6	
<b>Normlochbild, verdrehgesichert mit Joch</b>							
ADNGF	-	-	-	-	-	■	4
ADNGF-...-S2 Durchgehende Kolbenstange	-	-	-	-	-	■	4
<b>Normlochbild, Hochkraftzylinder</b>							
ADNH	■	■	■	■	■	■	39
<b>Normlochbild, Mehrstellungszyylinder</b>							
ADNM	■	■	■	■	■	■	8

# Kompaktzylinder AEN, ISO 21287

Lieferübersicht

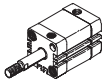
FESTO

Funktion	Ausführung	Typ	Kolben-∅	Hub	Positionserkennung	Dämpfung
			[mm]	[mm]	A	P
Einfach-wirkend	<b>Grundtyp</b>					
		AEN	12	1 ... 10	■	■
			16, 20, 25, 32, 40, 50, 63, 80, 100	1 ... 25		
		AEN-...-Z ziehend	12	1 ... 10	■	■
			16, 20, 25, 32, 40, 50, 63, 80, 100	1 ... 25		
	<b>Verdrehgesichert mit quadratischer Kolbenstange</b>					
	AEN-...-Q	16	1 ... 25	■	■	
		20, 25, 32, 40, 50, 63, 80, 100	1 ... 25			



# Kompaktzylinder AEN, ISO 21287

Lieferübersicht



Typ	Kolbenstange mit Außengewinde	Kolbenstange mit Innengewinde	Verlängertes Kolbenstangen-Außengewinde	Sondergewinde an der Kolbenstange	Verlängerte Kolbenstange	Gleitoxidierte Kolbenstange	Warmfeste Dichtungen max. 120 °C	→ Seite/Internet
	A	I	K2	K5	K8	K10	S6	
<b>Grundtyp</b>								
AEN	■	■	■	■	■	■ ab Ø 20	■	57
AEN-...-Z ziehend	■	■	■	■	■	■ ab Ø 20	■	57
<b>Verdrehgesichert mit quadratischer Kolbenstange</b>								
AEN-...-Q	■	■	■	■	■	-	■	57

# Kompaktzylinder ADN/AEN, ISO 21287

Peripherieübersicht

FESTO

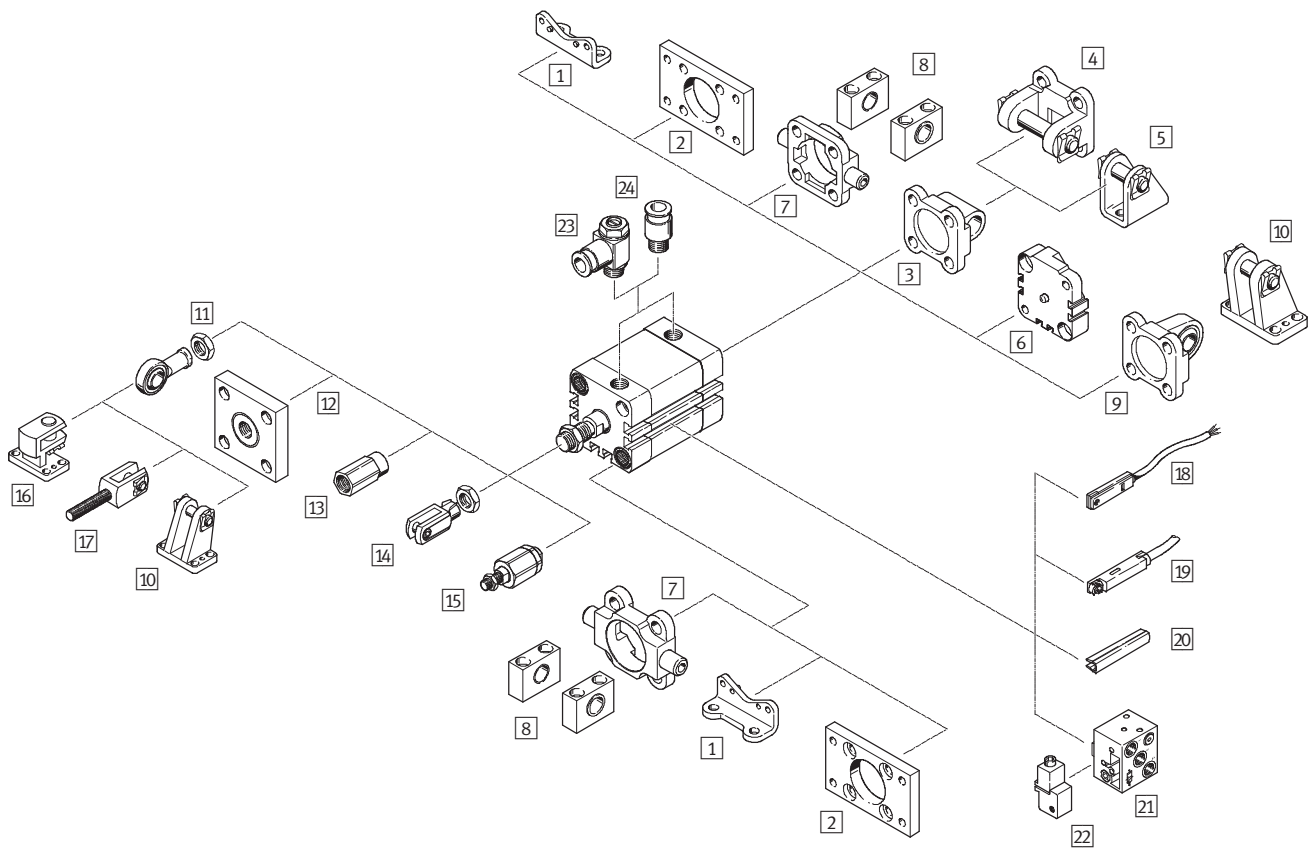

# Kompaktzylinder ADN/AEN, ISO 21287

Peripherieübersicht

FESTO

Befestigungselemente und Zubehör		
	Kurzbeschreibung	→ Seite/Internet
1	Fußbefestigung HNA	für Lager- oder Abschlussdeckel 77
2	Flanschbefestigung FNC	für Lager- oder Abschlussdeckel 78
3	Schwenkflansch SNCL	für Abschlussdeckel 79
4	Schwenkflansch SNCB	für Schwenkflansch SNCL 83
5	Lagerbock LBN/CRLBN	für Schwenkflansch SNCL 82
6	Mehrstellungsbausatz DPNA	zum Verbinden zweier Zylinder mit gleichem Kolben- $\varnothing$ zu einem Mehrstellungszyylinder 81
7	Schwenkzapfen ZNCF/CRZNG	für Lagerdeckel 84
8	Lagerstück LNZG	für Schwenkzapfen ZNCF/CRZNG 85
9	Schwenkflansch SNCS	für Abschlussdeckel 80
10	Lagerbock LBG	für Schwenkflansch SNCS 80
11	Gelenkkopf SGS/CRSGS	mit sphärischer Lagerung 86
12	Kupplungsstück KSG/KSZ	für den Ausgleich von Radialabweichungen 86
13	Adapter AD	für die Befestigung von einem Saugnapf an eine hohle Kolbenstange 86
14	Gabelkopf SG/CRSG	lässt eine Schwenkbewegung des Zylinders in einer Ebene zu 86
15	Flexo-Kupplung FK	für den Ausgleich von Radial- und Winkelabweichungen 86
16	Lagerbock quer LQG	für Gelenkkopf SGS 87
17	Gabelkopf SGA	mit Außengewinde 86
18	Näherungsschalter SME/SMT-8	integrierbar im Zylinder-Profilrohr 88
19	Näherungsschalter SME/SMT-8M	integrierbar im Zylinder-Profilrohr 88
20	Nutabdeckung ABP-5-S	zum Schutz der Sensorkabel und der Sensornuten vor Verschmutzung 88
21	Näherungsschalter SMPO-8E	Ausgangssignal pneumatisch 89
22	Befestigungsbausatz SMB-8E	für Näherungsschalter SMPO-8E 89
23	Drossel-Rückschlagventil GRLA/GRLZ	zur Geschwindigkeitsregulierung 87
24	Steckverschraubung QS	zum Anschluss von außertolerierten Druckluftschläuchen quick star

# Kompaktzylinder ADN, ISO 21287

Typenschlüssel

FESTO

ADN – 50 – 50 – A – P – A – S2

## Typ

Doppeltwirkend	
ADN	Kompaktzylinder

## Kolben-Ø [mm]

## Hub [mm]

## Kolbenstangengewinde

A	Außengewinde
I	Innengewinde

## Dämpfung

P	elastische Dämpfungsringe/-platten beidseitig
---	---

## Positionserkennung

A	für Näherungsschalter
---	-----------------------

## Variante

Q	quadratische Kolbenstange
S1	verstärkte Kolbenstange
S2	durchgehende Kolbenstange
S20	durchgehende, hohle Kolbenstange
K2	verlängertes Kolbenstangen-Außengewinde
K5	Sondergewinde an der Kolbenstange
K8	verlängerte Kolbenstange
K10	gleiteloxierte Kolbenstange
S6	warmfeste Dichtungen max. 120 °C
S10	slow speed (Konstantlauf)
S11	low friction (Leichtlauf)
R3	hoher Korrosionsschutz
R8	Staubschutz
TL	unverlierbares Typenschild
TT	Tiefemperatur

# Kompaktzylinder ADN, ISO 21287

Datenblatt

FESTO

Funktion

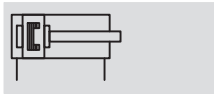

Varianten → 3



- Ø - Durchmesser  
12 ... 125 mm

- | - Hublänge  
1 ... 500 mm

-  - [www.festo.com](http://www.festo.com)

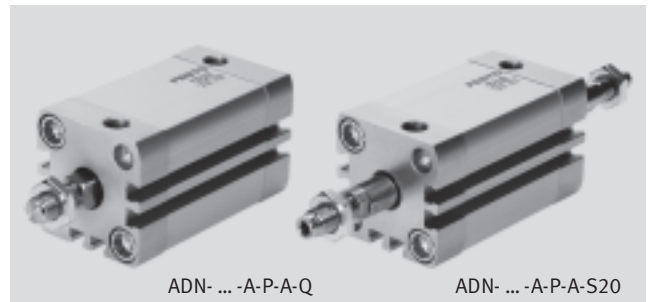
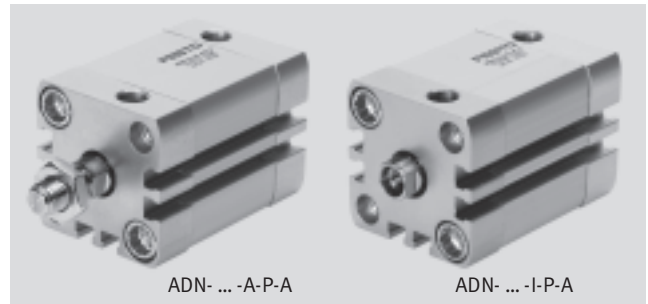

Allgemeine Technische Daten											
Kolben-Ø	12	16	20	25	32	40	50	63	80	100	125
Konstruktiver Aufbau	Kolben										
	Kolbenstange										
	Zylinderrohr										
Dämpfung	elastische Dämpfungsringe/-platten beidseitig										
Positionserkennung	für Näherungsschalter										
Befestigungsart	mit Durchgangsbohrung										
	mit Innengewinde										
	mit Zubehör										
Einbaulage	beliebig										

Technische Daten – Grundtyp und Varianten							
Kolben-Ø	12	16	20	25	32	40	
Pneumatischer Anschluss	M5	M5	M5	M5	G $\frac{1}{8}$	G $\frac{1}{8}$	
Kolbenstangen- gewinde innen	M3	M4	M6	M6	M8	M8	
	K5	–	M5	M5	M6	M6	
Kolbenstangen- gewinde außen	M5	M6	M8	M8	M10x1,25	M10x1,25	
	K5	M6	M8	M10; M10x1,25	M10; M10x1,25	M10; M12	M10; M12
Max. Verdrehspiel der Kolbenstange [°]	Q	2	1,8	1,6	1,6	1,2	1,2

Kolben-Ø	50	63	80	100	125
Pneumatischer Anschluss	G $\frac{1}{8}$	G $\frac{1}{8}$	G $\frac{1}{8}$	G $\frac{1}{8}$	G $\frac{1}{4}$
Kolbenstangen- gewinde innen	M10	M10	M12	M12	M16
	K5	M8	M8	M10	M10
Kolbenstangen- gewinde außen	M12x1,25	M12x1,25	M16x1,5	M16x1,5	M20x1,5
	K5	M12; M16	M12; M16	M16; M20	M16; M20; M20x1,5
Max. Verdrehspiel der Kolbenstange [°]	Q	1	1	0,8	0,8

# Kompaktzylinder ADN, ISO 21287

Datenblatt

FESTO

Technische Daten – Variante S1				
Kolben-Ø	25	40	63	100
Pneumatischer Anschluss	M5	M5	G1/8	G1/8
Kolbenstangen- gewinde	innen	M6	M10	M12
	außen	M8	M12x1,25	M16x1,5
Sondergewinde	innen	M5	M8	M10
Variante K5	außen	M10; M10x1,25	M10x1,25; M12	M12x1,25; M16
				M16x1,5; M20

Betriebs- und Umweltbedingungen												
Kolben-Ø	12	16	20	25	32	40	50	63	80	100	125	
Betriebsmedium	gefilterte Druckluft, geölt oder ungeölt											
Betriebsdruck	1 ... 10		0,6 ... 10									
[bar]	Q	1,3 ... 10		1 ... 10			0,8 ... 10		0,6 ... 10			
	S1	–			1 ... 10		–	1 ... 10		–	1 ... 10	
	S2, S20	1,5 ... 10	1,3 ... 10	1,2 ... 10		1 ... 10			0,8 ... 10			
	S6	1 ... 10		0,6 ... 10								
	S11	0,45 ... 10			0,25 ... 10							
	R8, TT	–			1,5 ... 10			1 ... 10		–		
Umgebungs- temperatur <sup>1)</sup>	–20 ... +80											
[°C]	S6	0 ... +120										
	R3	–20 ... +80										
	TT	–		–40 ... +80						–		
Korrosionsbeständig- keit KBK <sup>2)</sup>	2											
	R3	3										
ATEX	ausgewählte Typen → <a href="http://www.festo.com">www.festo.com</a>											

1) Einsatzbereich der Näherungsschalter beachten

2) Korrosionsbeständigkeitsklasse 2 nach Festo Norm 940 070

Bauteile mit mäßiger Korrosionsbeanspruchung. Außenliegende sichtbare Teile mit vorrangig dekorativer Anforderung an die Oberfläche, die im direkten Kontakt zur umgebenden industriellen Atmosphäre bzw. Medien, wie Kühl- und Schmierstoffe stehen

Korrosionsbeständigkeitsklasse 3 nach Festo Norm 940 070

Bauteile mit starker Korrosionsbeanspruchung. Außenliegende sichtbare Teile im direkten Kontakt zur umgebenden industriellen Atmosphäre bzw. Medien, wie Lösungsmittel und Reiniger, mit vorrangig funktioneller Anforderung an die Oberfläche.

Kräfte [N] und Aufprallenergie [J]											
Kolben-Ø	12	16	20	25	32	40	50	63	80	100	125
Theoretische Kraft	68	121	188	295	483	754	1 178	1 870	3 016	4 712	7 363
bei 6 bar, Vorlauf	S1	–	–	–	295	–	754	–	1 870	–	4 712
	S2	51	90	141	247	415	686	1 057	1 750	2 827	4 524
	S20	–	–	–	–	–	–	–	–	–	–
Theoretische Kraft	51	90	141	247	415	686	1 057	1 750	2 827	4 524	7 069
bei 6 bar, Rücklauf	S1	–	–	–	247	–	633	–	1 681	–	4 417
	S2	51	90	141	247	415	686	1 057	1 750	2 827	4 524
	S20	–	–	–	–	–	–	–	–	–	–
Max. Aufprallenergie	0,07	0,15	0,2	0,3	0,4	0,7	1	1,3	1,8	2,5	3,3
in den Endlagen	S1	–	–	–	0,3	–	0,7	–	1,3	–	2,5
	S6	0,035	0,075	0,1	0,15	0,2	0,35	0,5	0,65	0,9	1,25
	K10	–	–	0,16	0,24	0,32	0,56	0,8	1	1,4	2
	S20	–	0,016	0,024	0,083	0,15	0,39	0,48	0,62	0,8	0,9

Zulässige Aufprallgeschwindigkeit:  $v_{zul} = \sqrt{\frac{2 \times E_{zul}}{m_{Eigen} + m_{Last}}}$

Maximal zulässige Masse:  $m_{Last} = \frac{2 \times E_{zul}}{v^2} - m_{Eigen}$

$v_{zul}$  zul. Aufprallgeschwindigkeit

$E_{zul}$  max. Aufprallenergie

$m_{Eigen}$  bewegte Masse (Antrieb)

$m_{Last}$  bewegte Nutzlast

 Hinweis

Diese Angaben stellen die erreichbaren Maximalwerte dar. Dabei ist die maximal zulässige Aufprallenergie zu beachten.

# Kompaktzylinder ADN, ISO 21287

Datenblatt

FESTO

## Max. Querkraft $F_q$ in Abhängigkeit von der Auskragung $x$

Ø 12 ... 63

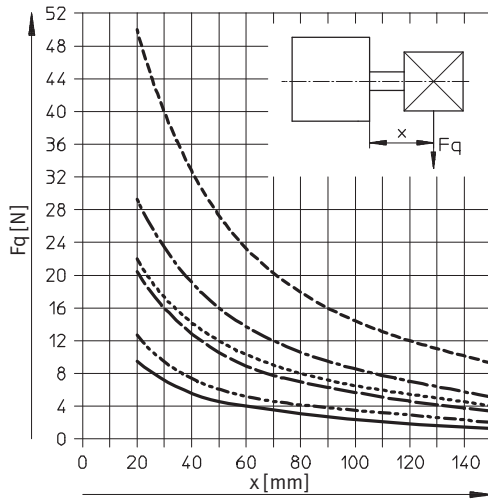

- Ø 12
- · - · - · Ø 16
- - - - - Ø 20
- · - · - · Ø 25
- - - - - Ø 32/40
- · - · - · Ø 50/63

Ø 80 ... 125

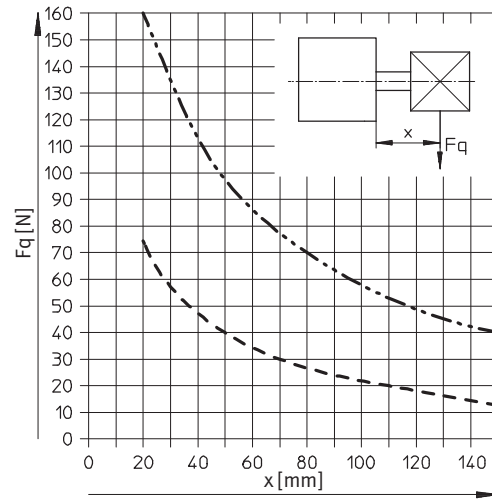

- - - - - Ø 80/100
- · - · - · Ø 125

# Kompaktzylinder ADN, ISO 21287

Datenblatt

FESTO

## Max. Querkraft $F_q$ in Abhängigkeit von der Auskragung $x$ und dem Hebelarm $a$

Q – Quadratische Kolbenstange

Ø 12

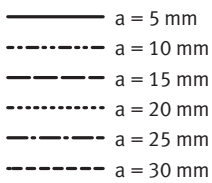
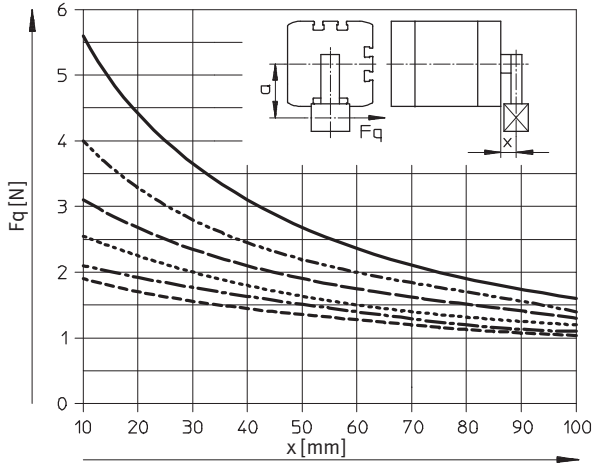

Ø 16

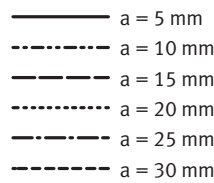
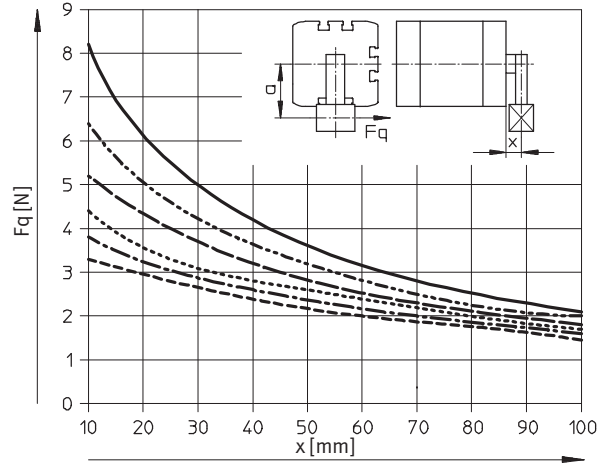

Ø 20/25

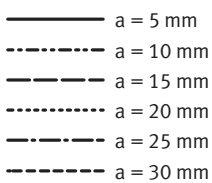
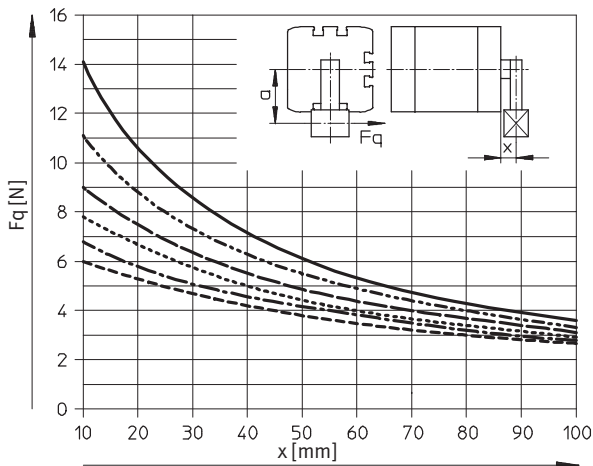

Ø 32/40

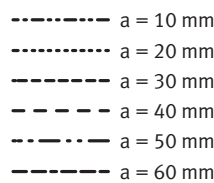
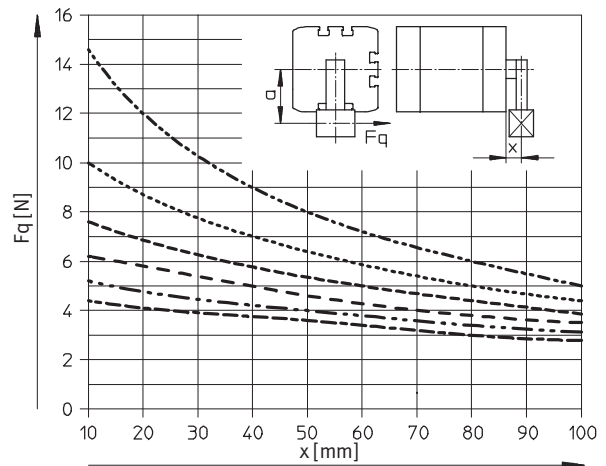

- - Hinweis

• Für Auskragungen, die größer sind als in den Diagrammen dargestellt, sind Momente um die Kolbenstange auszuschließen.

• Falls  $a = 0$  ist, kann die entsprechende Querlastlinie des ADN Grundtyps verwendet werden (→ 15).



# Kompaktzylinder ADN, ISO 21287

Datenblatt

FESTO

## Max. Querkraft $F_q$ in Abhängigkeit von der Auskragung $x$ und dem Hebelarm $a$

Q – Quadratische Kolbenstange

Ø 50/63

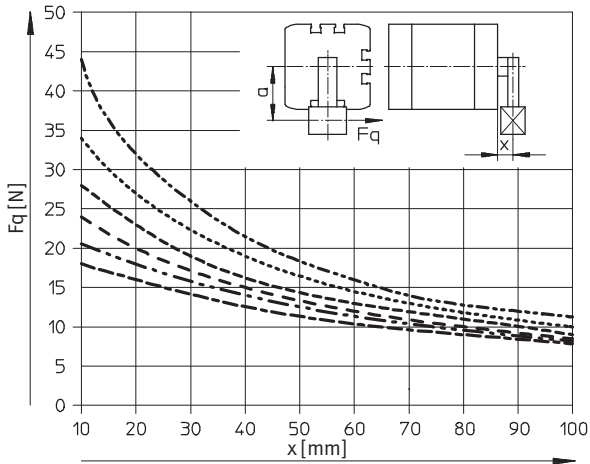

- a = 10 mm
- ..... a = 20 mm
- a = 30 mm
- a = 40 mm
- a = 50 mm
- a = 60 mm

Ø 80/100

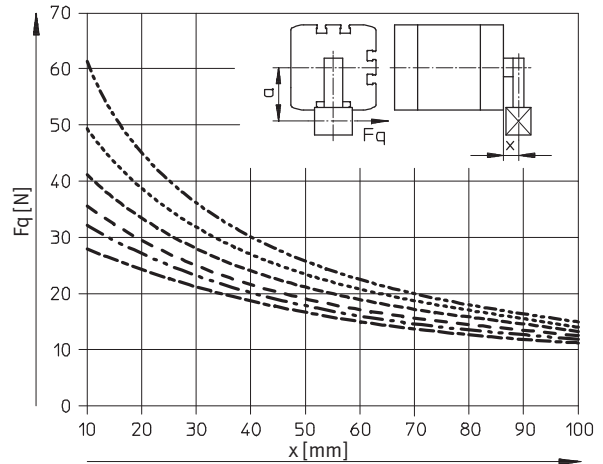

- a = 10 mm
- ..... a = 20 mm
- a = 30 mm
- a = 40 mm
- a = 50 mm
- a = 60 mm

Ø 125

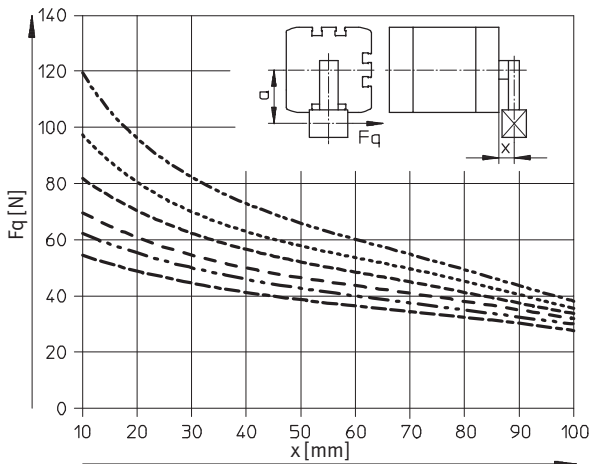

- a = 10 mm
- ..... a = 20 mm
- a = 30 mm
- a = 40 mm
- a = 50 mm
- a = 60 mm

- Hinweis

• Für Auskragungen, die größer sind als in den Diagrammen dargestellt, sind Momente um die Kolbenstange auszuschließen.

• Falls  $a = 0$  ist, kann die entsprechende Querlastlinie des ADN Grundtyps verwendet werden (→ 15).

# Kompaktzylinder ADN, ISO 21287

Datenblatt

FESTO

## Max. Querkraft $F_q$ in Abhängigkeit von der Auskragung $x$

S1 – Verstärkte Kolbenstange

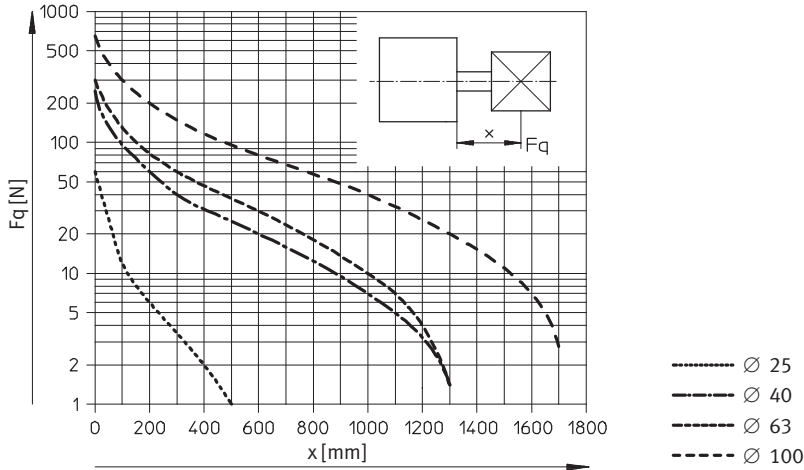

## Gewichte [g]

Kolben-Ø	12	16	20	25	32	40	50	63	80	100	125
Produktgewicht bei 0 mm Hub	77	79	131	156	265	346	540	722	1 300	2 154	2 880
Gewichtszuschlag pro 10 mm Hub	12	14	21	23	30	37	51	59	79	98	117
Bewegte Masse bei 0 mm Hub	9	15	30	50	60	80	140	180	400	570	1 080
Massenzuschlag pro 10 mm Hub	2	4	6	6	9	9	16	16	25	25	39

## Werkstoffe

Funktionsschnitt

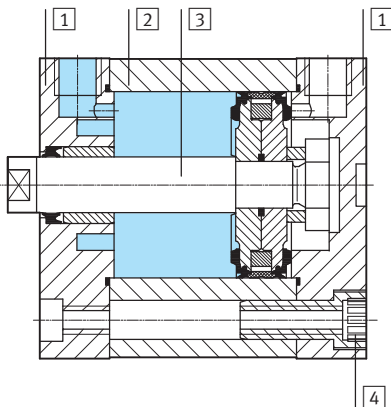

Kompaktzylinder	Grundtyp, Q	R8	S6, S10, S11	R3	K10
1 Deckel	Aluminium, eloxiert				
2 Zylinderrohr	Aluminium, eloxiert				
3 Kolbenstange	Stahl, hochlegiert	hartverchromter Vergütungsstahl	Stahl, hochlegiert		Aluminium, eloxiert
4 Bundschrauben	Ø 12 ... 16	Stahl, hochlegiert		Stahl, hochlegiert	–
	Ø 20 ... 25	Stahl, verzinkt		Stahl, hochlegiert	Stahl, verzinkt
	Ø 32 ... 63	Stahl, verzinkt		Stahl, Zink Lamellenbeschichtung	Stahl, verzinkt
	Ø 80 ... 125	Normschrauben, Stahl, verzinkt		Normschrauben, Stahl, hochlegiert	Normschrauben, Stahl, verzinkt
– Dichtungen	Polyurethan		Fluorkautschuk	Polyurethan	

# Kompaktzylinder ADN, ISO 21287

Datenblatt

FESTO

## Abmessungen – Grundtyp

Download CAD-Daten → [www.festo.com](http://www.festo.com)

Ø 12 ... 63

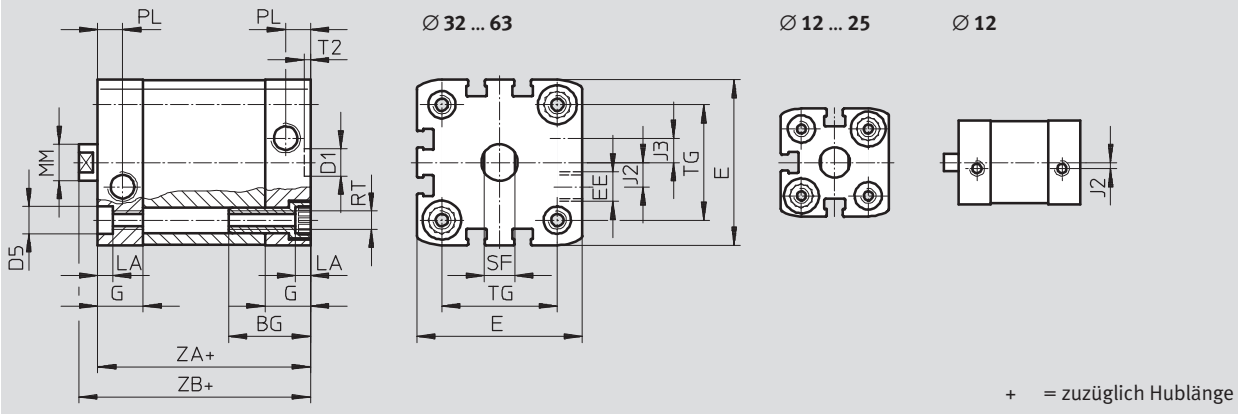

Ø 80 ... 125

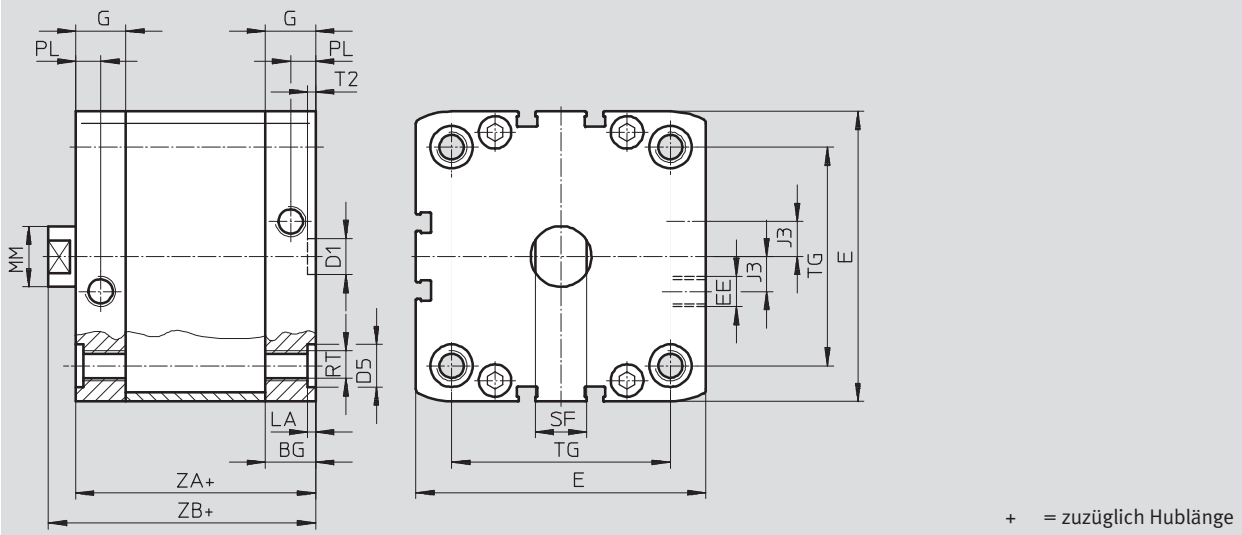

Ø	BG	D1	D5	E	EE	G	J2	J3	LA	MM	PL	RT	SF	T2	TG	ZA	ZB
[mm]	min.	Ø H9	Ø F9						+0,2	h8	+0,2		h13	+0,1	±0,2	±0,3	+1,2
12	17	9	6	27,5 <sup>+0,3</sup>	M5	10,5	2	–	3,5	6	6	M4	5	2,1	16	35	39,2
16				29 <sup>+0,3</sup>		11	2,6	8		7			18		39,7		
20	19,5		9	35,5 <sup>+0,3</sup>		12		10	M5	9		22	37		42,5		
25				39,5 <sup>+0,3</sup>			26			26		39	44,5				
32	26		9	47 <sup>+0,3</sup>		15	6	12	M6	10		32,5	44		50		
40				54,5 <sup>+0,3</sup>						8		38	45		51,1		
50	27	12	65,5 <sup>+0,3</sup>	G <sup>3</sup> / <sub>8</sub>	5	16	M8	13	46,5		45	53,2					
63			75,5 <sup>+0,3</sup>					11,5	56,5	49		57,1					
80	17	12	95,5 <sup>+0,6</sup>		16,5	2,6	20		M10	17	72	54	62,9				
100			21,5					113,5 <sup>+0,6</sup>		21,5	20	10,5	M12	21	89	67	76
125	20	–	134,6 <sup>+0,3</sup>		G <sup>1</sup> / <sub>4</sub>	20	21,15	–	25					110	81	92	

# Kompaktzylinder ADN, ISO 21287

Datenblatt

FESTO

## Abmessungen – Varianten

Download CAD-Daten → [www.festo.com](http://www.festo.com)

### Grundtyp

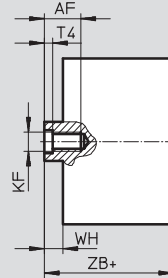
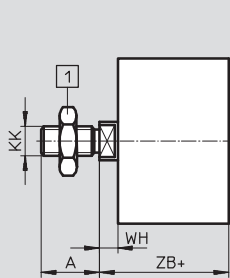

1 Sechskantmutter DIN 439-B  
nur bei  $\varnothing 32 \dots 125$

+ = zuzüglich Hublänge

### S2 – Durchgehende Kolbenstange

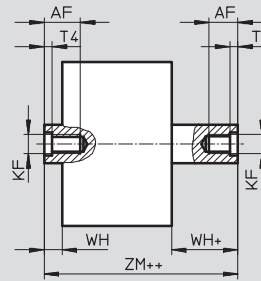
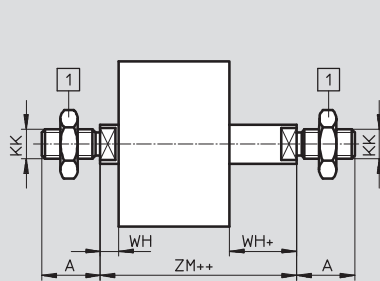

1 Sechskantmutter DIN 439-B  
nur bei  $\varnothing 32 \dots 125$

+ = zuzüglich Hublänge

++ = zuzüglich 2x Hublänge

### S20 – Durchgehende, hohle Kolbenstange

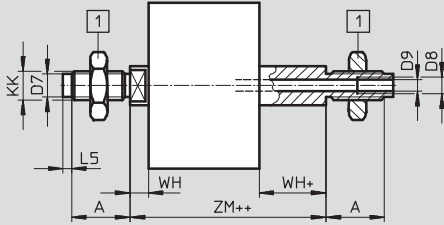

- Hinweis

In Kombination mit den Varianten S2/S20 erfolgt die Kolbenstangenverlängerung einseitig

1 Sechskantmutter DIN 439-B  
nur bei  $\varnothing 32 \dots 125$

+ = zuzüglich Hublänge

++ = zuzüglich 2x Hublänge

### K2 – Verlängertes Kolbenstangen-Außengewinde

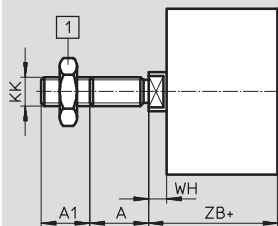

1 Sechskantmutter DIN 439-B  
nur bei  $\varnothing 32 \dots 125$

+ = zuzüglich Hublänge

### K5 – Sondergewinde an der Kolbenstange

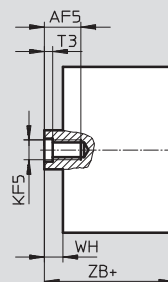
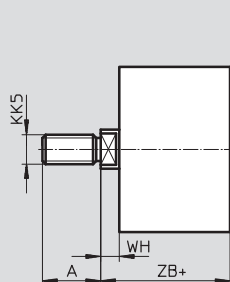

+ = zuzüglich Hublänge

# Kompaktzylinder ADN, ISO 21287

Datenblatt

FESTO

## Abmessungen – Varianten

Download CAD-Daten → [www.festo.com](http://www.festo.com)

### K8 – Verlängerte Kolbenstange

1 Sechskantmutter DIN 439-B  
nur bei  $\varnothing 32 \dots 125$

+ = zuzüglich Hublänge

### R8 – Staubschutz / TT – Tieftemperatur

1 Sechskantmutter DIN 439-B  
nur bei  $\varnothing 32 \dots 125$

+ = zuzüglich Hublänge

$\varnothing$	A	A1	A2	AF	AF5	B	D7	D8	D9	L5	KF
[mm]	-0,5			min.	min.	$\varnothing$	$\varnothing$		$\varnothing$		
12	10	1 ... 10	1 ... 300	8	-	-	-	-	-	-	M3
16	12			10			4,5		3,2	3	M4
20	16	1 ... 20		14	12	18	6		3,8	2	M6
25											
32	19	1 ... 20	1 ... 400	16	14	27	8	-	4,5	3	M8
40											
50	22	1 ... 30	1 ... 500	20	16	31	10	G $\frac{1}{8}$	6	3,5	M10
63											
80	28	1 ... 30	1 ... 500	20	20	35	-	G $\frac{1}{8}$	8	-	M12
100											
125	40	1 ... 40		25	-	-	-	G $\frac{1}{4}$	11,7		M16

$\varnothing$	KF5	KK	KK5	T3	T4	VD	WH +1,3		ZB +1,2		ZM
[mm]								R8/TT		R8/TT	
12	-	M5	M6	-	1,5	-	4,2	-	39,2	-	44,5 <sup>+0,5</sup>
16		M6	M8				4,7		39,7		45,7 <sup>+0,5</sup>
20	M5	M8	M10x1,25 M10	2	2,6	5,2	5,5	10,5	42,5	47,5	49,5 <sup>+0,5</sup>
25											
32	M6	M10x1,25	M10 M12	2,6	3,3	6,4	6	12,5	50	56,5	57,5 <sup>+0,5</sup>
40											
50	M8	M12x1,25	M12 M16	3,3	4,7	6,4	8,2	14,7	53,2	59,7	62,8 <sup>+0,6</sup>
63											
80	M10	M16x1,5	M16 M20x1,5 M20	4,7	6,1	6,4	8,9	15,4	62,9	69,4	73,2 <sup>+0,6</sup>
100											
125	-	M20x1,5	M20	-	7	-	11	-	92	-	104,4 <sup>+0,6</sup>

# Kompaktzylinder ADN, ISO 21287

Datenblatt

FESTO

## Abmessungen – Varianten

Download CAD-Daten → [www.festo.com](http://www.festo.com)

### Q – Quadratische Kolbenstange

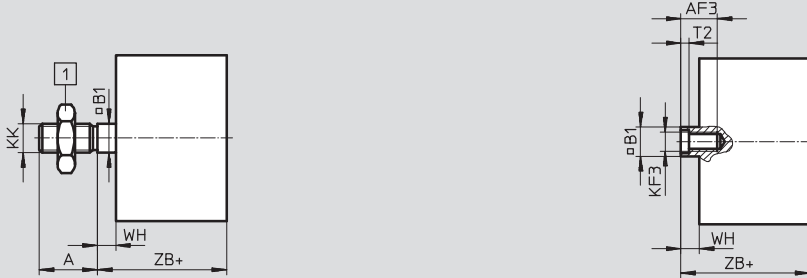

1 Sechskantmutter DIN 439-B  
nur bei  $\varnothing 32 \dots 125$

+ = zuzüglich Hublänge

### Q-S2 – Quadratische, durchgehende Kolbenstange

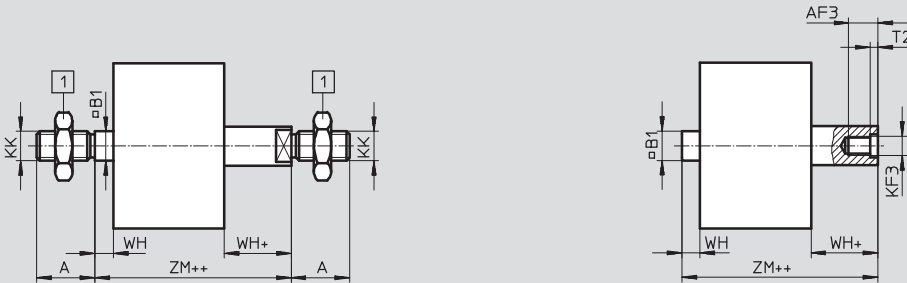

1 Sechskantmutter DIN 439-B  
nur bei  $\varnothing 32 \dots 125$

+ = zuzüglich Hublänge

++ = zuzüglich 2x Hublänge

### Q-S20 – Quadratische, durchgehende, hohle Kolbenstange

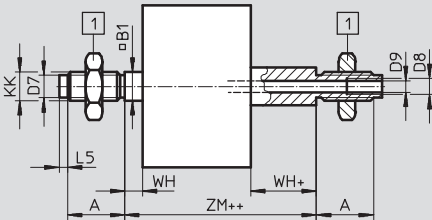

- Hinweis

In Kombination mit den Varianten S2/S20 erfolgt die Kolbenstangenverlängerung einseitig an der quadratischen Kolbenstange

1 Sechskantmutter DIN 439-B  
nur bei  $\varnothing 32 \dots 125$

+ = zuzüglich Hublänge

++ = zuzüglich 2x Hublänge

### Q-K2 – Quadratische, verlängertes Kolbenstangen-Außengewinde

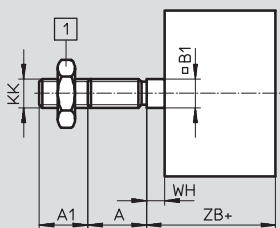

1 Sechskantmutter DIN 439-B  
nur bei  $\varnothing 32 \dots 125$

+ = zuzüglich Hublänge

### Q-K5 – Quadratische, Sondergewinde an der Kolbenstange

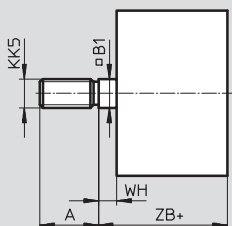

+ = zuzüglich Hublänge

# Kompaktzylinder ADN, ISO 21287

Datenblatt

FESTO

## Abmessungen – Varianten

Download CAD-Daten → [www.festo.com](http://www.festo.com)

Q-K8 – Quadratische, verlängerte Kolbenstange

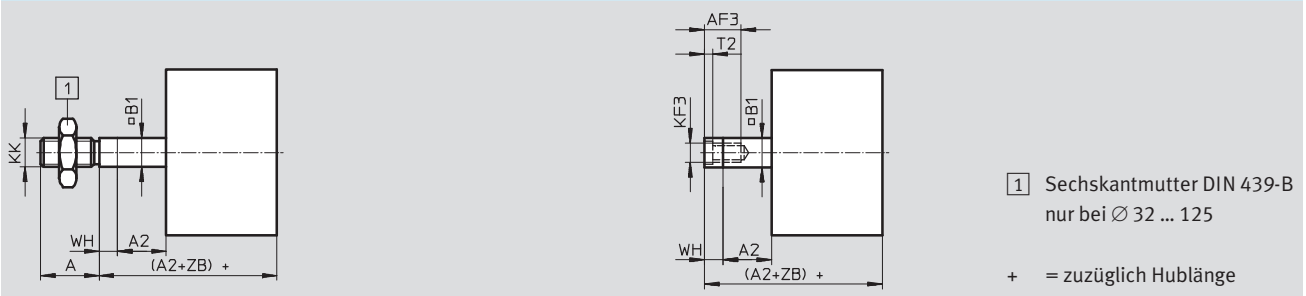

$\varnothing$ [mm]	A	A1	A2	AF3	B1 □	D7 $\varnothing$	D8	D9 $\varnothing$
	-0,5			min.				
12	10	1 ... 10	1 ... 300	8	5,5	-	-	-
16	12			10	7	4,5		3,2
20	16	12		9	6	3,8		
25	19	1 ... 20	1 ... 400	14	10	8	-	4,5
32				16	12	10		6
40				22	20	16		10
50	28	1 ... 30		1 ... 500	20	16		-
63	40	1 ... 40		24	20		G $\frac{1}{4}$	11,7

$\varnothing$ [mm]	L5	KF3	KK	KK5	T2	WH +1,3	ZB +1,2	ZM
12	-	M3	M5	M6	1,5	4,2	39,2	44,5 <sup>+0,5</sup>
16	3	M4	M6	M8		4,7	39,7	45,7 <sup>+0,5</sup>
20	2	M5	M8	M10x1,25 M10	2	5,5	42,5	49,5 <sup>+0,5</sup>
25						44,5	51,5 <sup>+0,5</sup>	
32	3	M6	M10x1,25	M10	2,6	6	50	57,5 <sup>+0,5</sup>
40						6,1	51,1	58,6 <sup>+0,6</sup>
50	3,5	M8	M12x1,25	M16	3,3	8,2	53,2	62,8 <sup>+0,6</sup>
63						8,1	57,1	66,6 <sup>+0,6</sup>
80						8,9	62,9	73,2 <sup>+0,6</sup>
100	-	M10	M16x1,5	M16	4,7	9	76	86,4 <sup>+0,6</sup>
125						M12	M20x1,5	M20

# Kompaktzylinder ADN, ISO 21287

Datenblatt

FESTO

## Abmessungen – Varianten

Download CAD-Daten → [www.festo.com](http://www.festo.com)

S1 – Verstärkte Kolbenstange

Ø 25

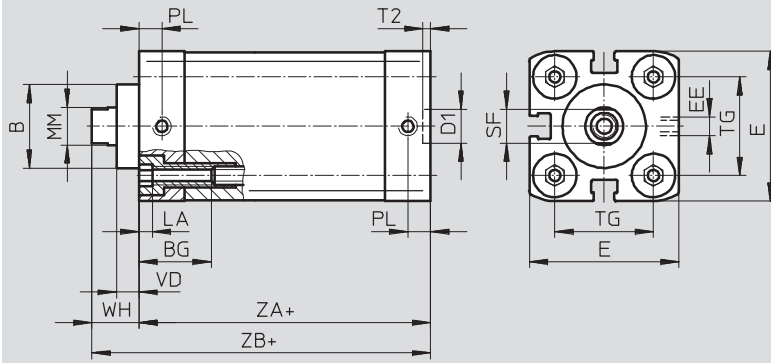

+ = zuzüglich Hublänge

Ø 40 ... 100

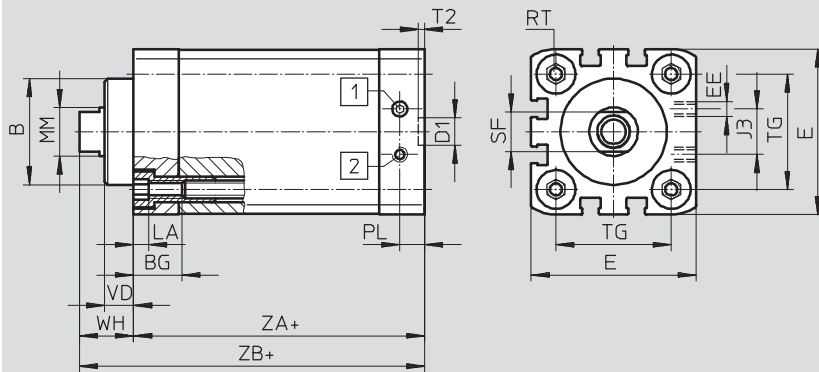

- 1 Zylinder ausfahrend
- 2 Zylinder einfahrend

+ = zuzüglich Hublänge

Ø	B	BG	D1	E	EE	J3	LA	MM	PL
[mm]	Ø f8	min.	Ø H9					Ø h9	
25	22	15	9	39,5 <sup>+0,3</sup>	M5	–	5	10	6
40	35	16		54,5 <sup>+0,3</sup>		15		16	8,2
63	42	17	12	75,5 <sup>+0,3</sup>	G1/8	23	20	10,5	
100	55			113,5 <sup>+0,6</sup>		40	25		

Ø	RT	SF	T2	TG	VD	WH	ZA	ZB
[mm]		h13	+0,1	±0,2		+1,3	±0,3	+1,2
25	M5	9	2,1	26	6	11,8	39	50,9
40	M6	13		38	9,5	18	45	62,9
63	M8	17	2,6	56,5	12	21	49	70,2
100	M10	21		89	15,5	26,5	67	93,5



# Kompaktzylinder ADN, ISO 21287

Datenblatt

FESTO

## Abmessungen – Varianten

Download CAD-Daten → [www.festo.com](http://www.festo.com)

### S1 – Verstärkte Kolbenstange

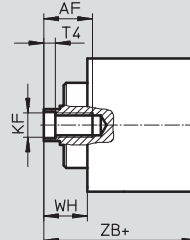
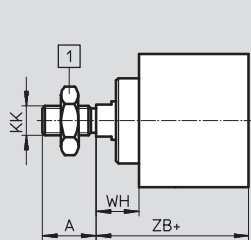

1 Sechskantmutter DIN 439-B  
nur bei  $\varnothing$  40 ... 100

+ = zuzüglich Hublänge

### S1-K2 – Verstärkte Kolbenstange mit verlängertes Kolbenstangen-Außengewinde

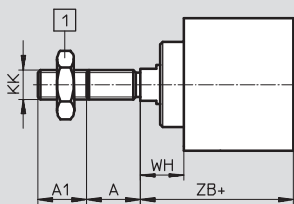

1 Sechskantmutter DIN 439-B  
nur bei  $\varnothing$  40 ... 100

+ = zuzüglich Hublänge

### S1-K5 – Verstärkte Kolbenstange mit Sondergewinde an der Kolbenstange

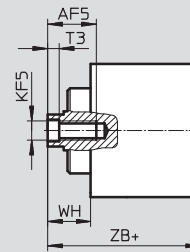
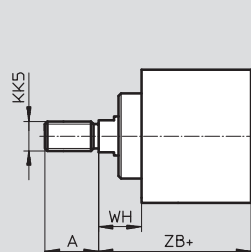

1 Sechskantmutter DIN 439-B  
nur bei  $\varnothing$  40 ... 100

+ = zuzüglich Hublänge

### S1-K8 – Verstärkte Kolbenstange mit verlängerter Kolbenstange

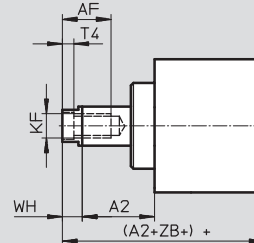
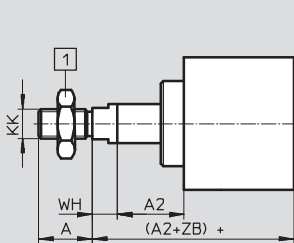

1 Sechskantmutter DIN 439-B  
nur bei  $\varnothing$  40 ... 100

+ = zuzüglich Hublänge

$\varnothing$	A	A1	A2	AF	AF5	KF	KF5	KK	KK5	T3	T4	WH	ZB
[mm]	-0,5			min.	min.							+1,3	+1,2
25	16	1 ... 20	1 ... 300	14	12	M6	M5	M8	M10x1,25 M10	2	2,6	11,8	50,9
40	22		1 ... 400	20	16	M10	M8	M12x1,25	M10x1,25 M12	3,3	4,7	18	62,9
63	28				20	M12	M10	M16x1,5	M12x1,25 M16	4,7	6,1	21	70,2
100	40	1 ... 30	1 ... 500	25	-	M16	-	M20x1,5	M16x1,5 M20	-	7	26,5	93,5

# Kompaktzylinder ADN, ISO 21287

Datenblatt

**FESTO**

Bestellangaben					
Typ	Kolben-Ø [mm]	Hub [mm]	Kolbenstange mit Innengewinde		Kolbenstange mit Außengewinde
			Teile-Nr.	Typ	Teile-Nr. Typ
	12	5	536 211	ADN-12-5-I-P-A	536 204 ADN-12-5-A-P-A
		10	536 212	ADN-12-10-I-P-A	536 205 ADN-12-10-A-P-A
		15	536 213	ADN-12-15-I-P-A	536 206 ADN-12-15-A-P-A
		20	536 214	ADN-12-20-I-P-A	536 207 ADN-12-20-A-P-A
		25	536 215	ADN-12-25-I-P-A	536 208 ADN-12-25-A-P-A
		30	536 216	ADN-12-30-I-P-A	536 209 ADN-12-30-A-P-A
		40	536 217	ADN-12-40-I-P-A	536 210 ADN-12-40-A-P-A
	16	5	536 226	ADN-16-5-I-P-A	536 219 ADN-16-5-A-P-A
		10	536 227	ADN-16-10-I-P-A	536 220 ADN-16-10-A-P-A
		15	536 228	ADN-16-15-I-P-A	536 221 ADN-16-15-A-P-A
		20	536 229	ADN-16-20-I-P-A	536 222 ADN-16-20-A-P-A
		25	536 230	ADN-16-25-I-P-A	536 223 ADN-16-25-A-P-A
		30	536 231	ADN-16-30-I-P-A	536 224 ADN-16-30-A-P-A
		40	536 232	ADN-16-40-I-P-A	536 225 ADN-16-40-A-P-A
	20	5	536 242	ADN-20-5-I-P-A	536 234 ADN-20-5-A-P-A
		10	536 243	ADN-20-10-I-P-A	536 235 ADN-20-10-A-P-A
		15	536 244	ADN-20-15-I-P-A	536 236 ADN-20-15-A-P-A
		20	536 245	ADN-20-20-I-P-A	536 237 ADN-20-20-A-P-A
		25	536 246	ADN-20-25-I-P-A	536 238 ADN-20-25-A-P-A
		30	536 247	ADN-20-30-I-P-A	536 239 ADN-20-30-A-P-A
		40	536 248	ADN-20-40-I-P-A	536 240 ADN-20-40-A-P-A
		50	536 249	ADN-20-50-I-P-A	536 241 ADN-20-50-A-P-A
		60	536 362	ADN-20-60-I-P-A	536 352 ADN-20-60-A-P-A
	25	5	536 259	ADN-25-5-I-P-A	536 251 ADN-25-5-A-P-A
		10	536 260	ADN-25-10-I-P-A	536 252 ADN-25-10-A-P-A
		15	536 261	ADN-25-15-I-P-A	536 253 ADN-25-15-A-P-A
		20	536 262	ADN-25-20-I-P-A	536 254 ADN-25-20-A-P-A
		25	536 263	ADN-25-25-I-P-A	536 255 ADN-25-25-A-P-A
30		536 264	ADN-25-30-I-P-A	536 256 ADN-25-30-A-P-A	
40		536 265	ADN-25-40-I-P-A	536 257 ADN-25-40-A-P-A	
50		536 266	ADN-25-50-I-P-A	536 258 ADN-25-50-A-P-A	
60		536 383	ADN-25-60-I-P-A	536 373 ADN-25-60-A-P-A	
32	5	536 278	ADN-32-5-I-P-A	536 268 ADN-32-5-A-P-A	
	10	536 279	ADN-32-10-I-P-A	536 269 ADN-32-10-A-P-A	
	15	536 280	ADN-32-15-I-P-A	536 270 ADN-32-15-A-P-A	
	20	536 281	ADN-32-20-I-P-A	536 271 ADN-32-20-A-P-A	
	25	536 282	ADN-32-25-I-P-A	536 272 ADN-32-25-A-P-A	
	30	536 283	ADN-32-30-I-P-A	536 273 ADN-32-30-A-P-A	
	40	536 284	ADN-32-40-I-P-A	536 274 ADN-32-40-A-P-A	
	50	536 285	ADN-32-50-I-P-A	536 275 ADN-32-50-A-P-A	
	60	536 286	ADN-32-60-I-P-A	536 276 ADN-32-60-A-P-A	
	80	536 287	ADN-32-80-I-P-A	536 277 ADN-32-80-A-P-A	

# Kompaktzylinder ADN, ISO 21287

Datenblatt

Bestellangaben						
Typ	Kolben-Ø [mm]	Hub [mm]	Kolbenstange mit Innengewinde		Kolbenstange mit Außengewinde	
			Teile-Nr.	Typ	Teile-Nr.	Typ
	40	5	536 299	ADN-40-5-I-P-A	536 289	ADN-40-5-A-P-A
		10	536 300	ADN-40-10-I-P-A	536 290	ADN-40-10-A-P-A
		15	536 301	ADN-40-15-I-P-A	536 291	ADN-40-15-A-P-A
		20	536 302	ADN-40-20-I-P-A	536 292	ADN-40-20-A-P-A
		25	536 303	ADN-40-25-I-P-A	536 293	ADN-40-25-A-P-A
		30	536 304	ADN-40-30-I-P-A	536 294	ADN-40-30-A-P-A
		40	536 305	ADN-40-40-I-P-A	536 295	ADN-40-40-A-P-A
		50	536 306	ADN-40-50-I-P-A	536 296	ADN-40-50-A-P-A
		60	536 307	ADN-40-60-I-P-A	536 297	ADN-40-60-A-P-A
	80	536 308	ADN-40-80-I-P-A	536 298	ADN-40-80-A-P-A	
	50	5	536 320	ADN-50-5-I-P-A	536 310	ADN-50-5-A-P-A
		10	536 321	ADN-50-10-I-P-A	536 311	ADN-50-10-A-P-A
		15	536 322	ADN-50-15-I-P-A	536 312	ADN-50-15-A-P-A
		20	536 323	ADN-50-20-I-P-A	536 313	ADN-50-20-A-P-A
		25	536 324	ADN-50-25-I-P-A	536 314	ADN-50-25-A-P-A
		30	536 325	ADN-50-30-I-P-A	536 315	ADN-50-30-A-P-A
		40	536 326	ADN-50-40-I-P-A	536 316	ADN-50-40-A-P-A
		50	536 327	ADN-50-50-I-P-A	536 317	ADN-50-50-A-P-A
		60	536 328	ADN-50-60-I-P-A	536 318	ADN-50-60-A-P-A
	80	536 329	ADN-50-80-I-P-A	536 319	ADN-50-80-A-P-A	
	63	10	536 342	ADN-63-10-I-P-A	536 332	ADN-63-10-A-P-A
		15	536 343	ADN-63-15-I-P-A	536 333	ADN-63-15-A-P-A
		20	536 344	ADN-63-20-I-P-A	536 334	ADN-63-20-A-P-A
		25	536 345	ADN-63-25-I-P-A	536 335	ADN-63-25-A-P-A
		30	536 346	ADN-63-30-I-P-A	536 336	ADN-63-30-A-P-A
		40	536 347	ADN-63-40-I-P-A	536 337	ADN-63-40-A-P-A
		50	536 348	ADN-63-50-I-P-A	536 338	ADN-63-50-A-P-A
		60	536 349	ADN-63-60-I-P-A	536 339	ADN-63-60-A-P-A
	80	10	536 363	ADN-80-10-I-P-A	536 353	ADN-80-10-A-P-A
		15	536 364	ADN-80-15-I-P-A	536 354	ADN-80-15-A-P-A
		20	536 365	ADN-80-20-I-P-A	536 355	ADN-80-20-A-P-A
		25	536 366	ADN-80-25-I-P-A	536 356	ADN-80-25-A-P-A
30		536 367	ADN-80-30-I-P-A	536 357	ADN-80-30-A-P-A	
40		536 368	ADN-80-40-I-P-A	536 358	ADN-80-40-A-P-A	
50		536 369	ADN-80-50-I-P-A	536 359	ADN-80-50-A-P-A	
60		536 370	ADN-80-60-I-P-A	536 360	ADN-80-60-A-P-A	
80	536 371	ADN-80-80-I-P-A	536 361	ADN-80-80-A-P-A		
100	10	536 384	ADN-100-10-I-P-A	536 374	ADN-100-10-A-P-A	
	15	536 385	ADN-100-15-I-P-A	536 375	ADN-100-15-A-P-A	
	20	536 386	ADN-100-20-I-P-A	536 376	ADN-100-20-A-P-A	
	25	536 387	ADN-100-25-I-P-A	536 377	ADN-100-25-A-P-A	
	30	536 388	ADN-100-30-I-P-A	536 378	ADN-100-30-A-P-A	
	40	536 389	ADN-100-40-I-P-A	536 379	ADN-100-40-A-P-A	
	50	536 390	ADN-100-50-I-P-A	536 380	ADN-100-50-A-P-A	
	60	536 391	ADN-100-60-I-P-A	536 381	ADN-100-60-A-P-A	
80	536 392	ADN-100-80-I-P-A	536 382	ADN-100-80-A-P-A		

# Kompaktzylinder ADN, ISO 21287

Bestellangaben – Produktbaukasten Grundtyp und Varianten



## M Mindestangaben →

Baukasten-Nr.	Funktion	Hub	Dämpfung
	<b>Kolben-Ø</b>	<b>Kolbenstangengewinde</b>	<b>Positionserkennung</b>
536 203	ADN	12	P
536 218		16	
536 233		20	
536 250		25	
536 267		32	
536 288		40	
<b>Bestellbeispiel</b>			
<b>536 309</b>	<b>ADN</b>	<b>40</b>	<b>250</b>
			<b>A</b>
			<b>P</b>
			<b>A</b>

Bestelltabelle										
Baugröße	12	16	20	25	32	40	Bedingungen	Code	Eintrag Code	
<b>M</b> Baukasten-Nr.	<b>536 203</b>	<b>536 218</b>	<b>536 233</b>	<b>536 250</b>	<b>536 267</b>	<b>536 288</b>				
Funktion	Kompaktzylinder, doppeltwirkend, basierend auf ISO 21287							<b>ADN</b>		ADN
Kolben-Ø [mm]	12	16	20	25	32	40		-...		
Hub [mm]	1 ... 300				1 ... 400			-...		
Kolbenstangengewinde	Außengewinde							<b>-A</b>		
	Innengewinde						<b>1</b>	<b>-I</b>		
Dämpfung	elastische Dämpfungsringe/-platten beidseitig							<b>-P</b>		-P
<b>↓</b> Positionserkennung	für Näherungsschalter							<b>-A</b>		-A

**1** I Nicht mit Kolbenstangenart S20.  
Nicht mit Außengewinde verlängert K2

### Übertrag Bestellcode

**ADN** -  -  -  -  **P** -  **A**

# Kompaktzylinder ADN, ISO 21287

Bestellangaben – Produktbaukasten Grundtyp und Varianten



0 Optionen									
<b>Kolbenstangenart</b>		<b>Sondergewinde</b>		<b>Erhöhte Laufleistung</b>		<b>Korrosionsschutz</b>		<b>Tieftemperatur</b>	
<b>Außengewinde verlängert</b>		<b>Kolbenstange verlängert</b>		<b>Temperaturbeständigkeit</b>		<b>Unverlierbares Typenschild</b>		<b>Abstreifer</b>	
S2 S20	...K2	"...K5	...K8	K10	S6	R3	TL	TT	R8
- S2	- 15K2	- "M16"K5	- 50K8	-	- S6	-	-	-	-

Bestelltabelle										
Baugröße	12	16	20	25	32	40	Bedingungen	Code		Eintrag Code
0 Kolbenstangenart	durchgehende Kolbenstange						2	-S2		
	durchgehende, hohle Kolbenstange						2	-S20		
[mm]	1 ... 300			1 ... 400						
Außengewinde verlängert	verlängertes Kolbenstangen-Außengewinde							...K2		
[mm]	1 ... 10		1 ... 20							
Sondergewinde an der Kolbenstange	Außengewinde	M6	M8	M10x1,25	M10x1,25	M10	M10	-"...K5		
	Innengewinde	-	-	M5	M5	M6	M6			
Kolbenstange verlängert	verlängerte Kolbenstange							...K8		
[mm]	1 ... 300			1 ... 400			3			
Erhöhte Laufleistung	-		gleitelozierte Kolbenstange aus Aluminium				4	-K10		
Temperaturbeständigkeit	warmfeste Dichtungen max. 120 °C							-S6		
Korrosionsschutz	hoher Korrosionsschutz						5	-R3		
Unverlierbares Typenschild	Typenschild gelasert							-TL		
Tieftemperatur [°C]	-		-40 ... +80				6 7	-TT		
Abstreifer	-		Staubschutz				6	-R8		

- 2 S2, S20 Nicht mit erhöhter Laufleistung K10.  
Nicht mit Korrosionsschutz R3.  
Nicht mit Abstreifer R8
- 3 K8 Die Summe aus Hublänge und Kolbenstangenverlängerung darf die maximal zulässige Hublänge nicht überschreiten
- 4 K10 Nicht mit Außengewinde verlängert K2.  
Nicht mit Sondergewinde an der Kolbenstange K5.  
Nicht mit Korrosionsschutz R3
- 5 R3 Nicht mit unverlierbarem Typenschild TL  
Nicht mit Abstreifer R8
- 6 TT, R8 Nicht mit erhöhter Laufleistung K10.  
Nicht mit Temperaturbeständigkeit S6
- 7 TT Nicht mit Abstreifer R8

### Übertrag Bestellcode

- [ ] - [ ] - [ ] - [ ] - [ ] - [ ] - [ ] - [ ] - [ ] - [ ]

# Kompaktzylinder ADN, ISO 21287

Bestellangaben – Produktbaukasten Grundtyp und Varianten



## M Mindestangaben →

Baukasten-Nr.	Funktion	Hub	Dämpfung
	<b>Kolben-Ø</b>	<b>Kolbenstangengewinde</b>	<b>Positionserkennung</b>
536 309	ADN	1 ... 500	P
536 330		A	A
536 351	50	I	
536 372	63		
536 393	80		
	100		
	125		
<b>Bestellbeispiel</b>			
<b>536 309</b>	<b>ADN</b>	<b>- 50</b>	<b>- 350 - A - P - A</b>

Bestelltabelle									
Baugröße	50	63	80	100	125	Bedingungen	Code	Eintrag Code	
M Baukasten-Nr.	<b>536 309</b>	<b>536 330</b>	<b>536 351</b>	<b>536 372</b>	<b>536 393</b>				
Funktion	Kompaktzylinder, doppeltwirkend, basierend auf ISO 21287							<b>ADN</b>	ADN
Kolben-Ø [mm]	50	63	80	100	125		-...		
Hub [mm]	1 ... 400		1 ... 500				-...		
Kolbenstangengewinde	Außengewinde						<b>-A</b>		
	Innengewinde					<b>1</b>	<b>-I</b>		
Dämpfung	elastische Dämpfungsringe/-platten beidseitig						<b>-P</b>	-P	
↓ Positionserkennung	für Näherungsschalter						<b>-A</b>	-A	

**1** I Nicht mit Kolbenstangenart S20.  
Nicht mit Außengewinde verlängert K2

### Übertrag Bestellcode

**ADN**  -  -  -  -  **P**  -  **A**

# Kompaktzylinder ADN, ISO 21287

Bestellangaben – Produktbaukasten Grundtyp und Varianten

0 Optionen									
Kolbenstangenart		Sondergewinde		Erhöhte Laufleistung		Korrosionsschutz		Tieftemperatur	
Außengewinde verlängert		Kolbenstange verlängert		Temperaturbeständigkeit		Unverlierbares Typenschild		Abstreifer	
S2 S20	...K2	"...K5	...K8	K10	S6	R3	TL	TT	R8
- S2	- 15K2	- "M16"K5	- 50K8	-	- S6	-	-	-	-

Bestelltabelle									
Baugröße	50	63	80	100	125	Bedingungen	Code	Eintrag Code	
0 Kolbenstangenart	durchgehende Kolbenstange					2	-S2		
	durchgehende, hohle Kolbenstange								
[mm]	1 ... 400		1 ... 500						
Außengewinde verlängert	verlängertes Kolbenstangen-Außengewinde								
[mm]	1 ... 20		1 ... 30		1 ... 40		-...K2		
Sondergewinde an der Kolbenstange	Außengewinde	M12	M12	M16	M16	M20	-	-"...K5	
	Innengewinde	M8	M8	M10	M10	-			
Kolbenstange verlängert	verlängerte Kolbenstange								
[mm]	1 ... 400		1 ... 500			3	-...K8		
Erhöhte Laufleistung	gleitelozierte Kolbenstange aus Aluminium eingeschränkter Hub					4	-K10		
[mm]	2 ... 400	5 ... 400	5 ... 500						
Temperaturbeständigkeit	warmfeste Dichtungen max. 120 °C						-S6		
Korrosionsschutz	hoher Korrosionsschutz					5	-R3		
Unverlierbares Typenschild	Typenschild gelasert						-TL		
Tieftemperatur [°C]	-40 ... +80					6 7	-TT		
Abstreifer	Staubschutz					6	-R8		

- 2 S2, S20 Nicht mit erhöhter Laufleistung K10.  
Nicht mit Korrosionsschutz R3.  
Nicht mit Abstreifer R8
- 3 K8 Die Summe aus Hublänge und Kolbenstangenverlängerung darf die maximal zulässige Hublänge nicht überschreiten
- 4 K10 Nicht mit Außengewinde verlängert K2.  
Nicht mit Sondergewinde an der Kolbenstange K5.  
Nicht mit Korrosionsschutz R3
- 5 R3 Nicht mit unverlierbarem Typenschild TL  
Nicht mit Abstreifer R8
- 6 TT, R8 Nicht mit erhöhter Laufleistung K10.  
Nicht mit Temperaturbeständigkeit S6
- 7 TT Nicht mit Abstreifer R8

### Übertrag Bestellcode

- [ ] - [ ] - [ ] - [ ] - [ ] - [ ] - [ ] - [ ] - [ ] - [ ]

# Kompaktzylinder ADN, ISO 21287

Bestellangaben – Produktbaukasten S10 – Konstantlauf, S11 – Leichtlauf



## M Mindestangaben →

Baukasten-Nr.	Funktion	Kolben-Ø	Hub	Kolbenstangen-gewinde	Dämpfung	Positionserkennung
536 203	ADN	12	1 ... 500	A	P	A
536 218		16		I		
536 233		20				
536 250		25				
536 267		32				
536 288		40				
536 309		50				
536 330		63				
536 351		80				
536 372		100				
536 393		125				
<b>Bestell-beispiel</b>						
<b>536 309</b>	<b>ADN</b>	<b>50</b>	<b>350</b>	<b>A</b>	<b>P</b>	<b>A</b>

Bestelltabelle										
Baugröße	12	16	20	25	32	40	Bedin-gungen	Code	Eintrag Code	
<b>M</b> Baukasten-Nr.	<b>536 203</b>	<b>536 218</b>	<b>536 233</b>	<b>536 250</b>	<b>536 267</b>	<b>536 288</b>				
Funktion	Kompaktzylinder, doppeltwirkend, basierend auf ISO 21287							<b>ADN</b>	ADN	
Kolben-Ø [mm]	12	16	20	25	32	40		-...		
Hub [mm]	1 ... 300				1 ... 400				-...	
Kolbenstangengewinde	Außengewinde								<b>-A</b>	
	Innengewinde							<b>1</b>	<b>-I</b>	
Dämpfung	elastische Dämpfungsringe/-platten beidseitig								<b>-P</b>	-P
Positionserkennung	für Näherungsschalter								<b>-A</b>	-A
<b>O</b> Außengewinde verlängert [mm]	verlängertes Kolbenstangen-Außengewinde								<b>-...K2</b>	
Sondergewinde an der Kolbenstange	Außengewinde	M6	M8	M10x1,25	M10x1,25	M10	M10		<b>-“...”K5</b>	
	Innengewinde	-	-	M5	M5	M6	M6			
Kolbenstange verlängert [mm]	verlängerte Kolbenstange				1 ... 400		<b>2</b>		<b>-...K8</b>	
Erhöhte Laufleistung	-	-	gleiteloxierte Kolbenstange aus Aluminium				<b>3</b>		<b>-K10</b>	
Konstantlauf [mm]	slow speed (Konstantlauf bei niedrigen Kolbengeschwindigkeiten)							<b>4</b>	<b>-S10</b>	
	eingeschränkter Hub				20 ... 400					
Leichtlauf	low friction (Leichtlauf)							<b>5</b>	<b>-S11</b>	
Korrosionsschutz	hoher Korrosionsschutz							<b>6</b>	<b>-R3</b>	
Unverlierbares Typenschild	Typenschild gelasert								<b>-TL</b>	

- |              |   |              |   |
|--------------|---|--------------|---|
| <b>1</b> I   | Nicht mit Außengewinde verlängert K2  | <b>4</b> S10 | Nicht mit Leichtlauf S11                |
| <b>2</b> K8  | Die Summe aus Hublänge und Kolbenstangenverlängerung darf die maximal zulässige Hublänge nicht überschreiten            | <b>5</b> S11 | Nicht mit Konstantlauf S10              |
| <b>3</b> K10 | Nicht mit Außengewinde verlängert K2<br>Nicht mit Sondergewinde an der Kolbenstange K5<br>Nicht mit Korrosionsschutz R3 | <b>6</b> R3  | Nicht mit unverlierbarem Typenschild TL |

### Übertrag Bestellcode

**ADN** -  -  -  - **P** -  - **A**



# Kompaktzylinder ADN, ISO 21287

Bestellangaben – Produktbaukasten S10 – Konstantlauf, S11 – Leichtlauf

→ <input type="checkbox"/> Optionen							
<b>Außen-gewinde verlängert</b>	<b>Sonder-gewinde</b>	<b>Kolben-stange verlängert</b>	<b>Erhöhte Laufleistung</b>	<b>Konstantlauf</b>	<b>Leichtlauf</b>	<b>Korrosions-schutz</b>	<b>Unverlier-bares Typenschild</b>
...K2	"..."K5	...K8	K10	S10	S11	R3	TL
-	- <b>"M16"K5</b>	- <b>50K8</b>	-	- <b>S10</b>	-	- <b>R3</b>	-

Bestelltabelle									
Baugröße	50	63	80	100	125	Bedin-gungen	Code	Eintrag Code	
<input checked="" type="checkbox"/> Baukasten-Nr.	<b>536 309</b>	<b>536 330</b>	<b>536 351</b>	<b>536 372</b>	<b>536 393</b>				
Funktion	Kompaktzylinder, doppelwirkend, basierend auf ISO 21287						<b>ADN</b>		ADN
Kolben-Ø [mm]	50	63	80	100	125		-...		
Hub [mm]	1 ... 400		1 ... 500				-...		
Kolbenstangengewinde	Außengewinde						<b>-A</b>		
	Innengewinde						<input type="checkbox"/> <b>-I</b>		
Dämpfung	elastische Dämpfungsringe/-platten beidseitig						<b>-P</b>		-P
Positionserkennung	für Näherungsschalter						<b>-A</b>		-A
<input type="checkbox"/> Außengewinde verlängert [mm]	verlängertes Kolbenstangen-Außengewinde		1 ... 20		1 ... 30	1 ... 40		<b>-...K2</b>	
Sondergewinde an der Kolbenstange	Außengewinde	M12	M12	M16	M16	M20		<b>"..."K5</b>	
	Innengewinde	M8	M8	M10	M10	-			
Kolbenstange verlängert [mm]	verlängerte Kolbenstange		1 ... 400		1 ... 500		<input type="checkbox"/> <b>2</b>	<b>-...K8</b>	
Erhöhte Laufleistung [mm]	gleiteloxierte Kolbenstange aus Aluminium eingeschränkter Hub						<input type="checkbox"/> <b>3</b>	<b>-K10</b>	
Konstantlauf [mm]	slow speed (Konstantlauf bei niedrigen Kolbengeschwindigkeiten)		eingeschränkter Hub				<input type="checkbox"/> <b>4</b>	<b>-S10</b>	
	20 ... 400		5 ... 400		20 ... 500				
Leichtlauf	low friction (Leichtlauf)						<input type="checkbox"/> <b>5</b>	<b>-S11</b>	
Korrosionsschutz	hoher Korrosionsschutz						<input type="checkbox"/> <b>6</b>	<b>-R3</b>	
Unverlierbares Typenschild	Typenschild gelasert							<b>-TL</b>	

- I** Nicht mit Außengewinde verlängert K2
- K8** Die Summe aus Hublänge und Kolbenstangenverlängerung darf die maximal zulässige Hublänge nicht überschreiten
- K10** Nicht mit Außengewinde verlängert K2  
Nicht mit Sondergewinde an der Kolbenstange K5  
Nicht mit Korrosionsschutz R3
- S10** Nicht mit Leichtlauf S11
- S11** Nicht mit Konstantlauf S10
- R3** Nicht mit unverlierbarem Typenschild TL

**Übertrag Bestellcode**

-  -  -  -  -  -  -  -

# Kompaktzylinder ADN, ISO 21287

Bestellangaben – Produktbaukasten Q – Quadratische Kolbenstange, verdrehgesichert



M Mindestangaben →						
Baukasten-Nr.	Funktion	Kolben-Ø	Hub	Kolbenstangen-gewinde	Dämpfung	Positionserkennung
536 203	ADN	12	1 ... 500	A	P	A
536 218		16		I		
536 233		20				
536 250		25				
536 267		32				
536 288		40				
536 309		50				
536 330		63				
536 351		80				
536 372		100				
536 393		125				
<b>Bestell-beispiel</b>						
<b>536 309</b>	<b>ADN</b>	<b>50</b>	<b>350</b>	<b>A</b>	<b>P</b>	<b>A</b>

Bestelltabelle									
Baugröße	12	16	20	25	32	40	Bedin-gungen	Code	Eintrag Code
<b>M</b> Baukasten-Nr.	<b>536 203</b>	<b>536 218</b>	<b>536 233</b>	<b>536 250</b>	<b>536 267</b>	<b>536 288</b>			
Funktion	Kompaktzylinder, doppeltwirkend, basierend auf ISO 21287							<b>ADN</b>	ADN
Kolben-Ø [mm]	12	16	20	25	32	40		-...	
Hub [mm]	1 ... 300				1 ... 400			-...	
Kolbenstangengewinde	Außengewinde							<b>-A</b>	
	Innengewinde						<b>1</b>	<b>-I</b>	
Dämpfung	elastische Dämpfungsringe/-platten beidseitig							<b>-P</b>	-P
Positionserkennung	für Näherungsschalter							<b>-A</b>	-A
<b>O</b> Verdrehsicherung	quadratische Kolbenstange							<b>-Q</b>	-Q
Kolbenstangenart	durchgehende Kolbenstange							<b>-S2</b>	
		durchgehende, hohle Kolbenstange eingeschränkter Hub						<b>-S20</b>	
[mm]	1 ... 200			1 ... 300					
Außengewinde verlängert [mm]	verlängertes Kolbenstangen-Außengewinde								
	1 ... 10			1 ... 20				<b>-...K2</b>	
Sondergewinde Außengewinde an der Kolbenstange	M6	M8	M10x1,25 M10	M10x1,25 M10	M10	M10		<b>-“...”K5</b>	
Kolbenstange verlängert [mm]	verlängerte Kolbenstange				1 ... 400		<b>2</b>	<b>-...K8</b>	
Temperaturbeständigkeit	warmfeste Dichtungen max. 120 °C							<b>-S6</b>	
Unverlierbares Typenschild	Typenschild gelasert							<b>-TL</b>	

**1** I Nicht mit Kolbenstangenart S20.  
Nicht mit Außengewinde verlängert K2

**2** K8 Die Summe aus Hublänge und Kolbenstangenverlängerung darf die maximal zulässige Hublänge nicht überschreiten

## Übertrag Bestellcode

	<b>ADN</b>	-		-		-	<b>P</b>	-	<b>A</b>
--	------------	---	--	---	--	---	----------	---	----------

# Kompaktzylinder ADN, ISO 21287

Bestellangaben – Produktbaukasten Q – Quadratische Kolbenstange, verdrehgesichert

→ <input type="checkbox"/> Optionen						
Verdreh-sicherung	Kolben-stangenart	Außengewinde verlängert	Sonder-gewinde	Kolbenstange verlängert	Temperatur-beständigkeit	Unverlierbares Typenschild
Q	S2 S20	...K2	"..."K5	...K8	S6	TL
- Q	- S2	- 15K2	- "M16"K5	- 50K8	- S6	-

Bestelltabelle									
Baugröße	50	63	80	100	125	Bedin-gungen	Code		Eintrag Code
<input type="checkbox"/> Baukasten-Nr.	<b>536 309</b>	<b>536 330</b>	<b>536 351</b>	<b>536 372</b>	<b>536 393</b>				
Funktion	Kompaktzylinder, doppeltwirkend, basierend auf ISO 21287							<b>ADN</b>	ADN
Kolben-Ø [mm]	50	63	80	100	125		-...		
Hub [mm]	1 ... 400		1 ... 500				-...		
Kolbenstangengewinde	Außengewinde							<b>-A</b>	
	Innengewinde						<input type="checkbox"/> 1	<b>-I</b>	
Dämpfung	elastische Dämpfungsringe/-platten beidseitig							<b>-P</b>	-P
Positionserkennung	für Näherungsschalter							<b>-A</b>	-A
<input type="checkbox"/> Verdrehsicherung	quadratische Kolbenstange							<b>-Q</b>	-Q
Kolbenstangenart	durchgehende Kolbenstange							<b>-S2</b>	
	durchgehende, hohle Kolbenstange eingeschränkter Hub							<b>-S20</b>	
[mm]	1 ... 300			1 ... 400					
Außengewinde verlängert [mm]	verlängertes Kolbenstangen-Außengewinde								
	1 ... 20		1 ... 30		1 ... 40			<b>-...K2</b>	
Sondergewinde Außengewinde an der Kolbenstange	M16	M16	M16	M16	M20		<b>"..."K5</b>		
Kolbenstange verlängert [mm]	verlängerte Kolbenstange								
	1 ... 400			1 ... 500			<input type="checkbox"/> 2	<b>-...K8</b>	
Temperaturbeständigkeit	warmfeste Dichtungen max. 120 °C							<b>-S6</b>	
Unverlierbares Typenschild	Typenschild gelasert							<b>-TL</b>	

1 I Nicht mit Kolbenstangenart S20.  
Nicht mit Außengewinde verlängert K2

2 K8 Die Summe aus Hublänge und Kolbenstangenverlängerung darf die maximal zulässige Hublänge nicht überschreiten

**Übertrag Bestellcode**

-  -  -  -  -  -  -

# Kompaktzylinder ADN, ISO 21287

Bestellangaben – Produktbaukasten S1 – Verstärkte Kolbenstange



M Mindestangaben							O Optionen					
Baukasten-Nr.	Funktion	Kolben-Ø	Hub	Kolbenstangengewinde	Dämpfung	Positionserkennung	Außengewinde verlängert	Sondergewinde	Kolbenstange verlängert	Temperaturbeständigkeit	Erhöhte Querkraft	Unverlierbares Typenschild
536 250	ADN	25	5 ... 500	A	P	A	...K2	"..."K5	...K8	S6	S1	TL
536 288		40		I								
536 330		63										
536 372		100										
<b>Bestellbeispiel</b>												
<b>536 288</b>	<b>ADN</b>	<b>- 40</b>	<b>- 320</b>	<b>- I</b>	<b>- P</b>	<b>- A</b>	<b>-</b>	<b>-</b>	<b>- 50K8</b>	<b>- S6</b>	<b>- S1</b>	<b>- TL</b>

Bestelltabelle							
Baugröße	25	40	63	100	Bedingungen	Code	Eintrag Code
M Baukasten-Nr.	<b>536 250</b>	<b>536 288</b>	<b>536 330</b>	<b>536 372</b>			
Funktion	Kompaktzylinder, doppelwirkend, basierend auf ISO 21287					<b>ADN</b>	ADN
Kolben-Ø [mm]	25	40	63	100		-...	
Hub [mm]	5 ... 300	10 ... 400		10 ... 500		-...	
Kolbenstangengewinde	Außengewinde					<b>-A</b>	
	Innengewinde				[1]	<b>-I</b>	
Dämpfung	elastische Dämpfungsringe/-platten beidseitig					<b>-P</b>	-P
Positionserkennung	für Näherungsschalter					<b>-A</b>	-A
O Außengewinde verlängert [mm]	verlängertes Kolbenstangen-Außengewinde					<b>-...K2</b>	
	1 ... 20			1 ... 30			
Sondergewinde an der Kolbenstange	M10x1,25	M10x1,25	M12x1,25	M16x1,5		<b>-..."K5</b>	
	M10	M12	M16	M20			
Kolbenstange verlängert [mm]	verlängerte Kolbenstange					<b>-...K8</b>	
	1 ... 300	1 ... 400		1 ... 500	[2]		
Temperaturbeständigkeit	warmfeste Dichtungen max. 120 °C					<b>-S6</b>	
Erhöhte Querkraft	verstärkte Kolbenstange bzw. verlängertes Kolbenstangenlager					<b>-S1</b>	-S1
Unverlierbares Typenschild	Typenschild gelasert					<b>-TL</b>	

[1] I Nicht mit Außengewinde verlängert K2

[2] K8 Die Summe aus Hublänge und Kolbenstangenverlängerung darf die maximal zulässige Hublänge nicht überschreiten

### Übertrag Bestellcode

	<b>ADN</b>	-		-		-	<b>P</b>	-	<b>A</b>	-		-		-		-	<b>S1</b>	-	
--	------------	---	--	---	--	---	----------	---	----------	---	--	---	--	---	--	---	-----------	---	--

# Kompaktzylinder ADN-KP, Normlochbild, mit Feststelleinheit

Typenschlüssel

		ADN	–	20	–	50	–	KP	–	A	–	P	–	A	–	K2	
<b>Typ</b>																	
Doppeltwirkend																	
ADN	Kompaktzylinder																
<b>Kolben-Ø [mm]</b>																	
<b>Hub [mm]</b>																	
<b>Feststelleinheit</b>																	
KP	angebaut																
<b>Kolbenstangengewinde</b>																	
A	Außengewinde																
I	Innengewinde																
<b>Dämpfung</b>																	
P	elastische Dämpfungsringe/-platten beidseitig																
<b>Positionserkennung</b>																	
A	für Näherungsschalter																
<b>Variante</b>																	
K2	verlängertes Kolbenstangen-Außengewinde																
K5	Sondergewinde an der Kolbenstange																
K8	verlängerte Kolbenstange																
TL	unverlierbares Typenschild																

# Kompaktzylinder ADN-KP, Normlochbild, mit Feststelleinheit

Datenblatt

FESTO

## Funktion

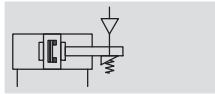

-  $\varnothing$  - Durchmesser  
20 ... 100 mm

- | - Hublänge  
10 ... 500 mm

## Varianten



K2



K5



K8

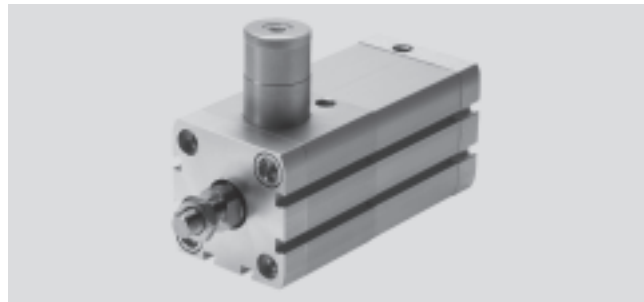

- - Hinweis

Beim Einsatz in sicherheitsrelevanten Applikationen sind zusätzliche Maßnahmen notwendig, in Europa z. B. die Beachtung der unter der EG-Maschinenrichtlinie gelisteten Normen.

Ohne zusätzliche Maßnahmen entsprechend gesetzlich vorgegebener Mindestanforderungen ist das Produkt nicht als sicherheitsrelevantes Teil von Steuerungen geeignet.

Allgemeine Technische Daten		20	25	32	40	50	63	80	100
Kolben- $\varnothing$		20	25	32	40	50	63	80	100
Pneumatischer Anschluss	Zylinder KP	M5	M5	G $\frac{1}{8}$	G $\frac{1}{8}$	G $\frac{1}{8}$	G $\frac{1}{8}$	G $\frac{1}{8}$	G $\frac{1}{8}$
Kolbenstangengewinde innen	K5	M5	M6	M8	M8	M10	M10	M12	M12
Kolbenstangengewinde außen	K5	M8	M10x1,25	M10x1,25	M10x1,25	M12x1,25	M12x1,25	M16x1,5	M16x1,5
Max. axiales Spiel bei geklemmter und unbelasteter Kolbenstange	[mm]	0,5				0,7			
Konstruktiver Aufbau		Kolben Kolbenstange Zylinderrohr							
Dämpfung		elastische Dämpfungsringe/-platten beidseitig							
Positionserkennung		für Näherungsschalter							
Befestigungsart		mit Durchgangsbohrung mit Innengewinde mit Zubehör							
Einbaulage		beliebig							
Klemmart mit Wirkrichtung		beidseitig							

Betriebs- und Umweltbedingungen	
Betriebsmedium	gefilterte Druckluft, geölt oder ungeölt
Betriebsdruck [bar]	1,5 ... 10
Min. Lösedruck [bar]	3
Umgebungstemperatur <sup>1)</sup> [°C]	-10 ... +80
Korrosionsbeständigkeit KBK <sup>2)</sup>	2

1) Einsatzbereich der Näherungsschalter beachten

2) Korrosionsbeständigkeitsklasse 2 nach Festo Norm 940 070

Bauteile mit mäßiger Korrosionsbeanspruchung. Außenliegende sichtbare Teile mit vorrangig dekorativer Anforderung an die Oberfläche, die im direkten Kontakt zur umgebenden industriellen Atmosphäre bzw. Medien, wie Kühl- und Schmierstoffe stehen

# Kompaktzylinder ADN-KP, Normlochbild, mit Feststelleinheit

Datenblatt

Aufprallenergie [J]								
Kolben-Ø	20	25	32	40	50	63	80	100
Max. Aufprallenergie in den Endlagen	0,2	0,3	0,4	0,7	1	1,3	1,8	2,5

Zulässige Aufprallgeschwindigkeit: 
$$v_{zul.} = \sqrt{\frac{2 \times E_{zul.}}{m_{Eigen} + m_{Last}}}$$

Maximal zulässige Masse: 
$$m_{Last} = \frac{2 \times E_{zul.}}{v^2} - m_{Eigen}$$

$v_{zul.}$  zul. Aufprallgeschwindigkeit  
 $E_{zul.}$  max. Aufprallenergie  
 $m_{Eigen}$  bewegte Masse (Antrieb)  
 $m_{Last}$  bewegte Nutzlast

 Hinweis  
 Diese Angaben stellen die erreichbaren Maximalwerte dar. Dabei ist die maximal zulässige Aufprallenergie zu beachten.

Kräfte [N]								
Kolben-Ø	20	25	32	40	50	63	80	100
Theoretische Kraft bei 6 bar, Vorlauf	188	295	483	754	1 178	1 870	3 016	4 712
Theoretische Kraft bei 6 bar, Rücklauf	141	247	415	633	990	1 682	2 721	4 418
Statische Haltekraft	350	350	600	1 000	1 400	2 000	5 000	5 000

 Hinweis  
 Die angegebene Haltekraft bezieht sich auf eine statische Belastung. Beim Überschreiten dieses Wertes kann Rutschen eintreten. Im Betrieb auftretende dynamische Kräfte dürfen die statische Haltekraft nicht überschreiten. Im geklemmten Betriebszustand ist die Feststelleinheit bei wechselnden Belastungen auf die Kolbenstange nicht spielfrei.

Ansteuerung:  
 Die Feststelleinheit darf nur gelöst werden, wenn Kräftegleichgewicht am Kolben herrscht, sonst besteht Unfallgefahr durch das ruckartige Bewegen der Kolbenstange. Beidseitiges Absperren der Druckluftzufuhr (z. B. durch ein 5/3-Wegeventil) bietet keine Sicherheit.

## Max. Querkraft Fq in Abhängigkeit von der Auskrägung x

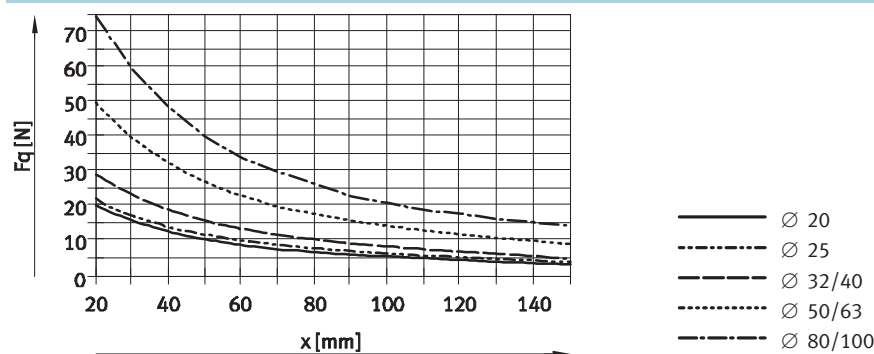

Gewichte [g]								
Kolben-Ø	20	25	32	40	50	63	80	100
Produktgewicht bei 0 mm Hub	282	344	503	789	1 268	1 894	3 973	5 497
Gewichtszuschlag pro 10 mm Hub	22	26	29	45	60	68	93	112
Bewegte Masse bei 0 mm Hub	53	63	100	173	296	368	755	932
Massenzuschlag pro 10 mm Hub	6	6	9	16	25	25	39	39

# Kompaktzylinder ADN-KP, Normlochbild, mit Feststelleinheit

FESTO

Datenblatt

## Werkstoffe

Funktionschnitt

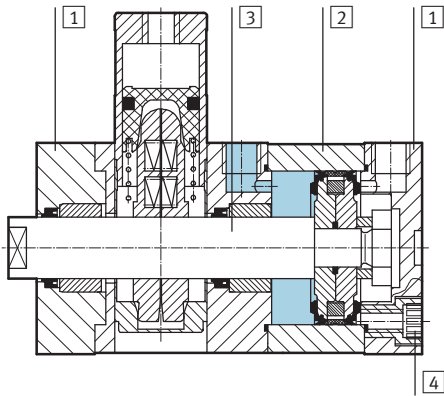

## Kompaktzylinder

1	Deckel	Aluminium, eloxiert
2	Zylinderrohr	Aluminium, eloxiert
3	Kolbenstange	Stahl, hochlegiert
4	Bundschrauben	∅ 20 ... 63
		∅ 80 ... 100
–	Dichtungen	Polyurethan, Nitrilkautschuk



# Kompaktzylinder ADN-KP, Normlochbild, mit Feststelleinheit

Datenblatt

## Abmessungen – Grundtyp

Download CAD-Daten → [www.festo.com](http://www.festo.com)

Ø 20 ... 63

Ø80, 100

Ø	BG	D1	D2	D5	E	E1	EE	G	G1	H1	J2			
[mm]	min.	Ø H9	Ø	Ø F9										
20	19,5	9	20	9	35,5 <sup>+0,3</sup>	M5	M5	49,8	12	63	2,6			
25					39,5 <sup>+0,3</sup>			50,6		65				
32					47 <sup>+0,3</sup>			56,4		68				
40	26	9	24	9	54,5 <sup>+0,3</sup>	M5	G <sup>1</sup> / <sub>8</sub>	60,4	15	89	8			
50					65,5 <sup>+0,3</sup>			67,4		108				
63					75,5 <sup>+0,3</sup>			76,8		120				
80	17	12	38	12	95,5 <sup>+0,6</sup>	G <sup>1</sup> / <sub>8</sub>	G <sup>1</sup> / <sub>8</sub>	99	16,5	167	11,5			
100	21,5				48			15	113,5 <sup>+0,6</sup>	99,6		21,5	176	20

Ø	LA	MM	PL	PL1	RT	SF	T2	TG	ZA	ZB			
[mm]	+0,2	Ø h8	+0,2	+0,2		h13	+0,2	±0,2	±0,3	+1,2			
20	5	10	42,8	6	M5	9	2,1	22	74,8	80,8			
25			44,6					26	77,6	83,1			
32			49,6					32,5	85,4	91,4			
40		12	53,6	38	90,4	96,5							
50		16	60,6	46,5	97,4	105,6							
63		20	70	56,5	110,8	118,9							
80	2,6	25	90,7	8,2	M8	17	2,6	72	136,5	145,4			
100			88,6					10,5	M10	21	89	145,1	154,1

# Kompaktzylinder ADN-KP, Normlochbild, mit Feststelleinheit

Datenblatt

FESTO

## Abmessungen – Varianten

Download CAD-Daten → [www.festo.com](http://www.festo.com)

### Grundtyp

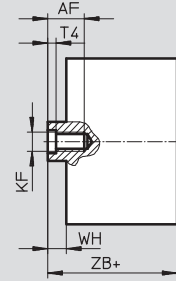
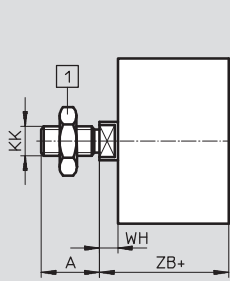

1 Sechskantmutter DIN 439-B  
nur bei  $\varnothing 32 \dots 100$

+ = zuzüglich Hublänge

### K2 – Verlängertes Kolbenstangen-Außengewinde

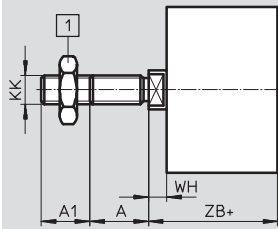

1 Sechskantmutter DIN 439-B  
nur bei  $\varnothing 32 \dots 100$

+ = zuzüglich Hublänge

### K5 – Sondergewinde an der Kolbenstange

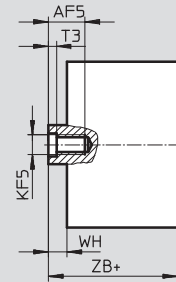
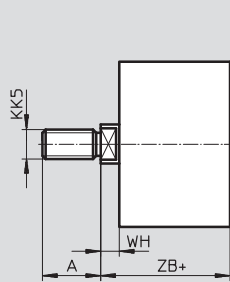

+ = zuzüglich Hublänge

### K8 – Verlängerte Kolbenstange

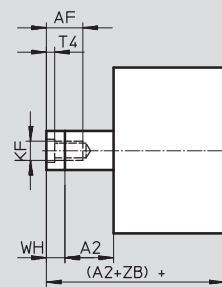
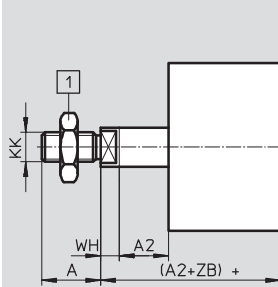

1 Sechskantmutter DIN 439-B  
nur bei  $\varnothing 32 \dots 100$

+ = zuzüglich Hublänge

# Kompaktzylinder ADN-KP, Normlochbild, mit Feststelleinheit

Datenblatt

∅	A	A1	A2	AF	AF5	KF	KF5
[mm]	-0,5			min.	min.		
20	16	1 ... 20	1 ... 300	14	12	M6	M5
25							
32	19		1 ... 400	16	14	M8	M6
40							
50	22	1 ... 30	1 ... 500	20	16	M10	M8
63							
80	28				20	M12	M10
100							

∅	KK	KK5	T3	T4	WH	ZB
[mm]					+1,3	+1,2
20	M8	M10x1,25 M10	2	2,6	5,5	80,8
25						83,1
32	M10x1,25	M10 M12	2,6	3,3	6	91,4
40						96,5
50	M12x1,25	M12 M16	3,3	4,7	8,2	105,6
63						118,9
80	M16x1,5	M16 M20x1,5 M20	4,7	6,1	8,9	145,4
100						154,1

# Kompaktzylinder ADN-KP, Normlochbild, mit Feststelleinheit

Bestellangaben – Produktbaukasten



## M Mindestangaben →

Baukasten-Nr.	Funktion	Kolben-Ø	Hub	Feststelleinheit	Kolbenstangengewinde	Dämpfung	Positionserkennung
548 206	ADN	20	10 ... 500	KP	A	P	A
548 207		25					
548 208		32					
548 209		40					
548 210		50					
548 211		63					
548 212		80					
548 213		100					
<b>Bestellbeispiel</b>							
<b>548 209</b>	<b>ADN</b>	<b>40</b>	<b>350</b>	<b>KP</b>	<b>A</b>	<b>P</b>	<b>A</b>

Bestelltabelle							
Baugröße	20	25	32	40	Bedingungen	Code	Eintrag Code
<b>M</b> Baukasten-Nr.	<b>548 206</b>	<b>548 207</b>	<b>548 208</b>	<b>548 209</b>			
Funktion	Kompaktzylinder, doppelwirkend, Normlochbild, mit Feststelleinheit					<b>ADN</b>	ADN
Kolben-Ø [mm]	20	25	32	40		-...	
Hub [mm]	10 ... 300		10 ... 400			-...	
Feststelleinheit	angebaut					<b>-KP</b>	-KP
Kolbenstangengewinde	Außengewinde					<b>-A</b>	
	Innengewinde				<b>1</b>	<b>-I</b>	
Dämpfung	elastische Dämpfungsringe/-platten beidseitig					<b>-P</b>	-P
Positionserkennung	für Näherungsschalter					<b>-A</b>	-A
<b>O</b> Außengewinde verlängert [mm]	verlängertes Kolbenstangen-Außengewinde					<b>-...K2</b>	
Sondergewinde an der Kolbenstange	Außengewinde M10x1,25	M10x1,25	M10	M10		<b>-“...”K5</b>	
	M10	M10	M12	M12			
Innengewinde	M5	M5	M6	M6			
Kolbenstange verlängert [mm]	verlängerte Kolbenstange		1 ... 400		<b>2</b>	<b>-...K8</b>	
Unverlierbares Typenschild	Typenschild gelasert					<b>-TL</b>	

- 1** I Nicht mit Außengewinde verlängert K2  
**2** K8 Die Summe aus Hublänge und Kolbenstangenverlängerung darf die maximal zulässige Hublänge nicht überschreiten

### Übertrag Bestellcode

# Kompaktzylinder ADN-KP, Normlochbild, mit Feststelleinheit

Bestellangaben – Produktbaukasten

→ <input type="checkbox"/> Optionen			
<b>Außengewinde verlängert</b>	<b>Sondergewinde</b>	<b>Kolbenstange verlängert</b>	<b>Unverlierbares Typenschild</b>
...K2	"..."K5	...K8	TL
- <b>20K2</b>	- <b>"M10"K5</b>	-	- <b>TL</b>

Bestelltablelle							
Baugröße	50	63	80	100	Bedin- gungen	Code	Eintrag Code
<input type="checkbox"/> Baukasten-Nr.	<b>548 210</b>	<b>548 211</b>	<b>548 212</b>	<b>548 213</b>			
Funktion	Kompaktzylinder, doppelwirkend, Normlochbild, mit Feststelleinheit					<b>ADN</b>	ADN
Kolben-Ø [mm]	50	63	80	100		-...	
Hub [mm]	10 ... 400		10 ... 500			-...	
Feststelleinheit	angebaut					<b>-KP</b>	-KP
Kolbenstangengewinde	Außengewinde					<b>-A</b>	
	Innengewinde				<input type="checkbox"/> 1	<b>-I</b>	
Dämpfung	elastische Dämpfungsringe/-platten beidseitig					<b>-P</b>	-P
Positionserkennung	für Näherungsschalter					<b>-A</b>	-A
<input type="checkbox"/> Außengewinde verlängert [mm]	verlängertes Kolbenstangen-Außengewinde 1 ... 20		1 ... 30			<b>-...K2</b>	
Sondergewinde an der Kolbenstange	Außengewinde	M12	M12	M16	M16	<b>-..."K5</b>	
	Innengewinde	M16	M16	M20	M20		
		M8	M8	M20x1,5	M20x1,5		
		M10	M10				
Kolbenstange verlängert [mm]	verlängerte Kolbenstange 1 ... 400		1 ... 500		<input type="checkbox"/> 2	<b>-...K8</b>	
Unverlierbares Typenschild	Typenschild gelasert					<b>-TL</b>	

- 1 **I** Nicht mit Außengewinde verlängert K2
- 2 **K8** Die Summe aus Hublänge und Kolbenstangenverlängerung darf die maximal zulässige Hublänge nicht überschreiten

Übertrag Bestellcode

-  -  -  -

# Kompaktzylinder ADN-EL, Normlochbild, mit Endlagenverriegelung

FESTO

Typenschlüssel

ADN – 20 – 100 – ELV – A – P – A – K2

<b>Typ</b>	
Doppeltwirkend	
ADN	Kompaktzylinder
<b>Kolben-Ø [mm]</b>	
<b>Hub [mm]</b>	
<b>Endlagenverriegelung</b>	
ELB	beidseitig
ELV	vorne
ELH	hinten
<b>Kolbenstangengewinde</b>	
A	Außengewinde
I	Innengewinde
<b>Dämpfung</b>	
P	elastische Dämpfungsringe/-platten beidseitig
<b>Positionserkennung</b>	
A	für Näherungsschalter
<b>Variante</b>	
K2	verlängertes Kolbenstangen-Außengewinde
K5	Sondergewinde an der Kolbenstange
K8	verlängerte Kolbenstange
TL	unverlierbares Typenschild

# Kompaktzylinder ADN-EL, Normlochbild, mit Endlagenverriegelung

FESTO

Datenblatt

Funktion

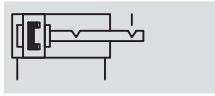

- - Durchmesser  
20 ... 100 mm

- - Hublänge  
10 ... 500 mm

Varianten



K2



K5



K8



- - Hinweis

Beim Einsatz in sicherheitsrelevanten Applikationen sind zusätzliche Maßnahmen notwendig, in Europa z. B. die Beachtung der unter der EG-Maschinenrichtlinie gelisteten Normen.

Ohne zusätzliche Maßnahmen entsprechend gesetzlich vorgegebener Mindestanforderungen ist das Produkt nicht als sicherheitsrelevantes Teil von Steuerungen geeignet.

Allgemeine Technische Daten								
Kolben-Ø	20	25	32	40	50	63	80	100
Pneumatischer Anschluss	M5	M5	G $\frac{1}{8}$	G $\frac{1}{8}$	G $\frac{1}{8}$	G $\frac{1}{8}$	G $\frac{1}{8}$	G $\frac{1}{8}$
Kolbenstangengewinde innen	M6	M6	M8	M8	M10	M10	M12	M12
K5	M5	M5	M6	M6	M8	M8	M10	M10
Kolbenstangengewinde außen	M8	M8	M10x1,25	M10x1,25	M12x1,25	M12x1,25	M16x1,5	M16x1,5
K5	M10	M10	M10	M10	M12	M12	M16	M16
Max. axiales Spiel bei verriegelter Endlage [mm]	1,3						2,1	
Konstruktiver Aufbau	Kolben							
	Kolbenstange							
	Zylinderrohr							
Endlagenverriegelung	ELB							
	ELV							
	ELH							
Dämpfung	elastische Dämpfungsringe/-platten beidseitig							
Positionserkennung	für Näherungsschalter							
Befestigungsart	mit Innengewinde							
	mit Zubehör							
Einbaulage	beliebig							

- - Hinweis

- An Stelle der Endlagenverriegelung darf keine Schraube mit Kopf oder ähnliches verwendet werden, da bei zu tiefem Einschrauben die Gefahr besteht die Funktion zu beeinträchtigen.
- Die Entlüftungsbohrung darf nicht verschlossen werden.
- Verriegeln kann aus jeder Hubposition erfolgen, wenn der Antrieb mechanisch in seine Endlage gebracht wird.
- Bestimmungsgemäß dient die Endlagenverriegelung zur Absturzsicherung bei Druckluftausfall.
- Der Betrieb des Zylinders in Verbindung mit einem 3-Stellungs-Ventil, insbesondere mit der Funktion „Mittelstellung geschlossen“ und der Bauart „metallisch dichtend“ soll vermieden werden. Der Restdruck, der auf der Verriegelungsseite des Zylinders eingeschlossen wird, kann die Verriegelungsfunktion ausschalten.
- Der Zylinder darf nicht mit externen Anschlüssen (z.B. Stoßdämpfer, Puffer, Ölbremse,...) betrieben werden:
- Die interne Endlage könnte nicht sicher erreicht werden.
- Der Verriegelungsmechanismus kann vorzeitig verschleifen. (Bei Druckabfall in der Gegenkammer unter den Verriegelungsdruck, fällt der Verriegelungskolben vorzeitig in seine untere Endlage.)

# Kompaktzylinder ADN-EL, Normlochbild, mit Endlagenverriegelung

Datenblatt

FESTO

Betriebs- und Umweltbedingungen								
Kolben-Ø	20	25	32	40	50	63	80	100
Betriebsmedium	gefilterte Druckluft, geölt oder ungeölt							
Betriebsdruck [bar]	2,5 ... 10				1,5 ... 10			
Umgebungstemperatur <sup>1)</sup> [°C]	-20 ... +80							
Korrosionsbeständigkeit KBK <sup>2)</sup>	2							

1) Einsatzbereich der Näherungsschalter beachten

2) Korrosionsbeständigkeitsklasse 2 nach Festo Norm 940 070

Bauteile mit mäßiger Korrosionsbeanspruchung. Außenliegende sichtbare Teile mit vorrangig dekorativer Anforderung an die Oberfläche, die im direkten Kontakt zur umgebenden industriellen Atmosphäre bzw. Medien, wie Kühl- und Schmierstoffe stehen

Kräfte [N]								
Kolben-Ø	20	25	32	40	50	63	80	100
Theoretische Kraft bei 6 bar, Vorlauf	188	295	483	754	1 178	1 870	3 016	4 712
Theoretische Kraft bei 6 bar, Rücklauf	141	247	415	686	1 057	1 750	2 827	4 524
Statische Haltekraft	250	500			2 000		5 000	

## Auslegungsbeispiel

-  Hinweis

Grundsätzlich wird für die Auslegung von pneumatischen Zylindern empfohlen, nur 50% der angegebenen theoretischen Kräfte (siehe oben) zu nutzen.

### Gegeben:

Einbaulage = vertikal

Werkstückmasse = 44 kg

$$F = m \times g = 44 \text{ kg} \times 9,81 \text{ m/s}^2 = 431,6 \text{ N}$$

### Gesucht:

Geeigneter Kolben-Ø

### Überprüfung bei Kolben-Ø 32 mm:

Theoretische Kraft bei 6 bar, Vorlauf = 483 N

50% der theoretischen Kraft = 241,5 N

Statische Haltekraft bei Kolben-Ø 32 mm = 500 N

Bei einer Werkstückmasse von 44 kg (431,6 N) liegt die statische Haltekraft der Endlagenverriegelung im zulässigen Bereich (max. 500 N), allerdings wäre der Zylinder zu 89% ausgelastet.

### Ergebnis:

Deshalb wird für diese Anwendung ein Zylinder mit Kolben-Ø 40 mm empfohlen.

Aufprallenergie [J]								
Kolben-Ø	20	25	32	40	50	63	80	100
Max. Aufprallenergie in den Endlagen	0,2	0,3	0,4	0,7	1	1,3	1,8	2,5

Zulässige Aufprallgeschwindigkeit: 
$$v_{zul.} = \sqrt{\frac{2 \times E_{zul.}}{m_{Eigen} + m_{Last}}}$$

Maximal zulässige Masse: 
$$m_{Last} = \frac{2 \times E_{zul.}}{v^2} - m_{Eigen}$$

$v_{zul.}$  zul. Aufprallgeschwindigkeit

$E_{zul.}$  max. Aufprallenergie

$m_{Eigen}$  bewegte Masse (Antrieb)

$m_{Last}$  bewegte Nutzlast

-  Hinweis

Diese Angaben stellen die erreichbaren Maximalwerte dar. Dabei ist die maximal zulässige Aufprallenergie zu beachten.

## Max. Querkraft $F_q$ in Abhängigkeit von der Auskrantung $x$

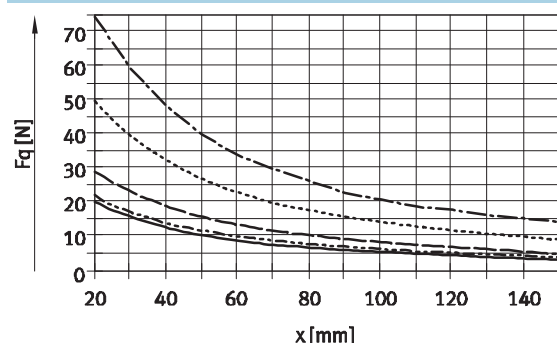

— Ø 20  
 - - - Ø 25  
 - · - · Ø 32/40  
 ····· Ø 50/63  
 - - - - Ø 80/100



# Kompaktzylinder ADN-EL, Normlochbild, mit Endlagenverriegelung

FESTO

Datenblatt

Gewichte [g]								
Kolben-Ø	20	25	32	40	50	63	80	100
<b>Endlagenverriegelung beidseitig</b>								
Produktgewicht bei 0 mm Hub	234	339	518	665	1 334	1 734	3 300	4 735
Gewichtszuschlag pro 10 mm Hub	22	26	29	38	51	59	79	98
Bewegte Masse bei 0 mm Hub	43	53	85	101	199	248	475	637
Massenzuschlag pro 10 mm Hub	6	6	9	9	16	16	25	25
<b>Endlagenverriegelung vorne</b>								
Produktgewicht bei 0 mm Hub	177	248	387	498	922	1 228	2 296	3 448
Gewichtszuschlag pro 10 mm Hub	22	26	29	38	51	59	79	98
Bewegte Masse bei 0 mm Hub	35	46	75	98	175	225	464	626
Massenzuschlag pro 10 mm Hub	6	6	9	9	16	16	25	25
<b>Endlagenverriegelung hinten</b>								
Produktgewicht bei 0 mm Hub	181	252	380	505	920	1 217	2 233	3 409
Gewichtszuschlag pro 10 mm Hub	22	26	29	38	51	59	79	98
Bewegte Masse bei 0 mm Hub	37	45	73	89	168	217	413	582
Massenzuschlag pro 10 mm Hub	6	6	9	9	16	16	25	25

## Werkstoffe

Funktionsschnitt

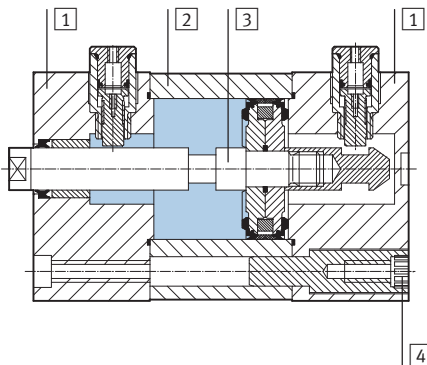

Kompaktzylinder		
1	Deckel	Aluminium, eloxiert
2	Zylinderrohr	Aluminium, eloxiert
3	Kolbenstange	Stahl, hochlegiert
4	Bundschrauben	Ø 20 ... 63
		Ø 80 ... 100
		Stahl, verzinkt
		Normschrauben, Stahl, verzinkt
-	Dichtungen	Polyurethan, Nitrilkautschuk

# Kompaktzylinder ADN-EL, Normlochbild, mit Endlagenverriegelung

Datenblatt

FESTO

## Abmessungen – Grundtyp

Download CAD-Daten → [www.festo.com](http://www.festo.com)

ELB – Endlagenverriegelung beidseitig

Ø 20 ... 63

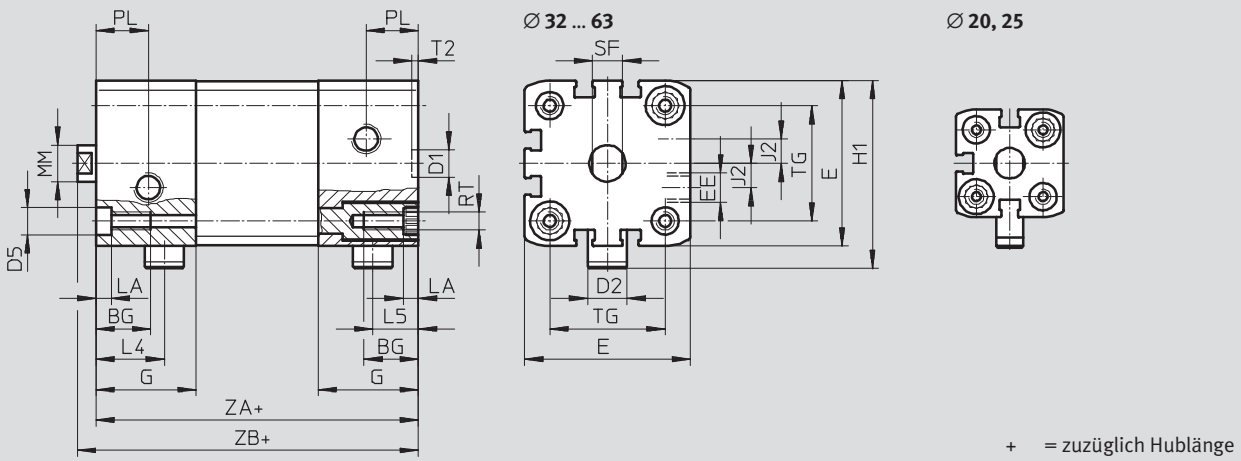

Ø 80 ... 100

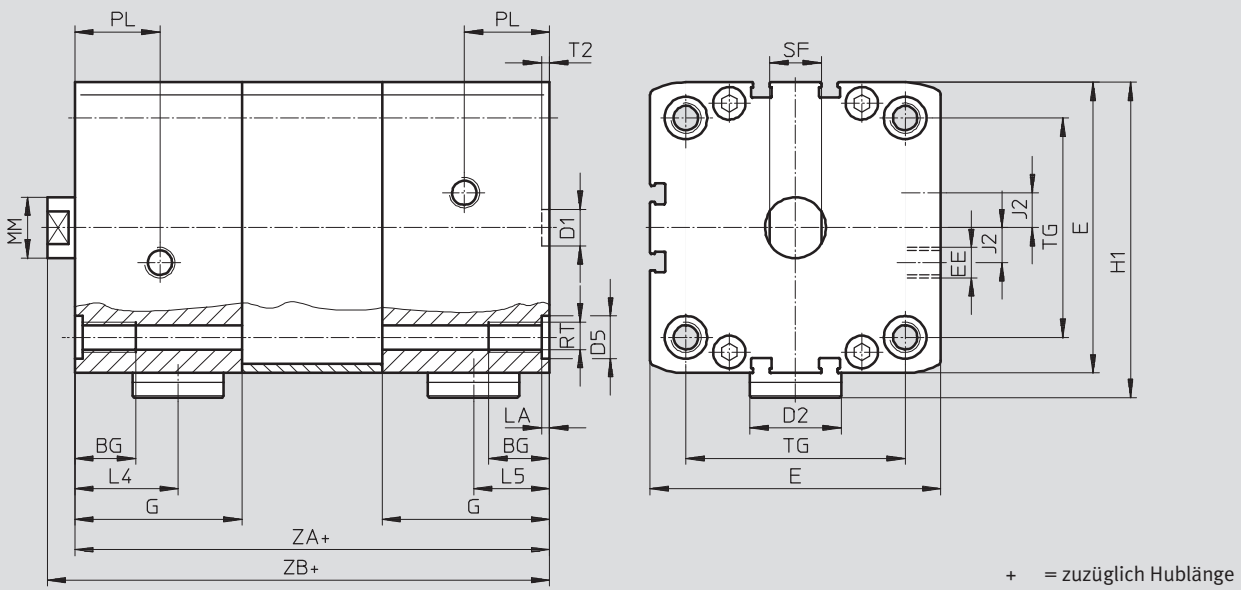

ELV – Endlagenverriegelung vorne

ELH – Endlagenverriegelung hinten

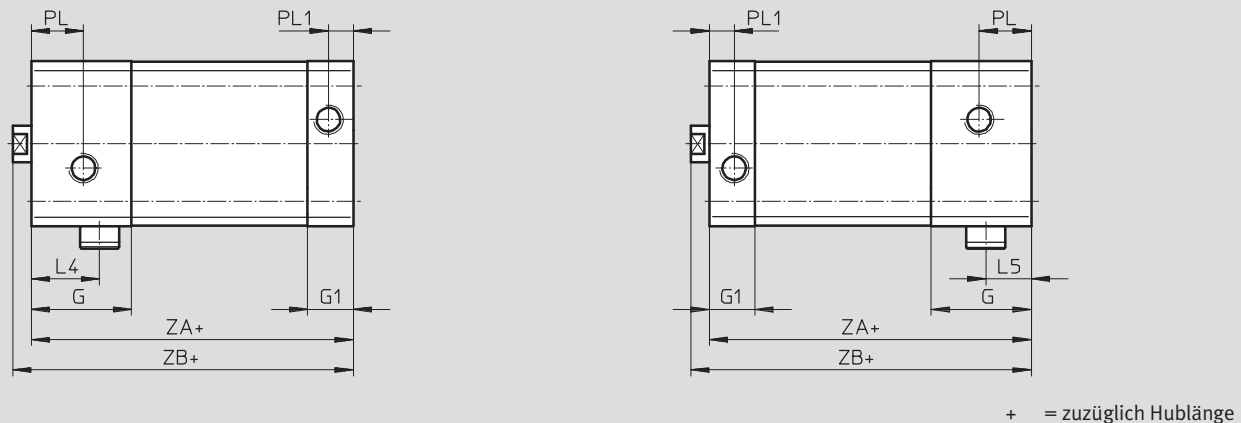

# Kompaktzylinder ADN-EL, Normlochbild, mit Endlagenverriegelung

Datenblatt

∅ [mm]	BG min.	D1 ∅ H9	D2 ∅	D5 ∅ F9	E	EE	G	G1	H1	J2	L4	L5
20	18	9	9	9	35,5 <sup>+0,3</sup>	M5	25	12	45,5	2,6	18,5	12,5
25			13		39,5 <sup>+0,3</sup>		29,5		53,3		20,8	14
32					47 <sup>+0,3</sup>	33	15	58	8	22,5	15	
40			54,5 <sup>+0,3</sup>		43			77		27,5	20,5	
50	20	12	20	12	65,5 <sup>+0,3</sup>	G $\frac{1}{8}$	55	16,5	103,5	11,5	34	21,7
63			30	15	75,5 <sup>+0,3</sup>				57			21,5
80					95,5 <sup>+0,6</sup>		20	35	27			
100			113,5 <sup>+0,6</sup>									

∅ [mm]	LA +0,2	MM ∅ h8	PL	PL1	RT	SF h13	T2 +0,1	TG ±0,2	ZA ±0,3		ZB +1,2							
									ELB	ELV, ELH	ELB	ELV, ELH						
20	5	10	6	6	M5	9	2,1	22	63	50	68,8	55,5						
25									74	56,5	79,5	62						
32									12	16	8,2	M6	10	32,5	80	62	86	68
40														38	81	63	87,1	69
50	16	21	M8	13	46,5	101	73	109,2	81,2									
63					56,5	105	77	113,1	85,1									
80	2,6	20	28	10,5	M10	17	72	131	92,5	139,9	101,4							
100							89	138	102,5	147	111,5							

# Kompaktzylinder ADN-EL, Normlochbild, mit Endlagenverriegelung

FESTO

Datenblatt

## Abmessungen – Varianten

Download CAD-Daten → [www.festo.com](http://www.festo.com)

### Grundtyp

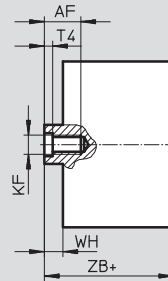
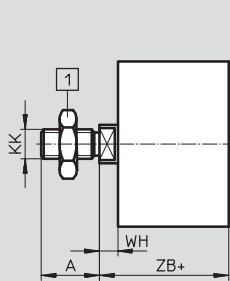

1 Sechskantmutter DIN 439-B  
nur bei  $\varnothing 32 \dots 100$

+ = zuzüglich Hublänge

### K2 – Verlängertes Kolbenstangen-Außengewinde

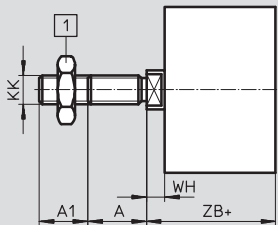

1 Sechskantmutter DIN 439-B  
nur bei  $\varnothing 32 \dots 100$

+ = zuzüglich Hublänge

### K5 – Sondergewinde an der Kolbenstange

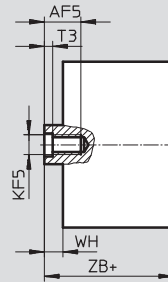
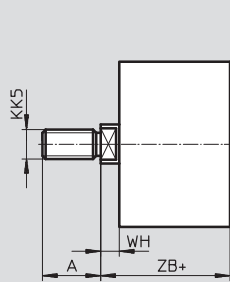

+ = zuzüglich Hublänge

### K8 – Verlängerte Kolbenstange

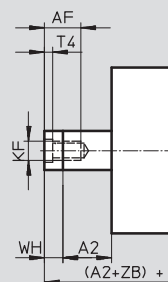
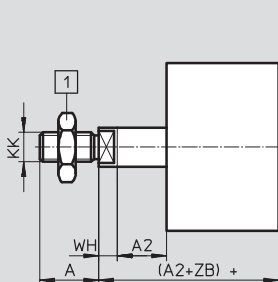

1 Sechskantmutter DIN 439-B  
nur bei  $\varnothing 32 \dots 100$

+ = zuzüglich Hublänge

# Kompaktzylinder ADN-EL, Normlochbild, mit Endlagenverriegelung

FESTO

Datenblatt

∅ [mm]	A	A1	A2	AF	AF5	KF	KF5
	-0,5			min.	min.		
20	16	1 ... 20	1 ... 300	14	12	M6	M5
25							
32	19		1 ... 400	16	14	M8	M6
40							
50	22	1 ... 30	1 ... 500	20	16	M10	M8
63							
80	28				20	M12	M10
100							

∅ [mm]	KK	KK5	T3	T4	WH +1,3	ZB +1,2	
						ELB	ELV, ELH
20	M8	M10x1,25 M10	2	2,6	5,5	68,8	55,5
25						79,5	62
32	M10x1,25	M10 M12	2,6	3,3	6	86	68
40						6,1	87,1
50	M12x1,25	M12 M16	3,3	4,7	8,2	109,2	81,2
63						8,1	113,1
80	M16x1,5	M16 M20x1,5 M20	4,7	6,1	8,9	139,9	101,4
100						9	147

# Kompaktzylinder ADN-EL, Normlochbild, mit Endlagenverriegelung

Bestellangaben – Produktbaukasten

FESTO

## M Mindestangaben →

Baukasten-Nr.	Funktion	Kolben-Ø	Hub	Endlagenverriegelung	Kolbenstangengewinde	Dämpfung	Positionserkennung
548 214	ADN	20	10 ... 500	ELB	A	P	A
548 215		25		ELV	I		
548 216		32		ELH			
548 217		40					
548 218		50					
548 219		63					
548 220		80					
548 221		100					
<b>Bestellbeispiel</b>							
<b>548 220</b>	<b>ADN</b>	<b>80</b>	<b>450</b>	<b>ELV</b>	<b>I</b>	<b>P</b>	<b>A</b>

Bestelltabelle								
Baugröße	20	25	32	40	Bedingungen	Code	Eintrag Code	
<b>M</b> Baukasten-Nr.	<b>548 214</b>	<b>548 215</b>	<b>548 216</b>	<b>548 217</b>				
Funktion	Kompaktzylinder, doppelwirkend, Normlochbild, mit Endlagenverriegelung						<b>ADN</b>	ADN
Kolben-Ø [mm]	20	25	32	40		-...		
Hub [mm]	10 ... 300		10 ... 400			-...		
Endlagenverriegelung	beidseitig						<b>-ELB</b>	
	vorne						<b>-ELV</b>	
	hinten						<b>-ELH</b>	
Kolbenstangengewinde	Außengewinde						<b>-A</b>	
	Innengewinde					<sup>1</sup>	<b>-I</b>	
Dämpfung	elastische Dämpfungsringe/-platten beidseitig						<b>-P</b>	-P
Positionserkennung	für Näherungsschalter						<b>-A</b>	-A
<b>O</b> Außengewinde verlängert [mm]	verlängertes Kolbenstangen-Außengewinde						<b>-...K2</b>	
Sondergewinde Außengewinde an der Kolbenstange	M10x1,25	M10x1,25	M10	M10		<b>-“...”K5</b>		
	M10	M10	M12	M12				
Innengewinde	M5	M5	M6	M6				
	Kolbenstange verlängert [mm]						<b>-...K8</b>	
	1 ... 300		1 ... 400		<sup>2</sup>			
Unverlierbares Typenschild	Typenschild gelasert						<b>-TL</b>	

- <sup>1</sup> **I** Nicht mit Außengewinde verlängert K2  
<sup>2</sup> **K8** Die Summe aus Hublänge und Kolbenstangenverlängerung darf die maximal zulässige Hublänge nicht überschreiten

### Übertrag Bestellcode

**ADN** -  -  -  -  - **P** -  - **A**

# Kompaktzylinder ADN-EL, Normlochbild, mit Endlagenverriegelung

FESTO

Bestellangaben – Produktbaukasten

→  Optionen

<b>Außengewinde verlängert</b>	<b>Sondergewinde</b>	<b>Kolbenstange verlängert</b>	<b>Unverlierbares Typenschild</b>
...K2	"..."K5	...K8	TL
-	- "M10"K5	- 50K8	- TL

Bestelltabelle							
Baugröße	50	63	80	100	Bedingungen	Code	Eintrag Code
<input checked="" type="checkbox"/> Baukasten-Nr.	<b>548 218</b>	<b>548 219</b>	<b>548 220</b>	<b>548 221</b>			
Funktion	Kompaktzylinder, doppelwirkend, Normlochbild, mit Endlagenverriegelung					<b>ADN</b>	ADN
Kolben-Ø [mm]	50	63	80	100		-...	
Hub [mm]	10 ... 400		10 ... 500			-...	
Endlagenverriegelung	beidseitig					<b>-ELB</b>	
	vorne					<b>-ELV</b>	
	hinten					<b>-ELH</b>	
Kolbenstangengewinde	Außengewinde					<b>-A</b>	
	Innengewinde				<input type="checkbox"/>	<b>-I</b>	
Dämpfung	elastische Dämpfungsringe/-platten beidseitig					<b>-P</b>	-P
Positionserkennung	für Näherungsschalter					<b>-A</b>	-A
<input type="checkbox"/> Außengewinde verlängert [mm]	verlängertes Kolbenstangen-Außengewinde 1 ... 20		1 ... 30			<b>-...K2</b>	
Sondergewinde an der Kolbenstange	Außengewinde M12	M12	M16	M16		<b>-"...K5</b>	
	M16	M16	M20	M20			
	Innengewinde M8	M8	M10	M10			
Kolbenstange verlängert [mm]	verlängerte Kolbenstange 1 ... 400		1 ... 500		<input type="checkbox"/>	<b>-...K8</b>	
Unverlierbares Typenschild	Typenschild gelasert					<b>-TL</b>	

- I** Nicht mit Außengewinde verlängert K2
- K8** Die Summe aus Hublänge und Kolbenstangenverlängerung darf die maximal zulässige Hublänge nicht überschreiten

Übertrag Bestellcode

-  -  -  -

# Kompaktzylinder AEN, ISO 21287

Typenschlüssel

FESTO

AEN – 50 – 25 – A – P – A – Q

<b>Typ</b>	
Einfachwirkend	
AEN	Kompaktzylinder
<b>Kolben-Ø [mm]</b>	
50	
<b>Hub [mm]</b>	
25	
<b>Kolbenstangengewinde</b>	
A	Außengewinde
I	Innengewinde
<b>Dämpfung</b>	
P	elastische Dämpfungsringe/-platten beidseitig
<b>Positionserkennung</b>	
A	für Näherungsschalter
<b>Variante</b>	
Z	einfachwirkend, ziehend
Q	quadratische Kolbenstange
K2	verlängertes Kolbenstangen-Außengewinde
K5	Sondergewinde an der Kolbenstange
K8	verlängerte Kolbenstange
K10	gleitelozierte Kolbenstange
S6	warmfeste Dichtungen max. 120 °C
TL	unverlierbares Typenschild



# Kompaktzylinder AEN, ISO 21287

Datenblatt

FESTO

## Funktion

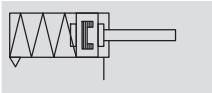

-  $\varnothing$  - Durchmesser  
12 ... 100 mm

- | - Hublänge  
1 ... 25 mm

-  - [www.festo.com](http://www.festo.com)

## Varianten



S6

K2

K5

K8

K10

Q

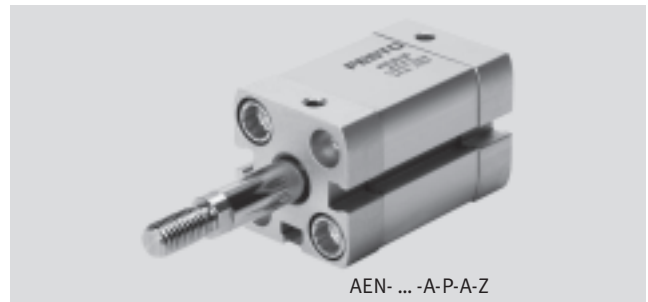
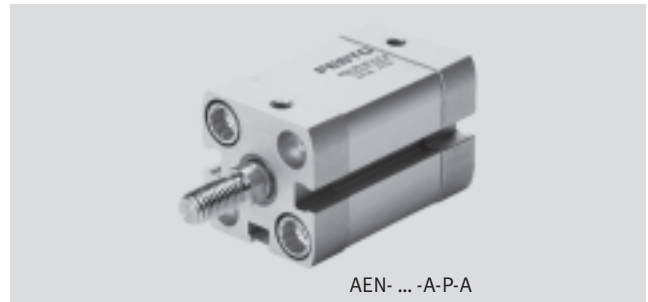

Allgemeine Technische Daten											
Kolben- $\varnothing$	12	16	20	25	32	40	50	63	80	100	
Pneumatischer Anschluss	M5	M5	M5	M5	G $\frac{1}{8}$	G $\frac{1}{8}$	G $\frac{1}{8}$	G $\frac{1}{8}$	G $\frac{1}{8}$	G $\frac{1}{8}$	
Kolbenstangen- gewinde	innen	M3	M4	M6	M6	M8	M8	M10	M10	M12	M12
	außen	M5	M6	M8	M8	M10x1,25	M10x1,25	M12x1,25	M12x1,25	M16x1,5	M16x1,5
Konstruktiver Aufbau	Kolben										
	Kolbenstange										
	Zylinderrohr										
Dämpfung	elastische Dämpfungsringe/-platten beidseitig										
Positionserkennung	für Näherungsschalter										
Befestigungsart	mit Durchgangsbohrung										
	mit Innengewinde										
	mit Zubehör										
Einbaulage	beliebig										

Betriebs- und Umweltbedingungen											
Kolben- $\varnothing$	12	16	20	25	32	40	50	63	80	100	
Betriebsmedium	gefilterte Druckluft, geölt oder ungeölt										
Betriebsdruck [bar]	1,5 ... 10		1 ... 10								
	Z	1,7 ... 10	2,2 ... 10	1,3 ... 10	0,7 ... 10	0,6 ... 10					
	Q	1,5 ... 10	1 ... 10								
Umgebungs- temperatur <sup>1)</sup> [°C]	-20 ... +80										
	S6	0 ... +120									
Korrosionsbeständigkeit KBK <sup>2)</sup>	2										

1) Einsatzbereich der Näherungsschalter beachten

2) Korrosionsbeständigkeitsklasse 2 nach Festo Norm 940 070

Bauteile mit mäßiger Korrosionsbeanspruchung. Außenliegende sichtbare Teile mit vorrangig dekorativer Anforderung an die Oberfläche, die im direkten Kontakt zur umgebenden industriellen Atmosphäre bzw. Medien, wie Kühl- und Schmierstoffe stehen

# Kompaktzylinder AEN, ISO 21287

Datenblatt

FESTO

Kräfte [N] und Aufprallenergie [J]										
Kolben-Ø	12	16	20	25	32	40	50	63	80	100
<b>AEN</b>										
Theoretische Kraft bei 6 bar, Vorlauf	59	95	161	260	440	700	1 100	1 780	2 870	4 510
<b>AEN...-Z, ziehend</b>										
Theoretische Kraft bei 6 bar, Rücklauf	40	65	115	210	380	632	980	1 660	2 700	4 324
Max. Aufprallenergie in den Endlagen	0,04	0,04	0,04	0,08	0,1	0,15	0,18	0,28	0,35	0,7

Zulässige Aufprallgeschwindigkeit: 
$$v_{zul.} = \sqrt{\frac{2 \times E_{zul.}}{m_{Eigen} + m_{Last}}}$$

Maximal zulässige Masse: 
$$m_{Last} = \frac{2 \times E_{zul.}}{v^2} - m_{Eigen}$$

$v_{zul.}$  zul. Aufprallgeschwindigkeit  
 $E_{zul.}$  max. Aufprallenergie  
 $m_{Eigen}$  bewegte Masse (Antrieb)  
 $m_{Last}$  bewegte Nutzlast

 Hinweis  
 Diese Angaben stellen die erreichbaren Maximalwerte dar. Dabei ist die maximal zulässige Aufprallenergie zu beachten.

## Federrückzugskraft F in Abhängigkeit vom Hub l

Ø 12 ... 20

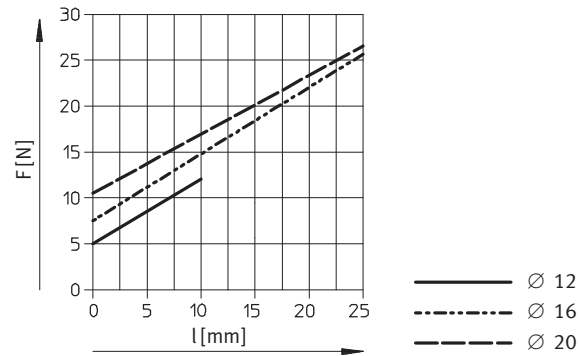

Ø 25 ... 100

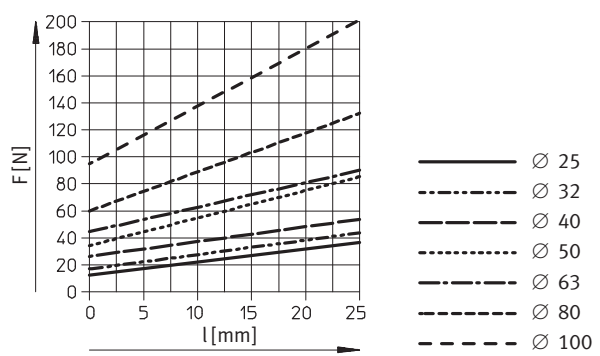

 Hinweis  
 Die Reibung ist von der Einbaulage und der Belastungsart abhängig. Einfachwirkende Zylinder möglichst ohne Querkräfte betreiben.

# Kompaktzylinder AEN, ISO 21287

Datenblatt

Gewichte [g]										
Kolben-Ø	12	16	20	25	32	40	50	63	80	100
Produktgewicht bei 0 mm Hub	77	79	131	156	265	346	540	722	1 300	2 154
Gewichtszuschlag pro 10 mm Hub	12	14	21	23	30	37	51	59	79	98
Bewegte Masse bei 0 mm Hub	9	15	30	50	60	80	140	180	400	570
Massenzuschlag pro 10 mm Hub	2	4	6	6	9	9	16	16	25	25

## Werkstoffe

Funktionschnitt

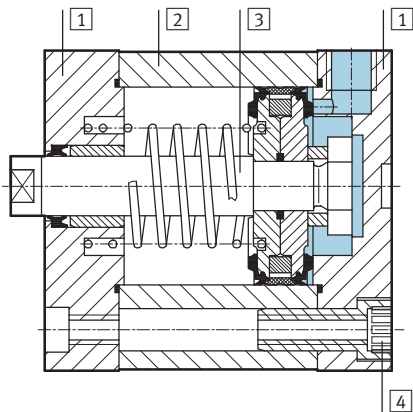

Kompaktzylinder	Grundtyp	S6
1 Deckel	Aluminium, eloxiert	
2 Zylinderrohr	Aluminium, eloxiert	
3 Kolbenstange	Stahl, hochlegiert	
4 Bundschrauben	Ø 12 ... 16	Stahl, hochlegiert
	Ø 20 ... 63	Stahl, verzinkt
	Ø 80 ... 100	Normschrauben, Stahl, verzinkt
- Dichtungen	Polyurethan	Fluorkautschuk

# Kompaktzylinder AEN, ISO 21287

Datenblatt

FESTO

## Abmessungen – Grundtyp

Download CAD-Daten → [www.festo.com](http://www.festo.com)

Ø 12 ... 63

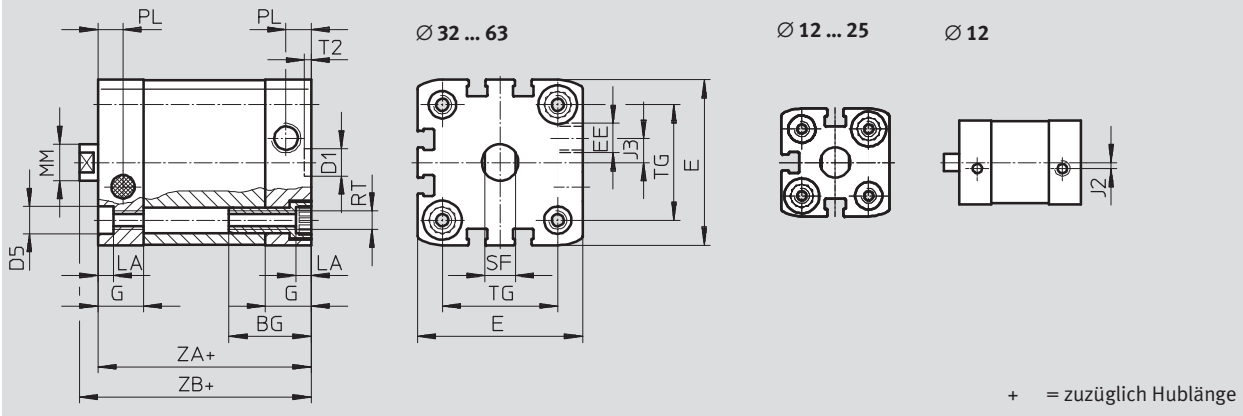

Ø 80 ... 100

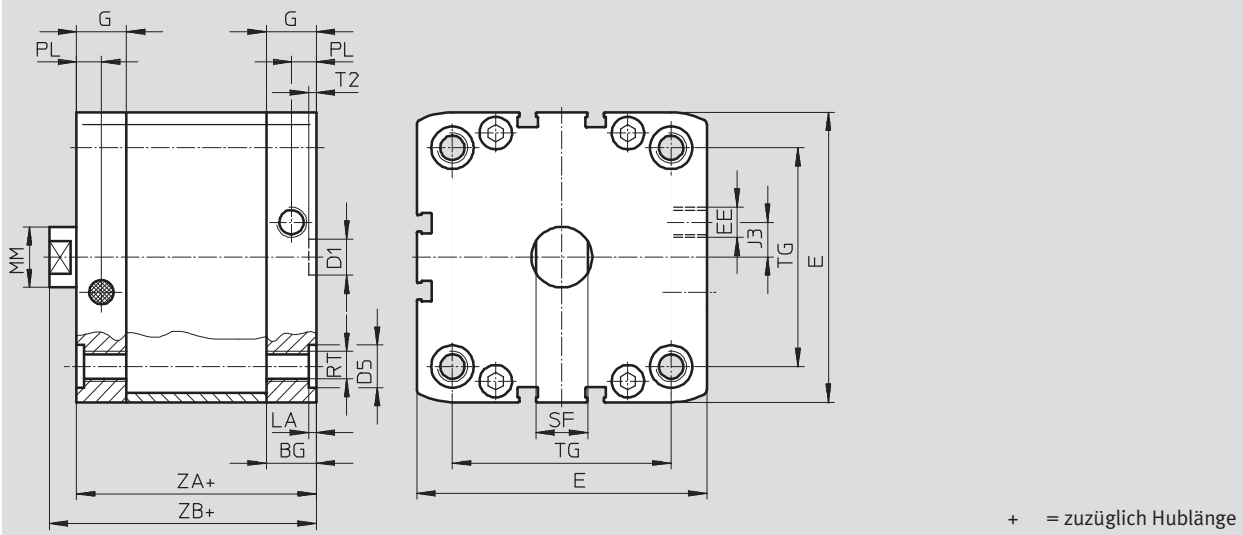

# Kompaktzylinder AEN, ISO 21287

Datenblatt

∅ [mm]	BG min.	D1 ∅ H9	D5 ∅ F9	E	EE	G	J2	J3	LA +0,2
12	17	9	6	27,5 <sup>+0,3</sup>	M5	10,5	2	-	3,5
16				29 <sup>+0,3</sup>		11			
20	19,5		9	35,5 <sup>+0,3</sup>		12	2,6		5
25				39,5 <sup>+0,3</sup>					
32	26	12	12	47 <sup>+0,3</sup>	15	6			
40				54,5 <sup>+0,3</sup>		8			
50	27	12	12	65,5 <sup>+0,3</sup>		G1/8	11,5		
63				75,5 <sup>+0,3</sup>					
80	17	15	15	95,5 <sup>+0,6</sup>	16,5		11,5		2,6
100	21,5			113,5 <sup>+0,6</sup>	21,5	20			

∅ [mm]	MM ∅ h8	PL +0,2	RT	SF h13	T2 +0,1	TG ±0,2	ZA ±0,3	ZB +1,2
12	6	6	M4	5	2,1	16	35	39,2
16	8			7		18		39,7
20	10		M5	9		22	37	42,5
25						26	39	44,5
32	12	8,2	M6	10	32,5	44	50	
40					38		51,1	
50	16		M8	13	2,6	46,5	45	53,2
63						56,5		49
80	20	M10	17	72		54	62,9	
100				10,5			89	67

# Kompaktzylinder AEN, ISO 21287

Datenblatt

FESTO

## Abmessungen – Varianten

Download CAD-Daten → [www.festo.com](http://www.festo.com)

### Grundtyp

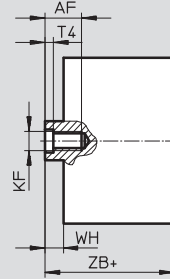
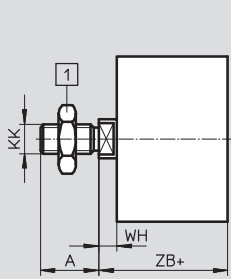

1 Sechskantmutter DIN 439-B  
nur bei  $\varnothing 32 \dots 100$

+ = zuzüglich Hublänge

### Z – ziehend

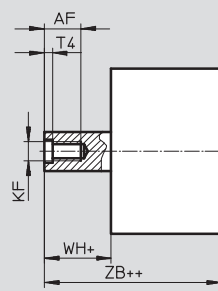
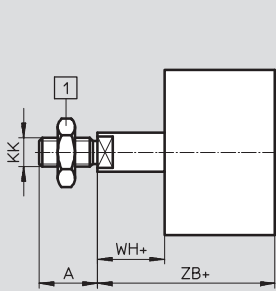

1 Sechskantmutter DIN 439-B  
nur bei  $\varnothing 32 \dots 100$

+ = zuzüglich Hublänge

++ = zuzüglich 2x Hublänge

### K2 – Verlängertes Kolbenstangen-Außengewinde

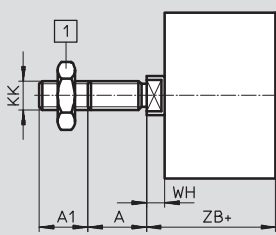

1 Sechskantmutter DIN 439-B  
nur bei  $\varnothing 32 \dots 100$

+ = zuzüglich Hublänge

### K5 – Sondergewinde an der Kolbenstange

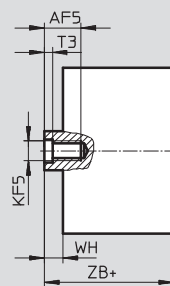
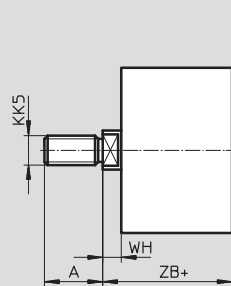

+ = zuzüglich Hublänge

### K8 – Verlängerte Kolbenstange

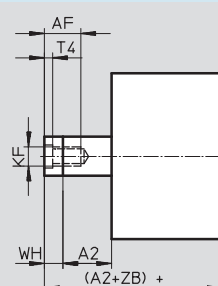
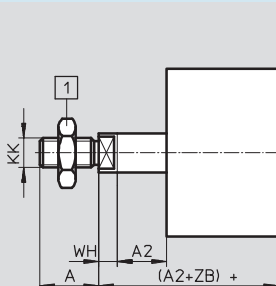

1 Sechskantmutter DIN 439-B  
nur bei  $\varnothing 32 \dots 100$

+ = zuzüglich Hublänge

# Kompaktzylinder AEN, ISO 21287

Datenblatt

FESTO

∅ [mm]	A -0,5	A1	A2	AF min.	AF5 min.	KF	KF5
12	10	1 ... 10	1 ... 300	8	-	M3	-
16	12			10		M4	
20	16	1 ... 20		14	12	M6	M5
25			19	16	14	M8	M6
32	22			20	16	M10	M8
40					20	M12	M10
50	28		1 ... 30	1 ... 500	20	20	M12
63							
80							
100							

∅ [mm]	KK	KK5	T3	T4	WH +1,3	ZB +1,2
12	M5	M6	-	1,5	4,2	39,2
16	M6	M8			4,7	39,7
20	M8	M10x1,25	2	2,6	5,5	42,5
25		M10				44,5
32	M10x1,25	M10	2,6	3,3	6	50
40		M12				6,1
50	M12x1,25	M12	3,3	4,7	8,2	53,2
63		M16				8,1
80	M16x1,5	M16	4,7	6,1	8,9	62,9
100		M20x1,5 M20				9

# Kompaktzylinder AEN, ISO 21287

Datenblatt

FESTO

## Abmessungen – Varianten

Download CAD-Daten → [www.festo.com](http://www.festo.com)

### Q – Quadratische Kolbenstange

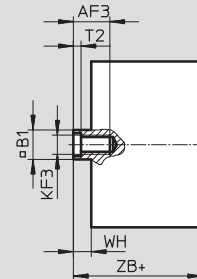
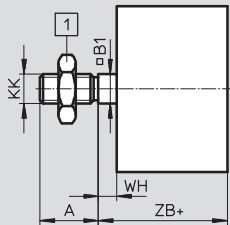

1 Sechskantmutter DIN 439-B  
nur bei  $\varnothing 32 \dots 100$

+ = zuzüglich Hublänge

### Q – Z – Ziehend

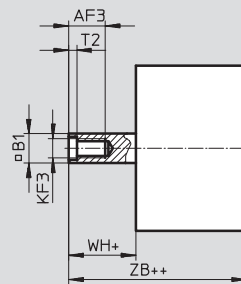
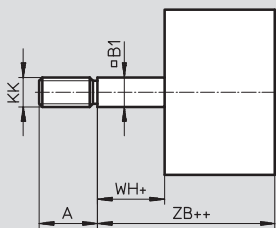

1 Sechskantmutter DIN 439-B  
nur bei  $\varnothing 32 \dots 100$

+ = zuzüglich Hublänge

++ = zuzüglich 2x Hublänge

### Q-K2 – Quadratische, verlängertes Kolbenstangen-Außengewinde

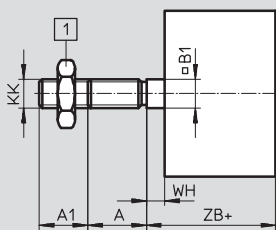

1 Sechskantmutter DIN 439-B  
nur bei  $\varnothing 32 \dots 100$

+ = zuzüglich Hublänge

### Q-K5 – Quadratische, Sondergewinde an der Kolbenstange

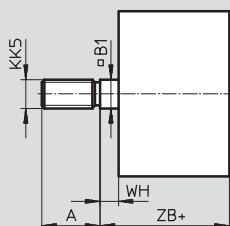

+ = zuzüglich Hublänge

### Q-K8 – Quadratische, verlängerte Kolbenstange

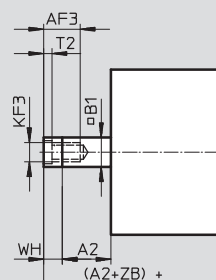
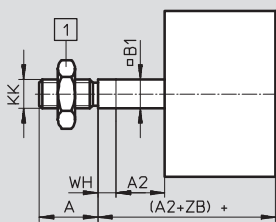

1 Sechskantmutter DIN 439-B  
nur bei  $\varnothing 32 \dots 100$

+ = zuzüglich Hublänge



# Kompaktzylinder AEN, ISO 21287

Datenblatt

FESTO

∅ [mm]	A -0,5	A1	A2	AF3 min.	B1 □	KF3
12	10	1 ... 10	1 ... 300	8	5,5	M3
16	12			10	7	M4
20	16	1 ... 20		12	9	M5
25			19	14	10	M6
32	22			16	12	M8
40				20	16	M10
50	28	1 ... 30	1 ... 500	20	16	M10
63						
80						
100						

∅ [mm]	KK	KK5	T2	WH +1,3	ZB +1,2
12	M5	M6	1,5	4,2	39,2
16	M6	M8		4,7	39,7
20	M8	M10x1,25	2	5,5	42,5
25		M10			44,5
32	M10x1,25	M10	2,6	6	50
40				6,1	51,1
50	M12x1,25	M16	3,3	8,2	53,2
63				8,1	57,1
80	M16x1,5	M16	4,7	8,9	62,9
100				9	76

# Kompaktzylinder AEN, ISO 21287

Bestellangaben – Produktbaukasten Grundtyp und Varianten



## M Mindestangaben →

Baukasten-Nr.	Funktion	Kolben-Ø	Hub	Gewindeart	Dämpfung	Positionserkennung
536 414	AEN	12	1 ... 25	A	P	A
536 415		16		I		
536 416		20				
536 417		25				
536 418		32				
536 419		40				
536 420		50				
536 421		63				
536 422		80				
536 423		100				
<b>Bestellbeispiel</b>						
<b>536 423</b>	<b>AEN</b>	<b>100</b>	<b>21</b>	<b>A</b>	<b>P</b>	<b>A</b>

Bestelltabelle									
Baugröße	12	16	20	25	32	Bedingungen	Code	Eintrag Code	
<b>M</b> Baukasten-Nr.	<b>536 414</b>	<b>536 415</b>	<b>536 416</b>	<b>536 417</b>	<b>536 418</b>				
Funktion	Kompaktzylinder, einfachwirkend, basierend auf ISO 21287							<b>AEN</b>	AEN
Kolben-Ø [mm]	12	16	20	25	32		-...		
Hub [mm]	1 ... 10	1 ... 25					-...		
Gewindeart	Außengewinde							<b>-A</b>	
	Innengewinde						<b>1</b>	<b>-I</b>	
Dämpfung	elastische Dämpfungsringe/-platten beidseitig							<b>-P</b>	-P
Positionserkennung	für Näherungsschalter							<b>-A</b>	-A
<b>O</b> Wirkrichtung	einfachwirkend, ziehend							<b>-Z</b>	
Außengewinde verlängert [mm]	verlängertes Kolbenstangen-Außengewinde								
	1 ... 10	1 ... 20				<b>2</b>	<b>-...K2</b>		
Sondergewinde Außengewinde an der Kolbenstange	M6	M8	M10x1,25	M10x1,25	M10	<b>2</b>	<b>-“...”K5</b>		
			M10	M10	M12				
Innengewinde	-	-	M5	M5	M6				
Kolbenstange verlängert [mm]	verlängerte Kolbenstange								
	1 ... 10	1 ... 25				<b>3</b>	<b>-...K8</b>		
Erhöhte Laufleistung	-	-	gleitelozierte Kolbenstange aus Aluminium				<b>-K10</b>		
Temperaturbeständigkeit	warmfeste Dichtungen max. 120 °C							<b>-S6</b>	
Unverlierbares Typenschild	Typenschild gelasert							<b>-TL</b>	

**1 I** Nicht mit Außengewinde verlängert K2  
**2 K2, K5** Nicht mit erhöhter Laufleistung K10

**3 K8** Die Summe aus Hublänge und Kolbenstangenverlängerung darf die maximal zulässige Hublänge nicht überschreiten

### Übertrag Bestellcode

	<b>AEN</b>	-		-		-	<b>P</b>	-	<b>A</b>
--	------------	---	--	---	--	---	----------	---	----------

# Kompaktzylinder AEN, ISO 21287

Bestellangaben – Produktbaukasten Grundtyp und Varianten



→ <input type="checkbox"/> Optionen						
Wirkrichtung	Außengewinde verlängert	Sondergewinde	Kolbenstange verlängert	Erhöhte Laufleistung	Temperaturbeständigkeit	Unverlierbares Typenschild
Z	...K2	"..."K5	...K8	K10	S6	TL
-	- <b>25K2</b> -	-	- <b>4K8</b> -	-	- <b>S6</b> -	- <b>TL</b> -

Bestelltabelle									
Baugröße	40	50	63	80	100	Bedingungen	Code		Eintrag Code
<input type="checkbox"/> Baukasten-Nr.	<b>536 419</b>	<b>536 420</b>	<b>536 421</b>	<b>536 422</b>	<b>536 423</b>				
Funktion	Kompaktzylinder, einfachwirkend, basierend auf ISO 21287							<b>AEN</b>	AEN
Kolben-Ø [mm]	40	50	63	80	100		-...		
Hub [mm]	1 ... 25							-...	
Gewindeart	Außengewinde							<b>-A</b>	
	Innengewinde						<input type="checkbox"/> 1	<b>-I</b>	
Dämpfung	elastische Dämpfungsringe/-platten beidseitig							<b>-P</b>	-P
Positionserkennung	für Näherungsschalter							<b>-A</b>	-A
<input type="checkbox"/> Wirkrichtung	einfachwirkend, ziehend							<b>-Z</b>	
Außengewinde verlängert [mm]	verlängertes Kolbenstangen-Außengewinde				1 ... 30		<input type="checkbox"/> 2	<b>-...K2</b>	
	Sondergewinde Außengewinde an der Kolbenstange		M10	M12	M12	M16	M16	<input type="checkbox"/> 2	<b>-..."K5</b>
		M12	M16	M16	M20	M20			
		Innengewinde		M6	M8	M8	M10	M10	
Kolbenstange verlängert [mm]	verlängerte Kolbenstange						<input type="checkbox"/> 3	<b>-...K8</b>	
		1 ... 25							
Erhöhte Laufleistung	gleiteloxierte Kolbenstange aus Aluminium							<b>-K10</b>	
Temperaturbeständigkeit	warmfeste Dichtungen max. 120 °C							<b>-S6</b>	
Unverlierbares Typenschild	Typenschild gelasert							<b>-TL</b>	

- 1 I Nicht mit Außengewinde verlängert K2
- 2 K2, K5 Nicht mit erhöhter Laufleistung K10

- 3 K8 Die Summe aus Hublänge und Kolbenstangenverlängerung darf die maximal zulässige Hublänge nicht überschreiten

**Übertrag Bestellcode**

-  -  -  -  -  -  -

# Kompaktzylinder AEN, ISO 21287



Bestellangaben – Produktbaukasten Q – Quadratische Kolbenstange, verdrehgesichert

## M Mindestangaben →

Baukasten-Nr.	Funktion	Kolben-Ø	Hub	Gewindeart	Dämpfung	Positionserkennung
536 415	AEN	16	1 ... 25	A	P	A
536 416		20		I		
536 417		25				
536 418		32				
536 419		40				
536 420		50				
536 421		63				
536 422		80				
536 423		100				
<b>Bestellbeispiel</b>						
<b>536 423</b>	<b>AEN</b>	<b>100</b>	<b>21</b>	<b>A</b>	<b>P</b>	<b>A</b>

## Bestelltabelle

Baugröße	16	20	25	32	Bedingungen	Code	Eintrag Code
<b>M</b> Baukasten-Nr.	<b>536 415</b>	<b>536 416</b>	<b>536 417</b>	<b>536 418</b>			
Funktion	Kompaktzylinder, einfachwirkend, basierend auf ISO 21287					<b>AEN</b>	AEN
Kolben-Ø [mm]	16	20	25	32		-...	
Hub [mm]	1 ... 25					-...	
Gewindeart	Außengewinde					<b>-A</b>	
	Innengewinde				<sup>1</sup>	<b>-I</b>	
Dämpfung	elastische Dämpfungsringe/-platten beidseitig					<b>-P</b>	-P
Positionserkennung	für Näherungsschalter					<b>-A</b>	-A
<b>O</b> Wirkrichtung	einfachwirkend, ziehend					<b>-Z</b>	
Verdrehicherung	quadratische Kolbenstange					<b>-Q</b>	-Q
Außengewinde verlängert [mm]	verlängertes Kolbenstangen-Außengewinde					<b>-...K2</b>	
Sondergewinde an der Kolbenstange	M8	M10x1,25 M10	M10x1,25 M10	M10		<b>-“...”K5</b>	
Kolbenstange verlängert [mm]	verlängerte Kolbenstange					<b>-...K8</b>	
Temperaturbeständigkeit	warmfeste Dichtungen max. 120 °C					<b>-S6</b>	
Unverlierbares Typenschild	Typenschild gelasert					<b>-TL</b>	

<sup>1</sup> I Nicht mit Außengewinde verlängert K2

<sup>2</sup> K8 Die Summe aus Hublänge und Kolbenstangenverlängerung darf die maximal zulässige Hublänge nicht überschreiten

### Übertrag Bestellcode

**AEN** -  -  -  -  **P** -  **A**

# Kompaktzylinder AEN, ISO 21287

Bestellangaben – Produktbaukasten Q – Quadratische Kolbenstange, verdrehgesichert

→ <input type="checkbox"/> Optionen						
Wirkrichtung	Verdreh-sicherung	Außengewinde verlängert	Sonder-gewinde	Kolbenstange verlängert	Temperatur-beständigkeit	Unverlierbares Typenschild
Z	Q	...K2	"..."K5	...K8	S6	TL
- Z	- Q	- 25K2	-	- 4K8	-	- TL

Bestelltablelle									
Baugröße	40	50	63	80	100	Bedin-gungen	Code	Eintrag Code	
<input type="checkbox"/> Baukasten-Nr.	<b>536 419</b>	<b>536 420</b>	<b>536 421</b>	<b>536 422</b>	<b>536 423</b>				
Funktion	Kompaktzylinder, einfachwirkend, basierend auf ISO 21287							<b>AEN</b>	AEN
Kolben-Ø [mm]	40	50	63	80	100		-...		
Hub [mm]	1 ... 25							-...	
Gewindeart	Außengewinde							<b>-A</b>	
	Innengewinde						<input type="checkbox"/> 1	<b>-I</b>	
Dämpfung	elastische Dämpfungsringe/-platten beidseitig							<b>-P</b>	-P
Positionserkennung	für Näherungsschalter							<b>-A</b>	-A
<input type="checkbox"/> Wirkrichtung	einfachwirkend, ziehend							<b>-Z</b>	
Verdreh-sicherung	quadratische Kolbenstange							<b>-Q</b>	-Q
Außengewinde verlängert [mm]	verlängertes Kolbenstangen-Außengewinde								
	1 ... 20				1 ... 30			<b>-...K2</b>	
Sondergewinde an der Kolben-stange	M10	M12	M12	M16	M16				
								<b>-"... "K5</b>	
Kolbenstange verlängert [mm]	verlängerte Kolbenstange								
	1 ... 25						<input type="checkbox"/> 2	<b>-...K8</b>	
Temperaturbeständigkeit	warmfeste Dichtungen max. 120 °C							<b>-S6</b>	
Unverlierbares Typenschild	Typenschild gelasert							<b>-TL</b>	

1 Nicht mit Außengewinde verlängert K2

2 **K8** Die Summe aus Hublänge und Kolbenstangenverlängerung darf die maximal zulässige Hublänge nicht überschreiten

**Übertrag Bestellcode**

-  -  **Q** -  -  -  -  -

# Kompaktzylinder ADNP, ISO 21287, mit Polymerdeckel

Peripherieübersicht

FESTO

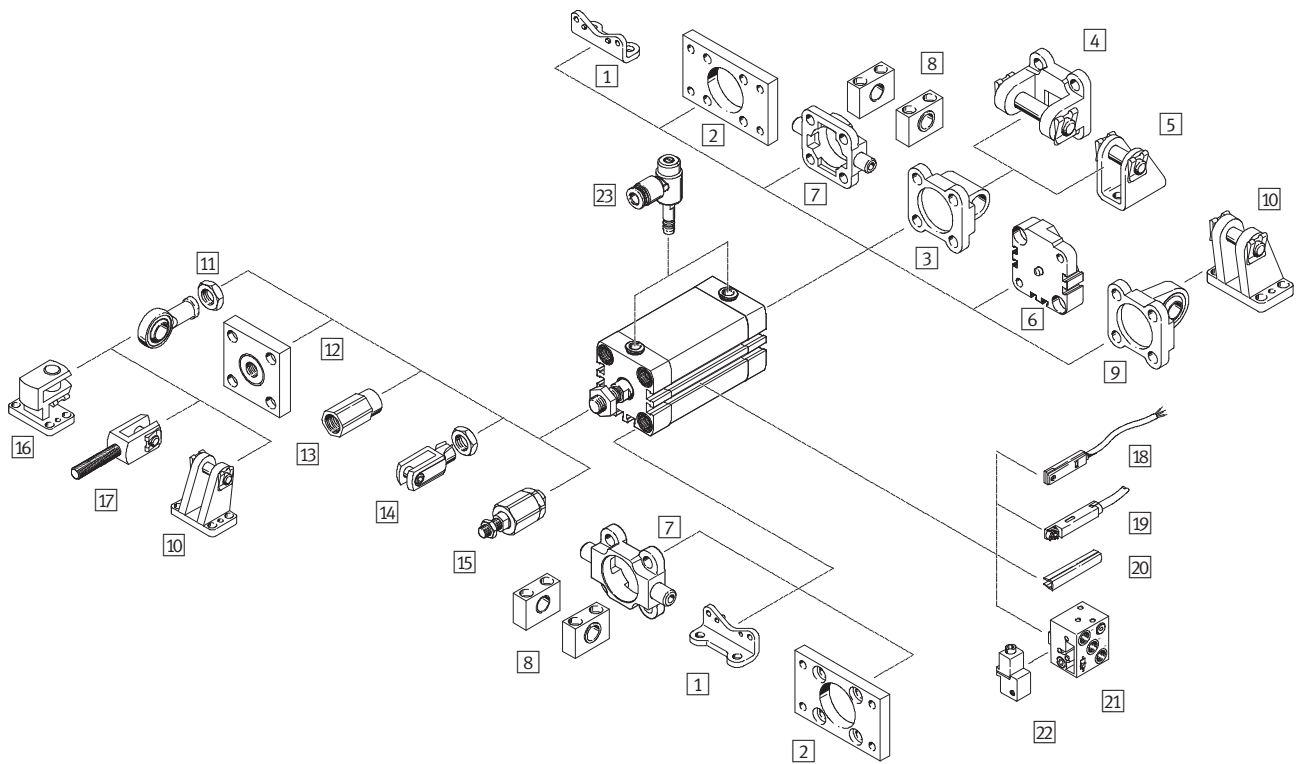

# Kompaktzylinder ADNP, ISO 21287, mit Polymerdeckel

Peripherieübersicht

Befestigungselemente und Zubehör		
	Kurzbeschreibung	→ Seite/Internet
1	Fußbefestigung HNA	für Lager- oder Abschlussdeckel 77
2	Flanschbefestigung FNC	für Lager- oder Abschlussdeckel 78
3	Schwenkflansch SNCL	für Abschlussdeckel 79
4	Schwenkflansch SNCB	für Schwenkflansch SNCL 83
5	Lagerbock LBN/CRLBN	für Schwenkflansch SNCL 82
6	Mehrstellungsbausatz DPNA	zum Verbinden zweier Zylinder mit gleichem Kolben-Ø zu einem Mehrstellungszylin- der 81
7	Schwenkzapfen ZNCF/CRZNG	für Lagerdeckel 84
8	Lagerstück LNZG	für Schwenkzapfen ZNCF/CRZNG 85
9	Schwenkflansch SNCS	für Abschlussdeckel 80
10	Lagerbock LBG	für Schwenkflansch SNCS 80
11	Gelenkkopf SGS/CRSGS	mit sphärischer Lagerung 86
12	Kupplungsstück KSG/KSZ	für den Ausgleich von Radialabweichungen 86
13	Adapter AD	für die Befestigung von einem Saugnapf an eine hohle Kolbenstange 86
14	Gabelkopf SG/CRSG	lässt eine Schwenkbewegung des Zylinders in einer Ebene zu 86
15	Flexo-Kupplung FK	für den Ausgleich von Radial- und Winkelabweichungen 86
16	Lagerbock quer LQG	für Gelenkkopf SGS 87
17	Gabelkopf SGA	mit Außengewinde 86
18	Näherungsschalter SME/SMT-8	integrierbar im Zylinder-Profilrohr 88
19	Näherungsschalter SME/SMT-8M	integrierbar im Zylinder-Profilrohr 88
20	Nutabdeckung ABP-5-S	zum Schutz der Sensorkabel und der Sensornuten vor Verschmutzung 88
21	Näherungsschalter SMPO-8E	Ausgangssignal pneumatisch 89
22	Befestigungsbausatz SMB-8E	für Näherungsschalter SMPO-8E 89
23	Drossel-Rückschlagventil VFOC	zur Geschwindigkeitsregulierung 88

# Kompaktzylinder ADNP, ISO 21287, mit Polymerdeckel

Typenschlüssel

FESTO

ADNP – 20 – 50 – A – P – A – QS-4

<b>Typ</b>	
Doppeltwirkend	
ADNP	Kompaktzylinder
<b>Kolben-Ø [mm]</b>	
<b>Hub [mm]</b>	
<b>Kolbenstangengewinde</b>	
A	Außengewinde
I	Innengewinde
<b>Dämpfung</b>	
P	elastische Dämpfungsringe/-platten beidseitig
<b>Positionserkennung</b>	
A	für Näherungsschalter
<b>Anschluss</b>	
QS-4	integrierte Steckverschraubung zum Anschluss von außentolerierten Druckluftschläuchen Ø 4 mm
QS-6	integrierte Steckverschraubung zum Anschluss von außentolerierten Druckluftschläuchen Ø 6 mm





# Kompaktzylinder ADNP, ISO 21287, mit Polymerdeckel

FESTO

Datenblatt

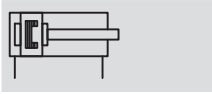
Funktion



-  Durchmesser  
20 ... 50 mm

-  Hublänge  
5 ... 80 mm

-  [www.festo.com](http://www.festo.com)

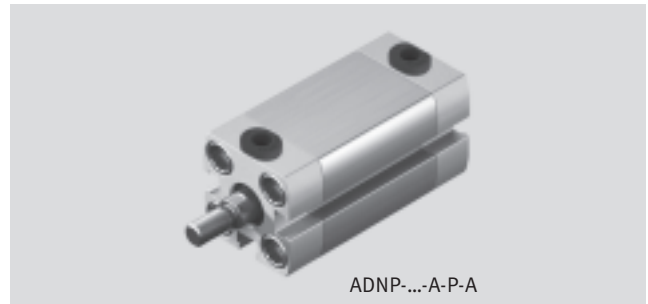

Allgemeine Technische Daten						
Kolben- $\varnothing$	20	25	32	40	50	
Pneumatischer Anschluss	QS-4	QS-4	QS-6	QS-6	QS-6	
Kolbenstangen- gewinde	innen	M6	M6	M8	M8	M10
	außen	M8	M8	M10x1,25	M10x1,25	M10x1,25
Konstruktiver Aufbau	Kolben					
	Kolbenstange					
	Zylinderrohr					
Dämpfung	elastische Dämpfungsringe/-platten beidseitig					
Positionserkennung	für Näherungsschalter					
Befestigungsart	mit Durchgangsbohrung					
	mit Innengewinde					
	mit Zubehör					
Einbaulage	beliebig					

Betriebs- und Umweltbedingungen	
Betriebsmedium	Druckluft gefiltert, geölt oder ungeölt
Betriebsdruck [bar]	0,6 ... 10
Umgebungstemperatur <sup>1)</sup> [°C]	-10 ... +60
Korrosionsbeständigkeit KBK <sup>2)</sup>	2

1) Einsatzbereich der Näherungsschalter beachten

2) Korrosionsbeständigkeitsklasse 2 nach Festo Norm 940 070

Bauteile mit mäßiger Korrosionsbeanspruchung. Außenliegende sichtbare Teile mit vorrangig dekorativer Anforderung an die Oberfläche, die im direkten Kontakt zur umgebenden industriellen Atmosphäre bzw. Medien, wie Kühl- und Schmierstoffe stehen

# Kompaktzylinder ADNP, ISO 21287, mit Polymerdeckel

FESTO

Datenblatt

Kräfte [N] und Aufprallenergie [J]					
Kolben-Ø	20	25	32	40	50
Theoretische Kraft bei 6 bar, Vorlauf	188	295	483	754	1 178
Theoretische Kraft bei 6 bar, Rücklauf	141	247	415	686	1 057
Max. Aufprallenergie in den Endlagen	0,16	0,24	0,32	0,56	0,80

## Max. Querkraft $F_q$ in Abhängigkeit von der Auskrägung $x$

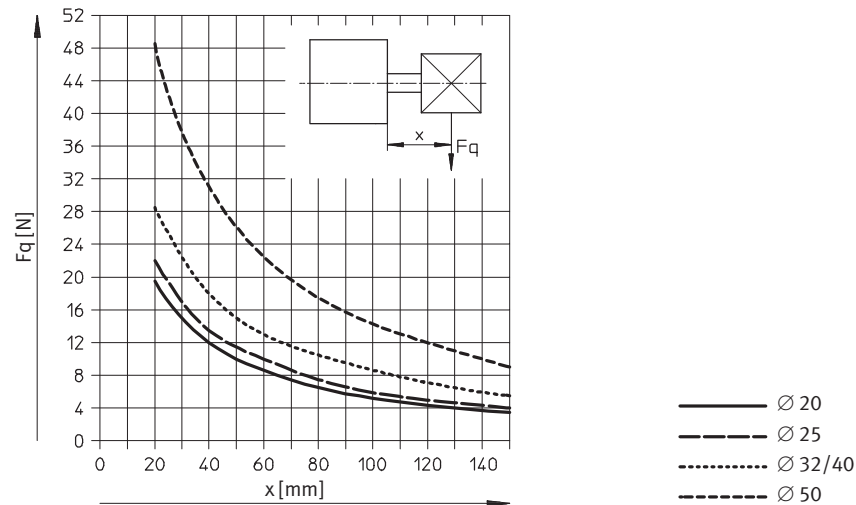

Gewichte [g]					
Kolben-Ø	20	25	32	40	50
Produktgewicht bei 0 mm Hub	115	116	204	240	380
Gewichtszuschlag pro 10 mm Hub	17	19	24	32	41
Bewegte Masse bei 0 mm Hub	20	20	45	55	94
Massenzuschlag pro 10 mm Hub	2	2	3	3	6

## Werkstoffe

Funktionsschnitt

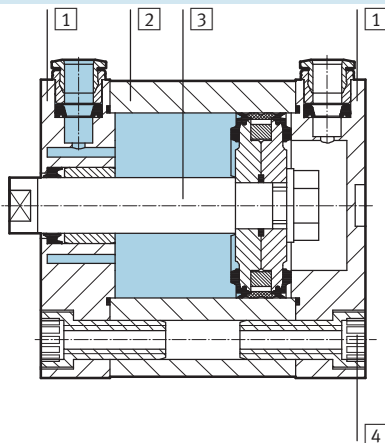

Kompaktzylinder	
1	Deckel Polyarylamid
2	Zylinderrohr Aluminium, gleiteloziert
3	Kolbenstange Aluminium, gleiteloziert, Stahleinsatz bei Außengewinde
4	Bundschrauben Stahl, verzinkt
-	Dichtungen Polyurethan, Nitrilkautschuk

# Kompaktzylinder ADNP, ISO 21287, mit Polymerdeckel

Datenblatt

## Abmessungen – Grundtyp

Download CAD-Daten → [www.festo.com](http://www.festo.com)

∅ 20 ... 50

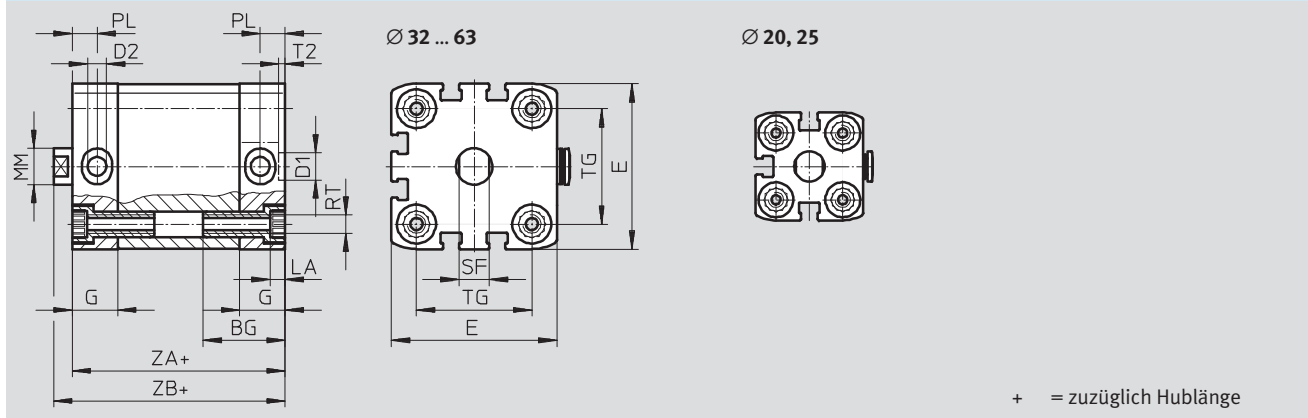

∅ [mm]	BG min.	D1 ∅ H9	D2 ∅	E +0,3	G	LA	MM ∅ h8	PL +0,2	RT	SF h13	T2 +0,1	TG ±0,2	ZA ±0,3	ZB +1,3
20	19,5	9	4	35,5	12	5	10	6	M5	9	2,1	22	37	42,5
25				39,5								26	39	44,5
32	26		6	47	54,5		32,5	44	50					
40				65,5	38		45	51,1						
50	27	12			16	8,2	M6	10	13	2,6	46,5	53,2		

## Grundtyp

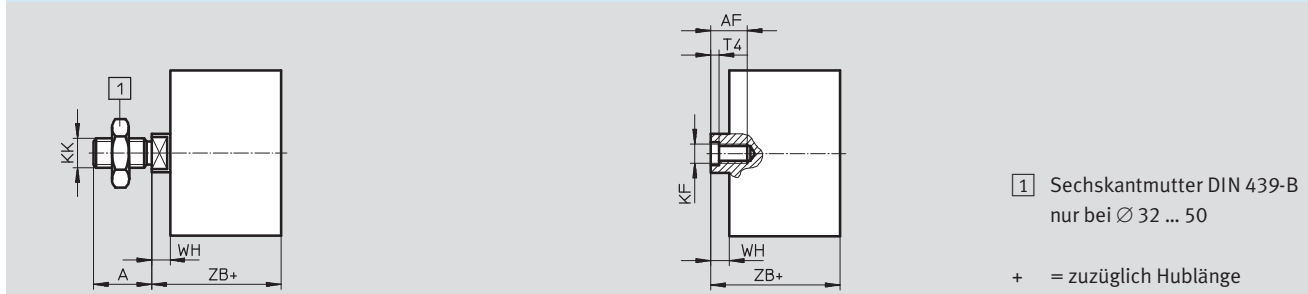

∅ [mm]	A	AF min.	KF	KK	T4	WH +1,3	ZB +1,2
20	-0,5	14	M6	M8	2,6	5,5	42,5
25							44,5
32	19	16	M8	M10x1,25	3,3	6	50
40							6,1
50	22	20	M10	M12x1,25	4,7	8,2	53,2

# Kompaktzylinder ADNP, ISO 21287, mit Polymerdeckel

Datenblatt

FESTO

Bestellangaben					
Typ	Kolben-Ø [mm]	Hub [mm]	Kolbenstange mit Innengewinde		Kolbenstange mit Außengewinde
			Teile-Nr.	Typ	Teile-Nr. Typ
	20	5	539 435	ADNP-20-5-I-P-A-QS-4	539 390 ADNP-20-5-A-P-A-QS-4
		10	539 436	ADNP-20-10-I-P-A-QS-4	539 391 ADNP-20-10-A-P-A-QS-4
		15	539 437	ADNP-20-15-I-P-A-QS-4	539 392 ADNP-20-15-A-P-A-QS-4
		20	539 438	ADNP-20-20-I-P-A-QS-4	539 393 ADNP-20-20-A-P-A-QS-4
		25	539 439	ADNP-20-25-I-P-A-QS-4	539 394 ADNP-20-25-A-P-A-QS-4
		30	539 440	ADNP-20-30-I-P-A-QS-4	539 395 ADNP-20-30-A-P-A-QS-4
		40	539 441	ADNP-20-40-I-P-A-QS-4	539 396 ADNP-20-40-A-P-A-QS-4
		50	539 442	ADNP-20-50-I-P-A-QS-4	539 397 ADNP-20-50-A-P-A-QS-4
	60	539 443	ADNP-20-60-I-P-A-QS-4	539 398 ADNP-20-60-A-P-A-QS-4	
	25	5	539 444	ADNP-25-5-I-P-A-QS-4	539 399 ADNP-25-5-A-P-A-QS-4
		10	539 445	ADNP-25-10-I-P-A-QS-4	539 400 ADNP-25-10-A-P-A-QS-4
		15	539 446	ADNP-25-15-I-P-A-QS-4	539 401 ADNP-25-15-A-P-A-QS-4
		20	539 447	ADNP-25-20-I-P-A-QS-4	539 402 ADNP-25-20-A-P-A-QS-4
		25	539 448	ADNP-25-25-I-P-A-QS-4	539 403 ADNP-25-25-A-P-A-QS-4
		30	539 449	ADNP-25-30-I-P-A-QS-4	539 404 ADNP-25-30-A-P-A-QS-4
		40	539 450	ADNP-25-40-I-P-A-QS-4	539 405 ADNP-25-40-A-P-A-QS-4
		50	539 451	ADNP-25-50-I-P-A-QS-4	539 406 ADNP-25-50-A-P-A-QS-4
	60	539 452	ADNP-25-60-I-P-A-QS-4	539 407 ADNP-25-60-A-P-A-QS-4	
	32	10	539 453	ADNP-32-10-I-P-A-QS-6	539 408 ADNP-32-10-A-P-A-QS-6
		15	539 454	ADNP-32-15-I-P-A-QS-6	539 409 ADNP-32-15-A-P-A-QS-6
		20	539 455	ADNP-32-20-I-P-A-QS-6	539 410 ADNP-32-20-A-P-A-QS-6
		25	539 456	ADNP-32-25-I-P-A-QS-6	539 411 ADNP-32-25-A-P-A-QS-6
		30	539 457	ADNP-32-30-I-P-A-QS-6	539 412 ADNP-32-30-A-P-A-QS-6
		40	539 458	ADNP-32-40-I-P-A-QS-6	539 413 ADNP-32-40-A-P-A-QS-6
		50	539 459	ADNP-32-50-I-P-A-QS-6	539 414 ADNP-32-50-A-P-A-QS-6
		60	539 460	ADNP-32-60-I-P-A-QS-6	539 415 ADNP-32-60-A-P-A-QS-6
	80	539 461	ADNP-32-80-I-P-A-QS-6	539 416 ADNP-32-80-A-P-A-QS-6	
	40	10	539 462	ADNP-40-10-I-P-A-QS-6	539 417 ADNP-40-10-A-P-A-QS-6
		15	539 463	ADNP-40-15-I-P-A-QS-6	539 418 ADNP-40-15-A-P-A-QS-6
		20	539 464	ADNP-40-20-I-P-A-QS-6	539 419 ADNP-40-20-A-P-A-QS-6
		25	539 465	ADNP-40-25-I-P-A-QS-6	539 420 ADNP-40-25-A-P-A-QS-6
		30	539 466	ADNP-40-30-I-P-A-QS-6	539 421 ADNP-40-30-A-P-A-QS-6
		40	539 467	ADNP-40-40-I-P-A-QS-6	539 422 ADNP-40-40-A-P-A-QS-6
		50	539 468	ADNP-40-50-I-P-A-QS-6	539 423 ADNP-40-50-A-P-A-QS-6
		60	539 469	ADNP-40-60-I-P-A-QS-6	539 424 ADNP-40-60-A-P-A-QS-6
	80	539 470	ADNP-40-80-I-P-A-QS-6	539 425 ADNP-40-80-A-P-A-QS-6	
	50	10	539 471	ADNP-50-10-I-P-A-QS-6	539 426 ADNP-50-10-A-P-A-QS-6
		15	539 472	ADNP-50-15-I-P-A-QS-6	539 427 ADNP-50-15-A-P-A-QS-6
20		539 473	ADNP-50-20-I-P-A-QS-6	539 428 ADNP-50-20-A-P-A-QS-6	
25		539 474	ADNP-50-25-I-P-A-QS-6	539 429 ADNP-50-25-A-P-A-QS-6	
30		539 475	ADNP-50-30-I-P-A-QS-6	539 430 ADNP-50-30-A-P-A-QS-6	
40		539 476	ADNP-50-40-I-P-A-QS-6	539 431 ADNP-50-40-A-P-A-QS-6	
50		539 477	ADNP-50-50-I-P-A-QS-6	539 432 ADNP-50-50-A-P-A-QS-6	
60		539 478	ADNP-50-60-I-P-A-QS-6	539 433 ADNP-50-60-A-P-A-QS-6	
80	539 479	ADNP-50-80-I-P-A-QS-6	539 434 ADNP-50-80-A-P-A-QS-6		

# Kompaktzylinder ADN/AEN, ISO 21287

Zubehör

FESTO

## Fußbefestigung HNA

Werkstoff:

HNA: Stahl, verzinkt

HNA-...-R3: Stahl, mit Schutzüberzug

Kupfer-, PTFE- und silikonfrei

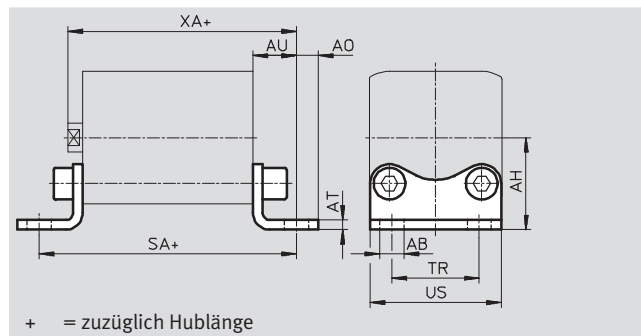

Abmessungen und Bestellangaben									
für $\varnothing$	AB	AH	AO	AT	AU	SA	TR	US	XA
[mm]	$\varnothing$ H14	JS14		$\pm 0,5$	$\pm 0,2$		$\pm 0,2$	$-0,5$	
12	5,8	21	5	3	13	61	16	26	52,2
16		22	4,75				18	27,5	52,9
20	7	27	6,25	4	16	69	22	34,5	58,7
25		29					38,5	60,7	
32		33,5					7	46	66,2
40	10	38	9	5	18	81	36	54	69,2
50		45	8		21	87	45	64	74,2
63		50			91	50	75	78,2	
80	12	63	10,5	6	26	106	63	63	89
100	14,5	74	12,5		27	121	75	110	103

für $\varnothing$	Grundtyp				R3 – Hoher Korrosionsschutz			
	KBK <sup>1)</sup>	Gewicht [g]	Teile-Nr.	Typ	KBK <sup>1)</sup>	Gewicht [g]	Teile-Nr.	Typ
[mm]								
12	2	25	537 237	HNA-12	3	25	537 252	HNA-12-R3
16	2	30	537 238	HNA-16	3	30	537 253	HNA-16-R3
20	2	50	537 239	HNA-20	3	50	537 254	HNA-20-R3
25	2	55	537 240	HNA-25	3	55	537 255	HNA-25-R3
32	2	70	537 241	HNA-32	3	70	537 256	HNA-32-R3
40	2	90	537 242	HNA-40	3	90	537 257	HNA-40-R3
50	2	160	537 243	HNA-50	3	160	537 258	HNA-50-R3
63	2	180	537 244	HNA-63	3	180	537 259	HNA-63-R3
80	2	380	537 249	HNA-80	3	380	537 260	HNA-80-R3
100	2	470	537 250	HNA-100	3	470	537 261	HNA-100-R3

1) Korrosionsbeständigkeitsklasse 2 nach Festo Norm 940 070

Bauteile mit mäßiger Korrosionsbeanspruchung. Außenliegende sichtbare Teile mit vorrangig dekorativer Anforderung an die Oberfläche, die im direkten Kontakt zur umgebenden industriellen Atmosphäre bzw. Medien, wie Kühl- und Schmierstoffe stehen.

Korrosionsbeständigkeitsklasse 3 nach Festo Norm 940 070

Bauteile mit starker Korrosionsbeanspruchung. Außenliegende sichtbare Teile im direkten Kontakt zur umgebenden industriellen Atmosphäre bzw. Medien, wie Lösungsmittel und Reiniger, mit vorrangig funktioneller Anforderung an die Oberfläche

# Kompaktzylinder ADN/AEN, ISO 21287

Zubehör

FESTO

## Flanschbefestigung FNC

Werkstoff:

Stahl, verzinkt

Kupfer-, PTFE- und silikonfrei

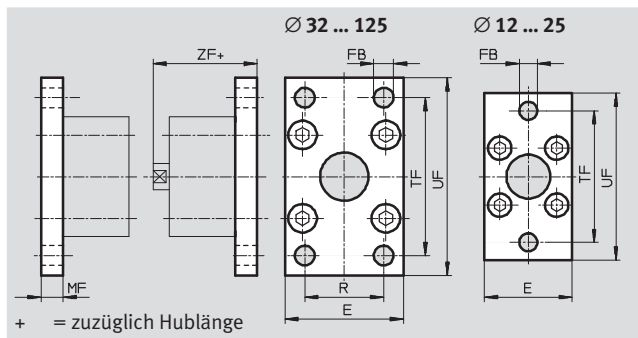

Abmessungen und Bestellangaben											
für Ø	E	FB Ø	MF	R	TF	UF	ZF	KBK <sup>1)</sup>	Gewicht	Teile-Nr.	Typ
[mm]						±1			[g]		
12	28	5,5	8	-	40	50	47,2	2	80	<b>537 245</b>	<b>FNC-12</b>
16	29				43	55	47,9	2	90	<b>537 246</b>	<b>FNC-16</b>
20	36	6,6			55	70	50,7	2	145	<b>537 247</b>	<b>FNC-20</b>
25	40				60	76	52,7	2	170	<b>537 248</b>	<b>FNC-25</b>
32	45	7	10	32	64	80	60,2	2	240	<b>174 376</b>	<b>FNC-32</b>
40	54	9		36	72	90	61,2	2	280	<b>174 377</b>	<b>FNC-40</b>
50	65		12	45	90	110	65,2	2	520	<b>174 378</b>	<b>FNC-50</b>
63	75			50	100	120	69,2	2	690	<b>174 379</b>	<b>FNC-63</b>
80	93	12	16	63	126	150	79	2	1 650	<b>174 380</b>	<b>FNC-80</b>
100	110	14		75	150	175	92	2	2 400	<b>174 381</b>	<b>FNC-100</b>
125	132			20	90	180	210	112	2	3 750	<b>174 382</b>

1) Korrosionsbeständigkeitsklasse 2 nach Festo Norm 940 070

Bauteile mit mäßiger Korrosionsbeanspruchung. Außenliegende sichtbare Teile mit vorrangig dekorativer Anforderung an die Oberfläche, die im direkten Kontakt zur umgebenden industriellen Atmosphäre bzw. Medien, wie Kühl- und Schmierstoffe stehen

# Kompaktzylinder ADN/AEN, ISO 21287

Zubehör

FESTO

## Schwenkflansch SNCL

Werkstoff:

SNCL: Aluminium-Druckguss

SNCL-...-R3: Aluminium-

Druckguss mit Schutzüberzug

Kupfer-, PTFE- und silikonfrei

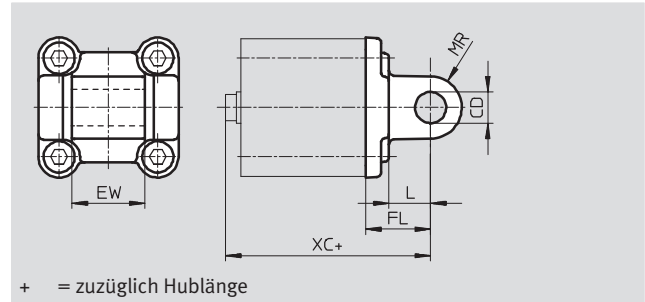

+ = zuzüglich Hublänge

Abmessungen und Bestellangaben						
für Ø	CD	EW	FL	L	MR	XC
[mm]	Ø H9		±0,2			
12	6	12 <sub>h12</sub>	16	10	6	55,2
16						55,9
20	8	16 <sub>h12</sub>	20	14	8	62,7
25						64,7
32	10	26 <sub>-0,2/-0,6</sub>	22	13	10	72,2
40	12	28 <sub>-0,2/-0,6</sub>	25	16	12	75,2
50		32 <sub>-0,2/-0,6</sub>	27			80,2
63	16	40 <sub>-0,2/-0,6</sub>	32	21	16	89,2
80		50 <sub>-0,2/-0,6</sub>	36			99
100	20	60 <sub>-0,2/-0,6</sub>	41	27	20	117
125	25	70 <sub>-0,2/-0,6</sub>	50	30		142

für Ø	Grundtyp				R3 – Hoher Korrosionsschutz			
	KBK <sup>1)</sup>	Gewicht [g]	Teile-Nr.	Typ	KBK <sup>1)</sup>	Gewicht [g]	Teile-Nr.	Typ
[mm]								
12	2	20	537 790	SNCL-12	3	20	537 794	SNCL-12-R3
16	2	25	537 791	SNCL-16	3	25	537 795	SNCL-16-R3
20	2	40	537 792	SNCL-20	3	40	537 796	SNCL-20-R3
25	2	45	537 793	SNCL-25	3	45	537 797	SNCL-25-R3
32	2	85	174 404	SNCL-32	–	–	–	–
40	2	115	174 405	SNCL-40	–	–	–	–
50	2	180	174 406	SNCL-50	–	–	–	–
63	2	270	174 407	SNCL-63	–	–	–	–
80	2	480	174 408	SNCL-80	–	–	–	–
100	2	700	174 409	SNCL-100	–	–	–	–
125	2	1 300	174 410	SNCL-125	–	–	–	–

1) Korrosionsbeständigkeitsklasse 2 nach Festo Norm 940 070

Bauteile mit mäßiger Korrosionsbeanspruchung. Außenliegende sichtbare Teile mit vorrangig dekorativer Anforderung an die Oberfläche, die im direkten Kontakt zur umgebenden industriellen Atmosphäre bzw. Medien, wie Kühl- und Schmierstoffe stehen.

Korrosionsbeständigkeitsklasse 3 nach Festo Norm 940 070

Bauteile mit starker Korrosionsbeanspruchung. Außenliegende sichtbare Teile im direkten Kontakt zur umgebenden industriellen Atmosphäre bzw. Medien, wie Lösungsmittel und Reiniger, mit vorrangig funktioneller Anforderung an die Oberfläche

# Kompaktzylinder ADN/AEN, ISO 21287

Zubehör

FESTO

## Schwenkflansch SNCS

Werkstoff:  
Aluminium-Druckguss

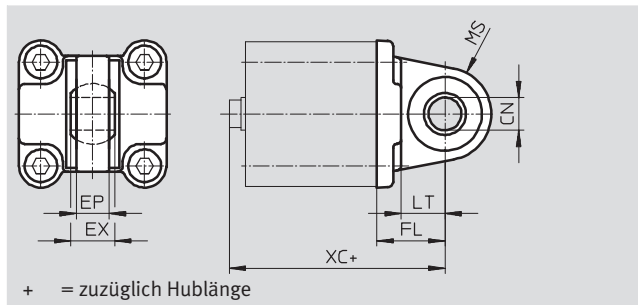
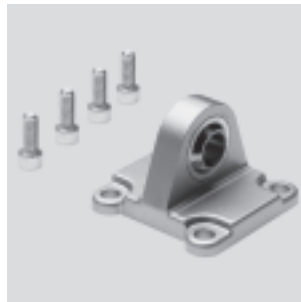

Abmessungen und Bestellangaben													
für Ø	CN	EP	EX	FL	LT	MS	XC	KBK <sup>1)</sup>	Gewicht	Teile-Nr.	Typ		
[mm]	Ø	±0,2		±0,2					[g]				
32	10	10,5	14	22	13	15	72,2	2	85	174 397	SNCS-32		
40	12	12	16	25	16	17	75,2	2	125	174 398	SNCS-40		
50	16	15	21	27	16	20	80,2	2	210	174 399	SNCS-50		
63	16	15	21	32	21	22	89,2	2	280	174 400	SNCS-63		
80	20	18	25	36	22	27	99	2	540	174 401	SNCS-80		
100	20	18	25	41	27	29	117	2	700	174 402	SNCS-100		
125	30	25	37	50	30	39	142	2	1 410	174 403	SNCS-125		

1) Korrosionsbeständigkeitsklasse 2 nach Festo Norm 940 070  
Bauteile mit mäßiger Korrosionsbeanspruchung. Außenliegende sichtbare Teile mit vorrangig dekorativer Anforderung an die Oberfläche, die im direkten Kontakt zur umgebenden industriellen Atmosphäre bzw. Medien, wie Kühl- und Schmierstoffe stehen

## Lagerbock LBG

Der Lagerbolzen ist mit einem Spannstift gegen Verdrehen gesichert.

Werkstoff:  
Kugelgraphitguss  
Kupfer-, PTFE- und silikonfrei

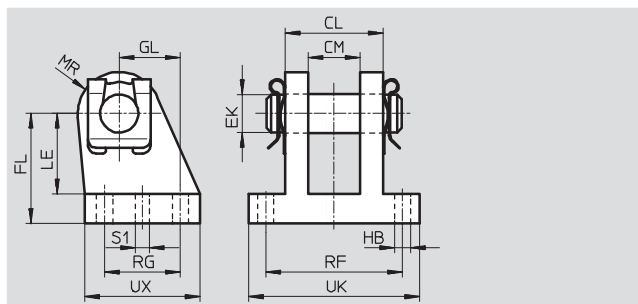

Abmessungen und Bestellangaben																	
für Ø	CL	CM	EK	FL	GL	HB	LE	MR	RF	RG	S1	UK	UX	KBK <sup>1)</sup>	Gewicht	Teile-Nr.	Typ
[mm]			Ø			Ø					Ø				[g]		
32	28	14,1	10	32	16	6,8	24	12	42	20	4,8	56	36	2	220	31 761	LBG-32
40	30	16,1	12	36	20	6,8	26	14	44	26	5,8	58	41,5	2	300	31 762	LBG-40
50	40	21,1	16	45	25	9,2	33	15	56	31	5,8	70	47	2	540	31 763	LBG-50
63	40	21,1	16	50	25	9	38	17	56	31	7,8	70	47	2	580	31 764	LBG-63
80	50	25,1	20	63	30	11	49	18	70	36	7,8	89	57	2	1 050	31 765	LBG-80
100	50	25,1	20	71	41	11	56	22	70	46	9,8	89	67,5	2	1 375	31 766	LBG-100
125	80	37,2	30	90	60	14	70	26	106	70	11,8	128	96	2	4 140	31 767	LBG-125

1) Korrosionsbeständigkeitsklasse 2 nach Festo Norm 940 070  
Bauteile mit mäßiger Korrosionsbeanspruchung. Außenliegende sichtbare Teile mit vorrangig dekorativer Anforderung an die Oberfläche, die im direkten Kontakt zur umgebenden industriellen Atmosphäre bzw. Medien, wie Kühl- und Schmierstoffe stehen



# Kompaktzylinder ADN/AEN, ISO 21287

Zubehör

FESTO

## Mehrstellungsbausatz DPNA

Werkstoff:

Flansch: Aluminium

Schrauben: Stahl, verzinkt

Kupfer-, PTFE- und silikonfrei

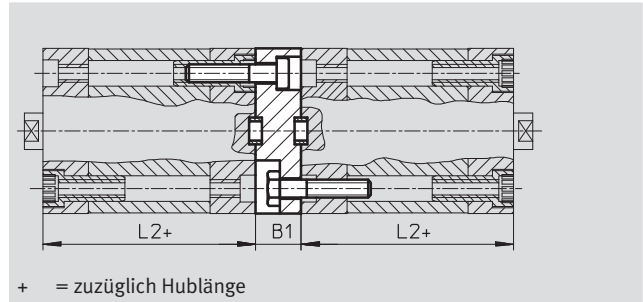

### Abmessungen und Bestellangaben

für Ø [mm]	L2	B1	Max. Gesamthublänge [mm]	KBK <sup>1)</sup>	Teile-Nr.	Typ
12	35	13	600	2	537 263	DPNA-12
16			600	2	537 264	DPNA-16
20			600	2	537 265	DPNA-20
25			600	2	537 266	DPNA-25
32	44	15	800	2	537 267	DPNA-32
40	45		800	2	537 268	DPNA-40
50			800	2	537 269	DPNA-50
63			800	2	537 270	DPNA-63
80	54	17	1 000	2	537 271	DPNA-80
100	67	19,5	1 000	2	537 272	DPNA-100

- Hinweis

Bei Kombination von Zylindern und Mehrstellungsbausatz darf die maximale Gesamthublänge nicht überschritten werden.

1) Korrosionsbeständigkeitsklasse 2 nach Festo Norm 940 070

Bauteile mit mäßiger Korrosionsbeanspruchung. Außenliegende sichtbare Teile mit vorrangig dekorativer Anforderung an die Oberfläche, die im direkten Kontakt zur umgebenden industriellen Atmosphäre bzw. Medien, wie Kühl- und Schmierstoffe stehen

# Kompaktzylinder ADN/AEN, ISO 21287

Zubehör

FESTO

## Lagerbock LBN

Werkstoff:  
Stahl, verzinkt  
Kupfer-, PTFE- und silikonfrei

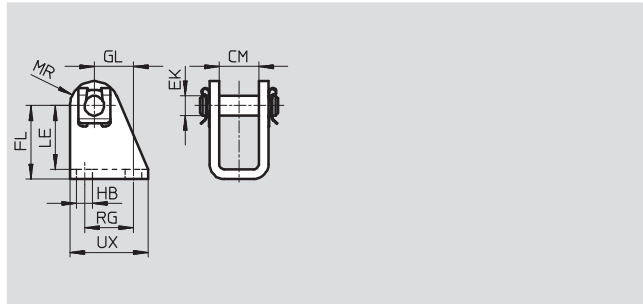
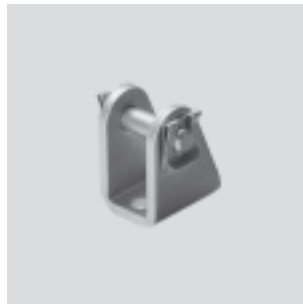

Abmessungen und Bestellangaben													
für Ø	CM	EK Ø	FL	GL	HB Ø	LE	MR	RG	UX	KBK <sup>1)</sup>	Gewicht [g]	Teile-Nr.	Typ
[mm]													
12/16	12,1	6	27 +0,3/-0,2	13	5,5	24	7	15	25	2	40	<b>6 058</b>	<b>LBN-12/16</b>
20/25	16,1	8	30 +0,4/-0,2	16	6,6	26	10	20	32	2	81	<b>6 059</b>	<b>LBN-20/25</b>

1) Korrosionsbeständigkeitsklasse 2 nach Festo Norm 940 070  
Bauteile mit mäßiger Korrosionsbeanspruchung. Außenliegende sichtbare Teile mit vorrangig dekorativer Anforderung an die Oberfläche, die im direkten Kontakt zur umgebenden industriellen Atmosphäre bzw. Medien, wie Kühl- und Schmierstoffe stehen

## Lagerbock CRLBN, Edelstahl

Werkstoff:  
Stahl, hochlegiert  
Kupfer-, PTFE- und silikonfrei

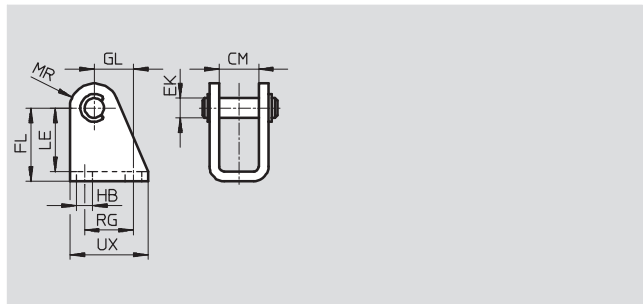

Abmessungen und Bestellangaben													
für Ø	CM	EK Ø	FL	GL	HB Ø	LE	MR	RG	UX	KBK <sup>1)</sup>	Gewicht [g]	Teile-Nr.	Typ
[mm]													
12/16	12,1	6	27 +0,3/-0,2	13	5,5	24	7	15	25	4	55	<b>161 862</b>	<b>CRLBN-12/16</b>
20/25	16,1	8	30 +0,4/-0,2	16	6,6	26	10	20	32	4	62	<b>161 863</b>	<b>CRLBN-20/25</b>

1) Korrosionsbeständigkeitsklasse 4 nach Festo Norm 940 070  
Bauteile mit besonders starker Korrosionsbeanspruchung. Teile im Bereich aggressiver Medien, z. B. Lebensmittel- oder chemische Industrie. Diese Anwendungen sind gegebenenfalls durch Sonderprüfungen mit den Medien abzusichern.

# Kompaktzylinder ADN/AEN, ISO 21287

Zubehör

FESTO

## Schwenkflansch SNCB/SNCB-...-R3

Werkstoff:

SNCB: Aluminium-Druckguss

SNCB-...-R3: Aluminium-Druckguss mit Schutzüberzug, hoher Korrosionsschutz

Kupfer-, PTFE- und silikonfrei

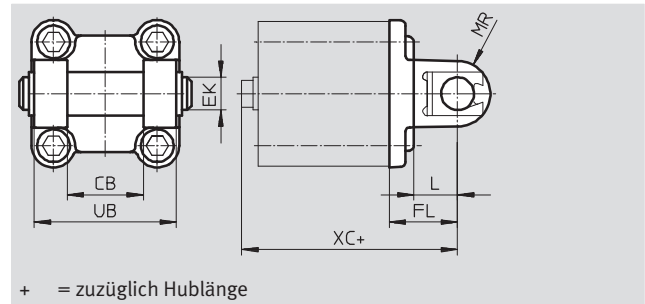

Abmessungen und Bestellangaben							
für Ø	CB	EK	FL	L	MR	UB	XC
[mm]	H14	Ø e8	±0,2			h14	
32	26	10	22	13	8,5	45	72
40	28	12	25	16	12	52	76
50	32	12	27	16	12	60	80
63	40	16	32	21	16	70	89
80	50	16	36	22	16	90	99
100	60	20	41	27	20	110	117
125	70	25	50	30	25	130	142

für Ø [mm]	Grundtyp			R3 – Hoher Korrosionsschutz			
	KBK <sup>1)</sup>	Gewicht [g]	Teile-Nr. Typ	KBK <sup>1)</sup>	Gewicht [g]	Teile-Nr. Typ	
32	2	100	<b>174 390</b> <b>SNCB-32</b>	3	100	<b>176 944</b> <b>SNCB-32-R3</b>	
40	2	150	<b>174 391</b> <b>SNCB-40</b>	3	150	<b>176 945</b> <b>SNCB-40-R3</b>	
50	2	225	<b>174 392</b> <b>SNCB-50</b>	3	225	<b>176 946</b> <b>SNCB-50-R3</b>	
63	2	365	<b>174 393</b> <b>SNCB-63</b>	3	365	<b>176 947</b> <b>SNCB-63-R3</b>	
80	2	610	<b>174 394</b> <b>SNCB-80</b>	3	610	<b>176 948</b> <b>SNCB-80-R3</b>	
100	2	925	<b>174 395</b> <b>SNCB-100</b>	3	925	<b>176 949</b> <b>SNCB-100-R3</b>	
125	2	1 785	<b>174 396</b> <b>SNCB-125</b>	3	1 785	<b>176 950</b> <b>SNCB-125-R3</b>	

1) Korrosionsbeständigkeitsklasse 2 nach Festo Norm 940 070

Bauteile mit mäßiger Korrosionsbeanspruchung. Außenliegende sichtbare Teile mit vorrangig dekorativer Anforderung an die Oberfläche, die im direkten Kontakt zur umgebenden industriellen Atmosphäre bzw. Medien, wie Kühl- und Schmierstoffe stehen.

Korrosionsbeständigkeitsklasse 3 nach Festo Norm 940 070

Bauteile mit starker Korrosionsbeanspruchung. Außenliegende sichtbare Teile im direkten Kontakt zur umgebenden industriellen Atmosphäre bzw. Medien, wie Lösungsmittel und Reiniger, mit vorrangig funktioneller Anforderung an die Oberfläche

# Kompaktzylinder ADN/AEN, ISO 21287

Zubehör

FESTO

## Schwenzapfen ZNCF/CRZNG

Werkstoff:

ZNCF: Edelstahlguss

CRZNG: Edelstahlguss, elektro-  
poliert

Kupfer-, PTFE- und silikonfrei

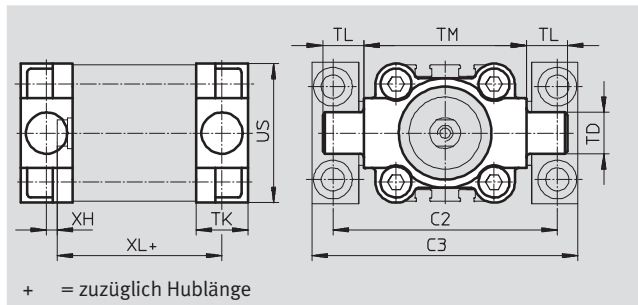

Abmessungen und Bestellangaben									
für $\varnothing$	C2	C3	TD	TK	TL	TM	US	XH	XL
[mm]			$\varnothing$ e9						
32	71	86	12	16	12	50	45	2	52
40	87	105	16	20	16	63	54	4	55
50	99	117	16	24	16	75	64	4	57
63	116	136	20	24	20	90	75	4	61
80	136	156	20	28	20	110	93	5	81
100	164	189	25	38	25	132	110	10	86
125	192	217	25	50	25	160	131	14	106

für $\varnothing$	Grundtyp				R3 – Hoher Korrosionsschutz			
	KBK <sup>1)</sup>	Gewicht [g]	Teile-Nr.	Typ	KBK <sup>1)</sup>	Gewicht [g]	Teile-Nr.	Typ
[mm]								
32	2	130	<b>174 411</b>	<b>ZNCF-32</b>	4	150	<b>161 852</b>	<b>CRZNG-32</b>
40	2	240	<b>174 412</b>	<b>ZNCF-40</b>	4	260	<b>161 853</b>	<b>CRZNG-40</b>
50	2	390	<b>174 413</b>	<b>ZNCF-50</b>	4	430	<b>161 854</b>	<b>CRZNG-50</b>
63	2	600	<b>174 414</b>	<b>ZNCF-63</b>	4	640	<b>161 855</b>	<b>CRZNG-63</b>
80	2	1 150	<b>174 415</b>	<b>ZNCF-80</b>	4	1 300	<b>161 856</b>	<b>CRZNG-80</b>
100	2	2 030	<b>174 416</b>	<b>ZNCF-100</b>	4	2 400	<b>161 857</b>	<b>CRZNG-100</b>
125	2	3 490	<b>174 417</b>	<b>ZNCF-125</b>	4	3 600	<b>185 362</b>	<b>CRZNG-125</b>

1) Korrosionsbeständigkeitsklasse 2 nach Festo Norm 940 070

Bauteile mit mäßiger Korrosionsbeanspruchung. Außenliegende sichtbare Teile mit vorrangig dekorativer Anforderung an die Oberfläche, die im direkten Kontakt zur umgebenden industrieeüblichen Atmosphäre bzw. Medien, wie Kühl- und Schmierstoffe stehen.

Korrosionsbeständigkeitsklasse 4 nach Festo Norm 940 070

Bauteile mit besonders starker Korrosionsbeanspruchung. Teile im Bereich aggressiver Medien, z. B. Lebensmittel- oder chemische Industrie. Diese Anwendungen sind gegebenenfalls durch Sonderprüfungen mit den Medien abzusichern

# Kompaktzylinder ADN/AEN, ISO 21287

Zubehör

FESTO

## Lagerstück LNZG

Werkstoff:

Lagerstück: Aluminium, eloxiert

Gleitlager: Kunststoff

Kupfer-, PTFE- und silikonfrei

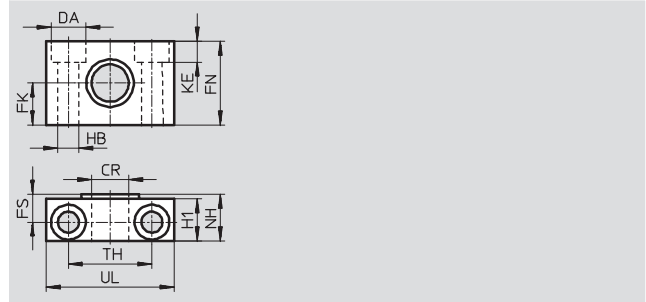
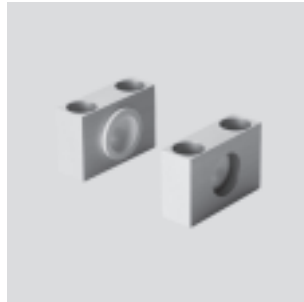

Abmessungen und Bestellangaben														Gewicht [g]	Teile-Nr.	Typ
für $\varnothing$ [mm]	CR $\varnothing$ D11	DA $\varnothing$ H13	FK $\varnothing$ $\pm 0,1$	FN	FS	H1	HB $\varnothing$ H13	KE	NH	TH $\pm 0,2$	UL	KBK <sup>1)</sup>				
32	12	11	15	30	10,5	15	6,6	6,8	18	32	46	2	125	<b>32 959</b>	<b>LNZG-32</b>	
40, 50	16	15	18	36	12	18	9	9	21	36	55	2	400	<b>32 960</b>	<b>LNZG-40/50</b>	
63, 80	20	18	20	40	13	20	11	11	23	42	65	2	480	<b>32 961</b>	<b>LNZG-63/80</b>	
100, 125	25	20	25	50	16	24,5	14	13	28,5	50	75	2	960	<b>32 962</b>	<b>LNZG-100/125</b>	













1) Korrosionsbeständigkeitsklasse 2 nach Festo Norm 940 070

Bauteile mit mäßiger Korrosionsbeanspruchung. Außenliegende sichtbare Teile mit vorrangig dekorativer Anforderung an die Oberfläche, die im direkten Kontakt zur umgebenden industrieüblichen Atmosphäre bzw. Medien, wie Kühl- und Schmierstoffe stehen

# Kompaktzylinder ADN/AEN, ISO 21287

Zubehör





FESTO

Bestellangaben – Kolbenstangenaufsätze				Datenblätter → Internet: kolbenstangenaufsatz			
Benennung	für Ø	Teile-Nr.	Typ	Benennung	für Ø	Teile-Nr.	Typ
<b>Gelenkkopf SGS</b>				<b>Gabelkopf SGA für Gelenkkopf SGS</b>			
	12	–			12, 16, 20, 25	–	
	16	9 254	SGS-M6		32, 40	32 954	SGA-M10x1,25
	20, 25	9 255	SGS-M8		50, 63	10 767	SGA-M12x1,25
	32, 40	9 261	SGS-M10x1,25		80, 100	10 768	SGA-M16x1,25
	50, 63	9 262	SGS-M12x1,25		125	10 769	SGA-M20x1,25
	80, 100	9 263	SGS-M16x1,5				
	125	9 264	SGS-M20x1,5				
<b>Gelenkkopf SGS für Zylinder ADNH und ADN</b>				<b>Gabelkopf SGA für Gelenkkopf SGS bei Zylinder ADNH und ADN</b>			
	25	9 255	SGS-M8		25	–	
	40	9 262	SGS-M12x1,25		40	10 767	SGA-M12x1,25
	63	9 263	SGS-M16x1,5		63	10 768	SGA-M16x1,5
	100	9 264	SGS-M20x1,5		100	10 769	SGA-M20x1,5
<b>Gabelkopf SG</b>				<b>Flexo-Kupplung FK</b>			
	12	–			12	30 984	FK-M5
	16	3 110	SG-M6		16	2 061	FK-M6
	20, 25	3 111	SG-M8		20, 25	2 062	FK-M8
	32, 40	6 144	SG-M10x1,25		32, 40	6 140	FK-M10x1,25
	50, 63	6 145	SG-M12x1,25		50, 63	6 141	FK-M12x1,25
	80, 100	6 146	SG-M16x1,5		80, 100	6 142	FK-M16x1,5
	125	6 147	SG-M20x1,5		125	6 143	FK-M20x1,5
<b>Gabelkopf SG für Zylinder ADNH und ADN</b>				<b>Flexo-Kupplung FK für Zylinder ADNH und ADN</b>			
	25	3 111	SG-M8		25	2 062	FK-M8
	40	6 145	SG-M12x1,25		40	6 141	FK-M12x1,25
	63	6 146	SG-M16x1,5		63	6 142	FK-M16x1,5
	100	6 147	SG-M20x1,5		100	6 143	FK-M20x1,5
<b>Kupplungsstück KSG</b>				<b>Kupplungsstück KSZ</b>			
	12, 16, 20, 25	–			12	–	
	32, 40	32 963	KSG-M10x1,25		16	36 123	KSZ-M6
	50, 63	32 964	KSG-M12x1,25		20, 25	36 124	KSZ-M8
	80, 100	32 965	KSG-M16x1,5		32, 40	36 125	KSZ-M10x1,25
	125	32 966	KSG-M20x1,5		50, 63	36 126	KSZ-M12x1,25
					80, 100	36 127	KSZ-M16x1,5
			125		36 128	KSZ-M20x1,5	
<b>Kupplungsstück KSG für Zylinder ADNH und ADN</b>							
	25	–					
	40	32 964	KSG-M12x1,25				
	63	32 965	KSG-M16x1,5				
	100	32 966	KSG-M20x1,5				
<b>Adapter AD</b>							
	12	–					
	16	157 328	AD-M6-M5				
		157 329	AD-M6-1/8				
		157 330	AD-M6-1/4				
	20	157 331	AD-M8-1/8				
	25	157 332	AD-M8-1/4				
	32	157 333	AD-M10x1,25-1/8				
	40	157 334	AD-M10x1,25-1/4				
	50	160 256	AD-M12x1,25-1/4				
	63	160 257	AD-M12x1,25-3/8				

# Kompaktzylinder ADN/AEN, ISO 21287

Zubehör

FESTO

Bestellangaben – Kolbenstangenaufsätze korrosions- und säurebeständig				Datenblätter → Internet: crsg			
Benennung	für Ø	Teile-Nr.	Typ	Benennung	für Ø	Teile-Nr.	Typ
<b>Gelenkkopf CRSGS</b>				<b>Gabelkopf CRSG</b>			
	12	–			12	–	
	16	195 580	CRSGS-M6		16, 20	13 567	CRSG-M6
	20, 25	195 581	CRSGS-M8		20, 25	13 568	CRSG-M8
	32, 40	195 582	CRSGS-M10x1,25		32, 40	13 569	CRSG-M10x1,25
	50, 63	195 583	CRSGS-M12x1,25		50, 63	13 570	CRSG-M12x1,25
	80, 100	195 584	CRSGS-M16x1,5		80, 100	13 571	CRSG-M16x1,5
	125	195 585	CRSGS-M20x1,5		125	13 572	CRSG-M20x1,5
<b>Gelenkkopf CRSGS für Zylinder ADNH und ADNM</b>				<b>Gabelkopf CRSG für Zylinder ADNH und ADNM</b>			
	25	195 581	CRSGS-M8		25	13 568	CRSG-M8
	40	195 583	CRSGS-M12x1,25		40	13 570	CRSG-M12x1,25
	63	195 584	CRSGS-M16x1,5		63	13 571	CRSG-M16x1,5
	100	195 585	CRSGS-M20x1,5		100	13 572	CRSG-M20x1,5

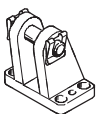
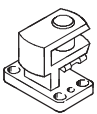
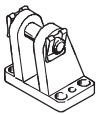
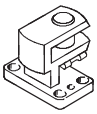
Bestellangaben – Befestigungselemente				Datenblätter → Internet: lagerbock			
Benennung	für Ø	Teile-Nr.	Typ	Benennung	für Ø	Teile-Nr.	Typ
<b>Lagerbock LBG für Gelenkkopf SGS</b>				<b>Lagerbock quer LQG für Gelenkkopf SGS</b>			
	32, 40	31 761	LBG-32		32, 40	31 768	LQG-32
	50, 63	31 762	LBG-40		50, 63	31 769	LQG-40
	80, 100	31 763	LBG-50		80, 100	31 770	LQG-50
		31 764	LBG-63			31 771	LQG-63
	125	31 765	LBG-80		125	31 772	LQG-80
31 766		LBG-100	31 773	LQG-100			
<b>Lagerbock LBG für Gelenkkopf SGS bei Zylinder ADNH und ADNM</b>				<b>Lagerbock quer LQG für Gelenkkopf SGS bei Zylinder ADNH und ADNM</b>			
	25	–			25	–	
	40	31 762	LBG-40		40	31 769	LQG-40
	63	31 764	LBG-63		63	31 771	LQG-63
	100	31 766	LBG-100		100	31 773	LQG-100

Bestellangaben – Drossel-Rückschlagventile				Datenblätter → Internet: grla											
Anschluss	Werkstoff		Teile-Nr.	Typ	Anschluss		Werkstoff								
	für Ø	für Schlauch-Außen-Ø			für Ø	für Schlauch-Außen-Ø									
<b>für Abluft</b>															
	12, 16, 20, 25	3	Metall-Ausführung	193 137	GRLA-M5-QS-3-D	12, 16, 20, 25	3								
								32, 40, 50, 63, 80, 100	3	193 138	GRLA-M5-QS-4-D	32, 40, 50, 63, 80, 100	3		
														125	3
	4	193 142				GRLA-1/8-QS-3-D	4								
								4	193 143	GRLA-1/8-QS-4-D	4				
	6	193 144				GRLA-1/8-QS-6-D	6								
								6	193 145	GRLA-1/8-QS-8-D	6				
	8	193 146				GRLA-1/4-QS-6-D	8								
								8	193 147	GRLA-1/4-QS-8-D	8				
	10	193 148				GRLA-1/4-QS-10-D	10								

# Kompaktzylinder ADN/AEN, ISO 21287



Zubehör

FESTO

Bestellangaben – Drossel-Rückschlagventile				Datenblätter → Internet: grlz	
	Anschluss		Werkstoff	Teile-Nr.	Typ
	für Ø	für Schlauch-Außen-Ø			
für Zuluft					
	12, 16, 20, 25	3	Metall-Ausführung	193 153	GRLZ-M5-QS-3-D
		4		193 154	GRLZ-M5-QS-4-D
		6		193 155	GRLZ-M5-QS-6-D
	32, 40, 50, 63, 80, 100	3		193 156	GRLZ-1/8-QS-3-D
		4		193 157	GRLZ-1/8-QS-4-D
		6		193 158	GRLZ-1/8-QS-6-D
		8		193 159	GRLZ-1/8-QS-8-D
	125	–		151 195	GRLZ-1/4-B

Bestellangaben – Drossel-Rückschlagventile für Zylinder ADNH und ADN				Datenblätter → Internet: grla	
	Anschluss		Werkstoff	Teile-Nr.	Typ
	für Ø	für Schlauch-Außen-Ø			
für Abluft					
	25, 40	3	Metall-Ausführung	193 137	GRLA-M5-QS-3-D
		4		193 138	GRLA-M5-QS-4-D
	63, 100	4		193 143	GRLA-1/8-QS-4-D
		6		193 144	GRLA-1/8-QS-6-D
		8		193 145	GRLA-1/8-QS-8-D

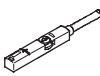
Bestellangaben – Drossel-Rückschlagventile für Zylinder ADNP			Datenblätter → Internet: vforc	
	Anschluss		Teile-Nr.	Typ
	für Ø			
Inline				
	20, 25		540 362	VFOC-E-S4-Q4
	32, 40, 50		540 363	VFOC-E-S6-Q6

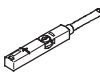

Bestellangaben – Näherungsschalter für T-Nut, magnetoresistiv					Datenblätter → Internet: smt	
	Befestigungsart	Schalt- ausgang	Elektrischer Anschluss	Kabellänge [m]	Teile-Nr.	Typ
Schließer						
	von oben in Nut einsetzbar, bündig mit Zylinderprofil	PNP	Kabel, 3-adrig	2,5	543 867	SMT-8M-PS-24V-K-2,5-OE
			Stecker M8x1, 3-polig	0,3	543 866	SMT-8M-PS-24V-K-0,3-M8D
			Stecker M12x1, 3-polig	0,3	543 869	SMT-8M-PS-24V-K-0,3-M12
		NPN	Kabel, 3-adrig	2,5	543 870	SMT-8M-NS-24V-K-2,5-OE
Stecker M8x1, 3-polig	0,3		543 871	SMT-8M-NS-24V-K-0,3-M8D		
	längs in Nut einschiebbar, bündig mit Zylinderprofil	PNP	Kabel, 3-adrig	2,5	175 436	SMT-8-PS-K-LED-24-B
			Stecker M8x1, 3-polig	0,3	175 484	SMT-8-PS-S-LED-24-B
Öffner						
	von oben in Nut einsetzbar, bündig mit Zylinderprofil	PNP	Kabel, 3-adrig	7,5	543 873	SMT-8M-PO-24V-K7,5-OE



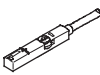

# Kompaktzylinder ADN/AEN, ISO 21287

Zubehör

**FESTO**

Bestellangaben – Näherungsschalter für T-Nut, magnetisch Reed						Datenblätter → Internet: sme	
	Befestigungsart	Schalt- ausgang	Elektrischer Anschluss	Kabellänge [m]	Teile-Nr.	Typ	
<b>Schließer</b>							
	von oben in Nut einsetzbar, bündig mit Zylinderprofil	kontakt-behaftet	Kabel, 3-adrig	2,5	<b>543 862</b>	<b>SME-8M-DS-24V-K-2,5-OE</b>	
				5,0	<b>543 863</b>	<b>SME-8M-DS-24V-K-5,0-OE</b>	
			Kabel, 2-adrig	2,5	<b>543 872</b>	<b>SME-8M-ZS-24V-K-2,5-OE</b>	
			Stecker M8x1, 3-polig	0,3	<b>543 861</b>	<b>SME-8M-DS-24V-K-0,3-M8D</b>	
	längs in Nut einschiebbar, bündig mit Zylinderprofil	kontakt-behaftet	Kabel, 3-adrig	2,5	<b>150 855</b>	<b>SME-8-K-LED-24</b>	
			Stecker M8x1, 3-polig	0,3	<b>150 857</b>	<b>SME-8-S-LED-24</b>	
<b>Öffner</b>							
	längs in Nut einschiebbar, bündig mit Zylinderprofil	kontakt-behaftet	Kabel, 3-adrig	7,5	<b>160 251</b>	<b>SME-8-O-K-LED-24</b>	

Bestellangaben – Verbindungsleitungen					Datenblätter → Internet: nebu	
	Elektrischer Anschluss links	Elektrischer Anschluss rechts	Kabellänge [m]	Teile-Nr.	Typ	
	Dose gerade, M8x1, 3-polig	Kabel, offenes Ende, 3-adrig	2,5	<b>541 333</b>	<b>NEBU-M8G3-K-2.5-LE3</b>	
			5	<b>541 334</b>	<b>NEBU-M8G3-K-5-LE3</b>	
	Dose gerade, M12x1, 5-polig	Kabel, offenes Ende, 3-adrig	2,5	<b>541 363</b>	<b>NEBU-M12G5-K-2.5-LE3</b>	
			5	<b>541 364</b>	<b>NEBU-M12G5-K-5-LE3</b>	
	Dose gewinkelt, M8x1, 3-polig	Kabel, offenes Ende, 3-adrig	2,5	<b>541 338</b>	<b>NEBU-M8W3-K-2.5-LE3</b>	
			5	<b>541 341</b>	<b>NEBU-M8W3-K-5-LE3</b>	
	Dose gewinkelt, M12x1, 5-polig	Kabel, offenes Ende, 3-adrig	2,5	<b>541 367</b>	<b>NEBU-M12W5-K-2.5-LE3</b>	
			5	<b>541 370</b>	<b>NEBU-M12W5-K-5-LE3</b>	

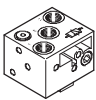
Bestellangaben – Näherungsschalter in Quaderform, pneumatisch				Datenblätter → Internet: smpo	
	Pneumatischer Anschluss			Teile-Nr.	Typ
<b>3/2-Wegeventil, Grundstellung geschlossen</b>					
	Innengewinde M5			<b>178 563</b>	<b>SMPO-8E</b>

Bestellangaben – Befestigungsbausatz für Näherungsschalter SMPO-8E				Datenblätter → Internet: smb	
	Montage			Teile-Nr.	Typ
	geklemmt in T-Nut			<b>178 230</b>	<b>SMB-8E</b>

Bestellangaben – Nutabdeckung für T-Nut					
	Montage	Länge		Teile-Nr.	Typ
	einsetzbar	2x 0,5 m		<b>151 680</b>	<b>ABP-5-S</b>