

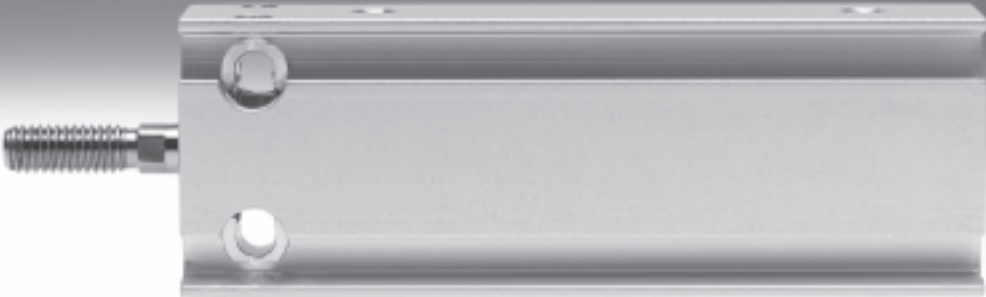









Kompaktzylinder DMM/EMM, Multimount



Kompaktzylinder DMM/EMM, Multimount

Lieferübersicht

FESTO

Funktion	Ausführung	Typ	Kolben-Ø [mm]	Hub [mm]	Positions- erkennung	
Doppelt- wirkend	Grundtyp					
		DMM Einseitige Kolbenstange	10	5, 10, 15, 20, 25, 30	■	
			16	5, 10, 15, 20, 25, 30, 40		
			20, 25, 32	5, 10, 15, 20, 25, 30, 40, 50		
		DMM...-S2 Durchgehende Kolbenstange	10	5, 10, 15, 20, 25, 30	■	
			16	5, 10, 15, 20, 25, 30, 40		
			20, 25, 32	5, 10, 15, 20, 25, 30, 40, 50		
		DMM...-S20 Durchgehende, hohle Kolben- stange	16	5, 10, 15, 20, 25, 30, 40	■	
			20, 25, 32	5, 10, 15, 20, 25, 30, 40, 50		
	Verdrehgesichert					
		DMML Einseitige Kolbenstange	10	5, 10, 15, 20, 25, 30	■	
			16	5, 10, 15, 20, 25, 30, 40		
20, 25, 32			5, 10, 15, 20, 25, 30, 40, 50			
	DMML...-S2 Durchgehende Kolbenstange	10	5, 10, 15, 20, 25, 30	■		
		16	5, 10, 15, 20, 25, 30, 40			
		20, 25, 32	5, 10, 15, 20, 25, 30, 40, 50			
	DMML...-S20 Durchgehende, hohle Kolben- stange	16	5, 10, 15, 20, 25, 30, 40	■		
		20, 25, 32	5, 10, 15, 20, 25, 30, 40, 50			
Einfach- wirkend	Grundtyp					
		EMM Einseitige Kolbenstange, drückend	10, 16, 20, 25, 32	5, 10, 15	■	
		EMMZ Einseitige Kolbenstange, ziehend	10, 16, 20, 25, 32	5, 10, 15	■	
	Verdrehgesichert					
	EMML Einseitige Kolbenstange, drückend	10, 16, 20, 25, 32	5, 10, 15	■		
	EMMLZ Einseitige Kolbenstange, ziehend	10, 16, 20, 25, 32	5, 10, 15	■		

Kompaktzylinder DMM/EMM, Multimount

Lieferübersicht

FESTO

Typ	Kolbenstange mit Außengewinde	S6 Warmfest bis 120 °C	→ Seite/Internet
Grundtyp			
DMM Einseitige Kolbenstange	■	■	7
DMM-...-S2 Durchgehende Kolbenstange	■	-	7
DMM-...-S20 Durchgehende, hohle Kolbenstange	■	-	7
Verdrehgesichert			
DMML Einseitige Kolbenstange	■	■	7
DMML-...-S2 Durchgehende Kolbenstange	■	-	7
DMML-...-S20 Durchgehende, hohle Kolbenstange	■	-	7
Grundtyp			
EMM Einseitige Kolbenstange, drückend	■	■	13
EMMZ Einseitige Kolbenstange, ziehend	■	■	13
Verdrehgesichert			
EMML Einseitige Kolbenstange, drückend	■	■	13
EMMLZ Einseitige Kolbenstange, ziehend	■	■	13

Kompaktzylinder DMM/EMM, Multimount

Peripherieübersicht

FESTO

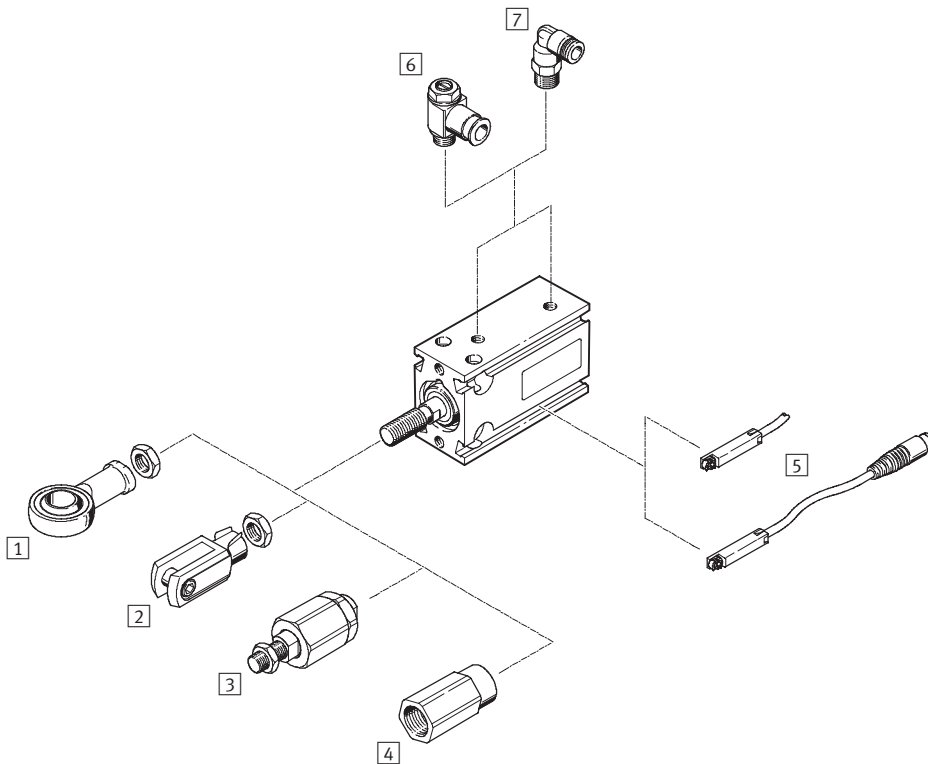

Varianten

DMM
DMM-...-S2, DMM-...-S20

DMML
DMML-...-S2, DMML-...-S20

EMM
EMMZ

EMML
EMMLZ

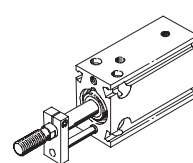
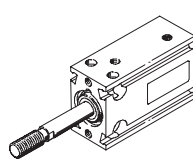
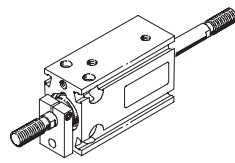
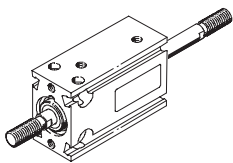
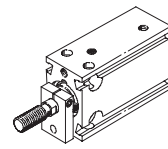
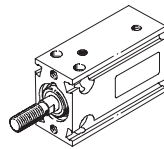
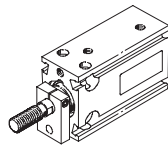
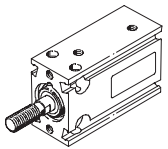

Kompaktzylinder DMM/EMM, Multimount

Peripherieübersicht

Zubehör						
	Kurzbeschreibung	DMM DMM-...-S2 DMM-...-S20	DMML DMML-...-S2 DMML-...-S20	EMM EMMZ	EMML EMMLZ	→ Seite/Internet
1	Gelenkkopf SGS	■	■	■	■	18
2	Gabelkopf SG	■	■	■	■	18
3	Flexo-Kupplung FK	■	■	■	■	18
4	Adapter AD	■ S20	■ S20	-	-	18
5	Näherungsschalter SME/SMT-8	■	■	■	■	18
6	Drossel-Rückschlagventil GRLA/GRLZ	■	■	■	■	19
7	Steckverschraubung QS	■	■	■	■	quick star

Befestigungsmöglichkeiten

Befestigung vorn

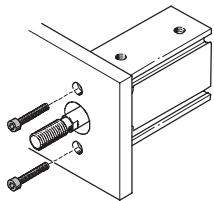

Befestigung hinten

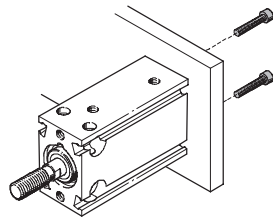

Befestigung hochkant

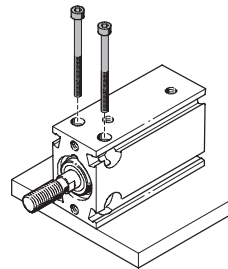

Befestigung flach

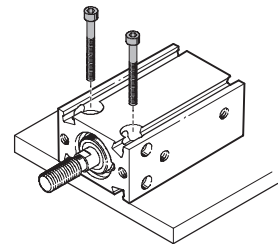

Kompaktzylinder DMM/EMM, Multimount

Typenschlüssel

DMML – 25 – 30 – P – A – S2

Typ	
Doppeltwirkend	
DMM	Grundtyp
DMML	verdrehgesichert
Einfachwirkend	
EMM	Grundtyp
EMMZ	Grundtyp, ziehend
EMML	verdrehgesichert
EMMLZ	verdrehgesichert, ziehend
Kolben-Ø [mm]	
Hub [mm]	
Dämpfung	
P	elastische Dämpfungsringe/-platten beidseitig
Positionserkennung	
A	für Näherungsschalter
Variante	
S2	durchgehende Kolbenstange
S6	warmfest bis 120 °C
S20	durchgehende hohle Kolbenstange

Kompaktzylinder DMM, Multimount

Datenblatt

FESTO

Funktion

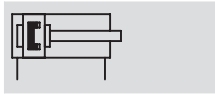

- - Durchmesser
10 ... 32 mm

- - Hublänge
5 ... 50 mm

- - www.festo.com

Varianten



S2



S6



S20

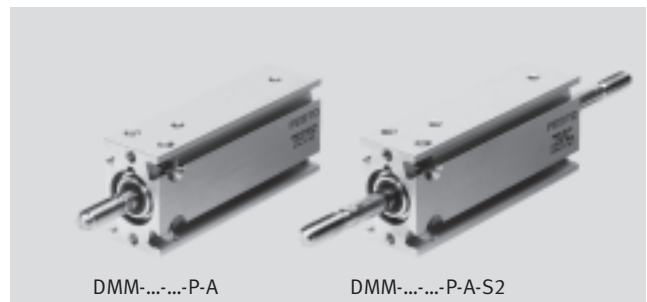

DMM-...-P-A

DMM-...-P-A-S2

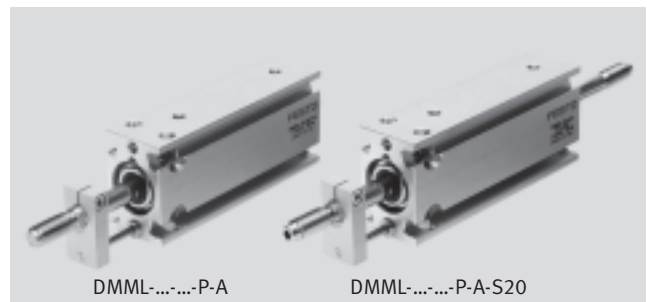

DMML-...-P-A

DMML-...-P-A-S20

Allgemeine Technische Daten					
Kolben- \varnothing	10	16	20	25	32
Pneumatischer Anschluss	M3	M5	M5	M5	G $\frac{1}{8}$
Kolbenstangenende Außengewinde	M4	M6	M8	M10x1,25	M10x1,25
Betriebsmedium	Druckluft gefiltert, geölt oder ungeölt				
Max. Betriebsdruck [bar]	10				
Konstruktiver Aufbau	Kolben				
	Kolbenstange				
Dämpfung	elastische Dämpfungsringe/-platten beidseitig				
Positionserkennung	für Näherungsschalter				
Befestigungsart	mit Durchgangsbohrung				
	mit Innengewinde				
Einbaulage	beliebig				

Umweltbedingungen		
Variante	Grundtyp	S6
Umgebungstemperatur ¹⁾ [°C]	-20 ... +80	0 ... +120

1) Einsatzbereich der Näherungsschalter beachten

Kompaktzylinder DMM, Multimount

Datenblatt

FESTO

Kräfte [N] und Aufprallenergie [J]					
Kolben-Ø	10	16	20	25	32
Theoretische Kraft bei 6 bar, Vorlauf	47	121	188	295	483
	S2/S20	40	104	158	247
Theoretische Kraft bei 6 bar, Rücklauf	40	104	158	247	415
	S2/S20	40	104	158	247
Max. Aufprallenergie in den Endlagen	0,1	0,2	0,3	0,6	0,6

Technische Daten Verdrehsicherung					
Kolben-Ø	10	16	20	25	32
Max. Drehmoment an der Kolbenstange ¹⁾ [Nm]	0,02	0,01	0,01	0,015	0,02

1) Das max. Drehmoment darf auch bei der Montage von Befestigungselementen an der Kolbenstange nicht überschritten werden

Werkstoffe

Funktionsschnitt

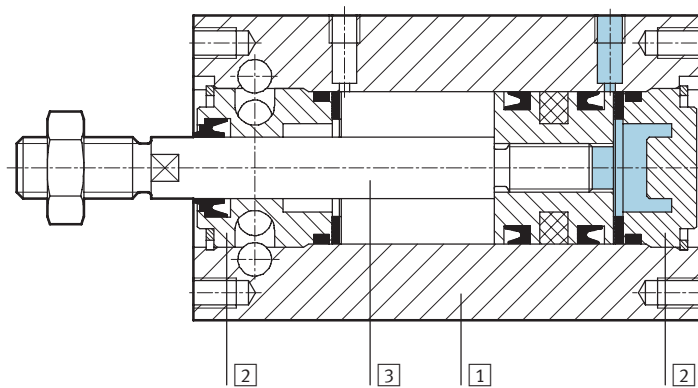

Kompaktzylinder	Grundtyp	S6
1 Gehäuse	Alu-Knetlegierung	Alu-Knetlegierung
2 Deckel	Messing	Messing
3 Kolbenstange	hochlegierter Stahl, rostfrei	hochlegierter Stahl, rostfrei
- Dichtungen	Polyurethan	Fluorkautschuk

Kompaktzylinder DMM, Multimount

Datenblatt

FESTO

Abmessungen – Grundzylinder

Download CAD-Daten → www.festo.com

Grundtyp DMM

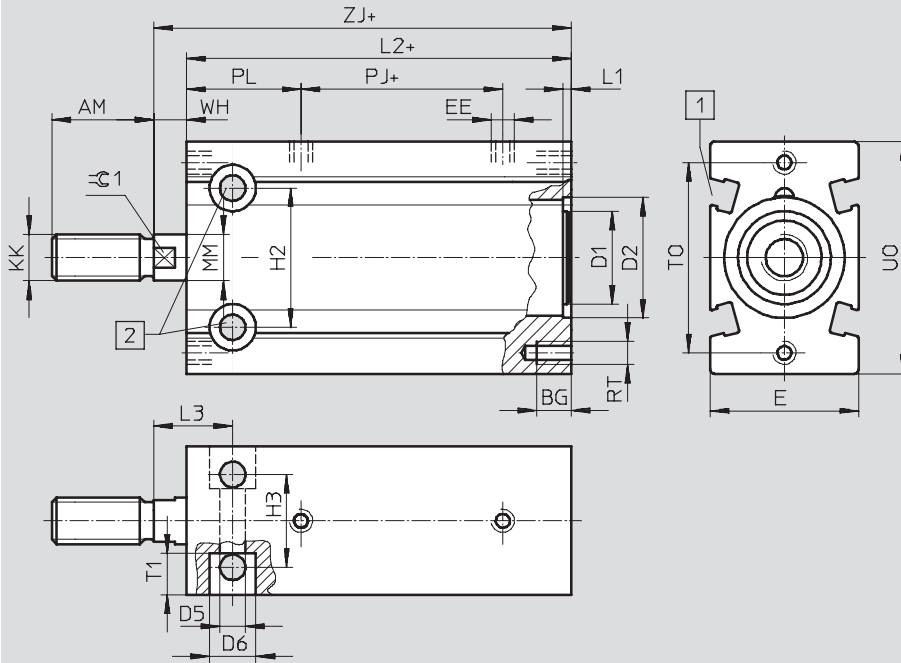

- 1 Sensornut für Näherungsschalter SME/SMT-8
- 2 Max. Anziehdrehmoment
- + = zuzüglich Hublänge

Verdrehsichert DMML

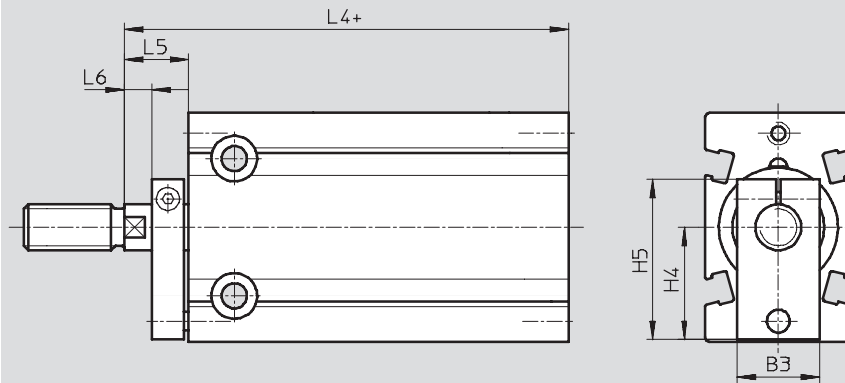

+ = zuzüglich Hublänge

∅	AM	B3	BG	D1	D2	D5	D6	E	EE	H2	H3	H4	H5	KK	L1	L2
[mm]			+0,5	∅	∅ H7	∅ +0,2	∅ +0,3									
10	12	14	5	–	10,8	3,4	6	15	M3	13	9	11	19,5	M4	0,9	48
16	16	15	6	12,9	17	4,3	7,5	20	M5	19	13	15,5	24	M6	0,9	52
20	20	15	7,5	16	21	5,5	10	26	M5	24	16	19,5	29	M8	1,9	55
25	22	18	7,5	20	26	5,5	10	32	M5	30	20	24,5	36	M10x1,25	1,9	58
32	22	20	9	26	33	6,6	11	40	G½	40	24	30,5	45	M10x1,25	1,9	62

∅	L3	L4	L5	L6	MM	PJ	PL	RT	T1	U0	T0	WH	ZJ	∅C1	Max. Anziehdrehmoment [Nm] +10%
[mm]					∅ h8									h13	
10	11	57	9	–	4	12	24	M3	5	25	19	2	50	–	1
16	13,5	64	12	3	6	16,5	22	M4	5,5	32	27	5	57	5	2,5
20	16	68	13	4	8	16,8	25,7	M5	8	40	33	6	61	7	3
25	17	72	14	5	10	18,5	24,7	M5	9	50	41	7	65	9	8
32	19	77	15	6	12	19	26	M6	11,5	62	52	8	70	10	9

Kompaktzylinder DMM, Multimount

Datenblatt

FESTO

Abmessungen – Varianten

Download CAD-Daten → www.festo.com

S2 – Durchgehende Kolbenstange

Grundtyp DMM

Verdrehgesichert DMML

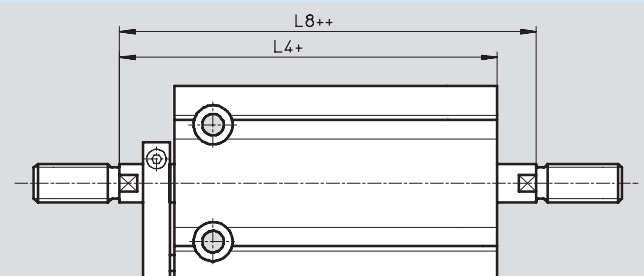
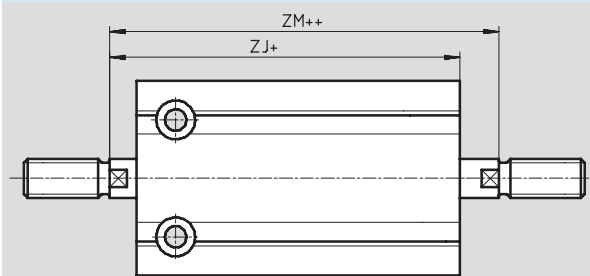

- + = zuzüglich Hublänge
- ++ = zuzüglich 2x Hublänge

S20 – Durchgehende hohle Kolbenstange

Grundtyp DMM

Verdrehgesichert DMML

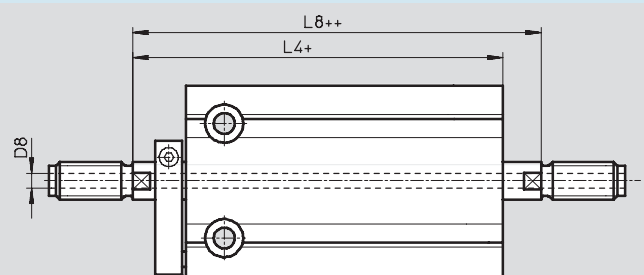
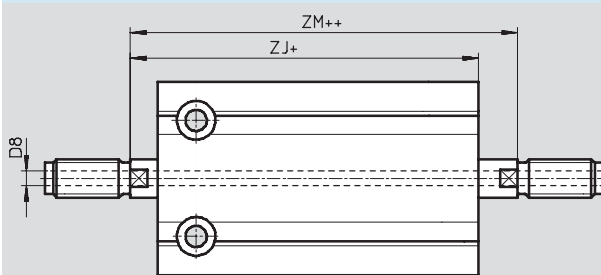

- + = zuzüglich Hublänge
- ++ = zuzüglich 2x Hublänge

∅	D8	L4	L8	ZJ	ZM
[mm]	∅				
10	–	57	59	50	52
16	2,3	64	69	57	62
20	3,2	68	74	61	67
25	3,8	72	79	65	72
32	4,5	77	85	70	78

Kompaktzylinder DMM, Multimount

Datenblatt

FESTO

Bestellangaben – Grundzylinder					
Typ	Kolben-Ø [mm]	Hub ¹⁾ [mm]	Grundtyp DMM		Verdrehsichert DMML
			Teile-Nr.	Typ	Teile-Nr. Typ
	10	5	158 502	DMM-10-5-P-A	158 557 DMML-10-5-P-A
		10	158 503	DMM-10-10-P-A	158 558 DMML-10-10-P-A
		15	158 504	DMM-10-15-P-A	158 559 DMML-10-15-P-A
		20	158 505	DMM-10-20-P-A	158 560 DMML-10-20-P-A
		25	158 506	DMM-10-25-P-A	158 561 DMML-10-25-P-A
		30	158 507	DMM-10-30-P-A	158 562 DMML-10-30-P-A
	16	5	158 511	DMM-16-5-P-A	158 566 DMML-16-5-P-A
		10	158 512	DMM-16-10-P-A	158 567 DMML-16-10-P-A
		15	158 513	DMM-16-15-P-A	158 568 DMML-16-15-P-A
		20	158 514	DMM-16-20-P-A	158 569 DMML-16-20-P-A
		25	158 515	DMM-16-25-P-A	158 570 DMML-16-25-P-A
		30	158 516	DMM-16-30-P-A	158 571 DMML-16-30-P-A
	20	40	178 210	DMM-16-40-P-A	178 328 DMML-16-40-P-A
		5	158 521	DMM-20-5-P-A	158 576 DMML-20-5-P-A
		10	158 522	DMM-20-10-P-A	158 577 DMML-20-10-P-A
		15	158 523	DMM-20-15-P-A	158 578 DMML-20-15-P-A
		20	158 524	DMM-20-20-P-A	158 579 DMML-20-20-P-A
		25	158 525	DMM-20-25-P-A	158 580 DMML-20-25-P-A
		30	158 526	DMM-20-30-P-A	158 581 DMML-20-30-P-A
		40	158 527	DMM-20-40-P-A	158 582 DMML-20-40-P-A
	25	50	158 528	DMM-20-50-P-A	158 583 DMML-20-50-P-A
		5	158 533	DMM-25-5-P-A ²⁾	158 588 DMML-25-5-P-A ²⁾
		10	158 534	DMM-25-10-P-A ²⁾	158 589 DMML-25-10-P-A ²⁾
		15	158 535	DMM-25-15-P-A ²⁾	158 590 DMML-25-15-P-A ²⁾
20		158 536	DMM-25-20-P-A ²⁾	158 591 DMML-25-20-P-A ²⁾	
25		158 537	DMM-25-25-P-A ²⁾	158 592 DMML-25-25-P-A ²⁾	
30		158 538	DMM-25-30-P-A ²⁾	158 593 DMML-25-30-P-A ²⁾	
40		158 539	DMM-25-40-P-A ²⁾	158 594 DMML-25-40-P-A ²⁾	
32	50	158 540	DMM-25-50-P-A ²⁾	158 595 DMML-25-50-P-A ²⁾	
	5	158 545	DMM-32-5-P-A ²⁾	158 600 DMML-32-5-P-A ²⁾	
	10	158 546	DMM-32-10-P-A ²⁾	158 601 DMML-32-10-P-A ²⁾	
	15	158 547	DMM-32-15-P-A ²⁾	158 602 DMML-32-15-P-A ²⁾	
	20	158 548	DMM-32-20-P-A ²⁾	158 603 DMML-32-20-P-A ²⁾	
	25	158 549	DMM-32-25-P-A ²⁾	158 604 DMML-32-25-P-A ²⁾	
	30	158 550	DMM-32-30-P-A ²⁾	158 605 DMML-32-30-P-A ²⁾	
	40	158 551	DMM-32-40-P-A ²⁾	158 606 DMML-32-40-P-A ²⁾	
50	158 552	DMM-32-50-P-A ²⁾	158 607 DMML-32-50-P-A ²⁾		



1) Weitere Hublängen auf Anfrage

2) Im Lieferumfang ist eine Sechskantmutter für das Kolbenstangengewinde enthalten

Kompaktzylinder DMM, Multimount

Datenblatt

FESTO

Bestellangaben – Varianten						
Typ	Kolben-Ø [mm]	Hub ¹⁾ [mm]	Grundtyp DMM		Verdrehgesichert DMML	
			Teile-Nr.	Typ	Teile-Nr.	Typ
S2 – Durchgehende Kolbenstange						
	10	5, 10, 15, 20, 25, 30	158 508	DMM-10-...-P-A-S2	158 563	DMML-10-...-P-A-S2
	16	5, 10, 15, 20, 25, 30, 40	158 517	DMM-16-...-P-A-S2	158 572	DMML-16-...-P-A-S2
	20	5, 10, 15, 20, 25, 30, 40, 50	158 529	DMM-20-...-P-A-S2	158 584	DMML-20-...-P-A-S2
	25	5, 10, 15, 20, 25, 30, 40, 50	158 541	DMM-25-...-P-A-S2²⁾	158 596	DMML-25-...-P-A-S2²⁾
	32	5, 10, 15, 20, 25, 30, 40, 50	158 553	DMM-32-...-P-A-S2²⁾	158 608	DMML-32-...-P-A-S2²⁾
S6 – Warmfest bis 120 °C						
	10	5, 10, 15, 20, 25, 30	158 509	DMM-10-...-P-A-S6	158 564	DMML-10-...-P-A-S6
	16	5, 10, 15, 20, 25, 30, 40	158 518	DMM-16-...-P-A-S6	158 573	DMML-16-...-P-A-S6
	20	5, 10, 15, 20, 25, 30, 40, 50	158 530	DMM-20-...-P-A-S6	158 585	DMML-20-...-P-A-S6
	25	5, 10, 15, 20, 25, 30, 40, 50	158 542	DMM-25-...-P-A-S6²⁾	158 597	DMML-25-...-P-A-S6²⁾
	32	5, 10, 15, 20, 25, 30, 40, 50	158 554	DMM-32-...-P-A-S6²⁾	158 609	DMML-32-...-P-A-S6²⁾
S20 – Durchgehende hohle Kolbenstange						
	16	5, 10, 15, 20, 25, 30, 40	158 519	DMM-16-...-P-A-S20	158 574	DMML-16-...-P-A-S20
	20	5, 10, 15, 20, 25, 30, 40, 50	158 531	DMM-20-...-P-A-S20	158 586	DMML-20-...-P-A-S20
	25	5, 10, 15, 20, 25, 30, 40, 50	158 543	DMM-25-...-P-A-S20²⁾	158 598	DMML-25-...-P-A-S20²⁾
	32	5, 10, 15, 20, 25, 30, 40, 50	158 555	DMM-32-...-P-A-S20²⁾	158 610	DMML-32-...-P-A-S20²⁾

1) Weitere Hublängen auf Anfrage

2) Im Lieferumfang ist eine Sechskantmutter für das Kolbenstangengewinde enthalten

Kompaktzylinder EMM, Multimount

Datenblatt

FESTO

Funktion

EMM, EMML



EMMZ, EMMLZ



Varianten



S6

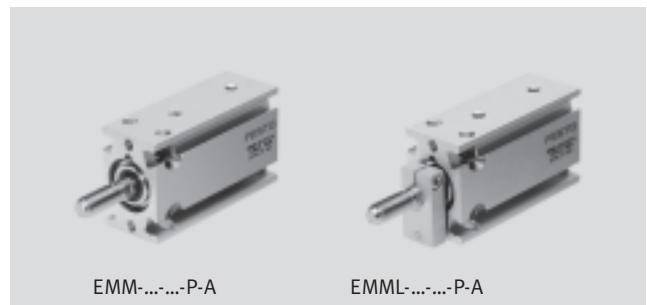

EMM-...-P-A

EMML-...-P-A

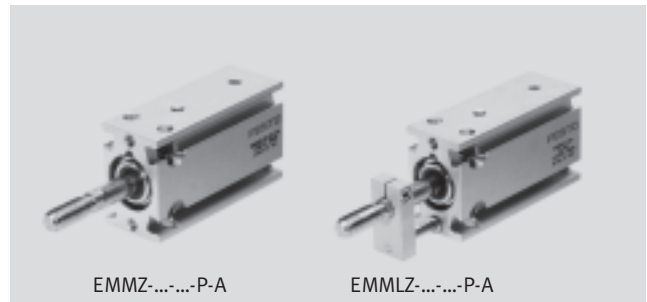

EMMZ-...-P-A

EMMLZ-...-P-A

∅ - Durchmesser
10 ... 32 mm

▬ - Hublänge
5 ... 15 mm

 www.festo.com

Allgemeine Technische Daten					
Kolben-∅	10	16	20	25	32
Pneumatischer Anschluss	M3	M5	M5	M5	G 1/8
Kolbenstangenende Außengewinde	M4	M6	M8	M10x1,25	M10x1,25
Betriebsmedium	Druckluft gefiltert, geölt oder ungeölt				
Max. Betriebsdruck [bar]	10				
Max. Zusatzmasse ¹⁾ [g]	40	120	160	260	320
Konstruktiver Aufbau	Kolben				
	Kolbenstange				
Dämpfung	elastische Dämpfungsringe/-platten beidseitig				
Positionserkennung	für Näherungsschalter				
Befestigungsart	mit Durchgangsbohrung				
	mit Innengewinde				
Einbaulage	beliebig				

1) bei 6 bar. Andere Werte siehe Diagramm „Maximale zulässige Aufprallgeschwindigkeit v in Abhängigkeit der Zusatzmasse m“ → 14

Umweltbedingungen		
Variante	Grundtyp	S6
Umgebungstemperatur ¹⁾ [°C]	-20 ... +80	0 ... +120

1) Einsatzbereich der Näherungsschalter beachten

Kompaktzylinder EMM, Multimount

Datenblatt

FESTO

Kräfte [N] und Aufprallenergie [J]						
Kolben-Ø		10	16	20	25	32
Theoretische Kraft bei 6 bar, Vorlauf	EMM/ EMML	37	101	165	227	456
	EMMZ/ EMMLZ	30	84	135	179	388
Max. Aufprallenergie in den Endlagen		0,1	0,2	0,3	0,6	0,6

Maximale zulässige Aufprallgeschwindigkeit v in Abhängigkeit der Zusatzmasse m	Minimale Federrückzugskraft F in Abhängigkeit vom Hub l
---	--

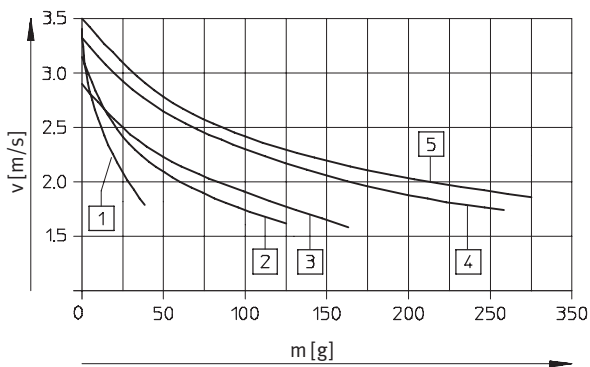

- 1 Ø 10 mm 3 Ø 20 mm
- 2 Ø 16 mm 4 Ø 25 mm

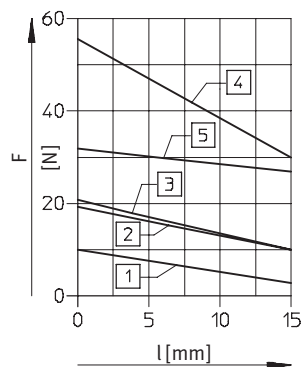

- 5 Ø 32 mm

Technische Daten Verdrehicherung						
Kolben-Ø		10	16	20	25	32
Max. Drehmoment an der Kolbenstange ¹⁾ [Nm]		0,02	0,01	0,01	0,015	0,02

1) Das max. Drehmoment darf auch bei der Montage von Befestigungselementen an der Kolbenstange nicht überschritten werden

Werkstoffe	
Funktionsschnitt EMM(L) – Drückend	Funktionsschnitt EMM(L)Z – Ziehend

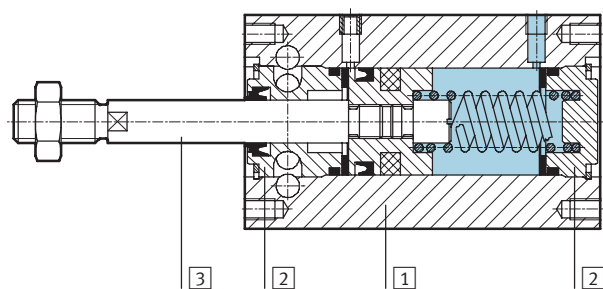
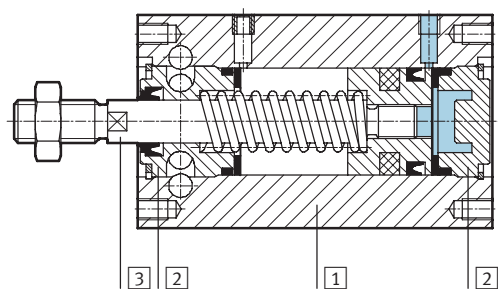

Kompaktzylinder	Grundtyp	S6
1 Gehäuse	Alu-Knetlegierung	Alu-Knetlegierung
2 Deckel	Messing	Messing
3 Kolbenstange	hochlegierter Stahl, rostfrei	hochlegierter Stahl, rostfrei
- Dichtungen	Polyurethan	Fluorkautschuk

Kompaktzylinder EMM, Multimount

Datenblatt

FESTO

Abmessungen

Download CAD-Daten → www.festo.com

Grundtyp EMM – Drückend

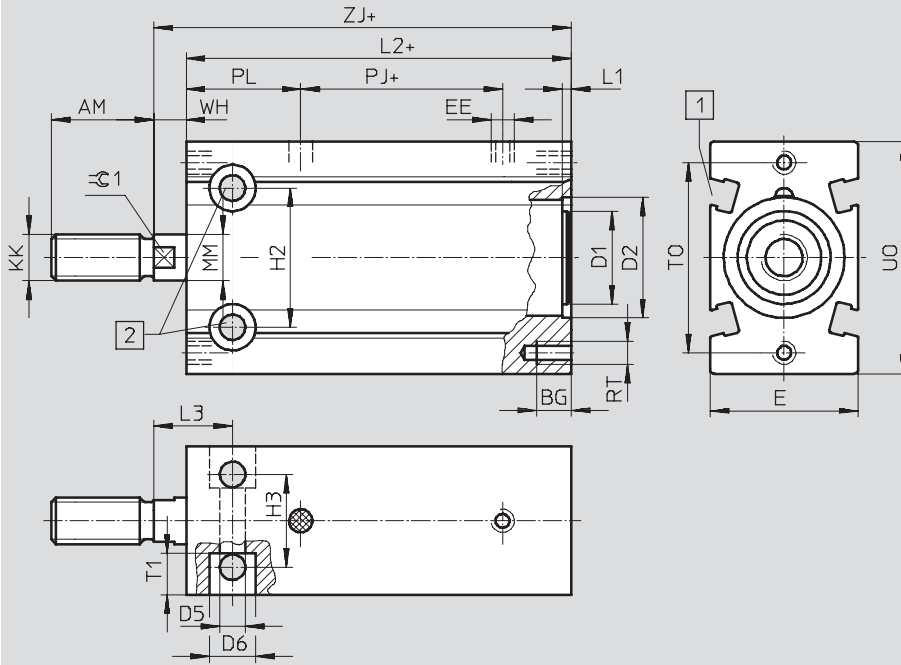

- 1 Sensornut für Näherungsschalter SME/SMT-8
- 2 Max. Anziehdrehmoment
- + = zuzüglich Hublänge

Verdrehsichert EMML – Drückend

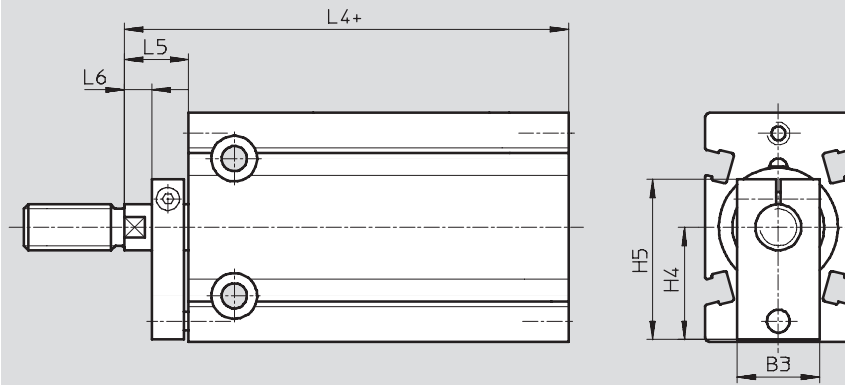

+ = zuzüglich Hublänge

∅	AM	B3	BG	D1	D2	D5	D6	E	EE	H2	H3	H4	H5	KK	L1	L2
[mm]			+0,5	∅	∅ H7	∅ +0,2	∅ +0,3									
10	12	14	5	–	10,8	3,4	6	15	M3	13	9	11	19,5	M4	0,9	48
16	16	15	6	12,9	17	4,3	7,5	20	M5	19	13	15,5	24	M6	0,9	52
20	20	15	7,5	16	21	5,5	10	26	M5	24	16	19,5	29	M8	1,9	55
25	22	18	7,5	20	26	5,5	10	32	M5	30	20	24,5	36	M10x1,25	1,9	58
32	22	20	9	26	33	6,6	11	40	G½	40	24	30,5	45	M10x1,25	1,9	62

∅	L3	L4	L5	L6	MM	PJ	PL	RT	T1	U0	T0	WH	ZJ	∅C1	Max. Anziehdrehmoment [Nm] +10%
[mm]					∅ h8									h13	
10	11	57	9	–	4	12	24	M3	5	25	19	2	50	–	1
16	13,5	64	12	3	6	16,5	22	M4	5,5	32	27	5	57	5	2,5
20	16	68	13	4	8	16,8	25,7	M5	8	40	33	6	61	7	3
25	17	72	14	5	10	18,5	24,7	M5	9	50	41	7	65	9	8
32	19	77	15	6	12	19	26	M6	11,5	62	52	8	70	10	9

Kompaktzylinder EMM, Multimount

Datenblatt

FESTO

Abmessungen

Download CAD-Daten → www.festo.com

Grundtyp EMMZ – Ziehend

Verdrehgesichert EMMLZ – Ziehend

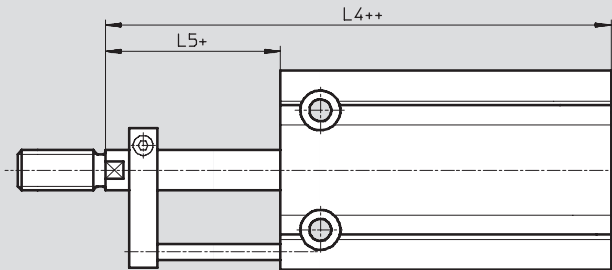
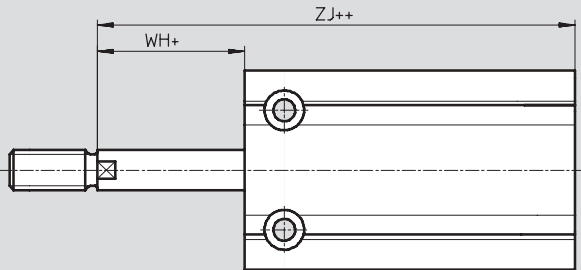

+ = zuzüglich Hublänge
++ = zuzüglich 2x Hublänge

∅	L4	L5	WH	ZJ
[mm]				
10	57	9	2	50
16	64	12	5	57
20	68	13	6	61
25	72	14	7	65
32	77	15	8	70

Bestellangaben – Grundzylinder drückend

Typ	Kolben-∅ [mm]	Hub ¹⁾ [mm]	Grundtyp EMM		Verdrehgesichert EMML	
			Teile-Nr.	Typ	Teile-Nr.	Typ
	10	5	158 612	EMM-10-5-P-A	158 637	EMML-10-5-P-A
		10	158 613	EMM-10-10-P-A	158 638	EMML-10-10-P-A
		15	158 614	EMM-10-15-P-A	158 639	EMML-10-15-P-A
	16	5	158 617	EMM-16-5-P-A	158 642	EMML-16-5-P-A
		10	158 618	EMM-16-10-P-A	158 643	EMML-16-10-P-A
		15	158 619	EMM-16-15-P-A	158 644	EMML-16-15-P-A
	20	5	158 622	EMM-20-5-P-A	158 647	EMML-20-5-P-A
		10	158 623	EMM-20-10-P-A	158 648	EMML-20-10-P-A
		15	158 624	EMM-20-15-P-A	158 649	EMML-20-15-P-A
	25	5	158 627	EMM-25-5-P-A ²⁾	158 652	EMML-25-5-P-A ²⁾
		10	158 628	EMM-25-10-P-A ²⁾	158 653	EMML-25-10-P-A ²⁾
		15	158 629	EMM-25-15-P-A ²⁾	158 654	EMML-25-15-P-A ²⁾
32	5	158 632	EMM-32-5-P-A ²⁾	158 657	EMML-32-5-P-A ²⁾	
	10	158 633	EMM-32-10-P-A ²⁾	158 658	EMML-32-10-P-A ²⁾	
	15	158 634	EMM-32-15-P-A ²⁾	158 659	EMML-32-15-P-A ²⁾	

1) Weitere Hublängen auf Anfrage

2) Im Lieferumfang ist eine Sechskantmutter für das Kolbenstangengewinde enthalten

Kompaktzylinder EMM, Multimount

Datenblatt

FESTO

Bestellangaben – Grundzylinder ziehend						
Typ	Kolben-Ø [mm]	Hub ¹⁾ [mm]	Grundtyp EMMZ		Verdrehgesichert EMMLZ	
			Teile-Nr.	Typ	Teile-Nr.	Typ
	10	5	158 662	EMMZ-10-5-P-A	158 687	EMMLZ-10-5-P-A
		10	158 663	EMMZ-10-10-P-A	158 688	EMMLZ-10-10-P-A
		15	158 664	EMMZ-10-15-P-A	158 689	EMMLZ-10-15-P-A
	16	5	158 667	EMMZ-16-5-P-A	158 692	EMMLZ-16-5-P-A
		10	158 668	EMMZ-16-10-P-A	158 693	EMMLZ-16-10-P-A
		15	158 669	EMMZ-16-15-P-A	158 694	EMMLZ-16-15-P-A
	20	5	158 672	EMMZ-20-5-P-A	158 697	EMMLZ-20-5-P-A
		10	158 673	EMMZ-20-10-P-A	158 698	EMMLZ-20-10-P-A
		15	158 674	EMMZ-20-15-P-A	158 699	EMMLZ-20-15-P-A
	25	5	158 677	EMMZ-25-5-P-A ²⁾	158 702	EMMLZ-25-5-P-A ²⁾
		10	158 678	EMMZ-25-10-P-A ²⁾	158 703	EMMLZ-25-10-P-A ²⁾
		15	158 679	EMMZ-25-15-P-A ²⁾	158 704	EMMLZ-25-15-P-A ²⁾
	32	5	158 682	EMMZ-32-5-P-A ²⁾	158 707	EMMLZ-32-5-P-A ²⁾
		10	158 683	EMMZ-32-10-P-A ²⁾	158 708	EMMLZ-32-10-P-A ²⁾
		15	158 684	EMMZ-32-15-P-A ²⁾	158 709	EMMLZ-32-15-P-A ²⁾

- 1) Weitere Hublängen auf Anfrage
 2) Im Lieferumfang ist eine Sechskantmutter für das Kolbenstangengewinde enthalten

Bestellangaben – Varianten drückend						
Typ	Kolben-Ø [mm]	Hub ¹⁾ [mm]	Grundtyp EMM		Verdrehgesichert EMML	
			Teile-Nr.	Typ	Teile-Nr.	Typ
S6 – Warmfest bis 120 °C						
	10	5, 10, 15	158 615	EMM-10-...-P-A-S6	158 640	EMML-10-...-P-A-S6
		16	158 620	EMM-16-...-P-A-S6	158 645	EMML-16-...-P-A-S6
		20	158 625	EMM-20-...-P-A-S6	158 650	EMML-20-...-P-A-S6
		25	158 630	EMM-25-...-P-A-S6 ²⁾	158 655	EMML-25-...-P-A-S6 ²⁾
		32	158 635	EMM-32-...-P-A-S6 ²⁾	158 660	EMML-32-...-P-A-S6 ²⁾

- 1) Weitere Hublängen auf Anfrage
 2) Im Lieferumfang ist eine Sechskantmutter für das Kolbenstangengewinde enthalten





Bestellangaben – Varianten ziehend						
Typ	Kolben-Ø [mm]	Hub ¹⁾ [mm]	Grundtyp EMMZ		Verdrehgesichert EMMLZ	
			Teile-Nr.	Typ	Teile-Nr.	Typ
S6 – Warmfest bis 120 °C						
	10	5, 10, 15	158 665	EMMZ-10-...-P-A-S6	158 690	EMMLZ-10-...-P-A-S6
		16	158 670	EMMZ-16-...-P-A-S6	158 695	EMMLZ-16-...-P-A-S6
		20	158 675	EMMZ-20-...-P-A-S6	158 700	EMMLZ-20-...-P-A-S6
		25	158 680	EMMZ-25-...-P-A-S6 ²⁾	158 705	EMMLZ-25-...-P-A-S6 ²⁾
		32	158 685	EMMZ-32-...-P-A-S6 ²⁾	158 710	EMMLZ-32-...-P-A-S6 ²⁾



- 1) Weitere Hublängen auf Anfrage
 2) Im Lieferumfang ist eine Sechskantmutter für das Kolbenstangengewinde enthalten

Kompaktylinder DMM/EMM, Multimount

Zubehör

FESTO



Bestellangaben – Kolbenstangenaufsätze				Datenblätter → Internet: kolbenstangenaufsatz			
Benennung	für Ø	Teile-Nr.	Typ	Benennung	für Ø	Teile-Nr.	Typ
Gelenkkopf SGS				Flexo-Kupplung FK			
	10	9 253	SGS-M4		10	6 528	FK-M4
	16	9 254	SGS-M6		16	2 061	FK-M6
	20	9 255	SGS-M8		20	2 062	FK-M8
	25	9 261	SGS-M10x1,25		25	6 140	FK-M10x1,25
	32						
Gabelkopf SG				Adapter AD			
	10	6 532	SG-M4		16	157 328	AD-M6-M5
	16	3 110	SG-M6		16	157 329	AD-M6-1/8
	20	3 111	SG-M8		16	157 330	AD-M6-1/4
	25	6 144	SG-M10x1,25		20	157 331	AD-M8-1/8
	32				157 332	AD-M8-1/4	
				25	157 333	AD-M10x1,25-1/8	
				32	157 334	AD-M10x1,25-1/4	



Bestellangaben – Näherungsschalter für T-Nut, magnetoresistiv					Datenblätter → Internet: smt	
	Befestigungsart	Schalt- ausgang	Elektrischer Anschluss	Kabellänge [m]	Teile-Nr.	Typ
Schließer						
	von oben in Nut einsetzbar, bündig mit Zylinderprofil	PNP	Kabel, 3-adrig	2,5	543 867	SMT-8M-PS-24V-K-2,5-OE
			Stecker M8x1, 3-polig	0,3	543 866	SMT-8M-PS-24V-K-0,3-M8D
			Stecker M12x1, 3-polig	0,3	543 869	SMT-8M-PS-24V-K-0,3-M12
		NPN	Kabel, 3-adrig	2,5	543 870	SMT-8M-NS-24V-K-2,5-OE
Stecker M8x1, 3-polig	0,3		543 871	SMT-8M-NS-24V-K-0,3-M8D		
	längs in Nut einschiebbar, bündig mit Zylinderprofil	PNP	Kabel, 3-adrig	2,5	175 436	SMT-8-PS-K-LED-24-B
			Stecker M8x1, 3-polig	0,3	175 484	SMT-8-PS-S-LED-24-B
Öffner						
	von oben in Nut einsetzbar, bündig mit Zylinderprofil	PNP	Kabel, 3-adrig	7,5	543 873	SMT-8M-PO-24V-K7,5-OE

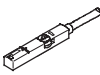

Kompaktzylinder DMM/EMM, Multimount

Zubehör

FESTO

Bestellangaben – Näherungsschalter für T-Nut, magnetisch Reed						Datenblätter → Internet: sme	
	Befestigungsart	Schalt- ausgang	Elektrischer Anschluss	Kabellänge [m]	Teile-Nr.	Typ	
Schließer							
	von oben in Nut einsetzbar, bündig mit Zylinderprofil	kontakt-behaftet	Kabel, 3-adrig	2,5	543 862	SME-8M-DS-24V-K-2,5-OE	
				5,0	543 863	SME-8M-DS-24V-K-5,0-OE	
			Stecker M8x1, 3-polig	2,5	543 872	SME-8M-ZS-24V-K-2,5-OE	
				0,3	543 861	SME-8M-DS-24V-K-0,3-M8D	
	längs in Nut einschiebbar, bündig mit Zylinderprofil	kontakt-behaftet	Kabel, 3-adrig	2,5	150 855	SME-8-K-LED-24	
				0,3	150 857	SME-8-S-LED-24	
Öffner							
	längs in Nut einschiebbar, bündig mit Zylinderprofil	kontakt-behaftet	Kabel, 3-adrig	7,5	160 251	SME-8-O-K-LED-24	

Bestellangaben – Verbindungsleitungen					Datenblätter → Internet: nebu	
	Elektrischer Anschluss links	Elektrischer Anschluss rechts	Kabellänge [m]	Teile-Nr.	Typ	
	Dose gerade, M8x1, 3-polig	Kabel, offenes Ende, 3-adrig	2,5	541 333	NEBU-M8G3-K-2.5-LE3	
			5	541 334	NEBU-M8G3-K-5-LE3	
	Dose gerade, M12x1, 5-polig	Kabel, offenes Ende, 3-adrig	2,5	541 363	NEBU-M12G5-K-2.5-LE3	
			5	541 364	NEBU-M12G5-K-5-LE3	
	Dose gewinkelt, M8x1, 3-polig	Kabel, offenes Ende, 3-adrig	2,5	541 338	NEBU-M8W3-K-2.5-LE3	
			5	541 341	NEBU-M8W3-K-5-LE3	
	Dose gewinkelt, M12x1, 5-polig	Kabel, offenes Ende, 3-adrig	2,5	541 367	NEBU-M12W5-K-2.5-LE3	
			5	541 370	NEBU-M12W5-K-5-LE3	

Bestellangaben – Drossel-Rückschlagventile				Datenblätter → Internet: grl					
	Anschluss		Werkstoff	Teile-Nr.	Typ				
	Gewinde	für Schlauch-Außen-Ø							
für Abluft									
	M3	3	Metall-Ausführung	175 041	GRLA-M3-QS-3				
				M5	3	193 137	GRLA-M5-QS-3-D		
						4	193 138	GRLA-M5-QS-4-D	
							193 139	GRLA-M5-QS-6-D	
	G ¹ / ₈	3				193 142	GRLA- ¹ / ₈ -QS-3-D		
				4	193 143	GRLA- ¹ / ₈ -QS-4-D			
					193 144	GRLA- ¹ / ₈ -QS-6-D			
				193 145	GRLA- ¹ / ₈ -QS-8-D				
für Zuluft									
	M3	3	Metall-Ausführung	175 043	GRLZ-M3-QS-3				
				M5	3	193 153	GRLZ-M5-QS-3-D		
						4	193 154	GRLZ-M5-QS-4-D	
							193 155	GRLZ-M5-QS-6-D	
	G ¹ / ₈	3				193 156	GRLZ- ¹ / ₈ -QS-3-D		
				4	193 157	GRLZ- ¹ / ₈ -QS-4-D			
					193 158	GRLZ- ¹ / ₈ -QS-6-D			
				193 159	GRLZ- ¹ / ₈ -QS-8-D				