

Installationssystem CPI

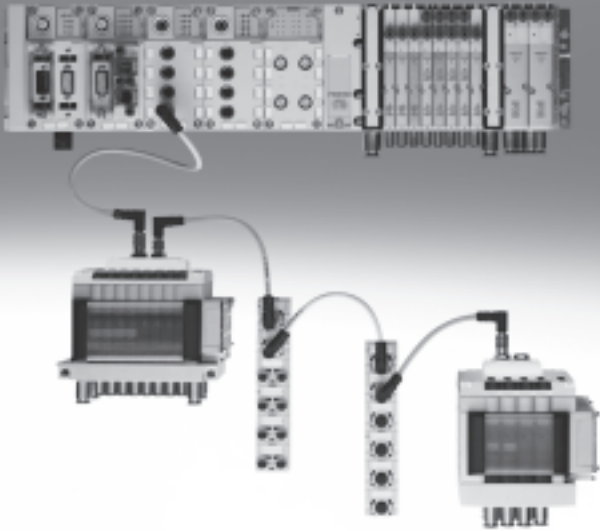

Installationssystem CPI

Merkmale

FESTO

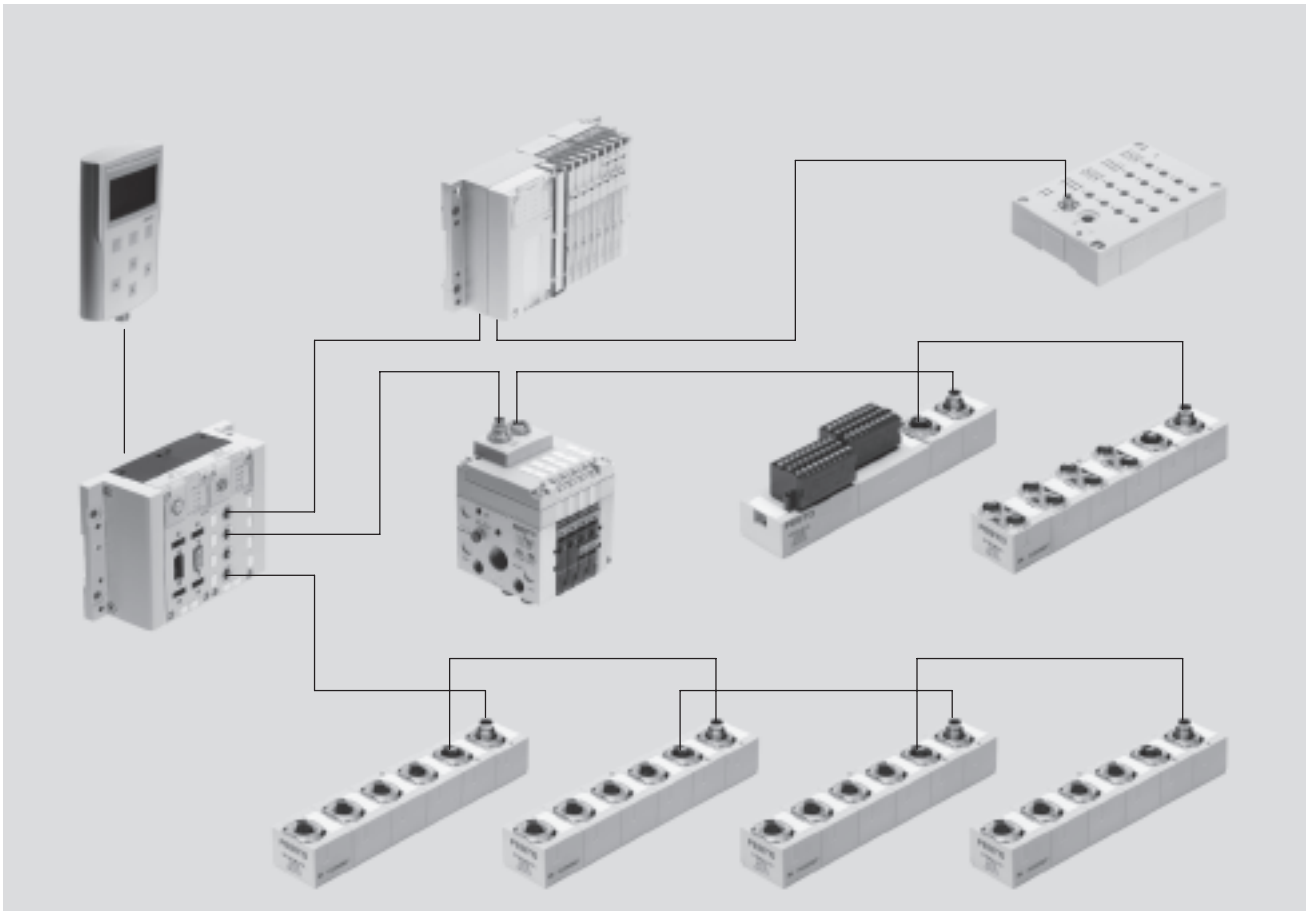

Innovativ

- Gesamtkonzept für dezentrale Maschinen- und Anlagenstruktur; in Verbindung mit dem CPX-Terminal Kombination von zentraler und dezentraler Installation möglich
- Dezentrale Pneumatik und Sensorik für schnelle Prozesse
- Zentrale Elektrik für Feldbus und gemeinsame Spannungsversorgung
- Flexibler Aufbau der einzelnen CP-Stränge
- Wählbare Ventilinselgrößen und damit optimierbare pneumatische Steuerketten
- Bekannte Leistungsdaten des CP-Systems, erweitert um die umfassenden Diagnoseleistungen des CPX-Terminal

Robust

- Elektrisches Zubehör IP65
- Bewährte Ventilinseln CPV (kompakt), MPA (robust, modular), CPV-SC (klein, kompakt) und CPA (modulare Anschlusplatten)
- Elektrische Ein- und Ausgangsmodule in Metallgehäuse oder kompakt in vergossenem Kunststoffgehäuse
- Robuste Anschlusstechnik M12, wahlweise M8
- IP20 Module für den Schaltschrankeinbau wahlweise mit Federzug- oder Schraubklemmen

Variabel

- Kombination mehrerer CP-Interface unter einem Feldbusknoten möglich
- Vier CP-Stränge bis zu 10 m Länge (Radius) ermöglichen optimale Dezentralisierung
- Max. 32 Ein- und 32 Ausgänge/Ventile pro Strang
- Ventile wählbar:
 - Ventilinsel Typ 32 MPA, max. 700 l/min Durchfluss
 - Ventilinsel Typ 10 CPV, max. 1 600 l/min Durchfluss
 - Ventilinsel Typ 80 CPV-SC, max. 1 70 l/min Durchfluss
 - Ventilinsel Typ 12 CPA, max. 650 l/min Durchfluss
- Eingangsmodule mit 8 ... 32 Eingängen und Ausgangsmodule mit 4 ... 8 Ausgängen, jeweils mit oder ohne zusätzliche Spannungsversorgung
- Universelle elektrische Ausgänge

Betriebssicher

- Robuste Module und Zubehör
- Anschlussfertiges System inklusive CP-Kabel (Hybridkabel für Daten und Energie)
- Anschlüsse verpolungssicher und kurzschlussfest
- Ventile mit separater Versorgung der Lastspannung
- Alle Module mit lokaler Diagnose- und Status-LED
- Diagnose pro CP-Strang über Steuerung/Feldbus
- Selbstlernendes System (Save-Taste) für aktuelle Konfiguration
- Einfacher nachträglicher Modultausch

Installationssystem CPI

Merkmale

FESTO

Installationssystem CPI

Das CPI-System wird zwei grundsätzlich widersprüchlichen Anforderungen gerecht und löst den Konflikt zwischen fein granularer, dezentraler Modularisierung und elektrischer Installation.

Bei schnell laufenden Maschinen sind kurze Taktzeiten und kurze Pneumatikschläuche gefordert. Die Ventile müssen nahe an den Zylindern montiert werden. Um diesen Forderungen nachzukommen und trotzdem nicht jedes Ventil einzeln verdrahten zu müssen, wurde das CPI-System entwickelt.

Das System integriert die modulare Ventilinsel MPA mit internem Kommunikationssystem, die Vollplatten-Ventilinseln CPV, die Anschlussplatten-Ventilinsel CPA, der kompakt bauenden Ventilinsel CPV-SC, geeignet für den Betrieb kleiner pneumatischer Antriebe und verschiedene Ein-/Ausgangsmodule in ein Installationskonzept.

Alle CP-Ventilinseln und CP-Module werden durch ein anschlussfertiges CP-Kabel miteinander verbunden und an das CP-Interface geführt. Jeweils 4 Module, z.B. eine CPV-Ventilinsel und ein bis drei CP-Eingangsmodule, bilden einen Installationsstrang der am CP-Interface endet.

Leistungsumfang:

- Maximal 4 Installationsstränge pro CP-Interface
- Maximal 10 Meter Leitungslänge pro Strang (Radius)
- Maximal 4 CP-Module pro Strang
- Maximal 32 Eingänge und maximal 32 Ausgänge pro Strang

Die Anzahl der anschaltbaren CP-Module und die Anzahl der Ein-/Ausgänge ist abhängig vom Typ der CP-Module und des CP-Interface. Der Maximalausbau

(4 Module pro Strang, 32 Ein-/Ausgänge) ist nur in Verbindung mit dem CPX-Terminal und CP-Modulen mit CPI-Funktionalität erreichbar.

Das CP-Interface ist der zentrale Anschlusspunkt für die Spannungsversorgung der Ventile und der Sensorversorgung. Die Spannungsversorgung für die Sensoren, die an den Eingangsmodulen angeschlossen sind, erfolgt separat von der Lastspannungsversorgung der Ventile.

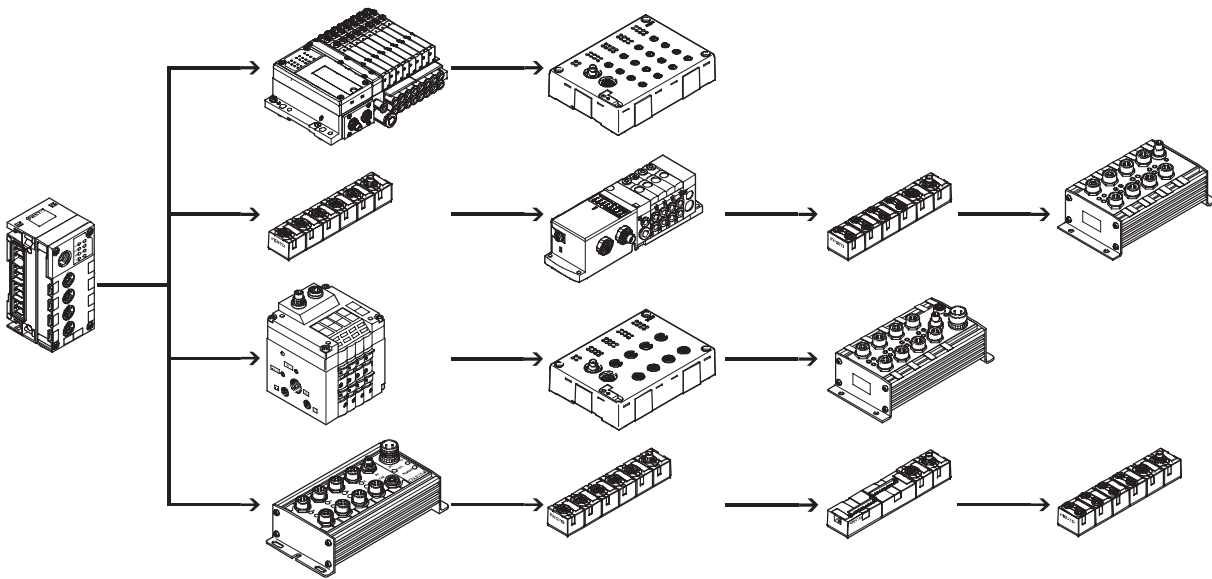

Installationssystem CPI

Merkmale

FESTO

Bauformen der Knoten:

Feldbus/Steuerblock
CPX mit CP-Interface
CPX-...

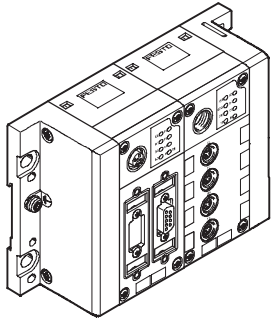

Feldbus/Steuerblock
Typ 03/04 mit CP-Interface
ISF3-03

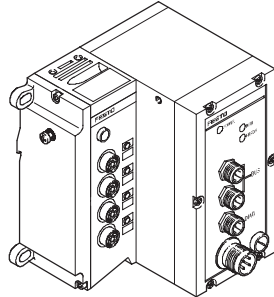

CP-Feldbusknoten

CP-E

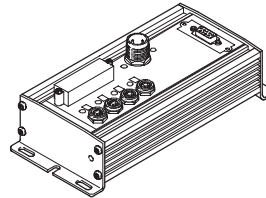

Ventilinsel
mit CP-Strangerweiterung
CPV, CPA-SC, CPV-SC, CDVI-DN,
MPA

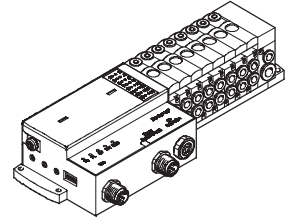

Installationssystem CPI

Bestellsystem

FESTO

Konfigurator

Online über: → www.festo.com

Die Auswahl eines CPI-Systems erfolgt schnell und einfach über den Online-Katalog. Hier steht ein komfortabler Konfigurator zur Verfügung. Damit wird die korrekte Bestellung leicht gemacht.

Komponenten aus der Baureihe CPI-System Typ CTEC bestellen sie mit Hilfe des Bestellcodes.

Bestellsystem Typ 55E
→ Internet: ctec

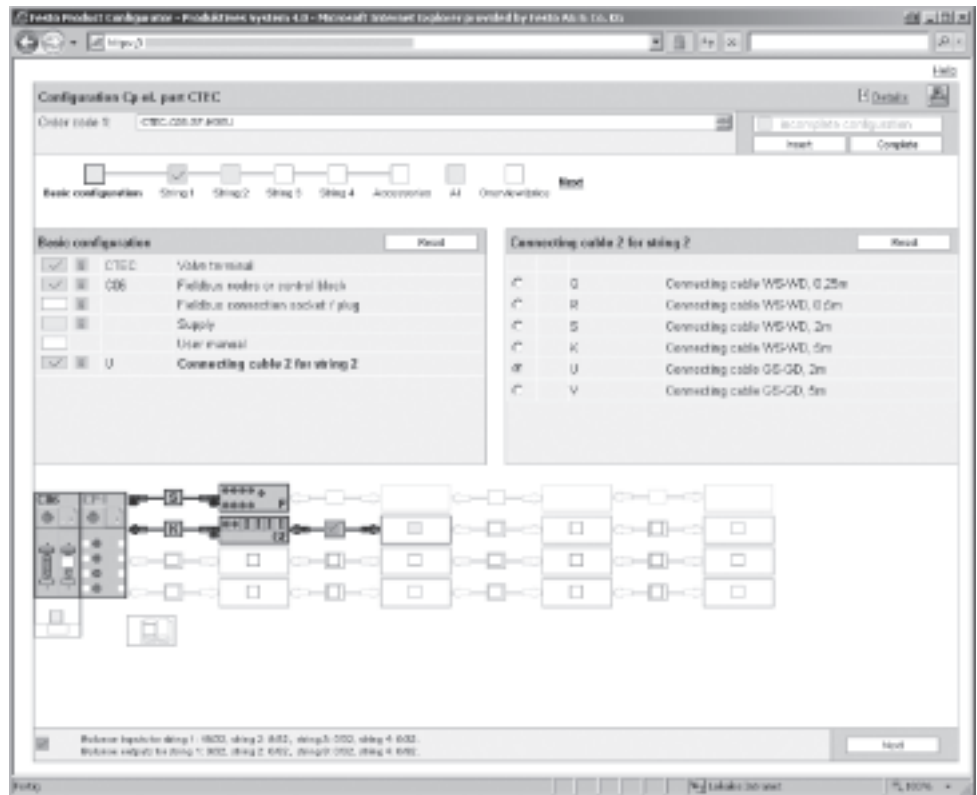

Oben stehende Abbildung zeigt Ihnen wie Ihre Konfiguration aussehen könnte. Und so erhalten Sie den Bestellcode:

Nachdem Sie die Website von Festo aufgerufen haben, wählen Sie aus dem Untermenü „Produkte“ den „Katalog“ aus. Sie werden auf die Einstiegsseite des Pneumatic Katalogs geführt. Wählen Sie nun “Steuerungen

und elektrische Peripherie” aus. Unter der Überschrift “Elektrische Terminals” klicken Sie auf den Link “Für Ventilinseln Typ 10 CPV, Typ 12 CPA”. Wählen Sie dort die gewünschte Einzelkomponente

oder das Gesamtsystem (Typ “CTEC”) aus. Über den Warenkorb können Sie das CPI-System Schritt für Schritt (von links nach rechts) nach Ihren Wünschen konfigurieren.

Installationssystem CPI

Peripherieübersicht

FESTO

Einordnung des Installationssystem CPI in unterschiedliche Anschlusskonzepte

zentraler pneumatischer Anschluss (Ventilinsel)

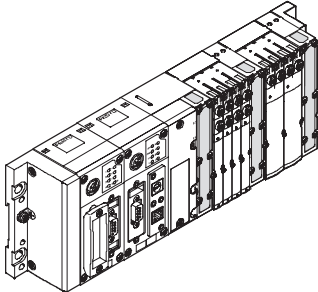

Vorteile

- Pneumatischer Multipol
- Gegenüber Einzelventilen geringerer Verschlauchungsaufwand
- Gemeinsame Luftversorgung der Ventile
- Zentrale Positionierung
- Material, Gewicht und Kostenersparnis

Nachteile

- Nur bei größerer Anzahl Aktuatoren dicht beieinanderliegender sinnvoll
- Höheres Gewicht als Einzelventil (in Summe geringeres Gewicht als bei gleicher Anzahl von Einzelventilen), daher möglicherweise problematisch bei Montage auf bewegten Systemen oder in sehr beengten Einbauräumen
- Gelegentlich höhere Schlauchlängen, dadurch keine optimale pneumatische Performance

dezentraler pneumatischer Anschluss (Einzelventil/Ventil auf Einzelanschlussplatte)

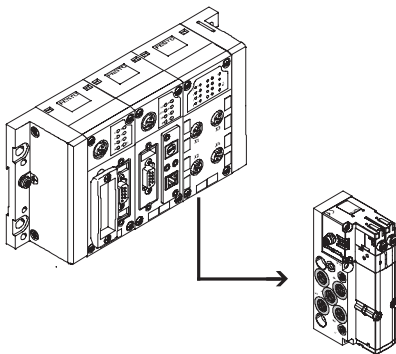

Vorteile

- Direkt am Aktuator platzierbar, evtl. sogar integrierbar
- Kurze Schlauchlänge zum Aktuator ermöglicht kurze Schaltzeiten
- Optimale pneumatische Steuerzeiten und Performance möglich

Nachteile

- Durch Luftzuführung pro Ventil hoher Verschlauchungsaufwand
- Keine serielle elektrische Verkettung sinnvoll/möglich
- Höherer elektrischer Installationsaufwand

Installationssystem CPI

Peripherieübersicht

FESTO

Einordnung des Installationssystem CPI in unterschiedliche Anschlusskonzepte

zentraler elektrischer Anschluss (Multipol/Feldbusanschluss/autarke Kleinststeuerung)

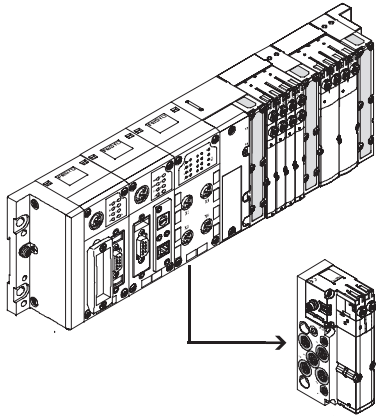

Vorteile

- Geringer Verkabelungsaufwand durch interne elektrische Verkettung
- Erhöhte Übersichtlichkeit
- Material, Gewicht und Kostenersparnis
- Ideal um große Anzahl dicht beieinanderliegender Ventile anzubinden

Nachteile

- Durch aufwändigere Kabel nicht für einzelne, weiter auseinanderliegende Anwendungen sinnvoll
- Einzelkomponenten (Kabel, Feldbus-Module) aufwändiger

dezentraler elektrischer Anschluss (CPI-System/ Einzelventil/Ventil auf Einzelanschlussplatte/Ventilbatterie)

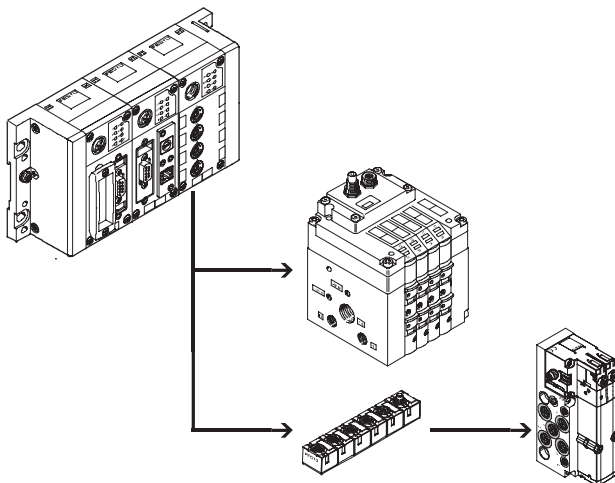

Vorteile

- CPI-System mit verringertem Installationsaufwand für Gruppen von Aktuatoren/Sensoren
- Angepasster Aufwand bei verstreuten Einzelkomponenten
- Einfacher Austausch von Komponenten im Servicefall
- Optimale pneumatische Steuerzeiten und Performance möglich

Nachteile

- Nur begrenzte räumliche Ausdehnung möglich (CPI-System bis 10 m, AS-Interface bis 100 m)
- Hohe Installationslasten

Installationssystem CPI

Peripherieübersicht

FESTO

Einordnung des Installationssystem CPI in unterschiedliche Anschlusskonzepte

kombinierter zentraler und dezentraler elektrischer Anschluss (Ventilinsel mit CP-Interface/Ausgangsmodul)

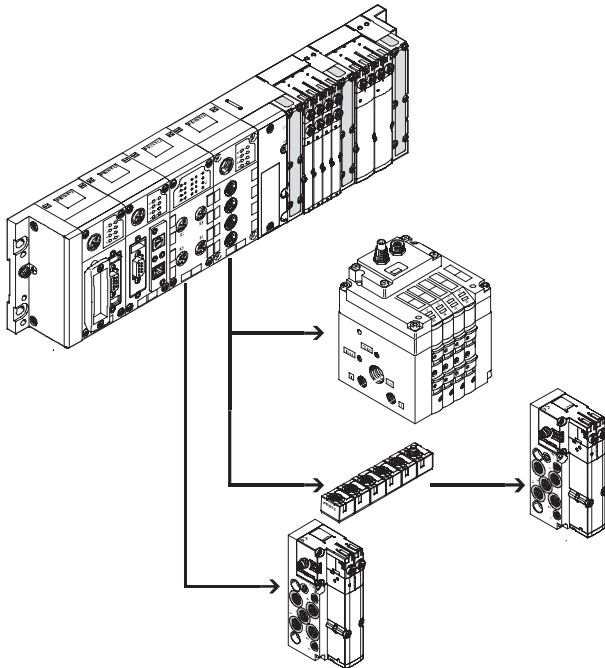

Vorteile

- Skalierbar auf unterschiedliche Anforderungen innerhalb eines Systems
- Eine Steuerungsschnittstelle im System, geringerer Installationsaufwand bei geballt und verstreut angeordneten Aktuatoren
- Optimale elektrische und pneumatische Steuerkette realisierbar

Nachteile

- Anwendung muss zumindest teilweise den Anforderungen einer zentralen Anbindung genügen

Anschaltung des Installationssystems CPI an eine übergeordnete Steuerung

Feldbusknoten/Industrial Ethernet

Die Einbindung in die Steuerungssysteme der verschiedenen Hersteller erfolgt über unterschiedliche Busknoten.

Damit lässt sich das CPI-System an über 90% der gängigen Feldbussysteme betreiben.

- Profibus-DP
- Profinet
- Interbus
- DeviceNet
- Ethernet IP
- CANopen
- CC-Link

Steuerblock

Der optionale Front-End-Controller CPX-FEC ermöglicht gleichzeitig Zugang über Ethernet und einen integrierten Web-Server, wie auch eine autarke Vorverarbeitung.

- Ethernet
- TCP/IP
- Web

Installationssystem CPI

Peripherieübersicht

FESTO

Anschaltung des Installationssystems CPI an eine übergeordnete Steuerung

Übersicht

FB6

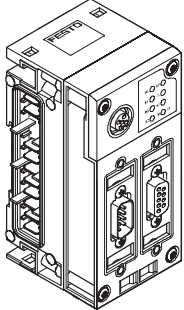

FB11

FB13

FB14

FB23

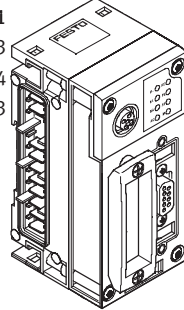

FB32

FB38

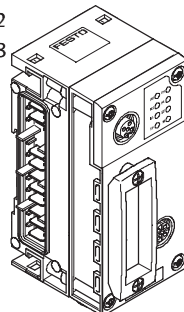

FB33

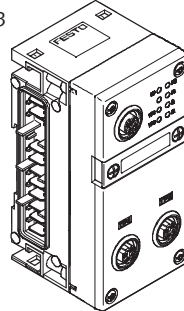

CPX-FEC

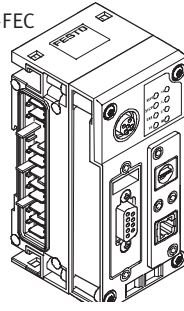

CPX CP-Interface

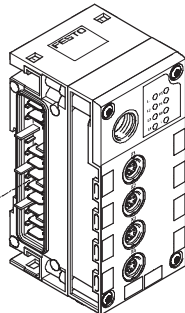

Busprotokoll/Feldbusknoten
Interbus

FB6

Besonderheiten

- bis zu 96 digitale Ein-/Ausgänge
- 6 analoge Ein-/Ausgänge

DeviceNet

FB11

- bis zu 512 digitale Ein-/Ausgänge
- 18 analoge Ein-/Ausgänge

Profibus-DP

FB13

- bis zu 512 digitale Ein-/Ausgänge
- 18 analoge Ein-/Ausgänge

CANopen

FB14

- bis zu 64 digitale Eingänge und 64 digitale Ausgänge
- 8 analoge Eingänge und 8 analoge Ausgänge

CC-Link

FB23

- bis zu 64 digitale Ein-/Ausgänge
- 16 analoge Ein-/Ausgänge

Ethernet/IP

FB32

- bis zu 128 digitale Ein-/Ausgänge
- 8 analoge Ein-/Ausgänge

PROFINET RT

FB33

- bis zu 512 digitale Ein-/Ausgänge
- 32 analoge Ein-/Ausgänge

EtherCAT

FB38

- bis zu 512 digitale Ein-/Ausgänge
- 32 analoge Ein-/Ausgänge

Steuerblock FEC

- Modbus TCP
- Easy-IP
- Interbus, DeviceNet, Profibus-DP, CANopen und CC-Link über Kombination mit CPX-Feldbusknoten
- TCP/IP und Web-Anbindung über Ethernet-Schnittstelle
- bis zu 512 Eingänge/Ausgänge
- Mehrere CP-Interface anschließbar
- Ethernet-Feldbus Slave in Betriebsart Remote IO (T05)
- Autarke Steuerung des CPI-Systems als Remote Controller (T03)

Installationssystem CPI

Peripherieübersicht

FESTO

Anschtung von Modulen im Installationssystem CPI

CP-Interface im Rahmen des CPX-Terminals

Mit dem CP-Interface als Baugruppe des CPX-Terminals erfolgt der Schritt vom CP-System zum CPI-System.

Alle CP-Module sind sowohl abwärts, als auch aufwärts kompatibel und damit im CP-System, als auch im CPI-System verwendbar.

Die Skalierbarkeit und der Umfang der benutzbaren CP-Module wurden mit dieser Erweiterung verdoppelt:

- 4 CP-Stränge
- Bis zu 4 Module pro Strang
- Bis zu 32 Eingänge und Ausgänge pro CP-Strang

Als zusätzlichen Vorteil beinhaltet das CPI-System über die CPX-Feldbusknoten und den CPX-FEC ausgesprochen komfortable Zugriffsmöglichkeiten:

- Datenvorverarbeitung
- Diagnose über Software
- Auslesen von Statusinformationen
- Anzeige über festinstalliertes oder mobiles Display
- Fernwartung mit CPX-FEC und Ethernet Anschluss

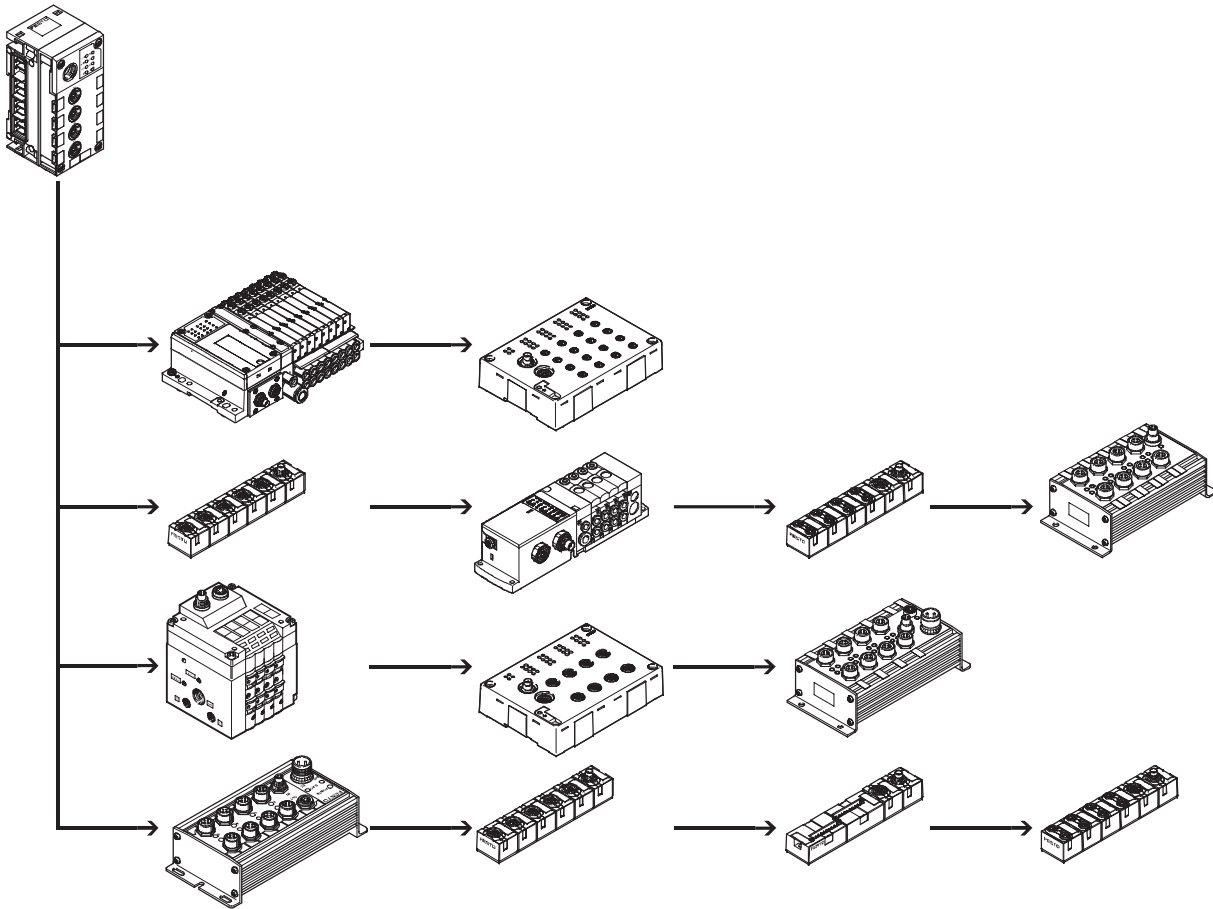

Installationssystem CPI

Anschaltungsvarianten

FESTO

Feldbus Direct

Besonderheit

Die Produktreihe Feldbus Direct ist die kompakteste Art Ventile an den Feldbus zu bringen. Der Feldbusknoten ist dabei direkt in die elektrische Ansteuerung der Ventilinsel integriert und benötigt dadurch ein Minimum an Platz.

Anwendung

Feldbus Direct ist ein System für den kompakten Anschluss einer Ventilinsel an 9 unterschiedliche Feldbusstandards. Die wichtigsten Feldbusprotokolle wie Profibus, Interbus, DeviceNet und CANopen sind dadurch abgedeckt. Durch die Option einer CP-Strangerweiterung ist die Möglichkeit geschaffen, die Funktionen und Komponenten des Installationssystems CPI zu nutzen.

Eigenschaften Feldbus Direct

- Hoch kompakt und platzsparendes Design
- Kostenoptimiert für die Anschaltung einer kleinen Anzahl Ventile an den Feldbus
- Direkt front-end integrierbar durch hohe Schutzklasse IP65
- Umfassende Diagnose und Condition Monitoring

 Hinweis

Ausführlicher Darstellung der Funktionsvielfalt und der Kombinationsfähigkeit der CPV-, CPV-SC-, CPA-SC-, CDVI-, MPA-Ventile

- ➔ Internet: typ 80 (Ventilinsel CPV-SC)
- ➔ Internet: cpasc (Ventilinsel CPA-SC)
- ➔ Internet: typ 15 (Ventilinsel CDVI)
- ➔ Internet: typ 10 (Ventilinsel CPV)
- ➔ Internet: typ 32 (Ventilinsel MPA)

Feldbus Direct und CP-Strangerweiterung

Die optionale Strangerweiterung bietet die Möglichkeiten eine weitere Ventilinsel und E/A-Module an den Feldbusknoten Feldbus direct anzuschließen:

- Ein CP-Strang des CP-Systems ist als Erweiterung in den Feldbusknoten integriert.
- Es können verschiedene Ein- und Ausgangsmodule und CPV, CPA, und MPA-Ventilinseln angeschlossen werden.

Die max. Länge der CP-Strangerweiterung erstreckt sich auf 10 Meter, wodurch die Erweiterungsmodule direkt am Einsatzort montiert werden können. Über das CP-Kabel werden alle benötigten elektrischen Signale inklusive Laststromversorgung geführt; dadurch ist kein zusätzlicher Installationsaufwand am Erweiterungsmodul notwendig.

Das CP-Strang-Interface bietet:

- Max. 32 Eingangssignale
- Max. 32 Ausgangssignale für Ausgangsstufen 24 V DC oder Magnetspulen
- Logik- und Sensorversorgung der Eingangsmodule

- Lastspannungsversorgung der Ventilinsel
- Logikversorgung des Ausgangsmoduls

Installationssystem CPI

Anschaltungsvarianten

FESTO

Feldbus Direct mit CP-Strangerweiterung

CPV-Ventilinsel

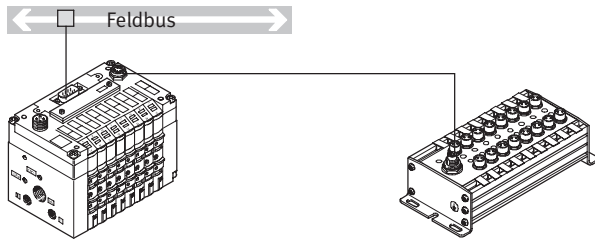

- 4 bis 8 Ventilplätze
- DeviceNet
- CANopen
- Profibus-DP
- ABB CS31
- Interbus
- Möller Suconet
- Festo-Feldbus
- Beckhoff
- CC-Link
- 4 bis 16 Magnetspulen

Weitere Informationen

→ Internet: typ 10

CPA-SC

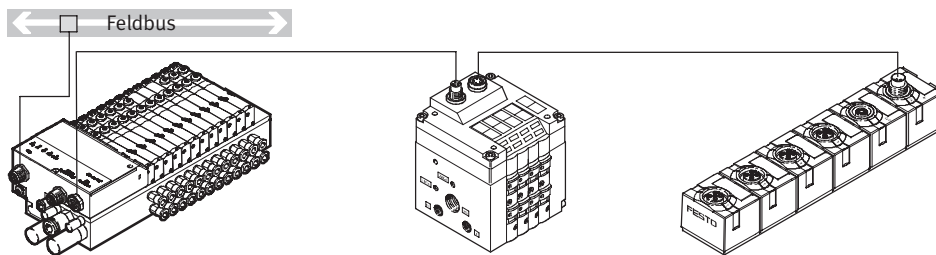

- 4 bis 24 Ventilplätze
- DeviceNet-Anschluss
- Profibus-DP
- 4 bis 32 Magnetspulen

Weitere Informationen

→ Internet: cpasc

CPV-SC

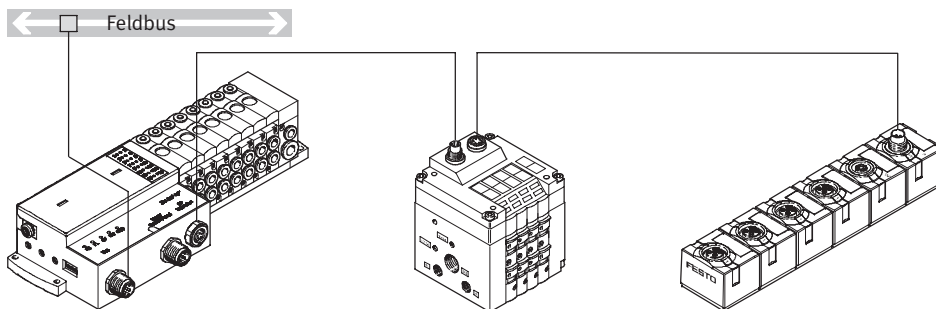

- 4 bis 16 Ventilplätze
- DeviceNet-Anschluss
- Profibus-DP
- 4 bis 16 Magnetspulen

Weitere Informationen

→ Internet: typ 80

CDVI-DN

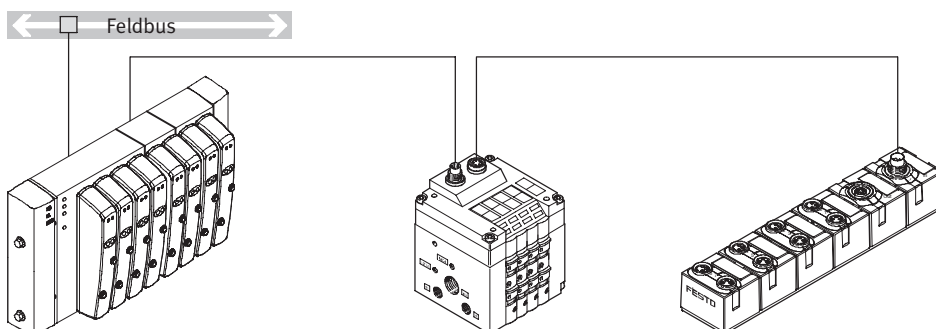

- 4, 6, 8 oder 12 Ventilplätze
- DeviceNet-Anschluss
- 4 bis 24 Magnetspulen

Weitere Informationen

→ Internet: typ 15

Installationssystem CPI

Anschaltungsvarianten

FESTO

Positioniersysteme

Anwendung

Der SPC200 ist ein Positionsregler (Lageregler) und Positionssteuerung in einem. Er bildet mit dem Antrieb, dem Wegmesssystem und dem Proportional-Wegeventil einen geschlossenen Regelkreis.

Durch die Option einer CP-Anschaltung ist die Möglichkeit geschaffen, Funktionen und Komponenten des Installationssystems CP zu nutzen.

Eigenschaften

- Modular mit 9 verschiedenen Einschubkarten
- Großen Vielfalt mit bis zu 4 Positionierachsen, Schrittmotorachsen und der Möglichkeit pneumatische und elektrische Systeme zu betreiben
- Flexibel mit Satzselektion für Positionieraufgaben mit festen Fahraufträgen und Programmtrieb mit bis zu 100 Programmen
- Schnelle Inbetriebnahme mit dem Diagnose- und Programmierwerkzeug WINPISA

Positioniersysteme und CP-Anschaltung

Die Einschubkarten zum Anschluss der Achsstränge bieten die Möglichkeiten, weitere E/A-Module anzuschließen:

- Ein CP-Strang des CP-Systems ist als Erweiterung möglich.
- Es können verschiedene Ein- und Ausgangsmodule und CPV-Ventilinseln angeschlossen werden.

Die max. Länge der CP-Strangerweiterung erstreckt sich auf 10 Meter, wodurch die Erweiterungsmodule direkt am Einsatzort montiert werden können. Über das CP-Kabel werden alle benötigten elektrischen Signale inklusive Laststromversorgung geführt; dadurch ist kein zusätzlicher Installationsaufwand am Erweiterungsmodul notwendig.

Das CP-Strang-Interface bietet:

- 16 Eingangssignale
- 16 Ausgangssignale für Ausgangsstufen 24 V DC oder Magnetspulen
- Logik- und Sensorversorgung der Eingangsmodule
- Lastspannungsversorgung der Ventilinsel
- Logikversorgung des Ausgangsmoduls

 Hinweis
CP-Eingangsmodule können nur über einen Abschlusswiderstand (KZW-M9-R100) angeschlossen werden.

Achscontroller SPC200 mit CP-Anschaltung

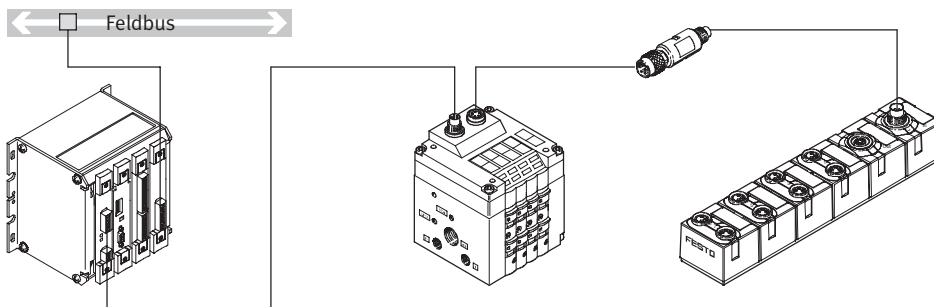

- Maximal 64 Ein- und 64 Ausgänge über Feldbus
- DeviceNet, Interbus oder Profibus-Anschluss

Weitere Informationen
→ Internet: spc200

Kompaktkamerasystem SBOC-Q/SBOI-Q mit CP-Anschaltung

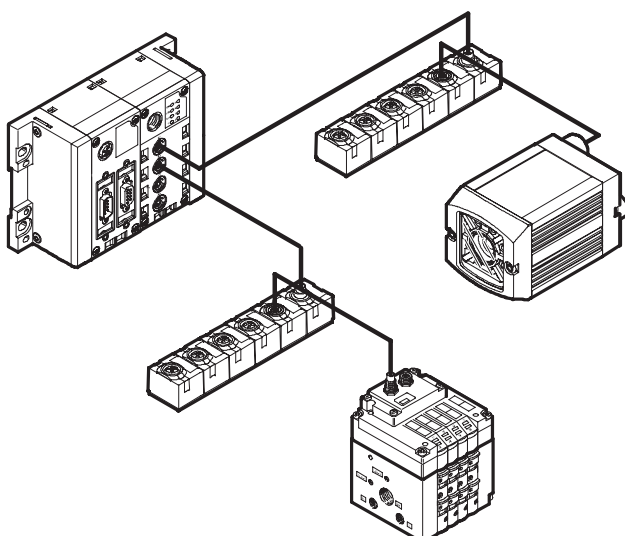

Das Kompaktkamerasystem SBOx-Q kann in ein Festo CPI-Netzwerk integriert werden. Dabei verhält es sich wie ein binäres Modul mit je 16 Ein- und Ausgängen. In Verbindung mit z.B. einem CPX-CPI Modul und einem CPX Feldbusknoten kann auf die Kamera über Profibus-DP, Interbus, DeviceNet, CANopen and CC-Link zugegriffen werden.

- Adressverbrauch: 16 digitale Ein-/Ausgänge
- CPI-Anschluss

Weitere Informationen
→ Internet: sboc-q, sboi-q

Installationssystem CPI

Anschaltungsvarianten

FESTO

Anschaltung von Ein- und Ausgängen im Installationssystem CPI

CP-Verbindungskabel

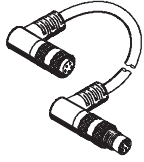

KVI-CP-3-...

 Hinweis

Die Summe aus den Längen aller CP-Kabel eines CP-Stranges darf 10 m nicht überschreiten.

- Vorgefertigte Kabel zum Anschluss der CP-Module
- Längen von 0,25 bis 8 Metern
- M9 Stecker/Dose, 5-polig
- Ausführung gerade/abgewinkelt in beliebigen Kombinationen

Weitere Informationen
→ Internet: kvi-cp

CP E/A-Module in robuster, universeller und kompakter Ausführung oder als Ventilinsel

Die Anschlussstechnik der Sensoren und zusätzlicher Aktuatoren bietet eine große Anzahl an digitalen und analogen Ein- und Ausgangsmodulen und kann – passend zu Ihrem Standard oder abhängig von der Anwendung – frei

gewählt werden:

- M12-5POL
- M8-3POL
- M8-4POL
- Federzug- oder Schraubklemmtechnik

An die einzelnen Module können je nach Anwendung eine unterschiedliche maximale Anzahl von Ein-/Ausgängen angeschlossen werden. Es stehen folgende Modulgrößen zur Auswahl:

- Eingangsmodule mit 8, 16 oder 32 Kanälen
- Ausgangsmodule mit 4 oder 8 Kanälen
- CPV mit 4, 6 oder 8 Ventilscheiben (max. 16 Ventile)
- MPA mit 2 ... 32 Ventilen
- CPV-SC mit 4 ... 16 Ventilen
- CPA mit 2 ... 16 Ventilen

Ventilinseln mit CP-Anschaltung

CPV-Ventilinsel

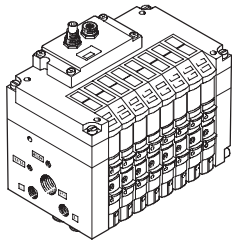

CPV10
CPV14
CPV18

- Max. 16 Ventile in 8 Ventilscheiben
- Hochkompakt/platzsparend
- Baubreite 10, 14, 18 mm
- 400/800/1600 l/min Nenn-durchfluss
- CPV10 und CPV14 mit CPI-Funktionalität
- CPV18 mit CP-Funktionalität

Weitere Informationen
→ Internet: typ 10
(Ventilinsel CPV)

MPA-Ventilinsel

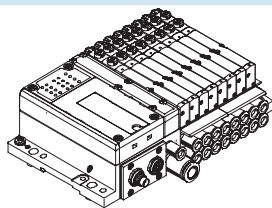

MPA1
MPA2

- Max. 32 Ventile
- Modular und vielseitig
- Baubreite 10, 20 mm
- 360/700 l/min Nenndurchfluss
- CPI-Funktionalität

Weitere Informationen
→ Internet: typ 32
(Ventilinsel MPA)

CPV-SC Ventilinsel

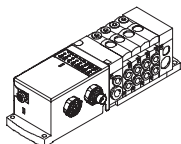

CPV-SC

- Max. 16 Ventile
- Extrem kleinbauend
- Baubreite 10 mm
- 170 l/min Nenndurchfluss
- CPI-Funktionalität

Weitere Informationen
→ Internet: typ 80
(Ventilinsel CPV-SC)

CPA-Ventilinsel

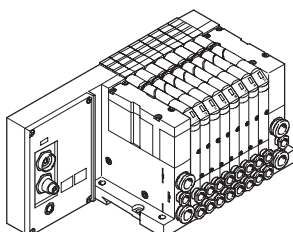

CPA10
CPA14

- Max. 16 Ventile
- Baubreite 10, 14 mm
- 300/600 l/min Nenndurchfluss
- CP-Funktionalität

Weitere Informationen
→ Internet: typ 12
(Ventilinsel CPA)

Installationssystem CPI

Merkmale – E/A-Module

FESTO

Anschaltung von Ein- und Ausgängen im Installationssystem CPI

Besonderheiten der CP E/A-Module in robuster Ausführung

Die robusten CP-EA-Modulen besitzen ein widerstandsfähiges Aluminiumgehäuse und die Möglichkeit der Reparatur oder des Austauschs ihres elektronischen Innenlebens.

Als CP-E...Z oder als Ausgangs-Module verfügen sie über eine separate Lastspannungsversorgung – weniger Beanspruchung für CP-Interface und CP-Kabel und

mehr Leistung für angeschlossene Verbraucher. Gleichzeitig wird dadurch eine getrennte Abschaltung der Verbraucher ermöglicht.

Hohe Schutzart IP65, nur übertroffen von den kompakten CP-Modulen in Schutzart IP65/67. Als Ausnahme Schutzart IP20 bei Modul mit Klemmanschluss für Schaltschrankeinbau.

CP Eingangs-Module in robuster Ausführung

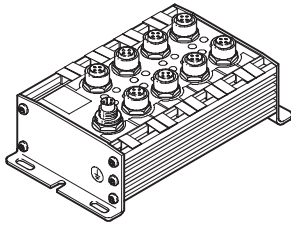

CP-E16-M12x2-5POL
CP-E16N-M12x2

- 16 Eingänge 24 V DC
- Signalzustandsanzeige über 16 LEDs
- Status- und Betriebszustandsanzeige
- CP-Funktionalität

- M12 Stecker, doppelt belegt
- 1x M9 CP-Anschluss
- PNP/NPN, IP65

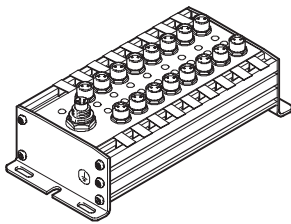

CP-E16-M8
CP-E16N-M8

- 16 Eingänge 24 V DC
- Signalzustandsanzeige über 16 LEDs
- Status- und Betriebszustandsanzeige
- CP-Funktionalität

- M8 Stecker, einfach belegt
- 1x M9 CP-Anschluss
- PNP/NPN, IP65

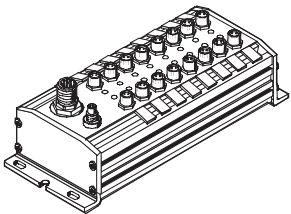

CP-E16-M8-Z

- 16 Eingänge 24 V DC
- Signalzustandsanzeige über 16 LEDs
- Status- und Betriebszustandsanzeige
- CP-Funktionalität

- Galvanische Trennung durch Zusatzeinspeisung
- M8 Stecker, einfach belegt
- 1x M9 CP-Anschluss
- Getrennte Sensorversorgung
- PNP/NPN, IP65

CP Ausgangs-Module in robuster Ausführung

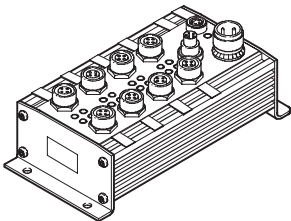

CP-A08-M12-5POL
CP-A08N-M12

- 8 Ausgänge 24 V DC
- Ausgangssignalanzeige über 8 LEDs
- Status- und Betriebszustandsanzeige
- M12 Stecker, einfach belegt
- CP-Funktionalität

- 2x M9 CP-Anschluss
- Getrennte Lastspannung
- Ausgänge überlast- und kurzschlussfest
- PNP/NPN, IP65

Installationssystem CPI

Merkmale – E/A-Module

FESTO

Anschaltung von Ein- und Ausgängen im Installationssystem CPI

Besonderheiten der CP E/A-Module in wirtschaftlicher Ausführung

Neben den robusten CP-EA-Modulen und den kompakten CP-EA-Modulen gibt es die wirtschaftlichen Module mit den konstruktiven Eigenschaften der kompakten Module, aber einer erhöhten Anzahl von Eingängen/Ausgängen.

Die wirtschaftlichen CP-Module zeichnen sich durch eine kompakte Bauform, verbunden mit einer hohen Anzahl Eingänge/Ausgänge aus.

Die Module können in Verbindung mit folgenden Ventilinseln eingesetzt werden:

- CPV, MPA, CPV-SC, CPA-SC, CDVI, CPA

Anwendung:

- Gleiche Funktion, Konfiguration und Inbetriebnahme wie robuste oder kompakte CP-Module
- Hutschienenmontage und Erdungsblech integriert
- Zentral platzierte Status- und Diagnose-LEDs
- Die wirtschaftlichen CP-Module und die anderen CP-Module können gemeinsam an einem Strang betrieben werden

- Max. Anzahl der Module pro CP-Strang wie folgt:
 - CPI-System: max. 4 Module bzw. max. 32 Eingänge und 32 Ausgänge
 - CP-System: Eine Ventilinsel/Ausgangsmodul und ein Eingangsmodul

CP Eingangs-Module in wirtschaftlicher Ausführung

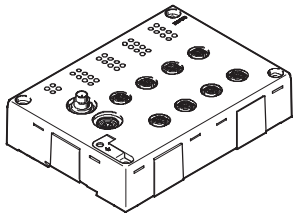

CP-E16-M12-EL

- 16 Eingänge 24 V DC
- Signalzustandsanzeige über 16 LEDs
- Status- und Betriebszustandsanzeige (pro Modul und pro 4er Gruppe von Eingängen)
- CPI-Funktionalität

- 8x M12 Stecker, 5-polig, doppelt belegt
- 2x M9 CP-Anschluss
- PNP, IP65

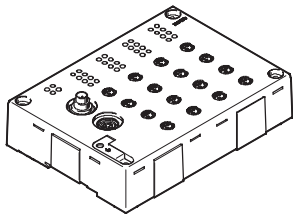

CP-E16-M8-EL

- 16 Eingänge 24 V DC
- Signalzustandsanzeige über 16 LEDs
- Status- und Betriebszustandsanzeige (pro Modul und pro 4er Gruppe von Eingängen)
- CPI-Funktionalität

- 16x M8 Stecker, 3-polig, einfach belegt
- 2x M9 CP-Anschluss
- PNP, IP65

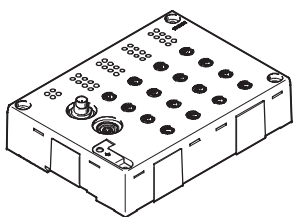

CP-E32-M8-EL

- 32 Eingänge 24 V DC
- Signalzustandsanzeige über 32 LEDs
- Status- und Betriebszustandsanzeige (pro Modul)
- CPI-Funktionalität

- 16x M8 Stecker, 4-polig, doppelt belegt
- 2x M9 CP-Anschluss
- PNP, IP65

CP Ausgangs-Module in wirtschaftlicher Ausführung

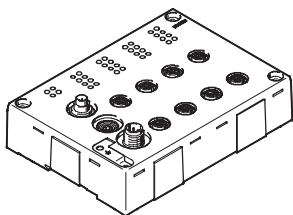

CP-A08-M12-EL-Z

- 8 Ausgänge 24 V DC
- Signalzustandsanzeige über 4 LEDs
- Status- und Betriebszustandsanzeige (pro Modul und pro Kanal/Ausgang)
- CPI-Funktionalität

- 8x M12 Stecker, 5-polig, doppelt belegt
- 2x M9 CP-Anschluss
- Ausgänge überlast- und kurzschlussfest
- PNP, IP65

Installationssystem CPI

Merkmale – E/A-Module

FESTO

Anschaltung von Ein- und Ausgängen im Installationssystem CPI

Besonderheiten der CP E/A-Module in kompakter Ausführung

Neben den robusten und den wirtschaftlichen CP-EA-Modulen gibt es die kompakte Reihe von CP-EA-Modulen. Diese sind bauf orm-optimiert/kleinbauend, aus Kunststoff, und sehr leicht. Selbstverständlich gibt es diese in der hohen Schutzart IP65/67 (Ausnahme: Klemmmodule in IP20 für den Einbau im geschützten Einbauraum).

Die kompakten CP-Module sind konzipiert für den Einsatz im Handling- und Montagebereich – generell dort, wo Platzbedarf – und Produktgewicht eine Rolle spielen.

Die Module können in Verbindung mit folgenden Ventilinseln eingesetzt werden:

- CPV, MPA, CPV-SC, CPA-SC, CDVI, CPA

Anwendung:

- Die Module lassen sich auf Grund der geringen Abmessungen noch näher an den Aktuatoren platzieren.
- Gleiche Funktion, Konfiguration und Inbetriebnahme wie robuste oder wirtschaftliche CP-Module
- Die kompakten CP-Module und die anderen CP-Module können gemeinsam an einem Strang betrieben werden

- Max. Anzahl der Module pro CP-Strang wie folgt:
 - CPI-System: max. 4 Module bzw. max. 32 Eingänge und 32 Ausgänge
 - CP-System: Eine Ventilinsel/ Ausgangsmodul und ein Eingangsmodul

CP Eingangs-Module in kompakter Ausführung

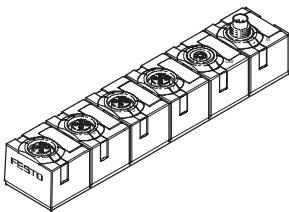

CP-E08-M12x2-CL

- 8 Eingänge 24 V DC
- Signalfunktionsanzeige über 8 LEDs
- Status- und Betriebszustandsanzeige
- CPI-Funktionalität

- 4x M12 Stecker, 5-polig, doppelt belegt
- 2x M9 CP-Anschluss
- PNP, IP65/67

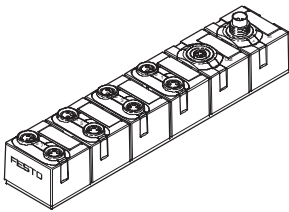

CP-E08-M8-CL

- 8 Eingänge 24 V DC
- Signalfunktionsanzeige über 8 LEDs
- Status- und Betriebszustandsanzeige
- CPI-Funktionalität

- 8x M8 Stecker, 3-polig, einfach belegt
- 2x M9 CP-Anschluss
- PNP, IP65/67

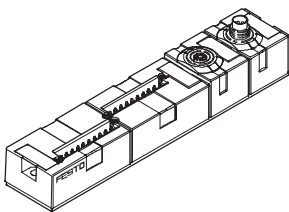

CP-E16-KL-CL

- 16 Eingänge 24 V DC
- Signalfunktionsanzeige indirekt über LEDs im Anschluss-Set der Zugfederbuchse
- Status- und Betriebszustandsanzeige
- CPI-Funktionalität

- Schraubklemm- oder Zugfederbuchsen
- 2x M9 CP-Anschluss
- PNP, IP20

CP Ausgangs-Module in kompakter Ausführung

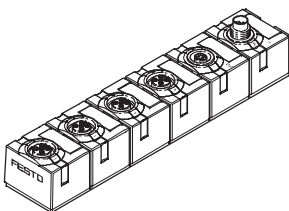

CP-A04-M12x2-CL

- 4 Ausgänge 24 V DC
- Signalfunktionsanzeige über 4 LEDs
- Status- und Betriebszustandsanzeige
- CPI-Funktionalität

- 4x M12 Stecker, 5-polig, doppelt belegt
- 2x M9 CP-Anschluss
- Ausgänge überlast- und kurzschlussfest
- PNP, IP65/67

Installationssystem CPI

Merkmale – Montagemöglichkeiten

FESTO

Hutschienenmontage

CP-Interface

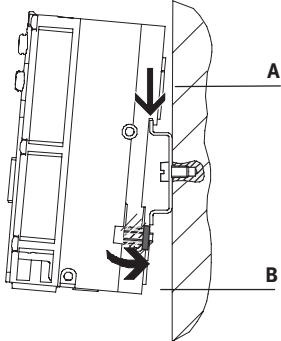

Im rückwärtigen Profil der CPX-Verkettungsblöcke ist die Hutschienenmontage eingepreßt. Über die Hutschienenbefestigungen läßt sich das CPX-Terminal auf der Hutschiene verriegeln.

Das Terminal CPX wird dazu in die Hutschiene eingehängt (siehe Pfeil A). Danach wird es auf die Hutschiene geschwenkt und durch das Klemmstück befestigt (siehe Pfeil B).

Zur Hutschienenmontage wird (zzgl. Befestigungssatz für optional montierte Ventile) folgender Montagesatz benötigt:

- CPA-BG-NRH
- Dieser ermöglicht die Befestigung auf Hutschienen nach EN 60715.

Wirtschaftliche CP-Module

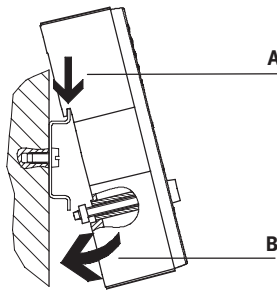

Im rückwärtigen Profil der wirtschaftlichen CP-Module ist die Hutschienenmontage eingepreßt. Über die Hutschienenbefestigungen lassen sich die Module auf der Hutschiene verriegeln.

Das Modul wird dazu in die Hutschiene eingehängt (siehe Pfeil A). Danach wird es auf die Hutschiene geschwenkt und durch das Klemmstück befestigt (siehe Pfeil B).

Zur Hutschienenmontage befindet folgender Montagesatz im Lieferumfang:

- CP-EL-HS
- Dieser ermöglicht die Befestigung auf Hutschienen nach EN 60715.

Kompakte und robuste CP-Module

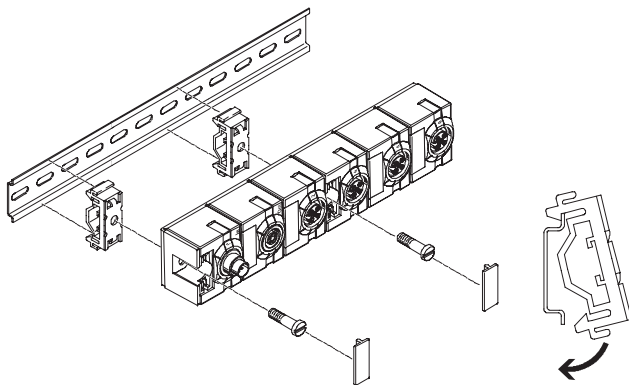

Für die CP-Module steht ein Befestigungssatz zur Verfügung, der auf eine Hutschiene aufgesetzt werden kann. Bei den kompakten Modulen sind die Montagebohrungen durch Bezeichnungsschilder abgedeckt.

Zur Hutschienenmontage wird folgender Montagesatz benötigt:

- CP-TS-HS35
- Dieser ermöglicht die Befestigung auf Hutschienen nach EN 60715.

Installationssystem CPI

Merkmale – Montagemöglichkeiten

FESTO

Wandmontage

CP-Module

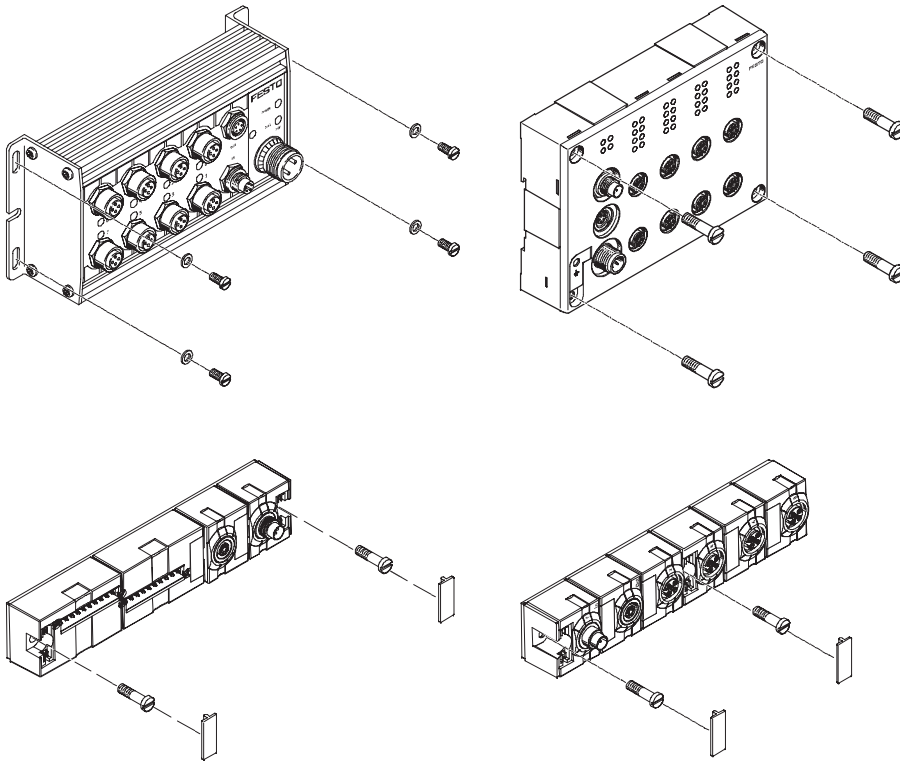

Über vorhandene Montagebohrungen lassen sich die CP-Module (mit Schrauben bis $\varnothing 4$ mm) in nahezu jeder beliebigen Lage an ebenen Flächen montieren.

-  - Hinweis

Bei den kompakten CP-Modulen sind die Montagebohrungen durch Bezeichnungsschilder abgedeckt.

Installationssystem CPI

Merkmale – Bezeichnungssystem

FESTO

Bezeichnungssystem

Alle CP-Module besitzen Aufnahmen zur Anbringung von Bezeichnungsschildern.

Bezeichnungsschilder/Schilderträger sind nicht Bestandteile des

Lieferumfangs und können separat bestellt werden.

Auf Anfrage können die Beschriftungen vorgefertigt werden.

Robuste CP-Module

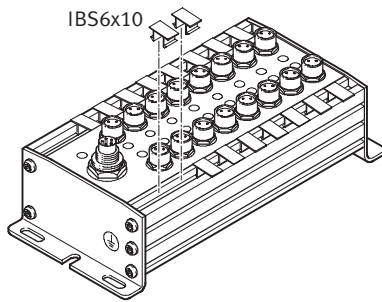

Die robusten CP-Module verfügen über zwei Nuten, in die Bezeichnungsschilder IBS6x10 (Teile-Nr. 18576) montiert werden können. Für jeden Anschluss kann mindestens ein Bezeichnungsschild montiert werden.

Die IBS6x10 sind Plastikclips, die bedruckt, beschrieben oder mit Aufklebern versehen werden können.

Wirtschaftliche CP-Module

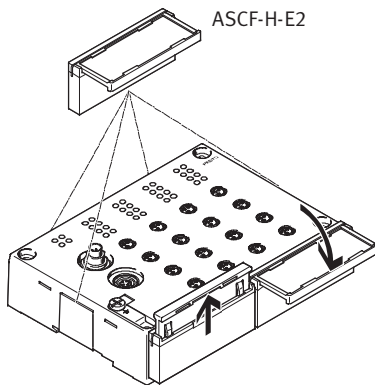

Die wirtschaftlichen CP-Module verfügen über sechs seitliche Aufnahmen für jeweils einen Schilderträger ASCF-H-E2 (Teile-Nr. 547473).

Die ASCF-H-E2 sind transparente klappbare Schilderträger zur Aufnahme von vorgefertigten Bezeichnungsschildern aus Papier. Die Beschriftung ist im ausgeklappten Zustand lesbar.

Kompakte CP-Module

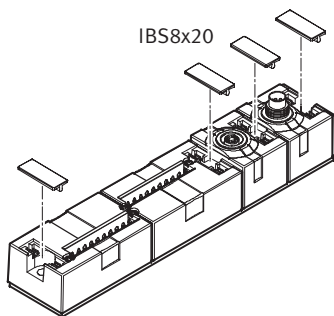

Die kompakten CP-Module besitzen für jeden Anschluss jeweils eine Aufnahme für ein Bezeichnungsschild IBS8x20 (Teile-Nr. 539388).

Die IBS8x20 sind Plastikclips, die bedruckt, beschrieben oder mit Aufklebern versehen werden können.

Installationssystem CPI

Merkmale – Spannungsversorgung

Betriebsspannung und Laststromversorgung

Über das CP-Kabel werden den angeschlossenen Modulen folgende Funktionen bereitgestellt:

- Verbindung für den Datenaustausch
- Betriebsspannung für die interne Elektronik
- Laststromversorgung für die angeschlossenen Eingänge/Sensoren bzw. Ausgänge/Aktuatoren

der robusten und der wirtschaftlichen Baureihe verfügen sie über eine separate Lastspannungsversorgung:

- Geringere Beanspruchung des CP-Interface und des CP-Kabels
- 0,5 A pro Ausgang (max. 4 A Einspeisung pro Ausgangsmodul)
- 1 A pro 8 Eingängen
- Getrennte Abschaltung der Verbraucher möglich

Jedes Modul im CPI-System ist eigenständig durch elektronische Sicherungen gegen Überlast geschützt.

Die Eingangsmodulare ohne Zusatzversorgung stellen in robuster Ausführung eine maximale Sensorversorgung von 500 mA, in kompakter Ausführung 800 mA

und in wirtschaftlicher Ausführung 700 mA bei 16 Eingängen und 1400 mA bei 32 Eingängen bereit.

Die Eingangsmodulare mit Zusatzversorgung liefern bis zu 2 A Summenstrom für die angeschlossenen Sensoren.

CP-E...Z, oder Ausgangs-Module

Beschaltungsbeispiel Zusatz-Spannungsversorgung

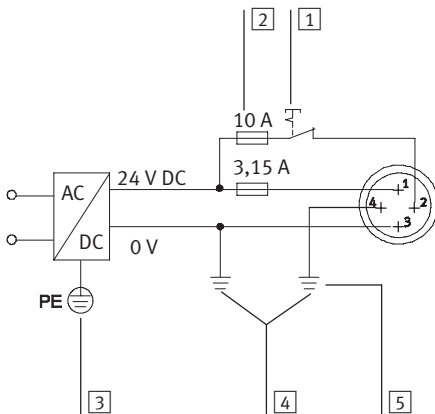

- 1 Lastspannungsversorgung (getrennt abschaltbar)
- 2 Externe Sicherungen
- 3 PE
- 4 Potentialausgleich
- 5 Erdungsanschluss Pin 4, ausgelegt für 12 A

Pinbelegung Stecker für Zusatz-Spannungsversorgung

Anschlussbelegung	Pin	Signal	Bezeichnung
	1	24 V DC	Versorgung Elektronik und Eingänge
	2	24 V DC	Lastversorgung Ventile/Ausgänge
	3	0 V	Potentialausgleich
	4	0 V	Erdungsanschluss und Potentialausgleich, ausgelegt für 12 A

Installationssystem CPI

Merkmale – Spannungsversorgung

Spannungsversorgungskonzept des CPX-Terminals

Schaltbild M18 Spannungsversorgung/Systemeinspeisung (Beispiel)

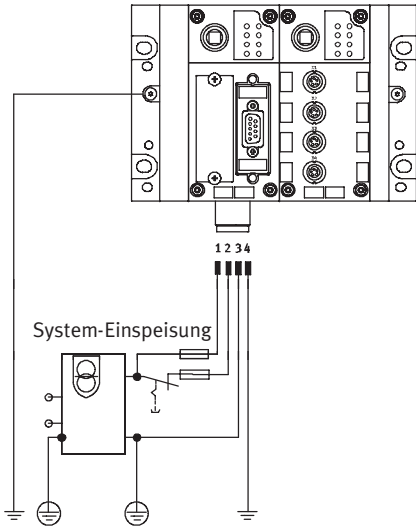

Der Einsatz von dezentralen Geräten am Feldbus – insbesondere in hoher Schutzart für direkte Maschinenmontage – erfordert ein flexibles Spannungsversorgungskonzept.

Das CPX-Terminal ermöglicht den Anschluss sämtlicher Potentiale über eine Anschlussbuchse.

Hierbei wird die Versorgung unterteilt in

- Elektronik und Sensoren/Eingänge
- Ventile
- Aktuatorik/Ausgänge

Wählbare Anschlussgewinde:

- M18
- 7/8"

 Hinweis

Das CP-Interface verbindet die 0 V von der Spannungsversorgung der Elektronik/Eingänge und der Ventile. Zur Verhinderung von Überlastungen darf da-

her die Spannungsversorgung nur mit einem Einspeisemodul oder mit Netzteilen mit gemeinsamem Nulleiter erfolgen.

Pinbelegung Stecker für Zusatz-Spannungsversorgung

Anschlussbelegung M18 – 4-polig	Pin	Signal	Bezeichnung
	1	24 V DC	Versorgungsspannung Elektronik und Eingänge
	2	24 V DC	Lastspannungsversorgung Ventile und Ausgänge
	3	0 V	Nullleiter
	4	FE	Erdungsanschluss
Anschlussbelegung 7/8" – 4-polig	Pin	Signal	Bezeichnung
	A	24 V DC	Versorgungsspannung Elektronik und Eingänge
	B	24 V DC	Lastspannungsversorgung Ventile und Ausgänge
	C	FE	Erdungsanschluss
	D	0 V	Nullleiter
Anschlussbelegung 7/8" – 5-polig	Pin	Signal	Bezeichnung
	1	0 V	Nullleiter Ventile und Ausgänge
	2	0 V	Nullleiter Elektronik und Sensorik
	3	FE	Erdungsanschluss
	4	24 V DC	Versorgungsspannung Elektronik und Eingänge
	5	24 V DC	Lastspannungsversorgung Ventile und Ausgänge

Verkettungsblöcke

Viele Anwendungen erfordern eine Segmentierung in Spannungszonen. Insbesondere gilt dies für die getrennte Abschaltung angeschlossener Aktuatoren (Magnetspulen/Ausgänge). Die Trennung der Potentiale für Ventile und unterschiedliche Spannungssegmente für elektrische Ausgänge und Sensorik wer-

den durch die unterschiedlichen Verkettungsblöcke des CPX-Terminals unterstützt:

- Mit Systemeinspeisung
- Ohne Spannungseinspeisung
- Mit Zusatzeinspeisung für elektrische Ausgänge
- Mit Zusatzeinspeisung für Ventile

Die Einspeisung der Versorgungsspannungen erfolgt über einen

- 4-poligen M18-Stecker
- 4-poligen 7/8"-Stecker
- 5-poligen 7/8"-Stecker

 Hinweis

Bei der Systemeinspeisung 7/8" ist der max. Strom auf 12 A begrenzt. Bei Verwendung eines marktüblichen, vorkonfektionierten Kabels ist der max. Strom auf 8 A begrenzt.

Installationssystem CPI

Merkmale – Diagnose

FESTO

Allgemeine Grenzwerte

Systemeinspeisung

Die Systemeinspeisung versorgt die internen Potentiale für das komplette CPX-System mit

- Max. 16 A für Elektronik und Sensoren/Eingänge
- Max. 16 A für Aktuatoren/Ausgänge und Ventile

CP-Interface

Das CP-Interface und an das CP-Interface angeschlossene CP-Module beziehen ihre Betriebsspannung aus dem Anschluss für Elektronik und Sensoren/Eingänge.

Die Betriebsspannung für die Sensoren/Aktuatoren, die an die CP-Module angeschlossen sind, wird aus dem Potential für Ventile gespeist. Das CP-Interface versorgt

die angeschlossenen CP-Module mit

Das CP-Interface versorgt die angeschlossenen CP-Module mit

- Max. 1,6 A pro CP-Strang

Diagnose

Allgemein

Für jeden Strang ist eine umfangreiche Diagnose verfügbar. Die Diagnoseinformation kann entweder über die LEDs am Modul erkannt werden, feldbusunabhängig über die Steuerungssoftware ausgelesen und ausgewertet werden, oder direkt am CPX-Terminal über das CPX-MMI angezeigt, ausgewertet und bearbeitet werden.

Diagnose über LED

- Fehler in der Buskommunikation
 - POWER, Betriebsspannungsanzeige interne Elektronik
 - POWER V Lastspannungsanzeige Ventile
 - 0 ... 3, CP-Strangbelegung
- Zusätzlich stehen noch busspezifische LED-Anzeigen zur Verfügung.

Diagnose über Steuerungs-Programm/CPX-MMI

- Konfigurationsfehler
- Bus-Fehler
- Ausfall der Betriebsspannung
- Unterschreiten der Spannungstoleranz (Ventile)
- Kurzschluss Sensorversorgungsspannung
- Ausfall der Betriebsspannung an den Ausgangsmodulen
- Kurzschluss/Überlast an den Ausgangsmodulen
- Verbindung zu einem oder mehreren CP-Modulen unterbrochen (Ventilinsel, Ein-/Ausgangsmodule)

Diagnose über CPX-Terminal

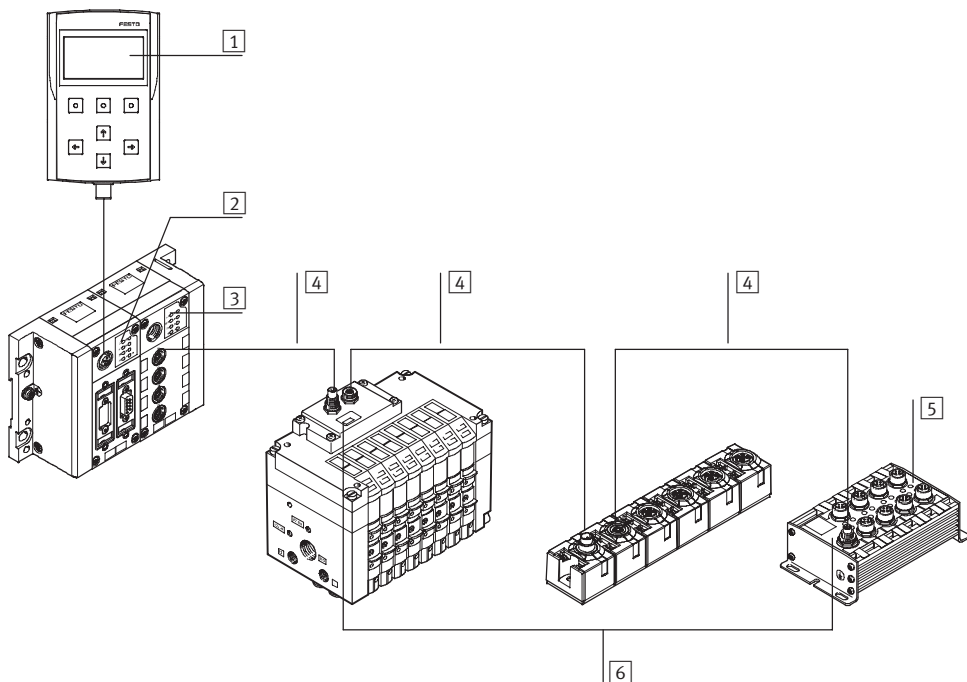

- 1 Diagnose über Steuerung/ Feldbusknoten
- 2 Busspezifische LED
- 3 Strang-Diagnose über LED am CP-Interface
- 4 Diagnose über CP-Strang
- 5 Diagnose über LED am CP-Modul
- 6 Zustandsanzeige am CP-Modul

Installationssystem CPI

Merkmale – CP-Interface

FESTO

Diagnose

Diagnose über CP-Feldbusknoten

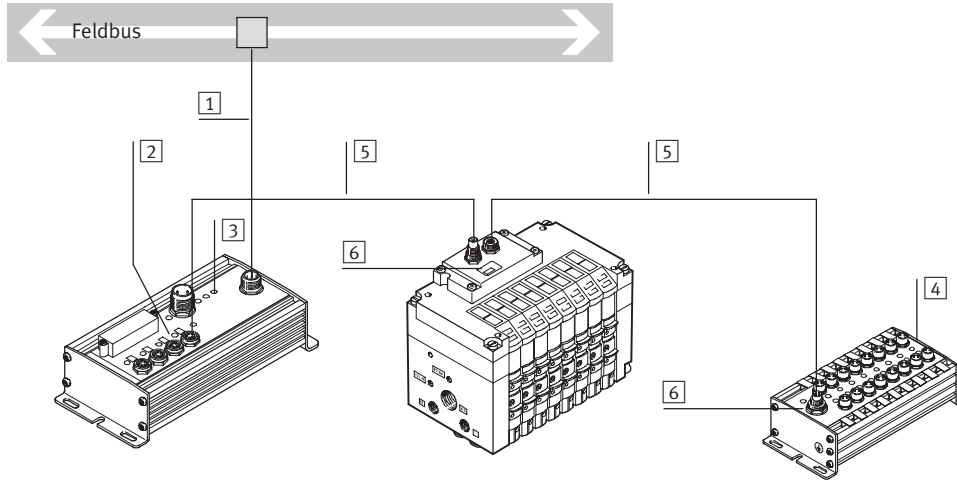

- 1 Diagnose über Feldbus
- 2 Strang-Diagnose über LED am Feldbusknoten
- 3 Busspezifische LED
- 4 Diagnose über LED am CP-Modul
- 5 Diagnose über CP-Strang
- 6 Zustandsanzeige am CP-Modul

Diagnose LED an den CP-Modulen

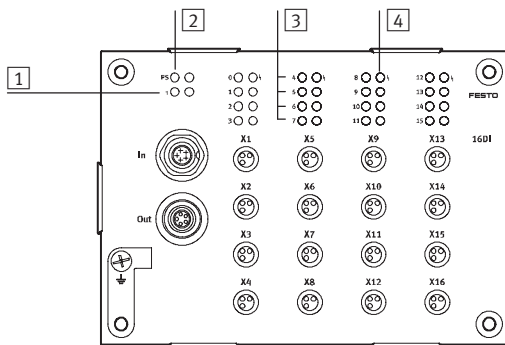

- 1 Status-LED CP-Kommunikation (PS, grün)
- 2 Status-LED (Modul) Kurzschluss/Überlast Sensorversorgung (rot)
- 3 Status-LEDs Eingänge (Zustandsanzeige, grün)
- 4 Status-LED (Gruppe, nur bei CP-E16-...-EL) Kurzschluss/Überlast Sensorversorgung (rot)

Die wirtschaftlichen Module mit 16 Eingängen verfügen zusätzlich zur Statusanzeige pro Modul und pro individuellem Kanal/Eingang über eine Statusanzeige für eine Vierergruppe von Eingängen Folgende Eingänge werden zu Vierergruppen zusammengefasst:

- 0 ... 3
- 4 ... 7
- 8 ... 11
- 12 ... 15

Parametrierung

Die Zuordnung der Adressen zu den einzelnen an die CP-Module angeschlossenen Aktuatoren/Ausgänge bzw. Sensoren/Eingänge erfolgt abhängig vom verwendeten Feldbusknoten oder CPX-FEC (Ausnahme Interbus-Knoten).

Die Adressbelegung erfolgt nach folgenden Regeln:

- Ein CP-Interface stellt vier Stränge mit insgesamt 128 Ein- und 128 Ausgangsadressen zur Verfügung.
- Ein genutzter Strang belegt jeweils 32 Ein- und 32 Ausgangsadressen.
- Die Adressen sind den Strängen und CP-Modulen fest in aufsteigender Reihenfolge zugeordnet.
- Ungenutzter Adressraum bleibt für spätere Erweiterungen reserviert.

Das CP-Interface überprüft bei jedem Einschalten und während des laufenden Betriebes die Konfiguration der angeschlossenen Module. Wird eine Abweichung zur gespeicherten Konfiguration erkannt, erfolgt eine entsprechende Meldung über die Steuerungssoftware und eine Anzeige über LED.

Durch Drücken der Save-Taste (nach dem Einschalten der Betriebsspannung am CP-Interface) wird die aktuell erkannte Konfigu-

ration gespeichert.

Das Speichern der Konfiguration ist immer an ein Aus- und Einschalten des CP-Interface gebunden.

Im laufenden Betrieb besteht die Möglichkeit, ein angeschlossenes CP-Modul gegen ein baugleiches Modul auszutauschen. Das Entfernen von mehr als einem Modul aus der aktuellen Konfiguration wird als Fehler erkannt; die Adressräume dieser Module werden nicht mehr angesteuert.

Installationssystem CPI

Auswahlhilfe

FESTO

Auswahlhilfe System					
	Module pro Strang	Eingänge/Ausgänge pro Strang	Module mit CP-Funktionalität	Module mit CPI-Funktionalität	Stranglänge [m]
CP-System	2	16/16	0 ... 1 Eingangsmodul 0 ... 1 Ausgangsmodul	0 ... 1 Eingangsmodul 0 ... 1 Ausgangsmodul	0 ... 10
CPI-System	4	32/32	0 ... 1 Eingangsmodul 0 ... 1 Ausgangsmodul	0 ... 4 Eingangsmodule 0 ... 4 Ausgangsmodule	0 ... 10

Auswahlhilfe Module							
	Funktionalität		Zusatzstromversorgung	Adressverbrauch		Max. Stromaufnahme [A]	→ Seite/Internet
	CP	CPI		Eingänge	Ausgänge		
Eingangsmodule							
CP-E16-M8	■	–	–	16	–	0,54	47
CP-E16N-M8	■	–	–	16	–	0,59	47
CP-E16-M12x2-5POL	■	–	–	16	–	0,59	47
CP-E16N-M12x2	■	–	–	16	–	0,59	47
CP-E16-M8-Z	■	–	■	16	–	1,04	47
CP-E32-M8-EL	–	■	–	32	–	1,4	53
CP-E16-M8-EL	■	■	–	16	–	0,7	53
CP-E16-M12-EL	■	■	–	16	–	0,7	53
CP-E08-M12-CL	■	■	–	8	–	0,835	59
CP-E08-M8-CL	■	■	–	8	–	0,835	59
CP-E16-KL-CL	■	■	–	16	–	0,835	59
Ausgangsmodule							
CP-A08-M12-5POL	■	–	■	–	8	2,09	65
CP-A08N-M12	■	–	■	–	8	2,09	65
CP-A08-M12-EL-Z	■	■	■	–	8	4	69
CP-A04-M12-CL	■	■	–	–	4	1,035	73
Verbindungsleitungen							
KVI-CP-3-...	■	■	–	–	–	1,6	kvi-cp
Ventilinseln							
CPV10-FB-4	■	■	–	–	16	0,327	typ 10
CPV10-FB-6	■	■	–	–	16	0,465	typ 10
CPV10-FB-8	■	■	–	–	16	0,604	typ 10
CPV14-FB-4	■	■	–	–	16	0,419	typ 10
CPV14-FB-6	■	■	–	–	16	0,603	typ 10
CPV14-FB-8	■	■	–	–	16	0,788	typ 10
CPV18-FB-4	■	■	–	–	16	0,624	typ 10
CPV18-FB-6	■	■	–	–	16	0,911	typ 10
CPV18-FB-8	■	■	–	–	16	1,197	typ 10
CPA10	■	–	–	–	16	0,31	typ 12
CPA14	■	–	–	–	16	0,5	typ 12
MPA	–	■	■	–	32	3,25	typ 32
CPV-SC	–	■	–	–	16	0,875	typ 80

Installationssystem CPI

Auswahlhilfe

FESTO

Auswahlhilfe Zubehör

Anschluss M8, 3-polig

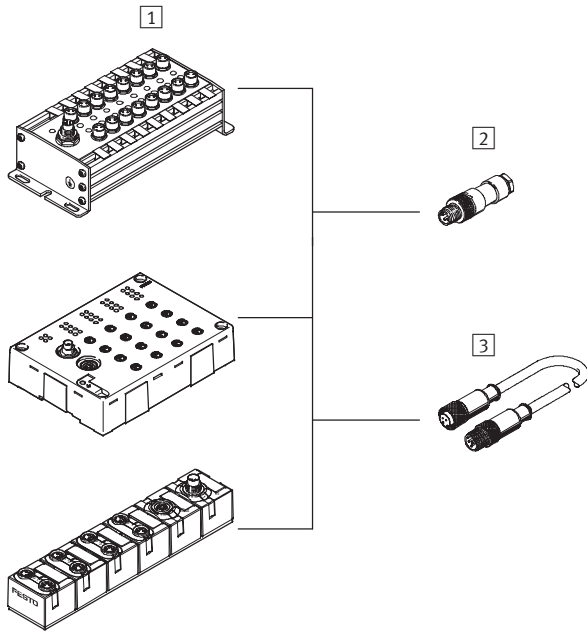

 Hinweis

Festo liefert vorkonfektionierte Verbindungsleitungen M8/M12 (Baukasten NEBU) auf Kundenwunsch:

- individuell
- passend
- installationssparend

1 Eingangsmodule
Typ
CP-E16-M8
CP-E16N-M8
CP-E16-M8-Z
CP-E16-M8-EL
CP-E08-M8-CL

Steckverbinder/Verbindungsleitung	
Typ	Anschlusstechnik
2 Steckverbinder	
SEA-GS-M8	Lötfahne
SEA-3GS-M8-S	Schraubklemme
3 Verbindungsleitung	
KM8-M8-GSGD-...	Dose M8, 3-polig
NEBU-...-M8G3	Dose M5, 3-polig
	Dose M8, 3-polig
	Dose M8, 4-polig
	Dose M12, 5-polig
	offenes Kabelende

Installationssystem CPI

Auswahlhilfe



Auswahlhilfe Zubehör

Anschluss für Eingänge M8, 4-polig

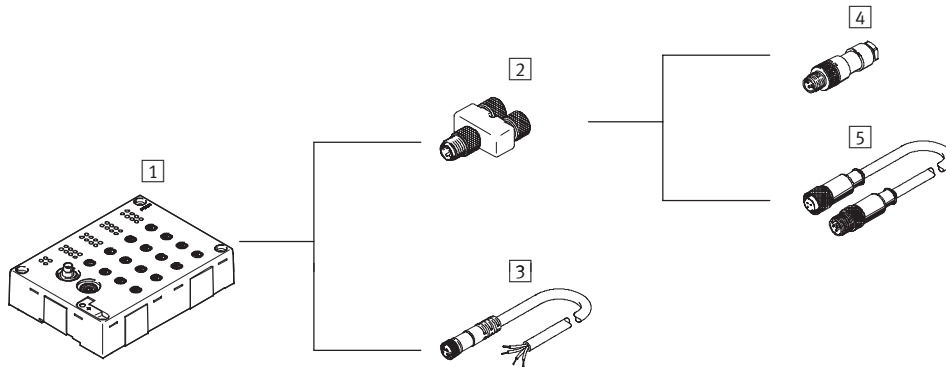

- - Hinweis
 Festo liefert vorkonfigurierte Verbindungsleitungen M8/M12 (Baukasten NEBU) auf Kundenwunsch:

- individuell
- passend
- installationssparend

1 Eingangsmodule
Typ
CP-E32-M8-EL

Steckverbinder/Verbindungsleitung	
Typ	Anschlussstechnik
2 T-Adapter	
NEDU-M8D3-M8T4	2x Dose M8, 3-polig
3 Verbindungsleitung	
NEBU-...-M8G4	Dose M5, 3-polig
	Dose M8, 3-polig
	Dose M8, 4-polig
	Dose M12, 5-polig
	offenes Kabelende

Steckverbinder/Verbindungsleitung		
Anschlussstechnik	Typ	Anschlussstechnik
4 Steckverbinder		
Stecker M8, 3-polig	SEA-GS-M8	Lötfahne
Stecker M8, 3-polig	SEA-3GS-M8-S	Schraubklemme
5 Verbindungsleitung		
Stecker M8, 3-polig	KM8-M8-GSGD-...	Dose M8, 3-polig
Stecker M8, 3-polig	NEBU-...-M8G3	Dose M5, 3-polig
		Dose M8, 3-polig
		Dose M8, 4-polig
		Dose M12, 5-polig
		offenes Kabelende

Installationssystem CPI

Auswahlhilfe

FESTO

Auswahlhilfe Zubehör

Anschluss für Eingänge M12, 4-polig

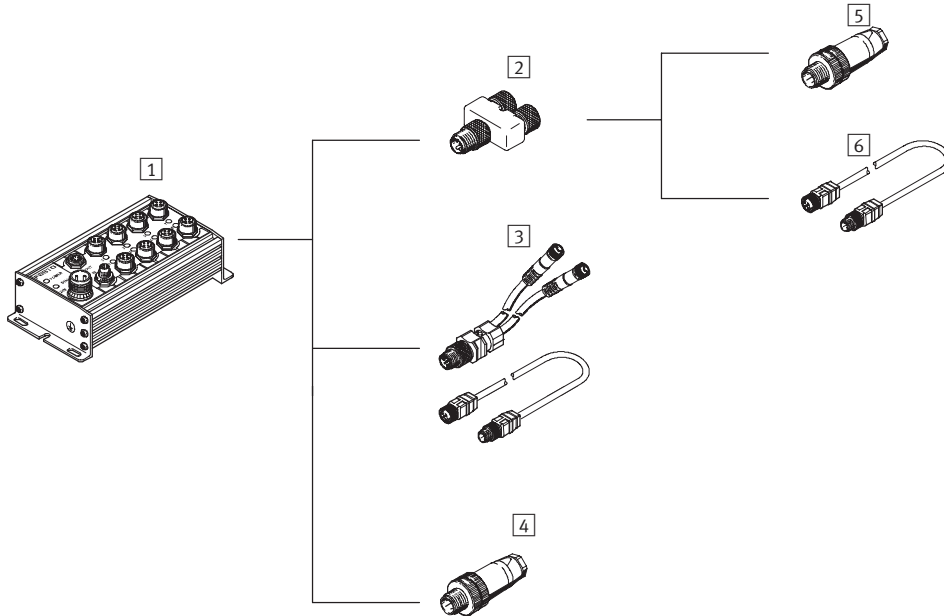

Hinweis

Festo liefert vorkonfektionierte Verbindungsleitungen M8/M12 (Baukasten NEBU) auf Kundenwunsch:

- individuell
- passend
- installationssparend

1 Eingangsmodule
Typ
CP-E16N-M12x2

Steckverbinder/Verbindungsleitung	
Typ	Anschlussstechnik
2 T-Adapter	
NEDU-M12D5-M12T4M	2x Dose M12, 4-polig
3 Verbindungsleitung	
KM12-DUO-M8-...	2x Dose M8, 3-polig
KM12-M12-...	Dose M12, 4-polig
4 Steckverbinder	
SEA-GS-7	Schraubklemme
SEA-4GS-7-2,5	Schraubklemme
SEA-GS-11-DUO	Schraubklemme

Steckverbinder/Verbindungsleitung		
Anschlussstechnik	Typ	Anschlussstechnik
5 Steckverbinder		
Stecker M12, 4-polig	SEA-GS-7	Schraubklemme
Stecker M12, 4-polig	SEA-4GS-7-2,5	Schraubklemme
6 Verbindungsleitung		
Stecker M12, 4-polig	KM12-M12-...	Dose M12, 4-polig

Installationssystem CPI

Auswahlhilfe

FESTO

Auswahlhilfe Zubehör

Anschluss für Eingänge M12, 5-polig

Anschluss für Eingänge Zugfederbuchse

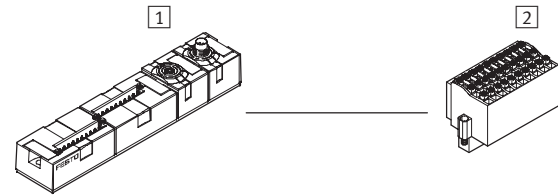
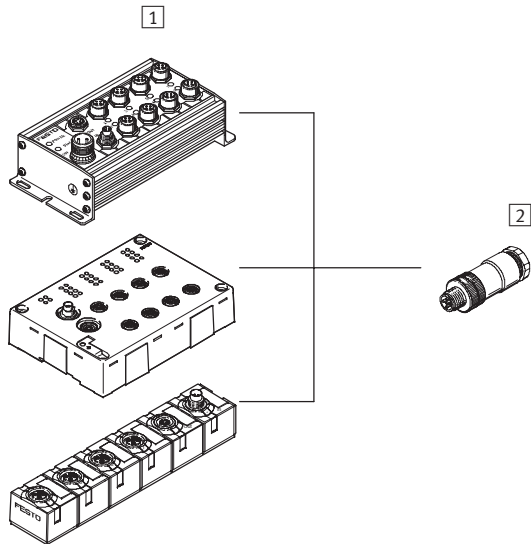

1 Eingangsmodule
Typ
CP-E16-M12x2-5POL
CP-E16N-M12-EL
CP-E08-M12-CL

2 Steckverbinder	
Typ	Anschluss-technik
SEA-M12-5GS-PG7	Schraubklemme
SEA-5GS-11-DUO	Schraubklemme

1 Eingangsmodule
Typ
CP-E16-KL-CL

2 Steckverbinder	
Typ	Anschluss-technik
PS1-SAC31-30POL+LED	Zugfederbuchse schraubbar

Installationssystem CPI

Auswahlhilfe

FESTO

Auswahlhilfe Zubehör

Anschluss für Ausgänge M12, 4-polig

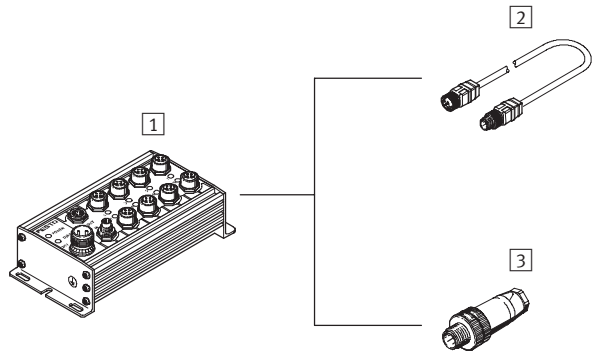

Anschluss für Ausgänge M12, 5-polig

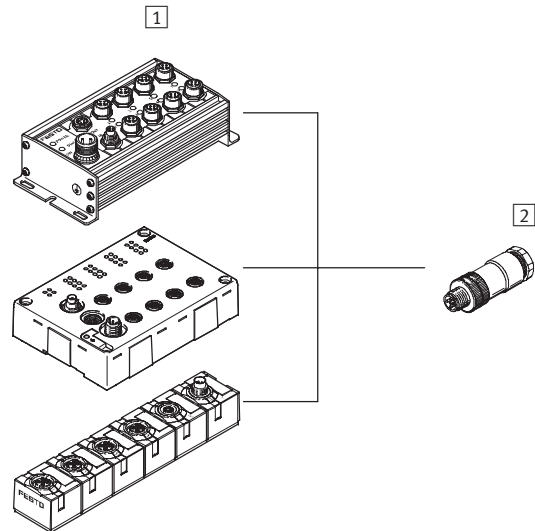

1 Ausgangsmodule
Typ
CP-A08N-M12

Steckverbinder/Verbindungsleitung	
Typ	Anschlussstechnik
2 Verbindungsleitung	
KM12-M12-...	Dose M12, 4-polig
3 Steckverbinder	
SEA-GS-7	Schraubklemme
SEA-4GS-7-2,5	Schraubklemme

1 Ausgangsmodule
Typ
CP-A08-M12-5POL
CP-A08-M12-EL-Z
CP-A04-M12-CL

2 Steckverbinder	
Typ	Anschlussstechnik
SEA-M12-5GS-PG7	Schraubklemme
SEA-5GS-11-DUO	Schraubklemme

Installationssystem CPI

Datenblatt Feldbusknoten CP-FB05-E

FESTO

FESTO

MOELLER 

ABB

 Reparaturservice

Der Feldbusknoten leistet die Abwicklung der Kommunikation zwischen dem dezentralen CP-System und einem übergeordneten Master. Der Feldbusknoten ist ein Slaveteilnehmer am Feldbus und repräsentiert die E/A-Daten und Diagnose Informationen der angeschlossenen CP-Module am Netzwerk.

Für die elektrische Peripherie liefert dieses Modul die elektrische Systemversorgung getrennt für

- Elektronik Module und Sensorversorgung.
- Laststrom der Ventile

Der FB5 Feldbusknoten unterstützt drei verschiedene firmenspezifische Feldbusprotokolle, basierend auf einer potentialfreien RS485 Verbindung. Durch Schaltereinstellungen wird das gewünschte Protokoll ausgewählt.

- Festo-Feldbus
- ABB CS31
- Moeller SUCONET K

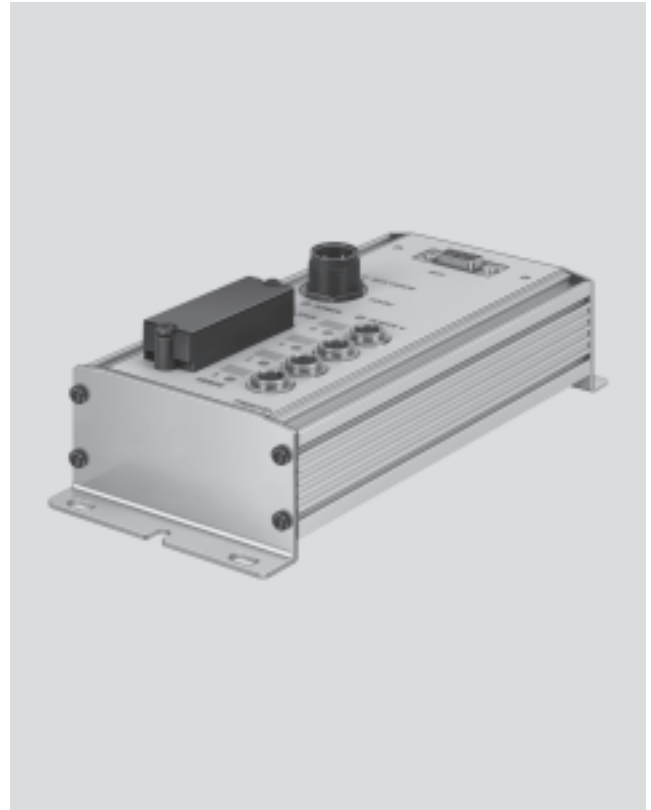

Anwendung

Busanschluss

Der Busanschluss am FB5 erfolgt über eine 9-polige Sub-D Buchse. Beim Betrieb am Feldbus werden die über den Feldbus ankommenden Steuersignale vom Knoten permanent an die angeschlosse-

nen CP-Module weitergeleitet. Die CP-Module sorgen dann dafür, dass die programmierten Ausgangssignale anliegen bzw. die entsprechenden Ventile schalten.

 Hinweis

Alternativ kann der Busanschluss über einen 2x M12-Adapter (B-codiert) vorgenommen werden.

Implementierung

Der FB5 unterstützt die digitalen Ein- und Ausgangsmodule und die Ventilsolenen. Es können insgesamt 64 digitale Ausgänge be-

dringt werden, wovon maximal 4x 16 Magnetsolenen enthalten sein dürfen und 64 digitale Eingänge.

 Hinweis

Bei der Auslegung der Ausgänge bitte die allgemeinen Regeln der E/A-Adressierung beachten.

Installationssystem CPI

Datenblatt Feldbusknoten CP-FB05-E

FESTO

Allgemeine Technische Daten			
Typ		CP-FB05-E	
Baudraten	Festo Feldbus	[kbit/s]	Einstellung durch HW Schalter <ul style="list-style-type: none"> • 31,25 • 62,50 • 187,50 • 375
	ABB CS31	[kbit/s]	187,50
	Moeller SUCONET K	[kbit/s]	Automatische Baudrateneinstellung <ul style="list-style-type: none"> • 187,50 • 375
Adressierungsbereich	Festo Feldbus		1 ... 98
	ABB CS31		0 ... 60
	Moeller SUCONET K		1 ... 98
Kommunikationstyp	Festo Feldbus		Zyklisch Polling
	ABB CS31		E16, A16 oder EA16
	Moeller SUCONET K		Bis 32E/A: SIS-K-06/07 Bis 64E/A: SIS-K-10/10
Maximale Anzahl Magnetspulen			64
Maximale Anzahl Ausgänge inklusive Magnetspulen			64
Maximale Anzahl Eingänge			64
LED Diagnoseanzeigen	Power		Betriebsspannungsanzeige interne Elektronik
	Power V		Betriebsspannungsanzeige Ventile
	0...3		CP-Strang LED
	Bus		Bus Fehleranzeige
Gerätespezifische Diagnose übertragen zur Steuerung			<ul style="list-style-type: none"> • Kurzschluss/Überlast Ausgänge • Unterspannung Ventile • Unterspannung Ausgänge • Unterspannung Sensorversorgung
Betriebsspannung	Nennwert	[V DC]	24 verpolungssicher
	Zulässiger Bereich	[V DC]	20,4 ... 26,4
	Netzausfallüberbrückung	[ms]	20
Stromaufnahme Pin1	Feldbusknoten	[mA]	250
	CP-Module	[mA]	560 (interne Elektronik) + Summe Stromaufnahme Eingänge
Strombegrenzung	Elektronik Feldbusknoten und CP-Anschluss	[A]	Max. 1,25, kurzschlussfest
Lastspannung Pin2	Magnetventile		Summe aller gleichzeitig geschalteten Ventile, siehe technische Daten CP-Ventile → Internet: typ 10 und Internet: typ 12 (Compact Performance Ventilseln CPV und CPA)
Strombegrenzung	Versorgung Magnetventile	[A]	Max. 2,5 über Sicherung
Zulassung			CE
Schutzart nach EN 60529			IP65
Temperaturbereich	Betrieb	[°C]	-5 ... +50
	Lagerung	[°C]	-20 ... +70
Werkstoffe	Gehäuse		Aluminium-Druckguss
Abmessungen (LxBxT)		[mm]	196,4 x 88 x 61,5
Gewicht		[g]	925

Installationssystem CPI

Datenblatt Feldbusknoten CP-FB05-E

FESTO

Zertifizierungen	
Dieses Produkt ist nach EU-ATEX-Richtlinie für den Betrieb im EX-Bereich zugelassen	
ATEX-Kategorie Gas	II 3G
Ex-Zündschutzart Gas	Ex na II T5 X
ATEX-Kategorie Staub	II 3D
EX-Zündschutzart Staub	Ex tD A22 IP65 T80° C X
ATEX-Umgebungstemperatur	[°C] $-5 \leq T_a \leq +50$
Zulassung	c UL us Recognized (OL)
CE-Zeichen (siehe Konformitätserklärung)	Nach EU-Ex-RL (ATEX)

Anschluss- und Anzeigeelemente

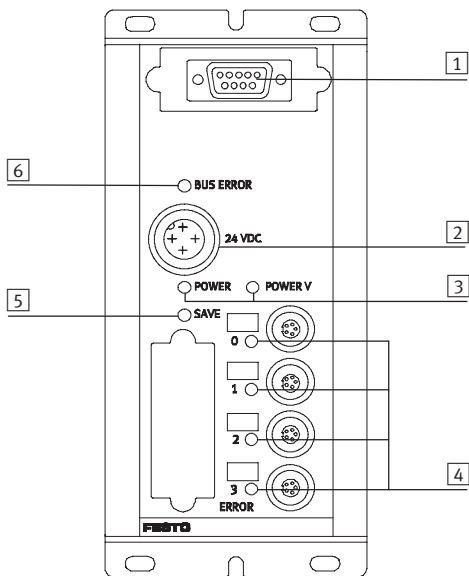







- 1 Stecker für Feldbusleitung
- 2 Betriebsspannungsanschluss CP und Ventile
- 3 Betriebsspannungs LEDs
- 4 Strang-LEDs
- 5 Save-Taste
- 6 Busspezifische LED

Pinbelegung Feldbusschnittstelle (Blick auf Stecker)								
Buchsenansicht	Pin	Signal	Festo Sub-D Stecker (IP65)	Herstellerspezifische Signalbezeichnung			Bezeichnung	
				Festo	ABB CS31	Moeller SUCONET K		
						Sub-D 9-polig	Rund 5-polig	
	1	n.c.						Nicht angeschlossen
	2	n.c.						Nicht angeschlossen
	3	RxD/TxD-P	B	S+	Bus1	3 (T _A /R _A)	4 (T _A /R _A)	Empfang-/Sende-Daten P
	4	CNTR-P						Repeater Steuersignal
	5	DGND						Datenbezugspotential
	6	VP						Versorgungsspannung
	7	n.c.						Nicht angeschlossen
	8	RxD/TxD-N	A	S-	Bus2	7 (T _B /R _B)	1 (T _B /R _B)	Empfang-/Sende-Daten N
	9	n.c.						Nicht angeschlossen
	Ge- häuse			Kabel- schelle	Schirm	Shield	4 (Schirm)	Ge- häuse

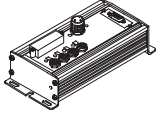
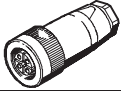
Installationssystem CPI

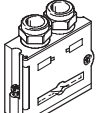
Zubehör Feldbusknoten CP-FB05-E

FESTO

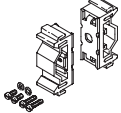
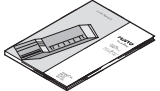
Bestellangaben				
Benennung			Typ	Teile-Nr.
Feldbusknoten				
	Feldbusknoten für Festo-Feldbus, ABB CS31, Moeller SUCONET K		CP-FB05-E	18238
Spannungsversorgung				
	Netzanschlussdose, gerade M18x1, 4-polig	für 1,5 mm ²	NTSD-GD-9	18493
		für 2,5 mm ²	NTSD-GD-13,5	18526
	Netzanschlussdose, gewinkelt M18x1, 4-polig	für 1,5 mm ²	NTSD-WD-9	18527
		für 2,5 mm ²	NTSD-WD-11	533119
Feldbusanschluss				
	Feldbus-Dose Sub-D-Anschluss		FBS-Sub-9-GS-DP-B	532216
	M12 Adapter		FBA-2-M12-5POL-RK	533118
Ventilinsel-Verbindung				
	Verbindungskabel WS-WD	0,25 m	KVI-CP-3-WS-WD-0,25	540327
		0,5 m	KVI-CP-3-WS-WD-0,5	540328
		2 m	KVI-CP-3-WS-WD-2	540329
		5 m	KVI-CP-3-WS-WD-5	540330
		8 m	KVI-CP-3-WS-WD-8	540331
	Verbindungskabel GS-GD	2 m	KVI-CP-3-GS-GD-2	540332
		5 m	KVI-CP-3-GS-GD-5	540333
		8 m	KVI-CP-3-GS-GD-8	540334
Befestigung				
	Befestigung, für Hutschiene		CP-TS-HS35	170169
Anwenderdokumentation				
	Anwenderdokumentation Busknoten CP-FB5-E	deutsch	P.BE-CP-FB5-E-DE	165105
		englisch	P.BE-CP-FB5-E-EN	165205
		französisch	P.BE-CP-FB5-E-FR	165135
		italienisch	P.BE-CP-FB5-E-IT	165165

Installationssystem CPI

Datenblatt Feldbusknoten CP-FB06-E

FESTO



 - Reparaturservice

Der Feldbusknoten leistet die Abwicklung der Kommunikation zwischen dem dezentralen Installationssystem CPI und einem übergeordneten Master. Der Feldbusknoten ist ein Slaveteilnehmer am Feldbus und repräsentiert die E/A-Daten und Diagnose Informationen der angeschlossenen CP-Module am Netzwerk

Für die elektrische Peripherie liefert dieses Modul die elektrische Systemversorgung getrennt für

- Elektronik Module und Sensorversorgung.
- Laststrom der Ventile

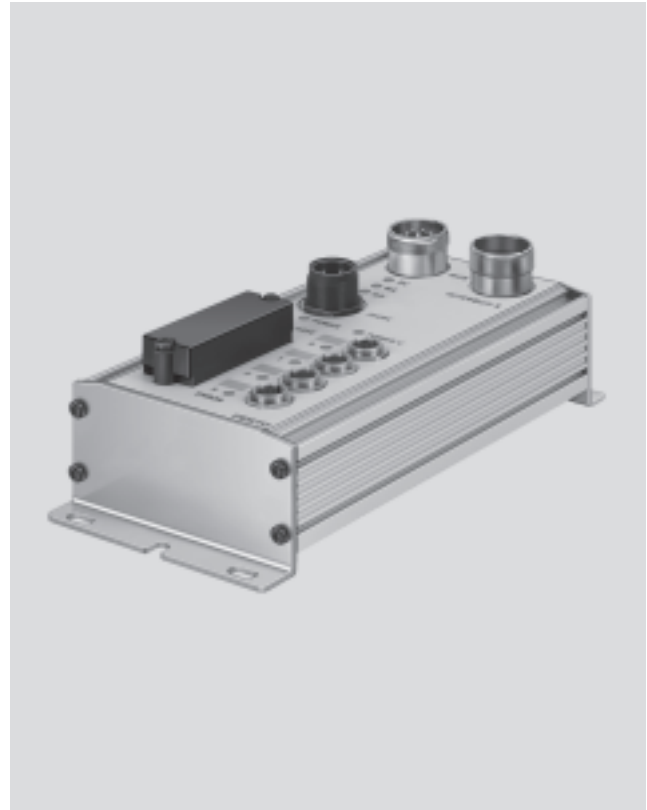

Anwendung

Busanschluss

Der Busanschluss erfolgt über zwei 9-polige M23-Anschlüsse mit Interbus typischer Belegung. Stecker und Buchse sind mit Remote IN und Remote OUT gekennzeichnet, entsprechend der

Definition des Interbus-Fernbusses. Entsprechend der Ringstruktur des Interbusses werden immer beide Buskabel zum Feldbusknoten geführt und dort durchgeschleift. Der Feldbus-

knoten CP empfängt von der übergeordneten Steuerung die Daten und leitet sie an die angeschlossenen Ventilinseln CP oder elektrischen Ausgangsstufen weiter. Die Signalzustände der Eingänge

werden von den Eingangsstufen angefordert und an den Feldbusknoten CP weitergegeben.

Implementierung

Der FB6 unterstützt die digitalen Ein- und Ausgangsmodule und die Magnetspulen. Es können insgesamt 64 digitale Ausgänge be-

dient werden, wovon maximal 64 Magnetspulen enthalten sein dürfen und 64 digitale Eingänge.

 - Hinweis
Bei der Auslegung der Ausgänge bitte die allgemeinen Regeln der Adressierung beachten.

Installationssystem CPI

Datenblatt Feldbusknoten CP-FB06-E

FESTO

Allgemeine Technische Daten			
Typ		CP-FB06-E	
Baudraten	[kbit/s]	500	
ID-Code		3	
Anzahl Prozessdatenbits		16, 32, 48, oder 64 je nach Ausbau	
PCP-Kanal		Nein	
Konfigurationsunterstützung		Icon-Datei für CMD-Software Teilnehmerbeschreibungsdatei mit CMD-Software	
Maximale Anzahl Magnetspulen		64	
Maximale Anzahl Ausgänge inklusive Magnetspulen		64	
Maximale Anzahl Eingänge		64	
LED Diagnoseanzeigen	Power	Betriebsspannungsanzeige interne Elektronik	
	Power V	Betriebsspannungsanzeige Ventile	
	0...3	CP-Strang LED	
	RC	Remotebus Check	
	BA	Bus-aktiv	
	RD	Remotebus Disable	
Gerätespezifische Diagnose übertragen zur Steuerung als Sammelmeldung (Peripheriefehler)		<ul style="list-style-type: none"> • Kurzschluss/Überlast Ausgänge • Unterspannung Ventile • Unterspannung Ausgänge • Unterspannung Sensorversorgung 	
Zusatzfunktionen		Testroutine zum Prüfen der Ventile und Ausgänge ohne Buskommunikation	
Betriebsspannung	Nennwert	[V DC]	24 verpolungssicher
	Zulässiger Bereich	[V DC]	20,4 ... 26,4
	Netzausfallüberbrückung	[ms]	20
Stromaufnahme Pin1	Feldbusknoten	[mA]	250
	CP-Module	[mA]	560 (interne Elektronik) + Summe Stromaufnahme Eingänge
Strombegrenzung	Elektronik Feldbusknoten und CP-Anschluss	[A]	Max. 1,25, kurzschlussfest
Lastspannung Pin2	Magnetventile		Summe aller gleichzeitig geschalteten Ventile, siehe technische Daten CP-Ventile → Internet: typ 10 und Internet: typ 12 (Compact Performance Ventile CPV und CPA)
Strombegrenzung	Versorgung Magnetventile	[A]	Max. 2,5 über Sicherung
Schutzart nach EN 60529			IP65
Temperaturbereich	Betrieb	[°C]	-5 ... +50
	Lagerung	[°C]	-20 ... +70
Werkstoffe	Gehäuse		Aluminium-Druckguss
Abmessungen (LxBxT)		[mm]	196,4 x 88 x 61,5
Gewicht		[g]	915

Zertifizierungen	
Dieses Produkt ist nach EU-ATEX-Richtlinie für den Betrieb im EX-Bereich zugelassen	
ATEX-Kategorie Gas	II 3G
Ex-Zündschutzart Gas	Ex na II T5 X
ATEX-Kategorie Staub	II 3D
EX-Zündschutzart Staub	Ex tD A22 IP65 T80° C X
ATEX-Umgebungstemperatur	[°C] -5 ≤ Ta ≤ +50
Zulassung	c UL us Recognized (OL)
CE-Zeichen (siehe Konformitätserklärung)	Nach EU-Ex-RL (ATEX)

Installationssystem CPI

Datenblatt Feldbusknoten CP-FB06-E

Anschluss- und Anzeigeelemente

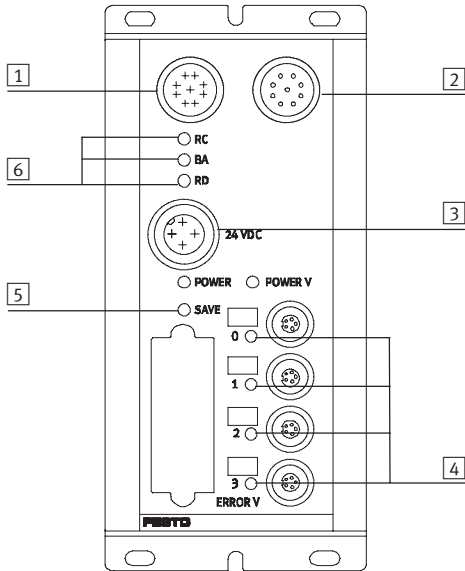

- 1 Fernbus ankommend
- 2 Fernbus weiterführend
- 3 Spannungsversorgungsanschluss
- 4 Strang-LEDs
- 5 Save-Taste
- 6 Interbus spezifische LED



Pinbelegung der INTERBUS-Schnittstelle, Installations-Fernbus potentialgebunden

Anschlussbelegung	Pin	Signal	Bezeichnung
Ankommend			
	1	DO	Data out
	2	/DO	Data out invers
	3	DI	Data in
	4	/DI	Data in invers
	5	Masse	Bezugsleiter
	6	FE	Funktionserde Installations-Fernbus
	7	+24 V DC	Installations-Fernbusversorgung
	8	+0 V	Installations-Fernbusversorgung
	9	n.c.	Nicht angeschlossen
	Hülse	Schirm	Schirmung
Weiterführend			
	1	DO	Data out
	2	/DO	Data out invers
	3	DI	Data in
	4	/DI	Data in invers
	5	Masse	Bezugsleiter
	6	FE	Funktionserde Installations-Fernbus
	7	+24 V DC	Installations-Fernbusversorgung
	8	+0 V	Installations-Fernbusversorgung
	9	RBST	Brücke zu Pin 5 herstellen
	Hülse	Schirm	Schirmung

Installationssystem CPI

Zubehör Feldbusknoten CP-FB06-E

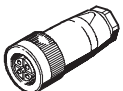
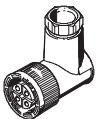
FESTO

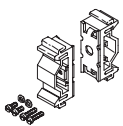
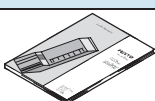
Bestellangaben				
Benennung			Typ	Teile-Nr.
Feldbusknoten				
	Feldbusknoten INTERBUS		CP-FB06-E	18225
Spannungsversorgung				
	Netzanschlussdose, gerade M18x1, 4-polig	für 1,5 mm ²	NTSD-GD-9	18493
		für 2,5 mm ²	NTSD-GD-13,5	18526
	Netzanschlussdose, gewinkelt M18x1, 4-polig	für 1,5 mm ²	NTSD-WD-9	18527
		für 2,5 mm ²	NTSD-WD-11	533119
Ventilinsel-Verbindung				
	Verbindungskabel WS-WD	0,25 m	KVI-CP-3-WS-WD-0,25	540327
		0,5 m	KVI-CP-3-WS-WD-0,5	540328
		2 m	KVI-CP-3-WS-WD-2	540329
		5 m	KVI-CP-3-WS-WD-5	540330
		8 m	KVI-CP-3-WS-WD-8	540331
	Verbindungskabel GS-GD	2 m	KVI-CP-3-GS-GD-2	540332
		5 m	KVI-CP-3-GS-GD-5	540333
		8 m	KVI-CP-3-GS-GD-8	540334
Befestigung				
	Befestigung, für Hutschiene		CP-TS-HS35	170169
Anwenderdokumentation				
	Anwenderdokumentation Busknoten CP-FB06-E	deutsch	P.BE-CP-FB6-E-DE	165106
		englisch	P.BE-CP-FB6-E-EN	165206
		französisch	P.BE-CP-FB6-E-FR	165136
		italienisch	P.BE-CP-FB6-E-IT	165166
		spanisch	P.BE-CP-FB6-E-ES	165236
		schwedisch	P.BE-CP-FB6-E-SV	165266

Installationssystem CPI

Datenblatt Feldbusknoten CP-FB11-E

FESTO



Reparaturservice

Der Feldbusknoten leistet die Abwicklung der Kommunikation zwischen dem dezentralen Installationssystem CPI und einem übergeordneten Master. Der Feldbusknoten ist ein Slaveteilnehmer am Feldbus und repräsentiert die E/A-Daten und Diagnose Informationen der angeschlossenen CP-Module am Netzwerk.

Für die elektrische Peripherie liefert dieses Modul die elektrische Systemversorgung getrennt für

- Elektronik Module und Sensorversorgung.
 - Laststrom der Ventile
- Der FB11 Feldbusknoten unterstützt das CAN basierende Feldbus Protokoll DeviceNet.
- DeviceNet



Anwendung

Busanschluss

Die DeviceNet Verbindung wird über einen 5-poligen M12 Stecker realisiert, der dem spezifizierten Mini-Connector entspricht. Eine DeviceNet Installation mit erhöhter Schutzklasse wird typischer-

weise mit Stamm- und Stichleitungen, die über T-Stücke verbunden werden, verlegt. Am Markt werden von verschiedenen Herstellern, wie z. B. Turck, Lumberg und Rockwell, fertige Ka-

bel und Abschlusswiderstände angeboten. Die Abschlusswiderstände werden an den beiden äußeren T-Stücken angebracht. Durch diese Installationstechnik

bleibt der Bus geschlossen, während ein Busteilnehmer entfernt wurde. Liefert zur Masteransteuerung ausführliche Diagnosen, Informationen über Statusbits.

Implementierung

Der FB11 unterstützt die digitalen Ein- und Ausgangsmodule. Es können insgesamt 64 digitale Eingänge und 64 digitale Aus-

gänge bedient werden, wovon maximal 64 Magnetspulen enthalten sein dürfen.

Hinweis

Bei der Auslegung der Ausgänge bitte die allgemeinen Regeln der E/A-Adressierung beachten.

Installationssystem CPI

Datenblatt Feldbusknoten CP-FB11-E

FESTO

Allgemeine Technische Daten			
Typ		CP-FB11-E	
Baudraten	[kbit/s]	Einstellung durch HW-Schalter	
		<ul style="list-style-type: none"> • 125 • 250 • 500 	
Adressierungsbereich		Einstellung durch 2 Drehschalter 0 ... 63	
Produkt Type		Kommunikationskonverter (12 dez.)	
Produkt Code		2282 hex./35050 dez.	
Kommunikationstyp		Polling/Cos/Bit Strobe	
Konfigurationsunterstützung		EDS Datei und Grafik Symbol	
Maximale Anzahl Magnetspulen		64	
Maximale Anzahl Ausgänge und Magnetspulen		64	
Maximale Anzahl Eingänge		64	
LED Diagnoseanzeigen	Bus/Power	Betriebsspannung Bus	
	Modul Status	Betriebszustand	
	I/O Error	Interner Fehler	
Gerätespezifische Diagnose über DeviceNet		<ul style="list-style-type: none"> • Kurzschluss/Überlast Ausgänge • Unterspannung Ventile • Unterspannung Ausgänge • Unterspannung Sensorversorgung • Unterbrechungsstelle am CP-Strang 	
Betriebsspannung	Nennwert	[V DC]	24 verpolungssicher
	Zulässiger Bereich	[V DC]	20,4 ... 26,4
	Netzausfallüberbrückung	[ms]	20
Stromaufnahme Pin1	Feldbusknoten	[mA]	250
	CP-Modul	[mA]	560 (interne Elektronik) + Summe Stromaufnahme Eingänge intern
Strombegrenzung	Elektronik Feldbusknoten und CP-Anschluss	[A]	Max. 1,25, kurzschlussfest
Stromaufnahme Pin2	Magnetventile		Summe aller gleichzeitig geschalteten Ventile, siehe technische Daten CP-Ventile → Internet: typ 10 und Internet: typ 12 (Compact Performance Ventilseln CPV und CPA)
Schutzart nach EN 60529			IP65
Temperaturbereich	Betrieb	[°C]	-5 ... +50
	Lagerung/Transport	[°C]	-20 ... +70
Werkstoffe	Gehäuse		Aluminium-Druckguss
Abmessungen (HxBxT)		[mm]	196,4 x 88 x 61,5
Rastermaß		[mm]	72
Gewicht		[g]	950

Installationssystem CPI

Datenblatt Feldbusknoten CP-FB11-E

FESTO

Zertifizierungen	
Dieses Produkt ist nach EU-ATEX-Richtlinie für den Betrieb im EX-Bereich zugelassen	
ATEX-Kategorie Gas	II 3G
Ex-Zündschutzart Gas	Ex na II T5 X
ATEX-Kategorie Staub	II 3D
EX-Zündschutzart Staub	Ex tD A22 IP65 T80° C X
ATEX-Umgebungstemperatur	[°C] $-5 \leq T_a \leq +50$
Zulassung	c UL us Recognized (OL)
CE-Zeichen (siehe Konformitätserklärung)	Nach EU-Ex-RL (ATEX)

Anschluss- und Anzeigeelemente

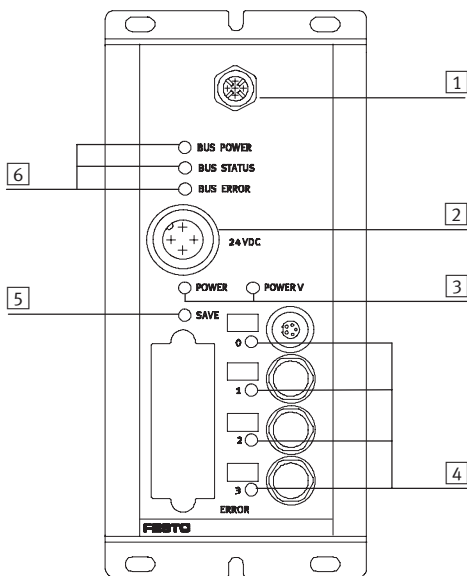





- 1 Stecker für Feldbusleitung
- 2 Betriebsspannungsanschluss
CP und Ventile
- 3 Betriebsspannungs-LED
- 4 Strang-LEDs
- 5 Save-Taste
- 6 Bus-Status LEDs

Pinbelegung Feldbusschnittstelle			
Anschlussbelegung	Pin	Signal	
	1	Stecker	1 Schirm
	2		+24 V DC Bus
	3		GND Bus
	4		Data+
	5		Data-
	2		Gehäuse des Feldbusanschlussmoduls PE
	3		Interne Schirmanbindung in der Ventilinsel

Installationssystem CPI

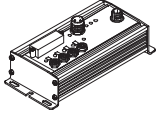
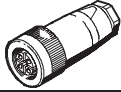
Zubehör Feldbusknoten CP-FB11-E

FESTO

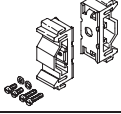
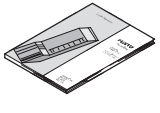
Bestellangaben				
Benennung			Typ	Teile-Nr.
Feldbusknoten				
	Feldbusknoten DeviceNet		CP-FB11-E	18227
Spannungsversorgung				
	Netzanschlussdose, gerade M18x1, 4-polig	für 1,5 mm ²	NTSD-GD-9	18493
		für 2,5 mm ²	NTSD-GD-13,5	18526
	Netzanschlussdose, gewinkelt M18x1, 4-polig	für 1,5 mm ²	NTSD-WD-9	18527
		für 2,5 mm ²	NTSD-WD-11	533119
Feldbusanschluss				
	Busanschluss, gerade, PG9, 5-polig		FBSD-GD-9-5POL	18324
Ventilinsel-Verbindung				
	Verbindungskabel WS-WD	0,25 m	KVI-CP-3-WS-WD-0,25	540327
		0,5 m	KVI-CP-3-WS-WD-0,5	540328
		2 m	KVI-CP-3-WS-WD-2	540329
		5 m	KVI-CP-3-WS-WD-5	540330
		8 m	KVI-CP-3-WS-WD-8	540331
	Verbindungskabel GS-GD	2 m	KVI-CP-3-GS-GD-2	540332
		5 m	KVI-CP-3-GS-GD-5	540333
		8 m	KVI-CP-3-GS-GD-8	540334
Befestigung				
	Befestigung, für Hutschiene		CP-TS-HS35	170169
Anwenderdokumentation				
	Anwenderdokumentation Busknoten CP-FB11-E	deutsch	P.BE-CP-FB11-E-DE	165111
		englisch	P.BE-CP-FB11-E-EN	165211
		französisch	P.BE-CP-FB11-E-FR	165141
		italienisch	P.BE-CP-FB11-E-IT	165171
		spanisch	P.BE-CP-FB11-E-ES	165241
		schwedisch	P.BE-CP-FB11-E-SV	165271

Installationssystem CPI

Datenblatt Feldbusnoten CP-FB13-E

FESTO



Reparaturservice

Der Feldbusnoten leistet die Abwicklung der Kommunikation zwischen dem dezentralen Installationssystem CPI und einem übergeordneten Master über Profibus-DP. Der Feldbusnoten ist ein Slaveteilnehmer am Feldbus und repräsentiert die E/A-Daten und Diagnose Informationen der angeschlossenen CP-Module am Netzwerk.

Für die elektrische Peripherie liefert dieses Modul die elektrische Systemversorgung getrennt für

- Elektronik Module und Sensorversorgung.
- Laststrom der Ventile

Über die LED-Anzeigen Power, Power Ventile, Strang Error und Bus-Error wird der Status der Spannungsversorgungen und der Buskommunikation visualisiert.

- Profibus-DP



Anwendung

Busanschluss

Der Busanschluss erfolgt über eine 9-polige Sub-D Buchse mit Profibus typischer Belegung (gemäß EN 50 170). Der Busanschlussstecker (in Schutzart IP65 von Festo oder Schutzart IP20

anderer Hersteller) unterstützt den Anschluss eines ankommenden und eines abgehenden Buskabels. Mittels integriertem DIL-Schalter lässt sich ein aktiver Busabschluss zuschalten. Die

Sub-D-Schnittstelle ist für die Ansteuerung von Netzkomponenten mit Lichtwellenleiter (LWL)-Anschluss ausgelegt und liefert ausführliche Diagnoseinformationen zur Mastererkennung.



Hinweis

Alternativ kann der Busanschluss über einen 2x M12-Adapter (B-codiert) vorgenommen werden.

Implementierung

Der FB13 unterstützt digitale Ein- und Ausgangsmodule und Magnetspulen.

Insgesamt 64 digitale Ausgänge, davon maximal 64 Magnetspulen. Maximal 64 digitale Eingänge zur Erfassung von Sensorsignalen.



Hinweis

Bei der Auslegung der elektrischen Module bitte die Konfigurationsregeln der Ventilinsel in Bezug auf die Adressbelegung und Anzahl konsumierter Modulplätze beachten.

Installationssystem CPI

Datenblatt Feldbusknoten CP-FB13-E

FESTO

Allgemeine Technische Daten			
Typ		CP-FB13-E	
Baudraten		Automatische Erkennung	
	[MBit/s]	0,0096 ... 12	
Adressierungsbereich		Einstellung durch 2 DIL-Schalter	
		1 ... 125	
Produkt Familie		4: Ventile	
Ident-Nummer		0xFB13	
Kommunikationstyp		Zyklische Kommunikation	
Konfigurationsunterstützung		GSD-Datei und Bitmaps	
Maximale Anzahl Magnetspulen		64	
Maximale Anzahl Ausgänge und Magnetspulen		64	
Maximale Anzahl Eingänge		64	
LED Diagnoseanzeigen	Power	Betriebsspannung Elektronik	
	Power V	Betriebsspannung Ventile und Ausgänge	
	Bus-Error	Kommunikationsfehler	
	0...3	CP-Strang	
Gerätespezifische Diagnose über Profibus-DP		<ul style="list-style-type: none"> • Kurzschluss/Überlast Ausgänge • Unterspannung Ventile • Unterspannung Ausgänge • Unterspannung Sensorversorgung • Unterbrechungsstellen am CP-Strang 	
Zusätzliche Funktionen		<ul style="list-style-type: none"> • Testroutine zum Prüfen der Ventile und Ausgänge ohne Buskommunikation 	
Betriebsspannung	Nennwert	[V DC]	24 verpolungssicher
	Zulässiger Bereich	[V DC]	20,4 ... 26,4
	Netzausfallüberbrückung	[ms]	20
Stromaufnahme Pin1	Feldbusknoten	[mA]	250
	CP-Modul	[mA]	560 (interne Elektronik) + Summe Stromaufnahme Eingänge intern
Strombegrenzung	Elektronik Feldbusknoten und CP-Anschluss	[A]	Max. 1,25, kurzschlussfest
Stromaufnahme Pin2	Magnetventile		Summe aller gleichzeitig geschalteten Ventile, siehe technische Daten CP-Ventile → Internet: typ 10 und Internet: typ 12 (Compact Performance Ventile CPV und CPA)
Strombegrenzung	Versorgung Magnetventile	[A]	Max. 2,5 über Sicherung
Schutzart nach EN 60529			IP65
Temperaturbereich	Betrieb	[°C]	-5 ... +50
	Lagerung/Transport	[°C]	-20 ... +70
Werkstoffe	Gehäuse		Alu-Druckguss
Abmessungen (LxBxT)		[mm]	196,4 x 88 x 61,5
Rastermaß		[mm]	72
Gewicht		[g]	925

Zertifizierungen		
Dieses Produkt ist nach EU-ATEX-Richtlinie für den Betrieb im EX-Bereich zugelassen		
ATEX-Kategorie Gas		II 3G
Ex-Zündschutzart Gas		Ex na II T5 X
ATEX-Kategorie Staub		II 3D
EX-Zündschutzart Staub		Ex tD A22 IP65 T80° C X
ATEX-Umgebungstemperatur	[°C]	-5 ≤ Ta ≤ +50
Zulassung		c UL us Recognized (OL)
CE-Zeichen (siehe Konformitätserklärung)		Nach EU-Ex-RL (ATEX)

Installationssystem CPI

Datenblatt Feldbusknoten CP-FB13-E

Anschluss- und Anzeigeelemente

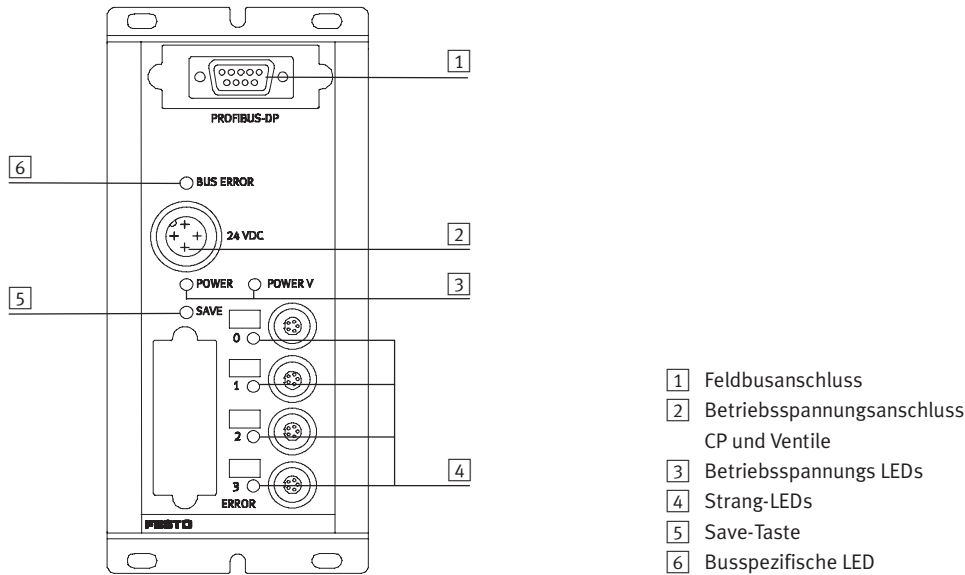







Pinbelegung Profibus-DP-Schnittstelle			
Anschlussbelegung	Pin	Signal	Bezeichnung
Stecker Sub-D			
	1	n.c.	Nicht angeschlossen
	2	n.c.	Nicht angeschlossen
	3	RxD/TxD-P	Empfangs-/Sendedaten-P
	4	CNTR-P ¹⁾	Repeater Steuersignal
	5	DGND	Datenbezugspotential (M5V)
	6	VP	Versorgungsspannung (P5V)
	7	n.c.	Nicht angeschlossen
	8	RxD/TxD-N	Empfangs-/Sendedaten-N
	9	n.c.	Nicht angeschlossen
	Ge- häuse	Schirm	Verbindung zum Gehäuse
Busanschluss M12 Adapter (B-kodiert)			
Ankommend			
	1	n.c.	Nicht angeschlossen
	2	RxD/TxD-N	Empfangs-/Sendedaten-N
	3	n.c.	Nicht angeschlossen
	4	RxD/TxD-P	Empfangs-/Sendedaten-P
	5 und M12	Schirm	Verbindung zu FE
Abgehend			
	1	VP	Versorgungsspannung (P5V)
	2	RxD/TxD-N	Empfangs-/Sendedaten-N
	3	DGND	Datenbezugspotential (M5V)
	4	RxD/TxD-P	Empfangs-/Sendedaten-P
	5 und M12	Schirm	Verbindung zu FE

1) Das Repeater Steuersignal CNTR-P ist als TTL-Signal ausgeführt.

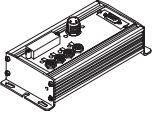
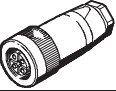
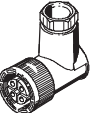
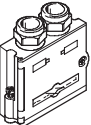
Installationssystem CPI

Zubehör Feldbusknoten CP-FB13-E

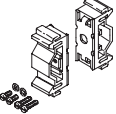
FESTO

Bestellangaben				
Benennung			Typ	Teile-Nr.
Feldbusknoten				
	Feldbusknoten PROFIBUS-DP		CP-FB13-E	174337
Spannungsversorgung				
	Netzanschlussdose, gerade M18x1, 4-polig	für 1,5 mm ²	NTSD-GD-9	18493
		für 2,5 mm ²	NTSD-GD-13,5	18526
	Netzanschlussdose, gewinkelt M18x1, 4-polig	für 1,5 mm ²	NTSD-WD-9	18527
		für 2,5 mm ²	NTSD-WD-11	533119
Feldbusanschluss				
	Stecker Sub-D, für Profibus-DP		FBS-SUB-9-GS-DP-B	532216
	Busanschluss 2x M12 Adapter (B-kodiert), für Profibus-DP		FBA-2-M12-5POL-RK	533118
Ventilinsel-Verbindung				
	Verbindungskabel WS-WD	0,25 m	KVI-CP-3-WS-WD-0,25	540327
		0,5 m	KVI-CP-3-WS-WD-0,5	540328
		2 m	KVI-CP-3-WS-WD-2	540329
		5 m	KVI-CP-3-WS-WD-5	540330
		8 m	KVI-CP-3-WS-WD-8	540331
	Verbindungskabel GS-GD	2 m	KVI-CP-3-GS-GD-2	540332
		5 m	KVI-CP-3-GS-GD-5	540333
		8 m	KVI-CP-3-GS-GD-8	540334
Befestigung				
	Befestigung, für Hutschiene		CP-TS-HS35	170169
Anwenderdokumentation				
	Anwenderdokumentation Busknoten CP-FB13-E	deutsch	P.BE-CP-FB13-E-DE	165113
		englisch	P.BE-CP-FB13-E-EN	165213
		französisch	P.BE-CP-FB13-E-FR	165143
		italienisch	P.BE-CP-FB13-E-IT	165173
		schwedisch	P.BE-CP-FB13-E-SV	165273
		spanisch	P.BE-CP-FB13-E-ES	165243

Installationssystem CPI

Datenblatt Eingangsmodul CP-E16

FESTO

Funktion

Digitale Eingangsmodule ermöglichen den Anschluss von Näherungsschaltern oder anderen 24 V DC Sensoren (induktiv, kapazitiv, usw.).

Doppelt belegte M12-Stecker werden mit DUO-Stecker oder DUO-Kabel separiert.



Reparaturservice

CP-E16-M8

CP-E16N-M8

CP-E16N-M12x2

CP-E16-M8-Z

Anwendungsbereich

- Eingangsmodule für 24 V DC Sensorsignale
- M8 und M12 Stecker Anschlusstechnik bei 16 Anschlüssen einfach belegt, und bei 8 Anschlüssen doppelt belegt
- M12 Stecker mit 5-poliger Ausführung
- Die Eingangszustände werden für jedes Eingangssignal auf zugeordneten LED angezeigt.
- Bereitgestellte Versorgung 24 V DC für alle angeschlossenen Sensoren
- Diagnose LED bei Kurzschluss/Unterspannung Sensorversorgung.
- Diagnose LED bei Kurzschluss/Unterbrechung der externen Sensorversorgung bei CP-E-16-M8-Z.

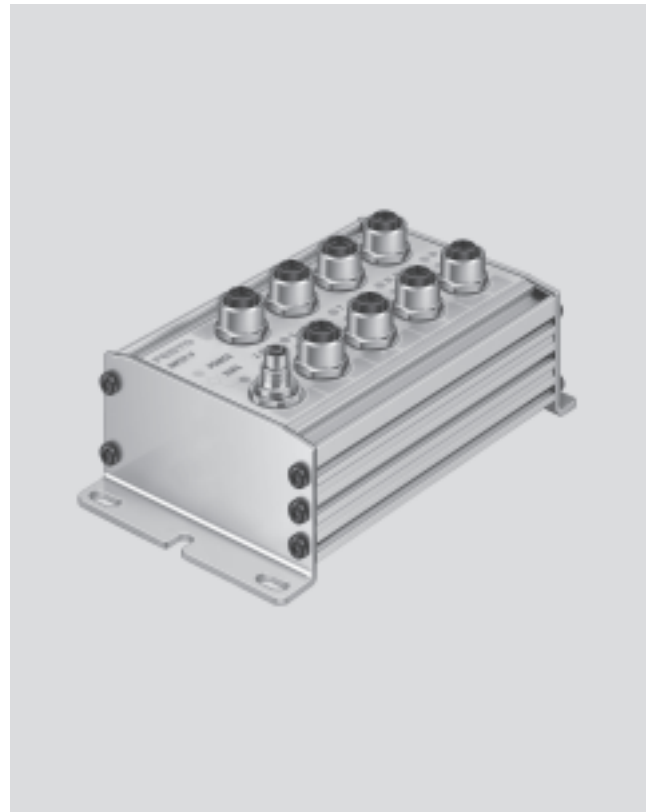

Allgemeine Technische Daten					
Typ		CP-E16-M8 plusschaltend	CP-E16N-M8 minusschaltend	CP-E16-M12x2-5POL plusschaltend	
Anzahl Eingänge		16			
Belegung der Eingänge		Einfach belegt		Doppelt belegt	
Ausführung des Sensoranschlusses		16x M8, 3-polig		8x M12, 5-polig	
Spannungsversorgung 24 V DC		Aus dem Busknoten			
Eigenstromaufnahme Elektronik	[mA]	40	90		
Eingangsstrom bei 24 V DC (vom Sensor)	[mA]	Typ. 8		Typ. 6	
Absicherung der Sensoren und elektronischen Baugruppe		Interner elektronischer Kurzschlussschutz			
max. Stromaufnahme der Sensorversorgung, Summenstrom	[A]	Max. 0,5			
Versorgungsspannung der Sensoren	[V DC]	24 ±25%			
Verpolungsschutz		Für Logik- und Sensorspannung			
Galvanische Trennung		Keine			
Schaltpegel	Signal 0	[V]	≤5	≥-11	≤6
	Signal 1	[V]	≥11	≤-5	≥8,6
Eingangsverzögerung		[ms]	Typ. 5		Typ. 3
Schaltlogik			PNP	NPN	PNP
Eingangskennlinie		Nach IEC 1131-2			
Verbindung zum Busknoten		Über fertig konfektionierte Kabel			
Schutzart nach EN 60529		IP65 (im gesteckten Zustand oder mit Schutzkappe versehen)			
Temperaturbereich	Betrieb	[°C]	-5 ... +50		
	Lagerung	[°C]	-20 ... +70		
Werkstoff		Alu-Druckguss			
Abmessungen		[mm]	148,9 x 66 x 47,9		140,9 x 78 x 55,2
Gewicht		[g]	400		500

Installationssystem CPI

Datenblatt Eingangsmodul CP-E16

FESTO

Allgemeine Technische Daten				
Typ	CP-E16N-M12x2 minusschaltend		CP-E16-M8-Z plus- und minusschaltend	
Anzahl Eingänge	16			
Belegung der Eingänge	Doppelt belegt		Einfach belegt	
Ausführung des Sensoranschlusses	8x M12, 4-polig		16x M8, 3-polig	
Spannungsversorgung 24 V DC	Aus dem Busknoten		Aus dem Busknoten, Anschluss für Zusatzversorgung Sensoren	
Eigenstromaufnahme Elektronik	[mA]	90	40	
Eingangsstrom bei 24 V DC (vom Sensor)	[mA]	Typ. 8		
Absicherung der Sensoren und elektronischen Baugruppe	Interner elektronischer Kurzschlusschutz		Elektronischer Kurzschlusschutz je Gruppe	
max. Stromaufnahme der Sensorversorgung, Summenstrom	[A]	Max. 0,5	max. 1 je 8er Eingangsgruppe	
Versorgungsspannung der Sensoren	[V DC]	24 ±25%		
Verpolungsschutz	Für Logik- und Sensorspannung			
Galvanische Trennung	Keine			
Schaltpegel			PNP	NPN
	Signal 0	[V]	≥11	≤6
	Signal 1	[V]	≤5	≥8,6
Eingangsverzögerung	[ms]	typ. 5	typ. 3	
Schaltlogik	NPN		PNP/NPN	
Eingangskennlinie	Nach IEC 1131-2			
Verbindung zum Busknoten	Über fertig konfektionierte Kabel			
Schutzart nach EN 60529	IP65 (im gesteckten Zustand oder mit Schutzkappe versehen)			
Temperaturbereich	Betrieb	[°C]	-5 ... +50	
	Lagerung	[°C]	-20 ... +70	
Werkstoff	Alu-Druckguss			
Werkstoff-Hinweis	RoHS konform			
Abmessungen	[mm]	140,9 x 78 x 55,2	216,9 x 66 x 50,6	
Gewicht	[g]	500	420	

Zertifizierungen				
Dieses Produkt ist nach EU-ATEX-Richtlinie für den Betrieb im EX-Bereich zugelassen				
ATEX-Kategorie Gas	II 3G			
Ex-Zündschutzart Gas	Ex na II T5 X			
ATEX-Kategorie Staub	II 3D			
Ex-Zündschutzart Staub	Ex tD A22 IP65 T80° C X			
ATEX-Umgebungstemperatur	[°C]	-5 ≤ Ta ≤ +50		
Zulassung	c UL us Recognized (OL)			
CE-Zeichen (siehe Konformitätserklärung)	Nach EU-Ex-RL (ATEX)			

Installationssystem CPI

Datenblatt Eingangsmodul CP-E16



Anschluss- und Anzeigeelemente

CP-E16-M12x2-5POL und CP-E16N-M12x2

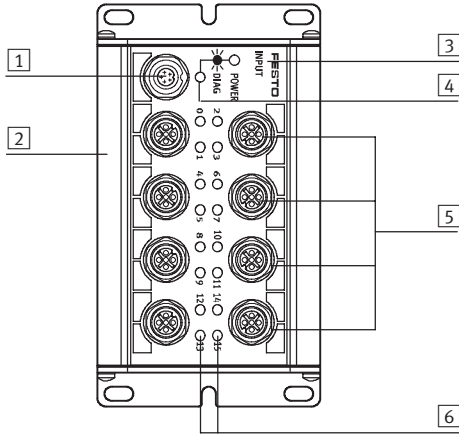

- 1 CP-Anschluss
- 2 Nut für Bezeichnungsschilder (ISB 6x10)
- 3 Kennzeichnung für Eingangstyp:
-INPUT-P für PNP-Eingänge
-INPUT-N für NPN-Eingänge
- 4 Status-LED (grün)
- 5 Sensoranschlüsse
- 6 Grüne LED für Zustandsanzeige (eine LED je Eingang)

Pinbelegung Sensoranschlüsse CP-E16-M12x2-5Pol

Anschlussbelegung	Pin	Signal	Bezeichnung	Pin	Signal
	1	24 V	Betriebsspannung 24 V	1	24 V
	2	Ex+1*	Sensorsignal	2	Ex+3*
	3	0 V	Betriebsspannung 0 V	3	0 V
	4	Ex*	Sensorsignal	4	Ex+2*
	5	Masse	Erdungsanschluss	5	Masse

Pinbelegung Sensoranschlüsse CP-E16...-M12x2

Anschlussbelegung	Pin	Signal	Bezeichnung	Pin	Signal
	1	24 V	Betriebsspannung 24 V	1	24 V
	2	Ex+1*	Sensorsignal	2	Ex+3*
	3	0 V	Betriebsspannung 0 V	3	0 V
	4	Ex*	Sensorsignal	4	Ex+2*

* Ex = Eingang x

Installationssystem CPI

Datenblatt Eingangsmodule CP-E16

FESTO

Anschluss- und Anzeigeelemente

CP-E16-M8-Z

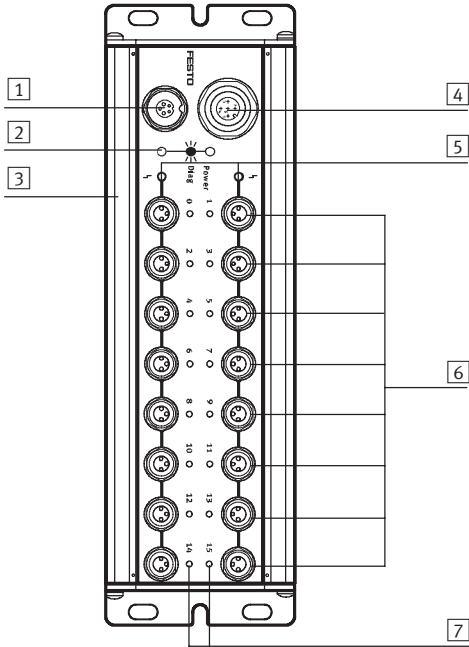

- 1 CP-Anschluss
- 2 Status-LED (grün)
- 3 Nut für Bezeichnungsschilder (ISB 6x10)
- 4 Anschluss zur Einspeisung der Sensorversorgung
- 5 Rote LED für Kurzschlussanzeige oder Ausfall der Sensorspannung (eine LED je Eingangsgruppe)
- 6 Sensoranschlüsse
- 7 Grüne LED für Zustandsanzeige (eine LED je Eingang)

Pinbelegung Externe Sensorversorgung CP-E16-M8-Z

Anschlussbelegung	Pin	Signal	Bezeichnung	
	1	24 V DC ±25%	Betriebsspannung	<p>- Hinweis</p> <p>Externe Sensorversorgung bei CP-E16-M8-Z: Festlegen auf PNP- oder NPN-Betrieb (bei Typ CP-E16-M8-Z). Das Eingangsmodul stellt PNP- oder NPN-Eingänge bereit. Die Festlegung auf PNP- oder NPN-Betrieb erfolgt durch Installation einer Brücke in der Buchse des Sensorversorgungsanschlusses.</p>
	2	PNP/NPN	Codierung minus-/plusschaltend: – PNP-Betrieb (Pin2 und 3 gebrückt) – NPN-Betrieb (Pin2 und 1 gebrückt)	
	3	0 V	Betriebsspannung 0 V	
	4	n.c.	Nicht angeschlossen	
	5	Masse	Erdungsanschluss	

Pinbelegung Sensoranschlüsse CP-E16...-M8 und CP-E16-M8-Z

Anschlussbelegung	Pin	Signal	Bezeichnung	Pin	Signal
	1	24 V	Betriebsspannung 24 V	1	24 V
	3	0 V	Betriebsspannung 0 V	3	0 V
	4	Ex*	Sensorsignal	4	Ex+1*

* Ex = Eingang x

Installationssystem CPI

Datenblatt Eingangsmodul CP-E16

Anschluss- und Anzeigeelemente

CP-E16-M8 und CP-E16N-M8

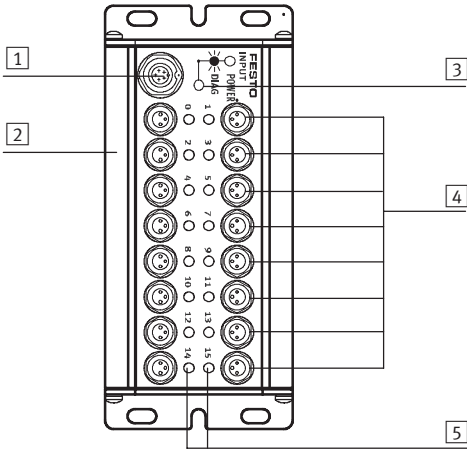

- 1 CP-Anschluss
- 2 Nut für Bezeichnungsschilder (ISB 6x10)
- 3 Status-LED (grün)
- 4 Sensoranschlüsse
- 5 Grüne LED für Zustandsanzeige (eine LED je Eingang)

Pinbelegung Sensoranschlüsse CP-E16...-M8 und CP-E16-M8-Z







Anschlussbelegung	Pin	Signal	Bezeichnung	Pin	Signal
	1	24 V	Betriebsspannung 24 V	1	24 V
	3	0 V	Betriebsspannung 0 V	3	0 V
	4	Ex*	Sensorsignal	4	Ex+1*

* Ex = Eingang x

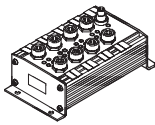
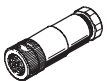
Installationssystem CPI

Zubehör Eingangsmodule CP-E16

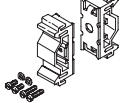
FESTO

Bestellangaben						
Benennung			Typ	Teile-Nr.		
Eingangsmodule						
	plusschaltend		CP-E16-M8	18205		
	minusschaltend		CP-E16N-M8	18243		
	plusschaltend		CP-E16-M12x2-5POL	175561		
	minusschaltend		CP-E16N-M12x2	18244		
	plus- und minusschaltend		CP-E16-M8-Z	189670		
Spannungsversorgung						
	Netzanschlussdose, gerade M12x1, 5-polig		FBSD-GD-9-5POL	18324		
Sensorstecker						
	Stecker, gerade Dose, M12x1		5-polig, PG7	SEA-M12-5GS-PG7	175487	
			4-polig, PG7		SEA-GS-7	18666
			4-polig, 2,5 mm ² Außen-Ø		SEA-4GS-7-2,5	192008
	Stecker, gerade, M8x1		3-polig, lötlbar		SEA-GS-M8	18696
3-polig, schraubbar			SEA-3GS-M8-S	192009		
	Stecker für 2 Sensorkabel, M12x1, PG11		4-polig		SEA-GS-11-DUO	18779
			5-polig		SEA-5GS-11-DUO	192010
Sensorkabel						
	Anschlusskabel, M12, 4-polig, gerader Stecker-gerade Dose		2,5 m	KM12-M12-GSGD-2,5	18684	
			5,0 m		KM12-M12-GSGD-5	18686
	Anschlusskabel, M12, 4-polig, gerader Stecker-Winkeldose		1,0m		KM12 M12-GSWD-1-4	185499
	Anschlusskabel, M8, gerader Stecker-gerade Dose		0,5 m		KM8-M8-GSGD-0,5	175488
			1,0 m		KM8-M8-GSGD-1	175489
			2,5 m		KM8-M8-GSGD-2,5	165610
			5,0 m		KM8-M8-GSGD-5	165611
Befestigung						
	Befestigung, für Hutschiene		CP-TS-HS35	170169		
Anwenderdokumentation						
	Anwenderdokumentation für Ein-/Ausgangsmodule		deutsch		P.BE.-CPEA-DE	165125
			englisch		P.BE.-CPEA-EN	165225
			französisch		P.BE.-CPEA-FR	165127
			italienisch		P.BE.-CPEA-IT	165157
			spanisch		P.BE.-CPEA-ES	165227
			schwedisch		P.BE.-CPEA-SV	165257

Installationssystem CPI

Datenblatt Eingangsmodule CP-E...-EL

Funktion

Digitale Eingangsmodule ermöglichen den Anschluss von Näherungsschaltern oder anderen 24 V DC Sensoren (induktiv, kapazitiv, usw.).

Doppelt belegte Stecker werden mit DUO-Stecker oder DUO-Kabel separiert.

Anwendungsbereich

- Eingangsmodule für 24 V DC Sensorsignale
- M8 und M12 Anschlussstechnik
- Anzeige des Eingangszustandes für jedes Eingangssignal mit zugeordneter LED
- Betriebsspannungsversorgung 24 V DC für alle angeschlossenen Sensoren
- Diagnose LED bei Kurzschluss/Überlast Sensorversorgung
- Umlaufende Beschriftung mit großem, klappbarem Bezeichnungsschild
- Erdungsblech und Hutschienebefestigung bereits integriert

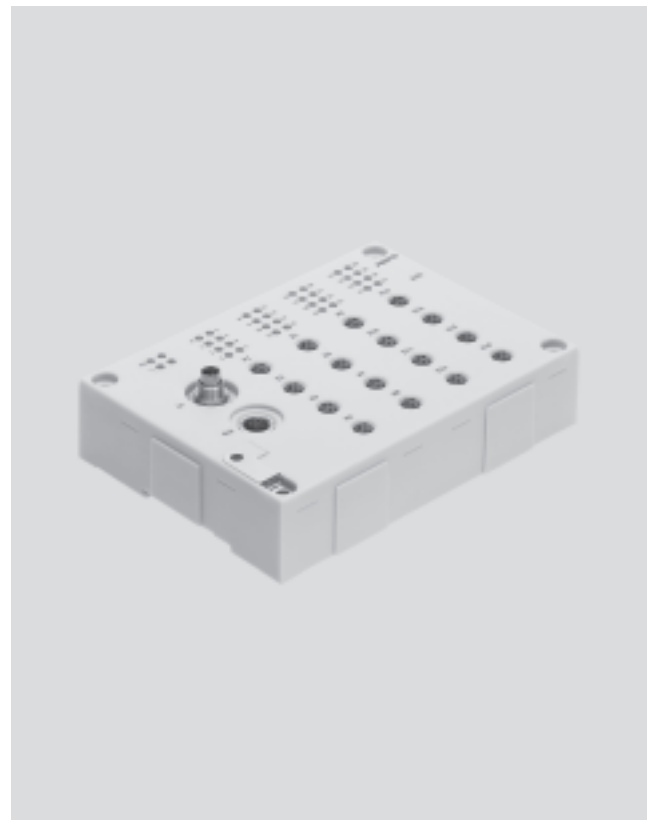

Allgemeine Technische Daten			
Typ	CP-E16-M12-EL plusschaltend	CP-E16-M8-EL plusschaltend	CP-E32-M8-EL plusschaltend
Anzahl Eingänge	16		32
Belegung der Eingänge	Doppelt belegt	Einfach belegt	Doppelt belegt
Ausführung des Sensoranschlusses	16x M12, 5-polig	16x M8, 3-polig	16x M8, 4-polig
Spannungsversorgung 24 V DC	Über CP-Anschluss		
Eigenstromaufnahme bei Betriebsspannung [mA]	Typ. 75		
Absicherung (Kurzschluss)	Interne elektronische Sicherung pro Gruppe		Interne elektronische Sicherung
Max. Summenstrom pro Modul [A]	0,7		1,4
Nennbetriebsspannung Sensoren	24		
Betriebsspannungsbereich für Sensoren [V DC]	18 ... 30		
Galvanische Trennung	Keine		
Schaltpegel	Signal 0 [V]	≤ 6	
	Signal 1 [V]	≥ 8,6	
Entprellzeit Eingänge [ms]	3 (0,5 ms, 10 ms, 20ms parametrierbar)		
Signalverlängerung [ms]	0,5 (15 ms, 50 ms, 100ms parametrierbar)		
Schaltlogik	PNP		
Eingangskennlinie	Nach IEC 1131-2		
Verbindung zum Busknoten	Über vorkonfektionierte Kabel		
Diagnose	CP-Kommunikation		
	Kurzschluss/Überlast		
	Unterspannung		
LEDs	2 Moduldiagnose		2 Moduldiagnose 32 Kanalstatus
	4 Gruppendiagnose		
	16 Kanalstatus		

Installationssystem CPI

Datenblatt Eingangsmodule CP-E...-EL

FESTO

Allgemeine Technische Daten				
Typ		CP-E16-M12-EL plusschaltend	CP-E16-M8-EL plusschaltend	CP-E32-M8-EL plusschaltend
Abmessungen LxBxH	[mm]	143 x 104 x 30		
Gewicht	[g]	260		

Betriebsbedingungen				
Typ		CP-E16-M12-EL	CP-E16-M8-EL	CP-E32-M8-EL
Schutzart nach EN 60529		IP65 (im gesteckten Zustand oder mit Schutzkappe versehen)		
Umgebungstemperatur	Betrieb	[°C]	-5 ... +50	
	Lagerung	[°C]	-20 ... +70	
Korrosionsbeständigkeit KBK ¹⁾		1		
Zulassung		c UL us - Listed (OL)		
CE-Zeichen (siehe Konformitätserklärung)		Nach EU-EMV-Richtlinie		

¹⁾ Korrosionsbeständigkeitsklasse 1 nach Festo Norm 940 070
Bauteile mit geringer Korrosionsbeanspruchung. Transport- und Lagerschutz. Teile ohne vorrangig dekorative Anforderung an die Oberfläche z. B. im nicht sichtbaren Innenbereich oder hinter Abdeckungen.

Installationssystem CPI

Datenblatt Eingangsmodule CP-E...-EL

FESTO

Anschluss- und Anzeigeelemente

CP-E16-M12-EL

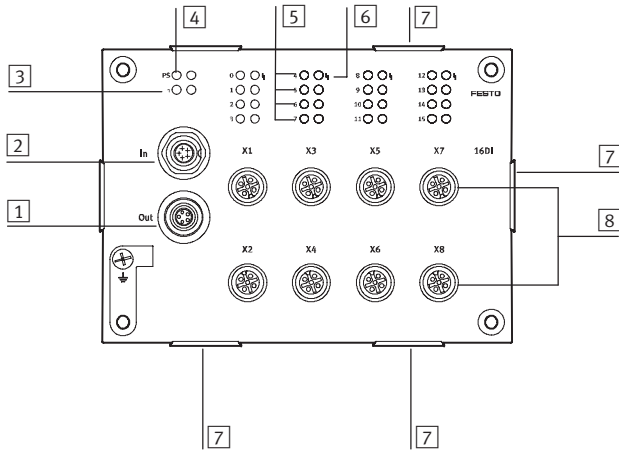

- 1 CP-Anschluss weiterführend
- 2 CP-Anschluss kommend
- 3 Status-LED (Modul) Kurzschluss/Überlast Sensorversorgung (rot)
- 4 Status-LED CP-Kommunikation (grün)
- 5 Status-LEDs Eingänge (Zustandsanzeige, grün)
- 6 Status-LED (Gruppe) Kurzschluss/Überlast Sensorversorgung (rot)
- 7 Aufnahme für Schilderträger ASCF-H-E2
- 8 Sensoranschlüsse (2 Eingänge je Buchse)

Pinbelegung Sensoranschlüsse CP-E16-M12-EL

Anschlussbelegung

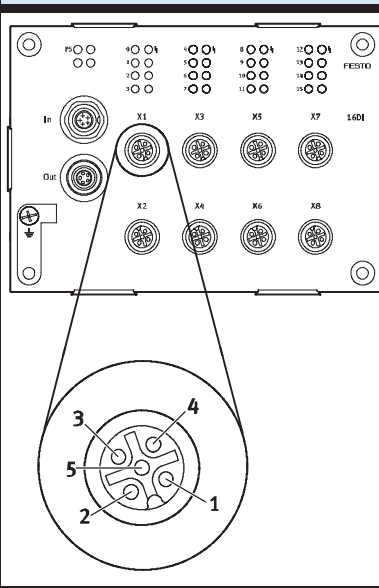

Pin	Signal	Bezeichnung
1	24 V	Betriebsspannung 24 V
2	Ex+1*	Sensorsignal
3	0 V	Betriebsspannung 0 V
4	Ex*	Sensorsignal
5	Masse	Erdungsanschluss

* Ex = Eingang x

Installationssystem CPI

Datenblatt Eingangsmodule CP-E...-EL

FESTO

Anschluss- und Anzeigeelemente

CP-E16-M8-EL

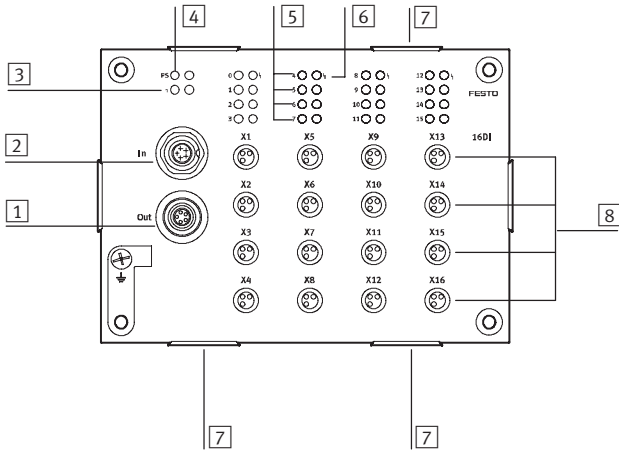

- 1 CP-Anschluss weiterführend
- 2 CP-Anschluss kommand
- 3 Status-LED (Modul) Kurzschluss/Überlast Sensorversorgung (rot)
- 4 Status-LED CP-Kommunikation (grün)
- 5 Status-LEDs Eingänge (Zustandsanzeige, grün)
- 6 Status-LED (Gruppe) Kurzschluss/Überlast Sensorversorgung (rot)
- 7 Aufnahme für Schilderträger ASCF-H-E2
- 8 Sensoranschlüsse (1 Eingang je Buchse)

Pinbelegung Sensoranschlüsse CP-E16-M8-EL

Anschlussbelegung	Pin	Signal	Bezeichnung
	1	24 V	Betriebsspannung 24 V
	3	0 V	Betriebsspannung 0 V
	4	Ex*	Sensorsignal

* Ex = Eingang x

Installationssystem CPI

Datenblatt Eingangsmodule CP-E...-EL

Anschluss- und Anzeigeelemente

CP-E32-M8-EL

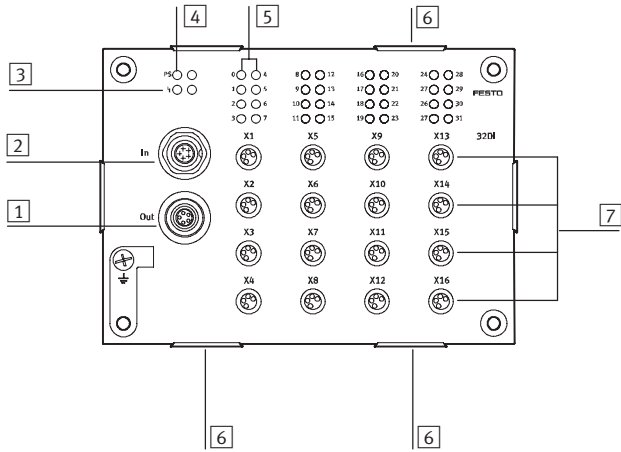

- 1 CP-Anschluss weiterführend
- 2 CP-Anschluss kommend
- 3 Status-LED (Modul) Kurzschluss/Überlast Sensorversorgung (rot)
- 4 Status-LED CP-Kommunikation (grün)
- 5 Status-LEDs Eingänge (Zustandsanzeige, grün)
- 6 Aufnahme für Schilderträger ASCF-H-E2
- 7 Sensoranschlüsse (2 Eingänge je Buchse)

Pinbelegung Sensoranschlüsse CP-E32-M8-EL







Anschlussbelegung	Pin	Signal	Bezeichnung
	1	24 V	Betriebsspannung 24 V
	2	Ex+1*	Sensorsignal
	3	0 V	Betriebsspannung 0 V
	4	Ex*	Sensorsignal

* Ex = Eingang x

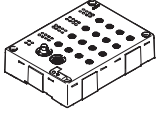
Installationssystem CPI

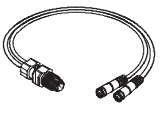
Zubehör Eingangsmodule CP-E...-EL

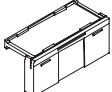
FESTO

Bestellangaben				
Benennung			Typ	Teile-Nr.
Eingangsmodule				
	plusschaltend		CP-E16-M12-EL	546923
	plusschaltend		CP-E16-M8-EL	546922
	plusschaltend		CP-E32-M8-EL	546921
Steckverbinder				
	Stecker, gerade, M12	5-polig, PG7	SEA-M12-5GS-PG7	175487
		4-polig, PG7	SEA-GS-7	18666
		4-polig, 2,5 mm ² Außen-Ø	SEA-4GS-7-2,5	192008
	Stecker, gerade, M8	3-polig, lötlbar	SEA-GS-M8	18696
3-polig, schraubbar		SEA-3GS-M8-S	192009	
	Stecker für 2 Kabel, M12, PG11	4-polig	SEA-GS-11-DUO	18779
		5-polig	SEA-5GS-11-DUO	192010
Verbindungsleitungen				
	DUO-Kabel, 1x gerader Stecker M12	2x gerade Dose M8	KM12-DUO-M8-GDGD	18685
		1x gerade Dose M8 und 1x gewinkelte Dose M8	KM12-DUO-M8-GDWD	18688
		2x gewinkelte Dose M8	KM12-DUO-M8-WDWD	18687
	Verbindungsleitung, M12, 4-polig, gerader Stecker-gerade Dose	2,5 m	NEBU-M12G4-K-2.5-M12G4 ¹⁾	539052
		5,0 m	NEBU-M12G4-K-5-M12G4 ¹⁾	539052
	Verbindungsleitung, M8, 3-polig, gerader Stecker-gerade Dose	0,5 m	NEBU-M8G3-K-0.5-M8G3 ¹⁾	539052
		1 m	NEBU-M8G3-K-1-M8G3 ¹⁾	539052
		2,5 m	NEBU-M8G3-K-2.5-M8G3 ¹⁾	539052
		5 m	NEBU-M8G3-K-5-M8G3 ¹⁾	539052
Schilderträger				
	Schilderträger für EL-Module, 10 Stück im Beutel		ASCF-H-E2	547473
Anwenderdokumentation				
	Anwenderdokumentation für Ein-/Ausgangsmodule	deutsch	P.BE.-CPEA-CL-DE	539299
		englisch	P.BE.-CPEA-CL-EN	539300
		französisch	P.BE.-CPEA-CL-FR	539302
		italienisch	P.BE.-CPEA-CL-IT	539303
		spanisch	P.BE.-CPEA-CL-ES	539301
		schwedisch	P.BE.-CPEA-CL-SV	539304

1) Baukastenprodukt, weitere Informationen → Internet: nebu

Installationssystem CPI

Datenblatt Eingangsmodule CP-E...-CL

Funktion

Digitale Eingangsmodule ermöglichen den Anschluss von Näherungsschaltern oder anderen 24 V DC Sensoren (induktiv, kapazitiv, usw.).

Doppelt belegte Stecker werden mit DUO-Stecker oder DUO-Kabel separiert.

Anwendungsbereich

- Eingangsmodule für 24 V DC Sensorsignale
- M8 und M12 Stecker Anschlusstechnik
- M12 Eingangsmodule Eingänge doppelt belegt. M8 Eingänge einfach belegt
- M12 Stecker mit 5-poliger Ausführung
- Die Eingangszustände werden für jedes Eingangssignal auf zugeordneten LED angezeigt.
- Bereitgestellte Versorgung 24 V DC für alle angeschlossenen Sensoren
- Diagnose LED bei Kurzschluss/Unterspannung Sensorversorgung.
- Module unterstützen die CPI-Funktionalität (nur in Verbindung mit dem CPX CP-Interface)



Allgemeine Technische Daten			
Typ	CP-E08-M12-CL plusschaltend	CP-E08-M8-CL plusschaltend	CP-E16-KL-CL plusschaltend
Anzahl Eingänge	8		16
Belegung der Eingänge	Doppelt belegt	einfach belegt	
Ausführung des Sensoranschlusses	4x M12, 5-polig	8x M8, 3-polig	Federzugklemmen oder Schraubklemmen
Spannungsversorgung 24 V DC	Aus dem Busknoten, Grundeinheit, CP-Interface usw.		
Eigenstromaufnahme Elektronik [mA]	Typ. 35 (Eingänge nicht beschaltet)		
Eingangsstrom bei 24 V DC (vom Sensor) [mA]	Typ. 6		
Absicherung der Sensoren und elektronischen Baugruppe	Interner elektronischer Kurzschlusschutz		
Max. Stromaufnahme der Sensorversorgung, Summenstrom [A]	Max. 0,8		
Nennbetriebsspannung Sensoren	24		
Betriebsspannungsbereich für Sensoren [V DC]	18 ... 30		
Verpolungsschutz	Für Logik- und Sensorversorgung		
Galvanische Trennung	Keine		
Schaltpegel	Signal 0 [V]	≤5	
	Signal 1 [V]	≥-11	
Eingangsverzögerung [ms]	Typ. 3		
Schaltlogik	PNP		
Eingangskennlinie	Nach IEC 1131-2		
Verbindung zum Busknoten	Über vorkonfektionierte Kabel		
Diagnose	Unterspannung		
	Kurzschluss/Überlast Sensorversorgung		

Installationssystem CPI

Datenblatt Eingangsmodule CP-E...-CL

FESTO

Allgemeine Technische Daten			
Typ	CP-E08-M12-CL plusschaltend	CP-E08-M8-CL plusschaltend	CP-E16-KL-CL plusschaltend
Werkstoff	Polybutylenterephthalat		
Werkstoff-Hinweis	RoHS konform		
Abmessungen BxLxH	[mm]	151 x 30 x 25	
Gewicht	[g]	165	190
			145

Betriebs- und Umweltbedingungen			
Typ	CP-E08-M12-CL	CP-E08-M8-CL	CP-E16-KL-CL
Schutzart nach EN 60529	IP65/IP67 (im gesteckten Zustand oder mit Schutzkappe versehen)		IP20
Umgebungstemperatur	Betrieb	[°C]	-5 ... +50
	Lagerung	[°C]	-20 ... +70
Korrosionsbeständigkeit KBK ¹⁾	1		

¹⁾ Korrosionsbeständigkeitsklasse 1 nach Festo Norm 940 070
Bauteile mit geringer Korrosionsbeanspruchung. Transport- und Lagerschutz. Teile ohne vorrangig dekorative Anforderung an die Oberfläche z. B. im nicht sichtbaren Innenbereich oder hinter Abdeckungen.

Zertifizierungen			
Typ	CP-E08-M12-CL	CP-E08-M8-CL	CP-E16-KL-CL
ATEX-Kategorie Gas	II 3G		-
EX-Zündschutzart Staub	Ex nA II T6 X		-
ATEX-Kategorie Staub	II 3D		-
EX-Kennzeichnung	Ex tD A22 IP67 T70°C X		-
ATEX-Umgebungstemperatur	[°C]	-5 ≤ Ta ≤ +50	
CE-Zeichen (siehe Konformitätserklärung)	Nach EU-EMV-Richtlinie		
Zulassung	c UL us - Listed (OL)		

-  Hinweis

Beim Betrieb von Gerätekom-
binationen in explosionsgefähr-
deten Bereichen bestimmt die
niedrigste gemeinsame Zone,
Temperaturklasse sowie Umge-
bungstemperatur der Einzelge-
räte den möglichen Einsatz der
gesamten Baugruppe.

Installationssystem CPI

Datenblatt Eingangsmodul CP-E...-CL

Anschluss- und Anzeigeelemente

CP-E08-M12-CL

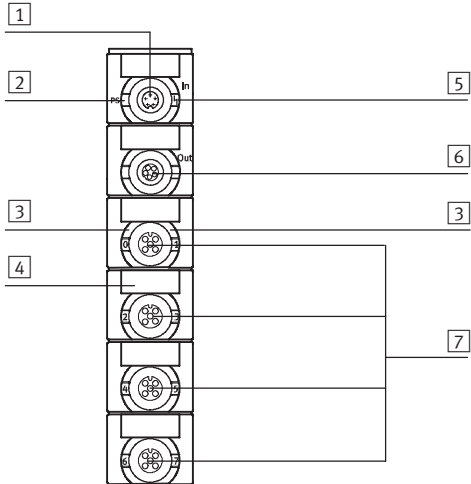

- 1 CP-Anschluss kommend
- 2 Status-LED (grün)
- 3 Grüne LED für Zustandsanzeige (eine LED je Eingang)
- 4 Aufnahme für Bezeichnungsschild (IBS 8x20)
- 5 Rote LED für Kurzschluss/Überlastanzeige
- 6 CP-Anschluss weiterführend
- 7 Sensoranschlüsse

Pinbelegung Sensoranschlüsse CP-E08-M12-CL

Anschlussbelegung	Pin	Signal	Bezeichnung
	1	24 V	Betriebsspannung 24 V
	2	Ex+1*	Sensorsignal
	3	0 V	Betriebsspannung 0 V
	4	Ex*	Sensorsignal
	5	Masse	Erdungsanschluss

* Ex = Eingang x

Installationssystem CPI

Datenblatt Eingangsmodule CP-E...-CL

FESTO

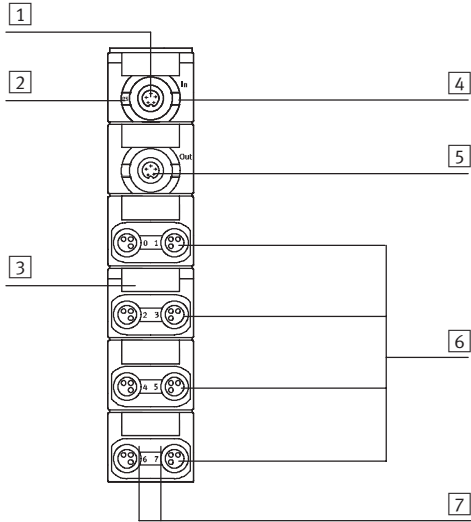

Anschluss- und Anzeigeelemente

CP-E08-M8-CL



- 1 CP-Anschluss kommend
- 2 Status-LED (grün)
- 3 Aufnahme für Bezeichnungsschild (ISB 8x20)
- 4 Rote LED für Kurzschluss/Überlastanzeige
- 5 CP-Anschluss weiterführend
- 6 Sensoranschlüsse
- 7 Grüne LED für Zustandsanzeige (eine LED je Eingang)

Pinbelegung Sensoranschlüsse CP-E08-M8-CL

Anschlussbelegung	Pin	Signal	Bezeichnung	Pin	Signal
	1	24 V	Betriebsspannung 24 V	1	24 V
	3	0 V	Betriebsspannung 0 V	3	0 V
	4	Ex*	Sensorsignal	4	Ex+1*

* Ex = Eingang x

Installationssystem CPI

Datenblatt Eingangsmodule CP-E...-CL

Anschluss- und Anzeigeelemente

CP-E16-KL-CL

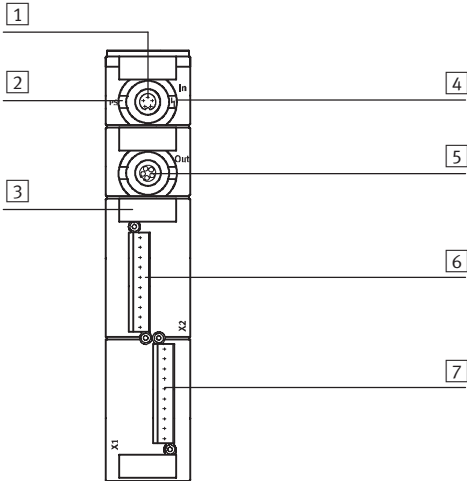

- 1 CP-Anschluss kommend
- 2 Status-LED (grün)
- 3 Aufnahme für Bezeichnungsschild (ISB 8x20)
- 4 Rote LED für Kurzschluss/Überlastanzeige
- 5 CP-Anschluss weiterführend
- 6 Sensoranschlüsse, Stecker X2
- 7 Sensoranschlüsse, Stecker X1

Pinbelegung Sensorversorgung CP-E16-KL-CL

Anschlussbelegung	Pin	Signal	Bezeichnung	Pin	Signal	
	Stecker X1			Stecker X2		
	+	24 V DC	Betriebsspannung	+	24 V DC	
	0	E 0	Anschlüsse für Sensoren	0	E 8	
	1	E 1		1	E 9	
	2	E 2		2	E 10	
	3	E 3		3	E 11	
	4	E 4		4	E 12	
	5	E 5		5	E 13	
	6	E 6		6	E 14	
	7	E 7		7	E 15	
	-	0 V DC		-	0 V DC	
	Hinweis Es können jeweils 8 Sensoren an den Anschlüssen X1 und X2 angeschlossen werden. Bei Verwendung des dreireihigen Steckers PS1 SAC30 oder PS1-SAC31-30POL+LED, besteht die Möglichkeit, durch eine Brücke, die zweite und dritte Kontaktreihe zur Betriebsspannungsversorgung der Sensoren zu nutzen.					





Steckerbeschriftung Betriebsspannungsversorgung für Sensoren (PS1-SAC31-30POL+LED)

	Anschlussreihe 0		Anschlussreihe 1		Anschlussreihe 2	
	-	0 V DC	Betriebsspannung	-	n.c.	-
7	E x+7	Anschlüsse für Sensoren	7	24 V DC	7	0 V DC
6	E x+6		6		6	
5	E x+5		5		5	
4	E x+4		4		4	
3	E x+3		3		3	
2	E x+2		2		2	
1	E x+1		1		1	
0	E x		0		0	
+	24 V DC	Betriebsspannung	+	Brücke	+	n.c.

Installationssystem CPI

Zubehör Eingangsmodule CP-E...-CL

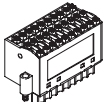
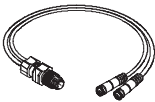
FESTO

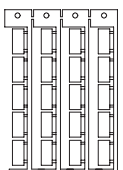
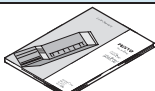
Bestellangaben				
Benennung			Typ	Teile-Nr.
Eingangsmodule				
	plusschaltend		CP-E08-M12-CL	538787
	plusschaltend		CP-E08-M8-CL	538788
	plusschaltend		CP-E16-KL-CL	538789
Sensorstecker				
	Stecker, gerade Dose, M12	5-polig, PG7	SEA-M12-5GS-PG7	175487
		4-polig, PG7	SEA-GS-7	18666
		4-polig, 2,5 mm ² Außen-Ø	SEA-4GS-7-2,5	192008
	Stecker, gerade, M8	3-polig, lötbar	SEA-GS-M8	18696
		3-polig, schraubbar	SEA-3GS-M8-S	192009
	Stecker für 2 Sensorkabel, M12, PG11	4-polig	SEA-GS-11-DUO	18779
		5-polig	SEA-5GS-11-DUO	192010
Anschluss-Sets für Sensoren				
	Stecker, Zugfederbuchse schraubbar, mit LED	3-reihig, 30-polig	PS1-SAC31-30POL+LED	197162
Kabel				
	DUO-Kabel	2x gerade Dose	KM12-DUO-M8-GDGD	18685
		2x gerade/gewinkelte Dose	KM12-DUO-M8-GDWD	18688
		2x gewinkelte Dose	KM12-DUO-M8-WDWD	18687
	Anschlusskabel, M12, 4-polig, gerader Stecker-gerade Dose	2,5 m	KM12-M12-GSGD-2,5	18684
		5,0 m	KM12-M12-GSGD-5	18686
Bezeichnungsschilder				
	Bezeichnungsschilder 8x20 mm, im Rahmen (20 Stück)		IBS-8x20	539388
Anwenderdokumentation				
	Anwenderdokumentation für Ein-/Ausgangsmodule	deutsch	P.BE.-CPEA-CL-DE	539299
		englisch	P.BE.-CPEA-CL-EN	539300
		französisch	P.BE.-CPEA-CL-FR	539302
		italienisch	P.BE.-CPEA-CL-IT	539303
		spanisch	P.BE.-CPEA-CL-ES	539301
		schwedisch	P.BE.-CPEA-CL-SV	539304

Installationssystem CPI

Datenblatt Ausgangsmodule CP-A08

FESTO

Funktion

Die elektrischen Ausgänge dienen zum Ansteuern von Aktuatoren, wie Einzelventile, Lampen, Signaleinrichtungen und vieles mehr.

 Hinweis
Optimale Ansteuerung für Ventile mit M12 Zentralstecker.

Anwendungsbereich

- Ausgangsmodul mit 8 Ausgängen 24 V DC
- Anschlusstechnik M12, mit 4- oder 5-poligen Buchsen
- LED Anzeige des Schaltzustandes pro Kanal
- Kurzschluss und Überlastkennung
- Störungsanzeige durch grüne LED



 Reparaturservice
CP-A08N-M12

Allgemeine Technische Daten			
Typ		CP-A08-M12-5POL plusschaltend	CP-A08N-M12 minusschaltend
Anzahl Ausgänge		8	
Belegung der Ausgänge		Einfach belegt	
Ausführung des Ausgangsanschlusses		8x M12, 5-polig	8x M12, 4-polig
Lastspannungsanschluss		M18, 4-polig	
Bus-Anschluss		2 Stecker M9, 5-polig, über fertig konfektionierte Kabel	
Maximaler Ausgangsstrom pro Kanal [A]		0,5	
Betriebsspannung [V DC]		24 ±25%	
Lastspannungsanschluss [V DC]		24 ±25%, verpolungssicher	
Absicherung der Ausgangsleistung [A]		Elektronische Sicherung pro Ausgang 0,5	
Eigenstromaufnahme Elektronik [mA]		Max. 90	
Überlast/Kurzschlusschutz		Pro Kanal	
Schaltlogik		PNP nach IEC 1131-2	NPN nach IEC 1131-2
Schutzart nach EN 60529		IP65 (im gesteckten Zustand oder mit Schutzkappe versehen)	
Temperaturbereich	Betrieb	[°C]	-5 ... +50
	Lagerung	[°C]	-20 ... +70
Werkstoff		Alu-Druckguss	
Abmessungen (LxBxT) [mm]		172,9 x 78 x 57,1	
Gewicht [g]		500	

Installationssystem CPI

Datenblatt Ausgangsmodule CP-A08

FESTO

Zertifizierungen	
Dieses Produkt ist nach EU-ATEX-Richtlinie für den Betrieb im EX-Bereich zugelassen	
ATEX-Kategorie Gas	II 3G
Ex-Zündschutzart Gas	Ex na II T5 X
ATEX-Kategorie Staub	II 3D
EX-Zündschutzart Staub	Ex tD A22 IP65 T80° C X
ATEX-Umgebungstemperatur	[°C] $-5 \leq Ta \leq +50$
Zulassung	c UL us Recognized (OL)
CE-Zeichen (siehe Konformitätserklärung)	Nach EU-Ex-Schutz-RL (ATEX)

Anschluss- und Anzeigeelemente

CP-A08-M12...

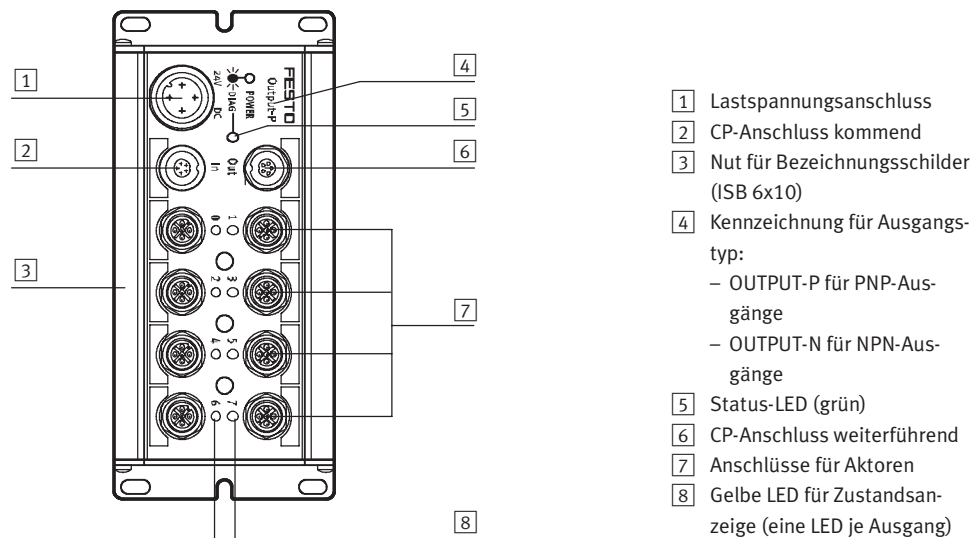

Pinbelegung Lastspannungsanschluss CP-A08-M12...			
Anschlussbelegung	Pin	Signal	Bezeichnung
	1	n.c.	Nicht angeschlossen
	2	24 V DC $\pm 25\%$	Betriebsspannung
	3	0 V	Betriebsspannung 0 V
	4	FE	Schutzerde

Installationssystem CPI

Datenblatt Ausgangsmodule CP-A08







Pinbelegung Ausgänge						
Anschlussbelegung	Pin	Signal	Bezeichnung	Pin	Signal	
CP-A08-M12-5POL (PNP-Ausgänge)						
	1	n.c.	Nicht angeschlossen	1	n.c.	<p>- Hinweis</p> <p>Durch die interne Verbindung von Pin 2 des geradzahigen Ausganges mit Pin 4 des gegenüberliegenden ungeradzahigen Ausganges, sind beim CP-Ausgangsmodul an den Ausgangsbuchsen 0, 2, 4 und 6 jeweils zwei Ausgänge anschließbar.</p>
	2	Ax+1	Verbunden mit Pin 4 von Stecker 2/Nicht angeschlossen	2	n.c.	
	3	0 V	Bezugspotential	3	0 V	
	4	Ax	Ausgang/Verbunden mit Pin 2 von Stecker 1	4	Ax+1	
	5	Masse	Erdungsanschluss	5	Masse	
CP-A08-M12 (NPN-Ausgänge)						
	1	24 V DC	Betriebsspannung	1	24 V DC	<p>- Hinweis</p> <p>Die Verbraucher/Last müssen über Pin 1 mit 24 V-Betriebsspannung versorgt werden.</p>
	2	FE	Erdungsanschluss	2	FE	
	3	n.c.	Nicht angeschlossen	3	n.c.	
	4	Ax	Ausgang	4	Ax+1	

* Ax = Ausgang x

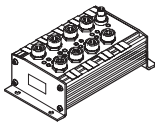
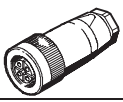
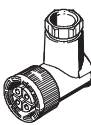
Installationssystem CPI

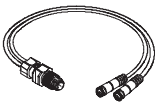
Zubehör Ausgangsmodule CP-A08

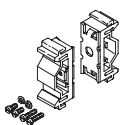
FESTO

Bestellangaben				
Benennung			Typ	Teile-Nr.
Ausgangsmodule				
	plusschaltend		CP-A08-M12-5POL	175640
	minusschaltend		CP-A08N-M12	18234
Spannungsversorgung				
	Netzanschlussdose, gerade M18x1, 4-polig	für 1,5 mm ²	NTSD-GD-9	18493
		für 2,5 mm ²	NTSD-GD-13,5	18526
	Netzanschlussdose, gewinkelt M18x1, 4-polig	für 1,5 mm ²	NTSD-WD-9	18527
		für 2,5 mm ²	NTSD-WD-11	533119
Sensorstecker				
	Stecker, gerade Dose, M12	5-polig, PG7	SEA-M12-5GS-PG7	175487
		4-polig, PG7	SEA-GS-7	18666
		4-polig, 2,5 mm ² Außen-Ø	SEA-4GS-7-2,5	192008
	Stecker für 2 Sensorkabel, M12, PG11	4-polig	SEA-GS-11-DUO	18779
		5-polig	SEA-5GS-11-DUO	192010
Kabel				
	DUO-Kabel	2x gerade Dose	KM12-DUO-M8-GDGD	18685
		2x gerade/gewinkelte Dose	KM12-DUO-M8-GDWD	18688
		2x gewinkelte Dose	KM12-DUO-M8-WDWD	18687
	Anschlusskabel, M12, 4-polig, gerader Stecker-gerade Dose	2,5 m	KM12-M12-GSGD-2,5	18684
		5,0 m	KM12-M12-GSGD-5	18686
Befestigung				
	Befestigung, für Hutschiene		CP-TS-HS35	170169
Anwenderdokumentation				
	Anwenderdokumentation für Ein-/Ausgangsmodule	deutsch	P.BE.-CPEA-DE	165125
		englisch	P.BE.-CPEA-EN	165225
		französisch	P.BE.-CPEA-FR	165127
		italienisch	P.BE.-CPEA-IT	165157
		spanisch	P.BE.-CPEA-ES	165227
		schwedisch	P.BE.-CPEA-SV	165257

Installationssystem CPI

Datenblatt Ausgangsmodule CP-A08-EL

FESTO

Funktion

Die elektrischen Ausgänge dienen zum Ansteuern von Aktuatoren, wie Einzelventile, Lampen, Signaleinrichtungen und vieles mehr.

Hinweis
Das Ausgangsmodul ist optimal zur Ansteuerung von Ventilen mit M12 Zentralstecker.

Anwendungsbereich

- Ausgangsmodul mit 8 Ausgängen 24 V DC
- Anschlusstechnik M12, 5-polig
- Anzeige des Schaltzustandes pro Kanal mit LED
- Kurzschluss- und Überlastkennung
- Störungsanzeige durch rote LED
- Modul unterstützt die CPI-Funktionalität (nur in Verbindung mit dem CPX CP-Interface)
- Umlaufende Beschriftung mit großem, klappbarem Beschriftungsschild
- Erdungsblech und Hutschienebefestigung bereits integriert

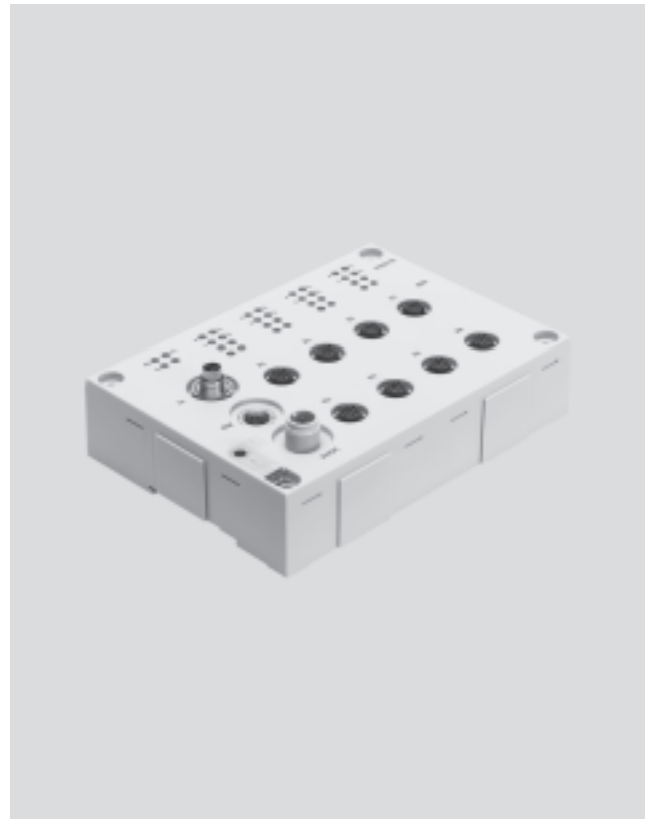

Allgemeine Technische Daten		CP-A08-M12-EL-Z plusschaltend
Typ		
Anzahl Ausgänge		8
Belegung der Ausgänge		Buchse 1, 3, 5 und 7 doppelt belegt, Buchse 2, 4, 6 und 8 einfach belegt
Ausführung des Sensoranschlusses		8x M12, 5-polig
Spannungsversorgung 24 V DC		M12, 5-polig
Eigenstromaufnahme bei Betriebsspannung	[mA]	Typ. 35
Maximaler Summenstrom pro Modul	[A]	4
Maximaler Ausgangsstrom pro Kanal	[A]	Max. 0,5, max. 2 Ausgänge parallelschaltbar
Nennbetriebsspannung	[V DC]	24
Betriebsspannungsbereich	[V DC]	18 ... 30
Absicherung (Kurzschluss)		Interne elektronische Sicherung pro Kanal
Schaltlogik		PNP
Ausgangskennlinie		Nach ICE 1131-2
Galvanische Trennung		Keine
Verbindung zum Busknoten		Über vorkonfektionierte Kabel
Diagnose		CP Kommunikation
		Kurzschluss/Überlast pro Kanal
		Unterspannung
Abmessungen (LxBxH)	[mm]	143 x 104 x 30
Gewicht	[g]	260

Installationssystem CPI

Datenblatt Ausgangsmodule CP-A08-EL

FESTO

Betriebsbedingungen			
Typ		CP-A08-M12-EL-Z	
Schutzart nach EN 60529		IP65 (im gesteckten Zustand oder mit Schutzkappe versehen)	
Umgebungstemperatur	Betrieb	[°C]	-5 ... +50
	Lagerung	[°C]	-20 ... +70
Korrosionsbeständigkeit KBK ¹⁾		1	
CE-Zeichen (siehe Konformitätserklärung)		Nach EU-EMV-Richtlinie	
Zulassung		c UL us - Listed (OL)	

¹⁾ Korrosionsbeständigkeitsklasse 1 nach Festo Norm 940 070
Bauteile mit geringer Korrosionsbeanspruchung. Transport- und Lagerschutz. Teile ohne vorrangig dekorative Anforderung an die Oberfläche z. B. im nicht sichtbaren Innenbereich oder hinter Abdeckungen.

Anschluss- und Anzeigeelemente

CP-A08-M12-EL-Z

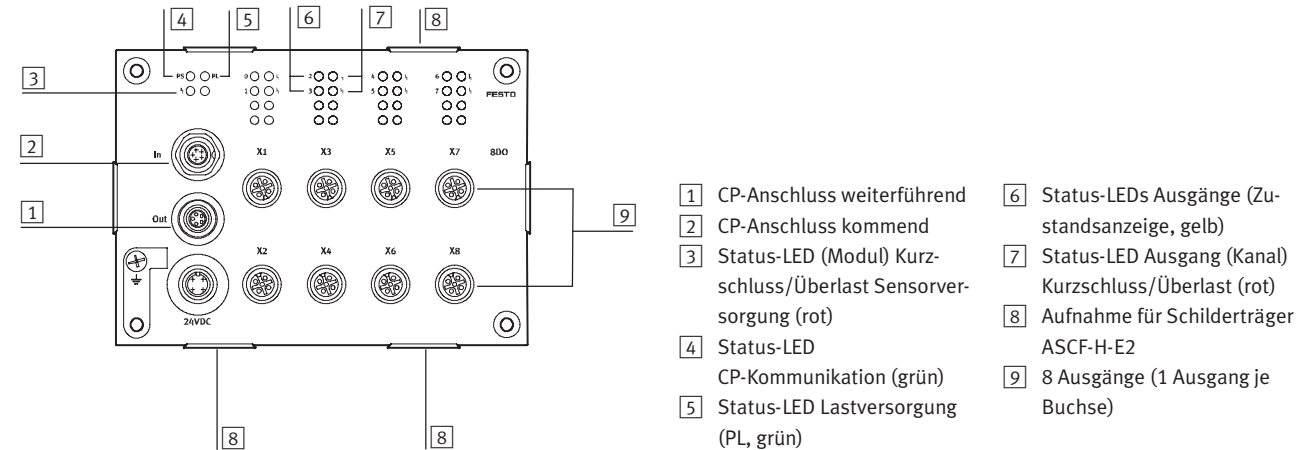

Pinbelegung Lastspannungsanschluss CP-A08-M12-EL-Z			
Anschlussbelegung	Pin	Signal	Bezeichnung
	1	n.c.	Nicht angeschlossen
	2	24 V DC ±25%	Betriebsspannung
	3	0 V	Betriebsspannung 0 V
	4	FE	Schutzerde

Installationssystem CPI

Datenblatt Ausgangsmodule CP-A08-EL



Pinbelegung Ausgänge				
Anschlussbelegung	Ausgang 1, 3, 5 und 7		Bezeichnung	
	Pin	Signal		
CP-A08-M12-EL-Z (ungeradzahlige PNP-Ausgänge)				
	1	n.c.	Nicht angeschlossen	<p> Hinweis</p> <p>Durch die interne Verbindung von Pin 2 des ungeradzahligen Ausganges mit Pin 4 des darunterliegenden geradzahligen Ausganges, sind beim CP-Ausgangsmodul an den Ausgangsbuchsen 1, 3, 5 und 7 jeweils zwei Ausgänge anschließbar.</p>
	2	Ax+1	Verbunden mit Pin 4 von Ausgang 2	
	3	0 V	Bezugspotential	
	4	Ax	Ausgang	
	5	FE	Erdungsanschluss	

* Ax = Ausgang x







Pinbelegung Ausgänge			
Anschlussbelegung	Ausgang 2, 4, 6 und 8		Bezeichnung
	Pin	Signal	
CP-A08-M12-EL-Z (geradzahlige PNP-Ausgänge)			
	1	n.c.	Nicht angeschlossen
	2	n.c.	Nicht angeschlossen
	3	0 V	Bezugspotential
	4	Ax+1	Verbunden mit Pin 2 von Ausgang 1
	5	FE	Erdungsanschluss

* Ax = Ausgang x

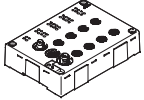
Installationssystem CPI

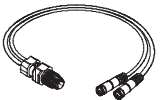
Zubehör Ausgangsmodule CP-A08-EL

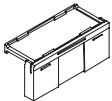
FESTO

Bestellangaben				
Benennung			Typ	Teile-Nr.
Ausgangsmodul				
	plusschaltend		CP-A08-M12-EL-Z	546924
Steckverbinder				
	Stecker gerade, M12	5-polig, PG7	SEA-M12-5GS-PG7	175487
		4-polig, PG7	SEA-GS-7	18666
		4-polig, 2,5 mm ² Außen-Ø	SEA-4GS-7-2,5	192008
	Stecker für 2 Kabel, M12, PG11	4-polig	SEA-GS-11-DUO	18779
		5-polig	SEA-5GS-11-DUO	192010
Verbindungsleitungen				
	DUO-Kabel, 1x gerader Stecker M12	2x gerade Dose M8	KM12-DUO-M8-GGD	18685
		1x gerade Dose M8 und 1x gewinkelte Dose M8	KM12-DUO-M8-GDWD	18688
		2x gewinkelte Dose M8	KM12-DUO-M8-WDWD	18687
	Verbindungsleitung, M12, 4-polig, gerader Stecker-gerade Dose	2,5 m	NEBU-M12G4-K-2.5-M12G4 ¹⁾	539052
		5,0 m	NEBU-M12G4-K-5-M12G4 ¹⁾	539052
Schilderträger				
	Schilderträger für EL-Module, 10 Stück im Beutel		ASCF-H-E2	547473
Anwenderdokumentation				
	Anwenderdokumentation für Ein-/Ausgangsmodule	deutsch	P.BE.-CPEA-CL-DE	539299
		englisch	P.BE.-CPEA-CL-EN	539300
		französisch	P.BE.-CPEA-CL-FR	539302
		italienisch	P.BE.-CPEA-CL-IT	539303
		spanisch	P.BE.-CPEA-CL-ES	539301
		schwedisch	P.BE.-CPEA-CL-SV	539304

1) Baukastenprodukt, weitere Informationen → Internet: nebu

Installationssystem CPI

Datenblatt Ausgangsmodule CP-A04

FESTO

Funktion

Die elektrischen Ausgänge dienen zum Ansteuern von Aktuatoren, wie Einzelventile, Lampen, Signaleinrichtungen und vieles mehr.

Hinweis
Optimale Ansteuerung für Ventile mit M12 Zentralstecker.

Anwendungsbereich

- Ausgangsmodul mit 4 Ausgängen 24 V DC
- Anschlusstechnik M12, mit 5-poligen Buchsen
- LED Anzeige des Schaltzustandes pro Kanal
- Kurzschluss und Überlastkennung
- Störungsanzeige durch rote LED
- Modul unterstützt die CPI-Funktionalität (nur in Verbindung mit dem CPX CP-Interface)



Allgemeine Technische Daten	
Typ	CP-A04-M12-CL plusschaltend
Anzahl Ausgänge	4
Belegung der Ausgänge	Buchse 1 und 3 doppelt belegt, Buchse 2 und 4 einfach belegt
Ausführung des Sensoranschlusses	4x M12, 5-polig
Spannungsversorgung 24 V DC	Aus dem Busknoten, Grundeinheit, CP-Interface, usw.
Eigenstromaufnahme Elektronik [mA]	Typ. 35
Maximaler Ausgangsstrom pro Kanal [A]	Max. 0,5, max. 2 Ausgänge parallelschaltbar
Betriebsspannung [V DC]	24 ±25%
Absicherung der Ausgangsleistung	Interner elektronischer Kurzschlussschutz pro Ausgang
Schaltlogik	PNP
Ausgangskennlinie	Nach ICE 1131-2
Galvanische Trennung	Keine
Verbindung zum Busknoten	Über vorkonfektionierte Kabel
Diagnose	Unterspannung Kurzschluss Aktorausgang (kanalweise)
Werkstoff	Polybutylenterephthalat
Abmessungen (LxBxT) [mm]	151 x 30 x 25
Gewicht [g]	165

Installationssystem CPI

Datenblatt Ausgangsmodule CP-A04

FESTO

Betriebsbedingungen			
Schutzart nach EN 60529		IP65/IP67 (im gesteckten Zustand oder mit Schutzkappe versehen)	
Umgebungstemperatur	Betrieb	[°C]	-5 ... +50
	Lagerung	[°C]	-20 ... +70
Korrosionsbeständigkeit KBK ¹⁾			1

¹⁾ Korrosionsbeständigkeitsklasse 1 nach Festo Norm 940 070
Bauteile mit geringer Korrosionsbeanspruchung. Transport- und Lagerschutz. Teile ohne vorrangig dekorative Anforderung an die Oberfläche z. B. im nicht sichtbaren Innenbereich oder hinter Abdeckungen.

Zertifizierungen		
ATEX-Kategorie Gas		II 3G
Ex-Zündschutzart Gas		Ex nA II T6 X
ATEX-Kategorie Staub		II 3D
EX-Zündschutzart Staub		Ex tD A22 IP65 T80° C X
ATEX-Umgebungstemperatur	[°C]	-5 ≤ Ta ≤ +50
CE-Zeichen (siehe Konformitätserklärung)		Nach EU-EMV-Richtlinie
Zulassung		c UL us - Listed (OL)

 Hinweis

Beim Betrieb von Gerätekom-
binationen in explosionsgefähr-
deten Bereichen bestimmt die
niedrigste gemeinsame Zone,
Temperaturklasse sowie Umge-
bungstemperatur der Einzelge-
räte den möglichen Einsatz der
gesamten Baugruppe.

Installationssystem CPI

Datenblatt Ausgangsmodule CP-A04

Anschluss- und Anzeigeelemente

CP-A04-M12-CL

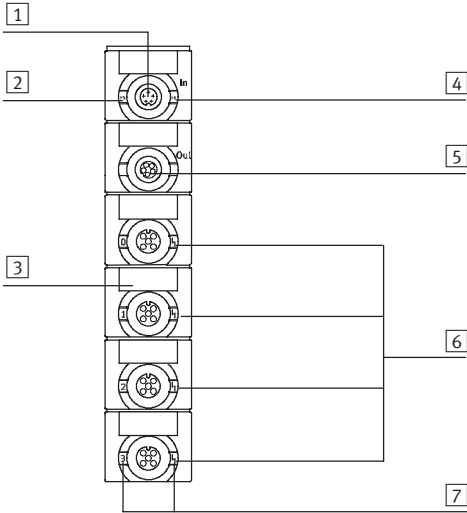

- 1 CP-Anschluss kommend
- 2 Status-LED (grün)
- 3 Aufnahme für Bezeichnungsschild (ISB 8x20)
- 4 Rote LED für Kurzschluss/Überlastanzeige
- 5 CP-Anschluss weiterführend
- 6 Ausgang
- 7 Grüne LED für Zustandsanzeige (eine LED je Ausgang)

Pinbelegung Ausgänge





Anschlussbelegung	Ausgang 1 und 3		Bezeichnung	Ausgang 2 und 4		
	Pin	Signal		Pin	Signal	
CP-A08-M12-5POL (PNP-Ausgänge)						
	1	n.c.	Nicht angeschlossen	1	n.c.	- Hinweis Durch die interne Verbindung von Pin 2 des ungeradzahligen Ausgangs mit Pin 4 des darunterliegenden geradzahligen Ausgangs, sind beim CP-Ausgangsmodul an den Ausgangsbuchsen 1 und 3 jeweils zwei Ausgänge anschließbar.
	2	Ax+1	Verbunden mit Pin 4 von Stecker 2/Nicht angeschlossen	2	n.c.	
	3	0 V	Bezugspotential	3	0 V	
	4	Ax	Ausgang/Verbunden mit Pin 2 von Stecker 1	4	Ax+1	
	5	FE	Erdungsanschluss	5	FE	

* Ax = Ausgang x

Installationssystem CPI

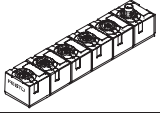
Zubehör Ausgangsmodule CP-A04

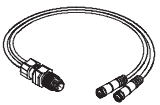
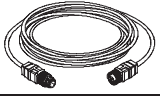
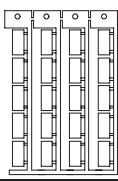



FESTO

Bestellangaben Zubehör				
Benennung			Typ	Teile-Nr.
Ausgangsmodul				
	plusschaltend		CP-A04-M12-CL	538790
Sensorstecker				
	Stecker, gerade Dose, M12	5-polig, PG7	SEA-M12-5GS-PG7	175487
		4-polig, PG7	SEA-GS-7	18666
		4-polig, 2,5 mm ² Außen-Ø	SEA-4GS-7-2,5	192008
	Stecker für 2 Sensorkabel, M12, PG11	4-polig	SEA-GS-11-DUO	18779
		5-polig	SEA-5GS-11-DUO	192010
Kabel				
	DUO-Kabel	2x gerade Dose	KM12-DUO-M8-GDGD	18685
		2x gerade/gewinkelte Dose	KM12-DUO-M8-GDWD	18688
		2x gewinkelte Dose	KM12-DUO-M8-WDWD	18687
	Anschlusskabel, M12, 4-polig, gerader Stecker-gerade Dose	2,5 m	KM12-M12-GSGD-2,5	18684
		5,0 m	KM12-M12-GSGD-5	18686
Bezeichnungsschilder				
	Bezeichnungsschilder 8x20 mm, im Rahmen (20 Stück)		IBS-8x20	539388
Anwenderdokumentation				
	Anwenderdokumentation für Ein-/Ausgangsmodule	deutsch	P.BE.-CPEA-CL-DE	539299
		englisch	P.BE.-CPEA-CL-EN	539300
		französisch	P.BE.-CPEA-CL-FR	539302
		italienisch	P.BE.-CPEA-CL-IT	539303
		spanisch	P.BE.-CPEA-CL-ES	539301
		schwedisch	P.BE.-CPEA-CL-SV	539304

Installationssystem CPI

Datenblatt MPA-Ventilinseln

FESTO

-  Durchfluss
MPA1: bis 360 l/min
MPA2: bis 700 l/min
-  Breite der Ventile
MPA1: 10 mm
MPA2: 21 mm
-  Spannung
24 V DC
-  Reparaturservice

CPI-Anschaltung zur Kommunikation zwischen einer MPA-Ventilinsel und einem CPI-Master. Sie leistet die Ansteuerung einer MPA-Ventilinsel mit bis zu 32 Magnetspulen auf max. 32 Ventilplätzen. Zum Realisieren verschiedener Spannungszonen ist der Einbau einer elektrischen Zusatzversorgung auch an jeder anderen Stelle der Ventilinsel möglich.



-  Hinweis
Eine elektrische Zusatzversorgung ist nach 16 MPA2 Magnetspulen zwingend erforderlich (nach 4 Elektronikmodulen). Beachten Sie, dass ohne elektrische Zusatzversorgung maximal 24 Magnetspulen gleichzeitig geschaltet sein dürfen.

Wenn zeitgleich mehr als 24 MPA1 oder 12 MPA2 Magnetspulen geschaltet werden sollen, muss mindestens nach dem dritten Elektronik-Modul eine Zusatzversorgung eingesetzt werden.

Allgemeine Technische Daten			
Typ		MPA-CPI-VI	
CP-Schnittstelle ankommend		Stecker M9, 5-polig	
CP-Schnittstelle weiterführend		Buchse M9, 5-polig	
Max. Anzahl Magnetspulen		32	
LED-Anzeige produktspezifisch	PS	Sammelmeldung Spannungsversorgung	
	PL	Spannungsversorgung Ventile	
	Symbol	Modulfehler	
Nennbetriebsspannung	[V DC]	24	
Betriebsspannungsbereich	[V DC]	24 ±25%	
Netzausfallüberbrückung	nur Logikseite	[ms]	10
Stromaufnahme bei Nennbetriebsspannung	Last	[mA]	Ventiltyp und Ventilanzahl abhängig
	Elektronik	[mA]	Ca. 50 (zzgl. Stromaufnahme Elektronikmodule)
Restwelligkeit	[Vss]	4	
Werkstoffe		Aluminium-Druckguss, Polyamid	
Abmessungen		➔ Internet: typ 32	
Gewicht	[g]	200	
Technische Daten Ventile		➔ Internet: typ 32	

Installationssystem CPI

Datenblatt MPA-Ventilinsel

FESTO



Betriebsbedingungen			
Schutzart nach EN 60529		IP65 (im gesteckten Zustand oder mit Schutzkappe versehen)	
Umgebungstemperatur	Betrieb	[°C]	-5 ... +50
	Lagerung	[°C]	-20 ... +40
Korrosionsbeständigkeit KBK ¹⁾		1	
CE-Zeichen (siehe Konformitätserklärung)		Nach EU-EMV-Richtlinie	
Zulassung		c UL us - Listed (OL)	

1) Korrosionsbeständigkeitsklasse 1 nach Festo Norm 940 070
Bauteile mit geringer Korrosionsbeanspruchung. Transport- und Lagerschutz. Teile ohne vorrangig dekorative Anforderung an die Oberfläche z. B. im nicht sichtbaren Innenbereich oder hinter Abdeckungen.

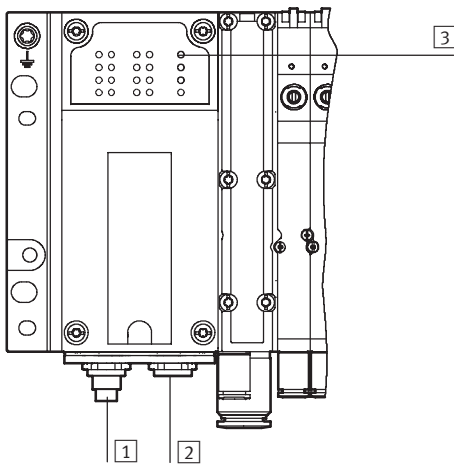
Anschluss- und Anzeigeelemente



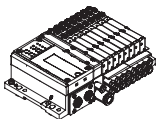

- 1 CP-Anschluss kommend
- 2 CP-Anschluss weiterführend
- 3 Status-LEDs
CP-Systemversorgung (Grün)
Lastversorgung (Grün)
Modulfehler (Rot)

Bestellangaben – Zubehör				
Benennung		Typ	Teile-Nr.	
MPA-Ventilinsel				
	mit CPI-Anschaltung	MPA-CPI-VI	546280	
Ventilinsel-Verbindung				
	Verbindungskabel WS-WD	0,25 m	KVI-CP-3-WS-WD-0,25	540327
		0,5 m	KVI-CP-3-WS-WD-0,5	540328
		2 m	KVI-CP-3-WS-WD-2	540329
		5 m	KVI-CP-3-WS-WD-5	540330
		8 m	KVI-CP-3-WS-WD-8	540331
	Verbindungskabel GS-GD	2 m	KVI-CP-3-GS-GD-2	540332
		5 m	KVI-CP-3-GS-GD-5	540333
		8 m	KVI-CP-3-GS-GD-8	540334

Installationssystem CPI

Datenblatt CPV-SC-Ventilinseln

FESTO

-  - Durchfluss
170 l/min
-  - Breite der Ventile
10 mm
-  - Spannung
24 V DC
-  - Reparaturservice

CPI-Anschaltung zur Kommunikation zwischen einer CPV-SC-Ventilinsel und einem CPI-Master. Sie leistet die Ansteuerung einer CPV-SC-Ventilinsel mit bis zu 16 Magnetspulen.



Allgemeine Technische Daten		
Typ	CPVSC1-AE16-CPI	
CP-Schnittstelle ankommend	Stecker M9, 5-polig	
CP-Schnittstelle weiterführend	Buchse M9, 5-polig	
Max. Anzahl Magnetspulen	16	
LED-Anzeige produktspezifisch	Status-LED CP Kommunikation Status-LEDs Ventile	
Nennbetriebsspannung	[V DC]	24
Betriebsspannungsbereich	[V DC]	20,4 ... 26,4
Netzausfallüberbrückung	nur Logikseite [ms]	10
Stromaufnahme bei Nennbetriebsspannung	Last [mA]	Ventiltyp und Ventilanzahl abhängig
	Elektronik [mA]	Max. 100
Werkstoffe	Polymer	
Abmessungen	➔ Internet: typ 80	
Gewicht	[g]	150
Technische Daten Ventile	➔ Internet: typ 80	

Installationssystem CPI

Datenblatt CPV-SC-Ventilinseln

FESTO

Betriebsbedingungen			
Schutzart nach EN 60529		IP40 (im gesteckten Zustand oder mit Schutzkappe versehen)	
Umgebungstemperatur	Betrieb	[°C]	-5 ... +50
	Lagerung	[°C]	-20 ... +40
Korrosionsbeständigkeit KBK ¹⁾		1	
CE-Zeichen (siehe Konformitätserklärung)		Nach EU-EMV-Richtlinie	
Zulassung		c UL us - Recognized (OL)	

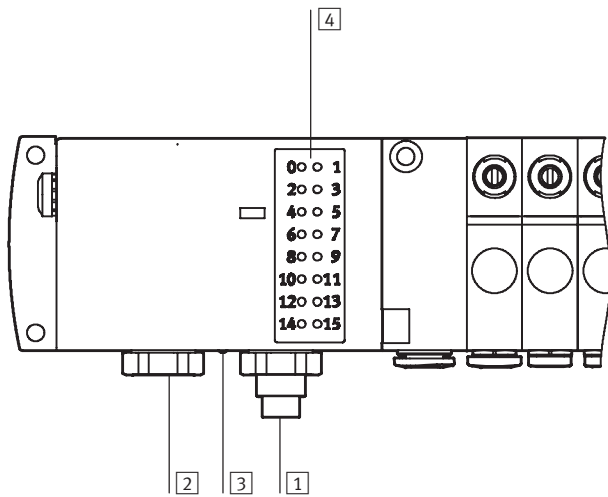

¹⁾ Korrosionsbeständigkeitsklasse 1 nach Festo Norm 940 070
Bauteile mit geringer Korrosionsbeanspruchung. Transport- und Lagerschutz. Teile ohne vorrangig dekorative Anforderung an die Oberfläche z. B. im nicht sichtbaren Innenbereich oder hinter Abdeckungen.

Anschluss- und Anzeigeelemente

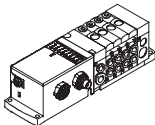

- 1 CP-Anschluss kommend
- 2 CP-Anschluss weiterführend
- 3 Status-LED CP Kommunikation
- 4 Status-LEDs Ventile

Bestellangaben – Zubehör

Benennung	Typ	Teile-Nr.		
CPV-SC-Ventilinsel				
 mit CPI-Anschaltung	CPVSC1-AE16-CPI	541975		
Ventilinsel-Verbindung				
	Verbindungskabel WS-WD	0,25 m	KVI-CP-3-WS-WD-0,25	540327
		0,5 m	KVI-CP-3-WS-WD-0,5	540328
		2 m	KVI-CP-3-WS-WD-2	540329
		5 m	KVI-CP-3-WS-WD-5	540330
		8 m	KVI-CP-3-WS-WD-8	540331
	Verbindungskabel GS-GD	2 m	KVI-CP-3-GS-GD-2	540332
		5 m	KVI-CP-3-GS-GD-5	540333
		8 m	KVI-CP-3-GS-GD-8	540334

Installationssystem CPI

Technische Daten

FESTO

Abmessungen Feldbusknoten/Steuerblock

Download CAD-Daten → www.festo.com

CPX-FB... /CPX-FEC und CPX-CP-4-FB

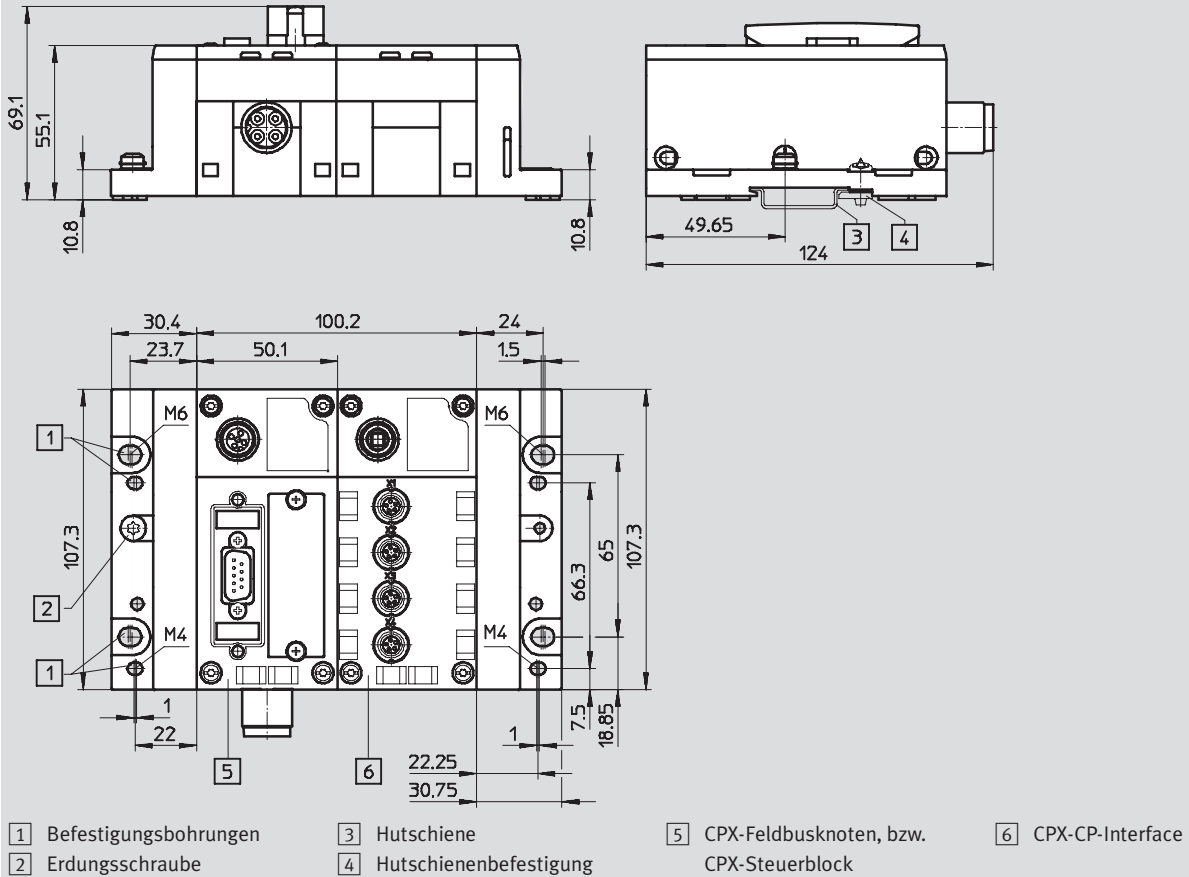

Installationssystem CPI

Technische Daten

FESTO

Abmessungen

Download CAD-Daten → www.festo.com

Feldbusknoten

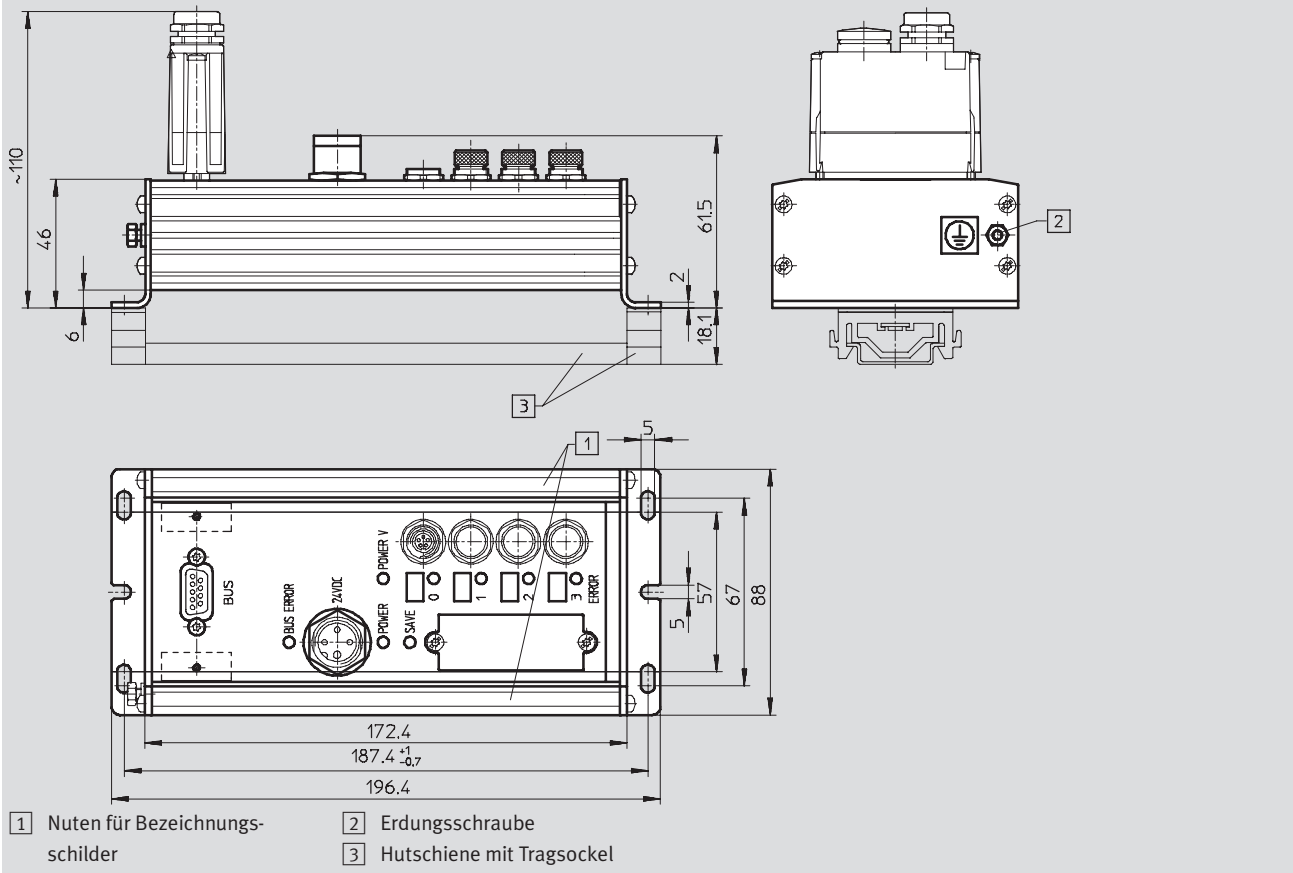

-  - Hinweis

Die Abmessungen sind gültig für die Feldbusknoten Typ:

- CP-FB05-E
- CP-FB06-E
- CP-FB11-E
- CP-FB13-E

Abweichendes Höhenmaß ~110 (inkl. Feldbusstecker) bei

- CP-FB06-E mit M23
- CP-FB11-E mit M12
- CP-FB13-E mit 2x M12

Installationssystem CPI

Technische Daten

FESTO

Abmessungen robuste Eingangsmodule

Download CAD-Daten → www.festo.com

CP-E16-M8

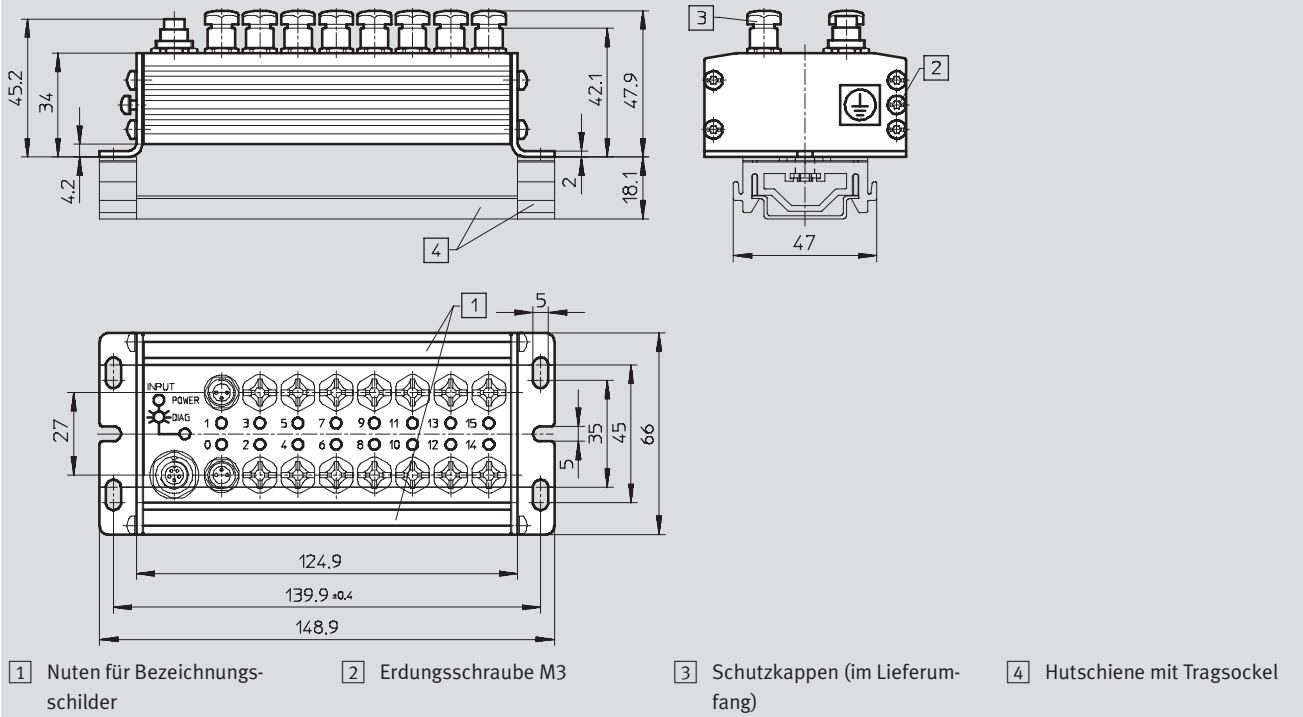

CP-E16-M8-Z

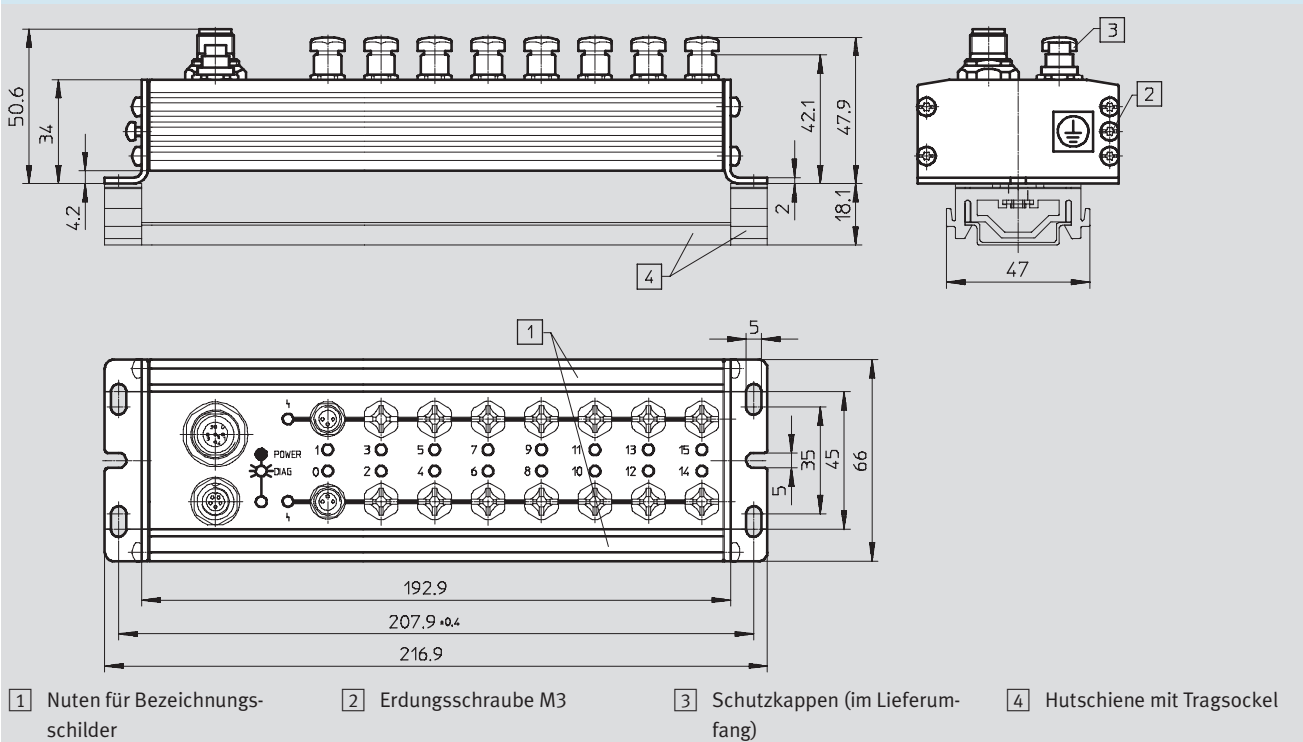

Installationssystem CPI

Technische Daten

FESTO

Abmessungen robuste Eingangsmodule

Download CAD-Daten → www.festo.com

CP-E16-M12x2-5POL/CP-E16N-M12x2

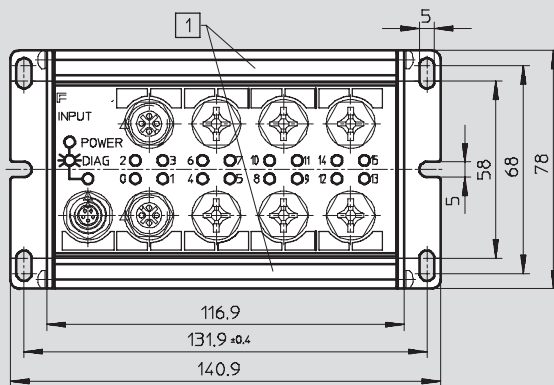
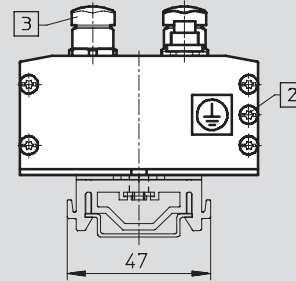
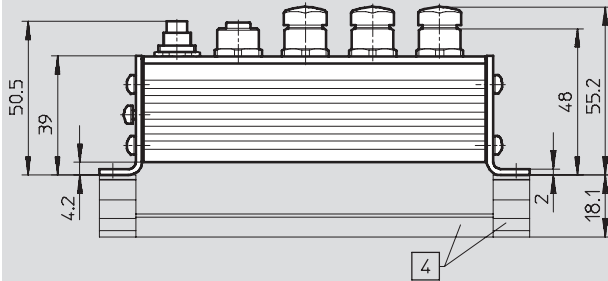

1 Noten für Bezeichnungsschilder

2 Erdungsschraube M3

3 Schutzkappen (im Lieferumfang)

4 Hutschiene mit Tragsockel

Installationssystem CPI

Technische Daten

FESTO

Abmessungen wirtschaftliche Eingangsmodule

Download CAD-Daten → www.festo.com

CP-E16-M8-EL

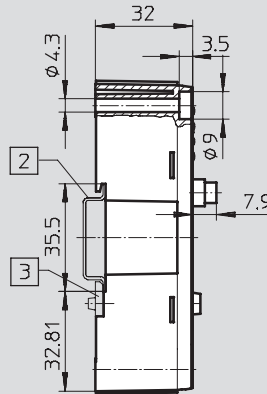
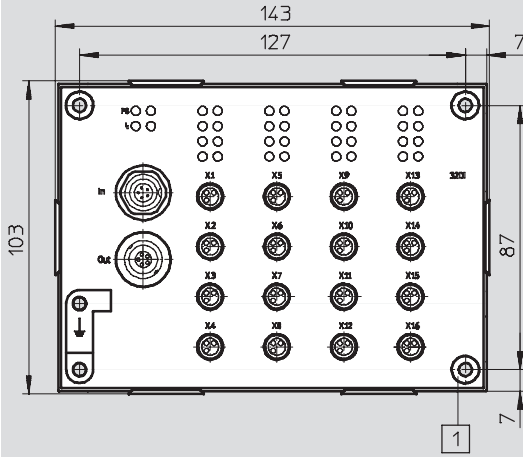

- 1 Durchgangsbohrung für Flächenmontage
- 2 Hutschiene
- 3 Befestigungsbausatz für Hutschiene (im Lieferumfang)

CP-E16-M12-EL

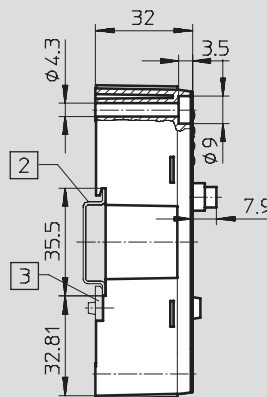
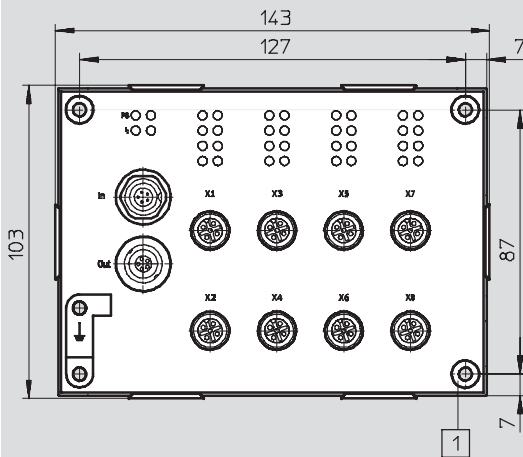

- 1 Durchgangsbohrung für Flächenmontage
- 2 Hutschiene
- 3 Befestigungsbausatz für Hutschiene (im Lieferumfang)

CP-E32-M8-EL

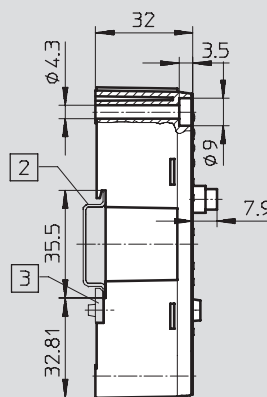
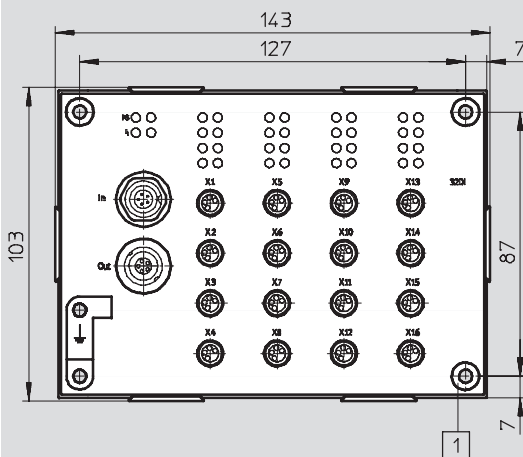

- 1 Durchgangsbohrung für Flächenmontage
- 2 Hutschiene
- 3 Befestigungsbausatz für Hutschiene (im Lieferumfang)

Installationssystem CPI

Technische Daten

FESTO

Abmessungen kompakte CP-Module

Download CAD-Daten → www.festo.com

CP-E08-M12-CL/CP-A04-M12-CL

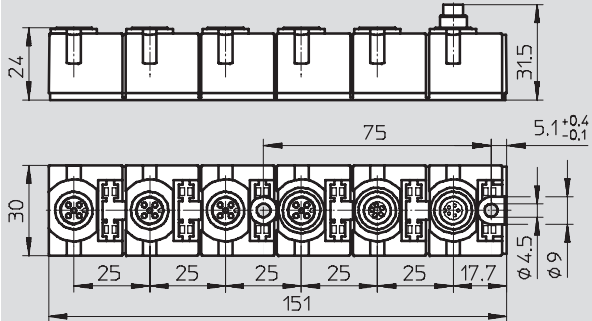

CP-E08-M8-CL

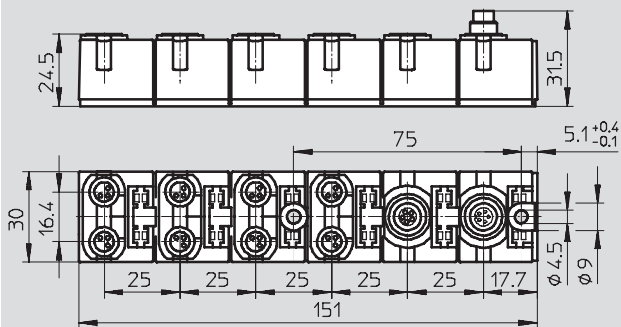

CP-E16-KL-CL

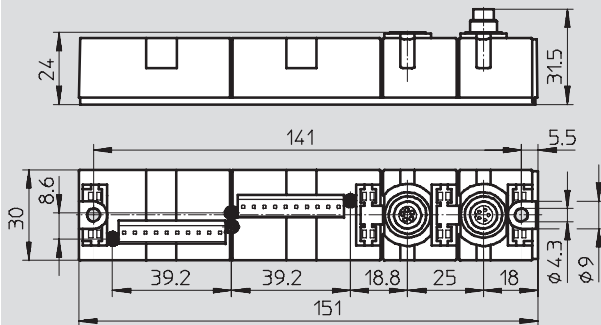

Installationssystem CPI

Hinweise zur Bestellabwicklung

FESTO

Regeln für die Konfiguration

Das CPI-System unterstützt – abhängig vom Typ des CP-Masters und der angeschlossenen CP-Module – eine bestimmte Anzahl von Modulen pro CP-Strang.

CP-Master und CP-Module können in zwei unterschiedliche Gruppen eingeteilt werden:

- Mit CPI-Funktionalität
- Ohne CPI-Funktionalität.

CP-Module mit CPI-Funktionalität

CP-Module mit CPI-Funktionalität zeichnen sich durch folgende Merkmale aus:

- Ankommende und weiterführende CP-Schnittstelle
- Beliebige Anordnung der Module innerhalb eines CP-Strangs

- Maximal sind 4 Module pro CP-Strang möglich
- An jedem Strang können je nach Ausführung max. 32 Eingänge und 32 Ausgänge angeschlossen werden

CP-Module ohne CPI-Funktionalität

Robuste CP-Module zeichnen sich durch folgende Merkmale aus:

- CP-Ventilinseln und CP-Ausgangsmodule besitzen eine ankommende und eine weiterführende CP-Schnittstelle
- CP-Eingangsmodule besitzen nur eine ankommende CP-

Schnittstelle und können daher nur am Ende eines CP-Stranges platziert werden

- An CP-Mastern ohne erweiterte Funktionalität können auch alle CP-Module mit CPI-Funktionalität angeschlossen werden.

Hinweise zum Einsatz von CP-Modulen mit und ohne CPI-Funktionalität

Eine Mischung von CP-Modulen mit und ohne CPI-Funktionalität ist möglich. Dabei ist folgendes zu beachten:

- Pro CP-Strang ist nur ein Eingangsmodul ohne CPI-Funktionalität möglich (am Ende eines CP-Strangs)

- Pro CP-Strang ist nur eine CP-Ventilinsel bzw. ein Ausgangsmodul ohne CPI-Funktionalität möglich (beliebige Stelle am CP-Strang)

- Freie Plätze am CP-Strang können durch CP-Module mit CPI-Funktionalität aufgefüllt werden (maximal 4 Module).

Hinweis

Die Leitungslänge in einem Strang darf max. 10 m betragen.

Es sind Verbindungskabel mit 0,25 m, 0,5 m, 2 m, 5 m und 8 m lieferbar

→ 91

Unabhängig vom Typ der CP-Module (mit oder ohne CPI-Funktionalität) dürfen nicht mehr als 32 Eingänge und 32 Ausgänge (Summe aller 4 CP-Module an einem CP-Strang) angeschlossen werden.

Bestellabwicklung

Eine Bestellung des elektrischen Installationssystems CPI können Sie wie folgt auslösen:

- Mit Hilfe des Ventilinsel-Konfigurator auf digitalem Wege.

Dabei beachten Sie bitte, dass die CP-Stränge lückenlos numerisch aufsteigend zu belegen sind, also zuerst Strang 1, dann Strang 2, usw.

Um einen CP-Strang korrekt zu belegen, gehen Sie wie folgt vor:

- Wählen Sie als erstes ein Verbindungskabel mit entsprechender Länge.
- Danach wählen Sie ein Ein-/Ausgangsmodul.
- Verfahren Sie so fort bis ein Strang voll belegt ist (max. 4 Stränge bei CP-Modulen mit erweiterter Funktionalität).

Die Konfiguration der Ventilinseln erfolgt separat:







- CPV-Ventilinsel
CPV10/14/18-VI-FB-....
→ Internet: typ 10
- MPA Ventilinseln
MPA-CPI-VI
→ Internet: typ 32

- CPV-SC Ventilinseln
CPVSC1-AE16-CPI
→ Internet: typ 80
- CPA Ventilinseln
CPA10/14-IFB-CP-....
→ Internet: typ 12

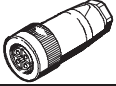
Installationssystem CPI

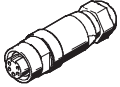
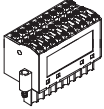
Zubehör



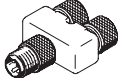
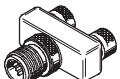





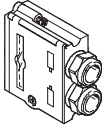

FESTO

Bestellangaben				
Benennung			Typ	Teile-Nr.
Steckverbinder – Spannungsversorgung				
	Netzanschlussdose, gerade M18x1, 4-polig	für 1,5 mm ²	NTSD-GD-9	18493
		für 2,5 mm ²	NTSD-GD-13,5	18526
	Netzanschlussdose, gewinkelt M18x1, 4-polig	für 1,5 mm ²	NTSD-WD-9	18527
		für 2,5 mm ²	NTSD-WD-11	533119
	Netzanschlussdose Systemeinspeisung CPX	7/8"-Anschluss, 5-polig	NECU-G78G5-C2	543107
		7/8"-Anschluss, 4-polig	NECU-G78G4-C2	543108
Anschluss-Sets für Spannungsversorgung und Sensoren				
	Stecker, Zugfederbuchse schraubbar	3-reihig, 30-polig	PS1 SAC30	197161
	Stecker, Zugfederbuchse schraubbar, mit LED	3-reihig, 30-polig	PS1-SAC31-30POL+LED	197162
Sensorstecker				
	Stecker M12, gerade Dose	5-polig, PG7	SEA-M12-5GS-PG7	175487
		4-polig, PG7	SEA-GS-7	18666
		4-polig, 2,5 mm ² Außen-Ø	SEA-4GS-7-2,5	192008
	Stecker M8, gerade	3-polig, lötlbar	SEA-GS-M8	18696
		3-polig, schraubbar	SEA-3GS-M8-S	192009
	Stecker M12 für 2 Sensorkabel, PG11	4-polig	SEA-GS-11-DUO	18779
		5-polig	SEA-5GS-11-DUO	192010
	T-Steckverbindung	2x Dose M8, 3-polig 1x Stecker M8, 4-polig	NEDU-M8D3-M8T4	544391
	T-Steckverbindung	2x Dose M12, 5-polig 1x Stecker M12, 4-polig	NEDU-M12D5-M12T4	541596

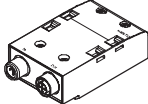
Installationssystem CPI

Zubehör

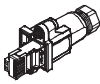

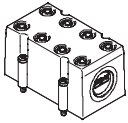
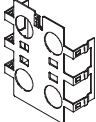
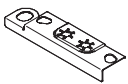



FESTO

Bestellangaben				
Benennung			Typ	Teile-Nr.
Steckverbinder – Feldbusanschluss				
	Stecker Sub-D für INTERBUS	ankommend	FBS-SUB-9-BU-IB-B	532218
		weiterführend	FBS-SUB-9-GS-IB-B	532217
	Stecker Sub-D für DeviceNet/CANopen		FBS-SUB-9-BU-2x5POL-B	532219
	Stecker Sub-D für Profibus DP		FBS-SUB-9-GS-DP-B	532216
	Stecker Sub-D für CC-Link		FBS-SUB-9-GS-2x4POL-B	532220
	Stecker Sub-D		FBS-SUB-9-GS-1x9POL-B	534497
	Busanschluss M12, 5-polig, Adapter (B-kodiert) für Profibus-DP		FBA-2-M12-5POL-RK	533118
	Busanschluss Micro Style, 2xM12, 5-polig für DeviceNet/CANopen		FBA-2-M12-5POL	525632
	Dose M12, 5-polig, für Micro Style Anschluss		FBSD-GD-9-5POL	18324
	Stecker M12, 5-polig, für Micro Style Anschluss		FBS-M12-5GS-PG9	175380
	Busanschluss M12x1, 4-polig (D-kodiert) für Ethernet		NECU-M-S-D12G4-C2-ET	543109
	Anschlussblock M12 Adapter (B-kodiert) für Profibus-DP		CPX-AB-2-M12-RK-DP	541519
	Anschlussblock M12 Adapter (B-kodiert) für INTERBUS		CPX-AB-2-M12-RK-IB	534505
	Busanschluss Open Style für 5-polige Klemmleiste für DeviceNet/CANopen		FBA-1-SL-5POL	525634
	Busanschluss 5-polige Klemmleiste für DeviceNet/CANopen		FBSD-KL-2x5POL	525635
	Busanschluss Schraubklemme für CC-Link		FBA-1-KL-5POL	197962
	RJ45/Stecker		FBS-RJ45-8-GS	534494
Zubehör – Feldbusanschluss				
	Gewindehülse, 4 Stck.		UNC4-40/M3x6	533000
	Abdeckhaube für CPX-AB-8-KL-4POL (IP65/67)		AK-8KL	538219
	– 8 Kabeldurchgänge M9 – 1 Kabeldurchgang für Multipol			
	Abschirmblech für M12 Anschlüsse		CPX-AB-S-4-M12	526184
	Erdungselement für rechte/linke Endplatte (5 Stück)		CPX-EPFE-EV	538892

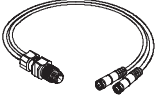
Installationssystem CPI

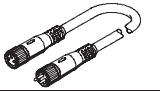
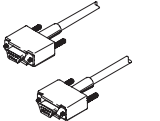
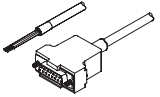
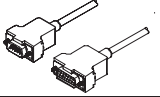
Zubehör

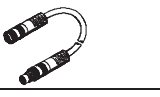



FESTO

Bestellangaben				
Benennung			Typ	Teile-Nr.
Verbindungsleitungen				
	DUO-Kabel M12-2xM8, 4-polig/2x3-polig	2x gerade Dose	KM12-DUO-M8-GDGD	18685
		2x gerade/gewinkelte Dose	KM12-DUO-M8-GDWD	18688
		2x gewinkelte Dose	KM12-DUO-M8-WDWD	18687
	Anschlusskabel M8-M8, gerader Stecker-gerade Dose	0,5 m	KM8-M8-GSGD-0,5	175488
		1,0 m	KM8-M8-GSGD-1	175489
		2,5 m	KM8-M8-GSGD-2,5	165610
		5,0 m	KM8-M8-GSGD-5	165611
	Verlängerungskabel M12-M12, 5-polig, gerader Stecker-gerade Dose	1,5 m	KV-M12-M12-1,5	529044
		3,5 m	KV-M12-M12-3,5	530901
Anschlusskabel M12-M12, 4-polig, gerader Stecker-gerade Dose	2,5 m	KM12-M12-GSGD-2,5	18684	
	5,0 m	KM12-M12-GSGD-5	18686	
	Anschlusskabel M12-M12, 4-polig, gerader Stecker-gewinkelte Dose	1,0 m	KM12-M12-GSWD-1-4	185499
	Baukasten für beliebige Verbindungsleitung		NEBU-... → Internet: nebu	–
	Programmierkabel		KDI-PPA-3-BU9	151915
	Verbindungskabel FED, einseitig konfektioniert		FEC-KBG7	539642
	Verbindungskabel FED, beidseitig konfektioniert		FEC-KBG8	539643
Verbindungsleitung – CP-Module				
	Verbindungskabel WS-WD, gewinkelter Stecker-gewinkelte Dose	0,25 m	KVI-CP-3-WS-WD-0,25	540327
		0,5 m	KVI-CP-3-WS-WD-0,5	540328
		2 m	KVI-CP-3-WS-WD-2	540329
		5 m	KVI-CP-3-WS-WD-5	540330
		8 m	KVI-CP-3-WS-WD-8	540331
	Verbindungskabel GS-GD, gerader Stecker-gerade Dose	2 m	KVI-CP-3-GS-GD-2	540332
		5 m	KVI-CP-3-GS-GD-5	540333
		8 m	KVI-CP-3-GS-GD-8	540334
	Verbindungsstecker für CP-Kabel (Schaltschrankdurchführung)		KVI-CP-3-SSD	543252

Installationssystem CPI

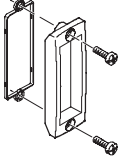
Zubehör

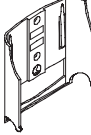
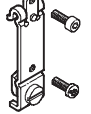
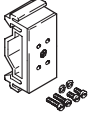
FESTO

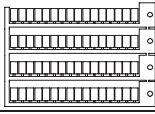
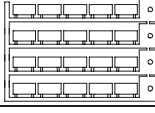
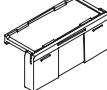
Bestellangaben			
Benennung		Typ	Teile-Nr.
Schutzkappen			
	Sichtdeckel, transparent	AK-SUB-9/15-B	533334
	Abdeckung für RJ45-Anschluss	AK-Rj45	534496
	Abdeckkappe zum Verschiessen nicht genutzter Anschlussbuchsen (10 Stück)	für M8 Anschlüsse	ISK-M8
		M9	FLANSCHDOSE SER.712
		für M12 Anschlüsse	ISK-M12
			177672
			356684
			165592
Befestigungselemente			
	Halter CPX-MMI	CPX-MMI-1-H	534705
	Befestigung für Hutschiene, CPX-MMI	CPX-MMI-1-NRH	536689
	Befestigung für Hutschiene, CP-Module	CP-TS-HS35	170169
	Befestigung, für Hutschiene	IBGH-03-4,0	18649
Bezeichnungsschilder			
	Bezeichnungsschilder 6x10 mm, im Rahmen (64 Stück)	IBS-6x10	18576
	Bezeichnungsschilder 8x20 mm, im Rahmen (20 Stück) für kompakte Module (CP...-CL)	IBS-8x20	539388
	Schilderträger für EL-Module, 10 Stück im Beutel	ASCF-H-E2	547473

Installationssystem CPI

Zubehör



FESTO

Bestellangaben – Dokumentation				
Benennung		Typ		Teile-Nr.
	Anwenderdokumentation Busknoten CPX-FB6	deutsch	P.BE-CPX-FB6-DE	526433
		englisch	P.BE-CPX-FB6-EN	526434
		spanisch	P.BE-CPX-FB6-ES	526435
		französisch	P.BE-CPX-FB6-FR	526436
		italienisch	P.BE-CPX-FB6-IT	526437
		schwedisch	P.BE-CPX-FB6-SV	526438
	Anwenderdokumentation Busknoten CPX-FB11	deutsch	P.BE-CPX-FB11-DE	526421
		englisch	P.BE-CPX-FB11-EN	526422
		spanisch	P.BE-CPX-FB11-ES	526423
		französisch	P.BE-CPX-FB11-FR	526424
		italienisch	P.BE-CPX-FB11-IT	526425
		schwedisch	P.BE-CPX-FB11-SV	526426
	Anwenderdokumentation Busknoten CPX-FB13	deutsch	P.BE-CPX-FB13-DE	526427
		englisch	P.BE-CPX-FB13-EN	526428
		spanisch	P.BE-CPX-FB13-ES	526429
		französisch	P.BE-CPX-FB13-FR	526430
		italienisch	P.BE-CPX-FB13-IT	526431
		schwedisch	P.BE-CPX-FB13-SV	526432
	Anwenderdokumentation Busknoten CPX-FB14	deutsch	P.BE-CPX-FB14-DE	526409
		englisch	P.BE-CPX-FB14-EN	526410
		spanisch	P.BE-CPX-FB14-ES	526411
		französisch	P.BE-CPX-FB14-FR	526412
		italienisch	P.BE-CPX-FB14-IT	526413
		schwedisch	P.BE-CPX-FB14-SV	526414
	Anwenderdokumentation Busknoten CPX-FB23	deutsch	P.BE-CPX-FB23-DE	526403
		englisch	P.BE-CPX-FB23-EN	526404
	Anwenderdokumentation Busknoten CPX-FB32	deutsch	P.BE-CPX-FB32-DE	693134
		englisch	P.BE-CPX-FB32-EN	693135
		spanisch	P.BE-CPX-FB32-ES	693136
		französisch	P.BE-CPX-FB32-FR	693137
italienisch		P.BE-CPX-FB32-IT	693138	
schwedisch		P.BE-CPX-FB32-SV	693139	
Anwenderdokumentation Busknoten CPX-FB33	deutsch	P.BE-CPX-PNIO-DE	548759	
	englisch	P.BE-CPX-PNIO-EN	548760	
	spanisch	P.BE-CPX-PNIO-ES	548761	
	französisch	P.BE-CPX-PNIO-FR	548762	
	italienisch	P.BE-CPX-PNIO-IT	548763	
	schwedisch	P.BE-CPX-PNIO-SV	548764	
Anwenderdokumentation Steuerblock CPX-FEC	deutsch	P.BE-CPX-FEC-DE	538474	
	englisch	P.BE-CPX-FEC-EN	538475	
	spanisch	P.BE-CPX-FEC-ES	538476	
	französisch	P.BE-CPX-FEC-FR	538477	
	italienisch	P.BE-CPX-FEC-IT	538478	
	schwedisch	P.BE-CPX-FEC-SV	538479	

Installationssystem CPI

Zubehör

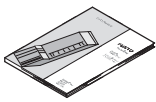
FESTO

Bestellangaben – Dokumentation				
Benennung			Typ	Teile-Nr.
	Anwenderdokumentation CPX CP-Interface	deutsch	P.BE-CPX-CP-DE	539293
		englisch	P.BE-CPX-CP-EN	539294
		spanisch	P.BE-CPX-CP-ES	539295
		französisch	P.BE-CPX-CP-FR	539296
		italienisch	P.BE-CPX-CP-IT	539297
		schwedisch	P.BE-CPX-CP-SV	539298
	Anwenderdokumentation Bediengerät CPX-MMI-1	deutsch	P.BE-CPX-MMI-1-DE	534824
		englisch	P.BE-CPX-MMI-1-EN	534825
		französisch	P.BE-CPX-MMI-1-FR	534827
		italienisch	P.BE-CPX-MMI-1-IT	534828
		schwedisch	P.BE-CPX-MMI-1-SV	534829
		spanisch	P.BE-CPX-MMI-1-ES	534826
	Anwenderdokumentation robuste Ein-/Ausgangsmodule	deutsch	P.BE.-CPEA-DE	165125
		englisch	P.BE.-CPEA-EN	165225
		französisch	P.BE.-CPEA-FR	165127
		italienisch	P.BE.-CPEA-IT	165157
		spanisch	P.BE.-CPEA-ES	165227
		schwedisch	P.BE.-CPEA-SV	165257
	Anwenderdokumentation kompakte Ein-/Ausgangsmodule	deutsch	P.BE.-CPEA-CL-DE	539299
		englisch	P.BE.-CPEA-CL-EN	539300
		französisch	P.BE.-CPEA-CL-FR	539302
italienisch		P.BE.-CPEA-CL-IT	539303	
spanisch		P.BE.-CPEA-CL-ES	539301	
schwedisch		P.BE.-CPEA-CL-SV	539304	
Systembeschreibung	deutsch	P.BE-CPSYS-DE	165126	
	englisch	P.BE-CPSYS-EN	165226	
	französisch	P.BE-CPSYS-FR	165128	
	italienisch	P.BE-CPSYS-IT	165158	
	spanisch	P.BE-CPSYS-ES	165228	
	schwedisch	P.BE-CPSYS-SV	165258	
Software				
	Programmiersoftware	deutsch	FST4.1DE	537927
		englisch	FST4.1GB	537928