



Kunststoffschläuche

Lieferübersicht

FESTO

Ausführung	Typ	Innen-Ø [mm]	Farbe				Betriebsmedium			Shore-Härte	→ Seite/ Internet
			silber	blau	schwarz	natur	Druckluft	Vakuum	Wasser (kein Trinkwasser)		
	PCN Polyvinylchlorid	4	-	-	-	■	■	-	■	76	6
	P Nitrilkautschuk	6, 9	-	■	■	-	■	■	■	68	5
		13, 19								71	
PX Nitrilkautschuk	4, 6, 9	■	-	-	-	■	■	■	75	5	

Messverfahren

Durchflussrelevanter Biegeradius R_d

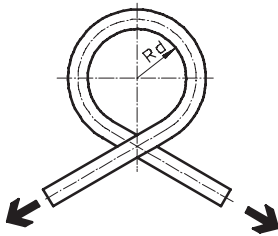

Der Schlauch wird in Richtung seiner Eigenkrümmung gebogen bis eine Abflachung von 5% des Schlauchaußen- \varnothing eintritt. Danach wird R_d rechnerisch ermittelt. Eine Durchflussreduzierung findet bis Erreichen von R_d nicht statt.

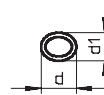

Durch Schlauchbiegung abgeflachter Querschnitt.

d = unverformter Schlauchaußen- \varnothing

d_1 = verformter Schlauchaußen- \varnothing

Minimaler Biegeradius R_{min}

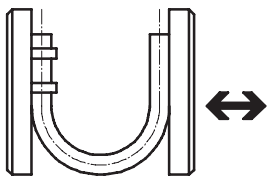

Der auf der Grundplatte fixierte Schlauch wird solange gebogen bis die Deformierung zum Knick führt. Der gemessene Wert ist der minimale Biegeradius R_{min} . Dieser R_{min} führt zu erheblichen Durchflussreduzierungen.

Kunststoffschläuche

Typenschlüssel

FESTO

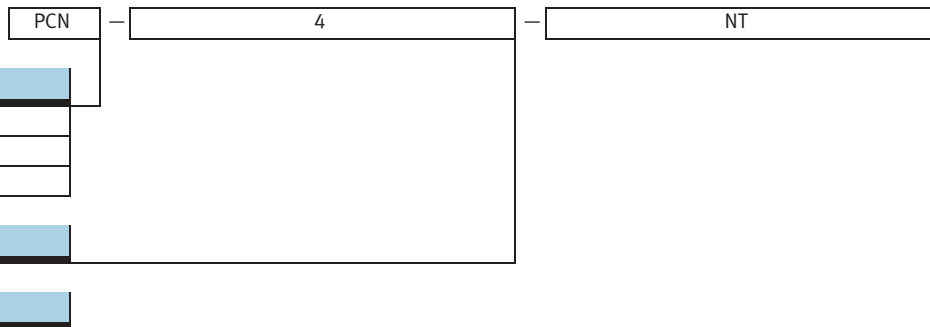

Werkstoff

PCN	Polyvinylchlorid
P	Nitrilkautschuk
PX	Nitrilkautschuk

Innen-Ø [mm]

Farbe

–	silber
SW	schwarz
BL	blau
NT	natur

Flexopneu-Schläuche P/PX

Datenblatt

FESTO

Flexopneu-Schlauch P, mit Gewebearmierung

Druckluftschlauch mit Gewebearmierung für Schlauchtülle N

-  - Umgebungstemperatur
-20 ... +80 °C

-  - Temperaturabhängiger Betriebsdruck
-0,95 ... 16 bar

Werkstoff:
P-6/P-9: Nitrilkautschuk
P-13/P-19: Ethylen-Propylenkautschuk, Styrol-Butadienkautschuk

Werkstoff-Hinweis:
Kupfer- und PTFE-frei
RoHS konform

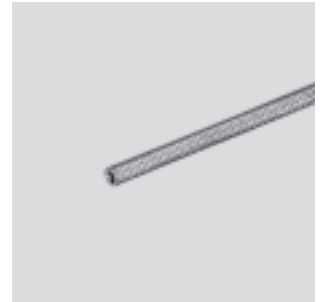



Abmessungen und Bestellangaben								
Außen-Ø	Innen-Ø	Min. Biegeradius	Durchflussrelevanter Biegeradius	Gewicht	Farbe	Teile-Nr.	Typ	PE ¹⁾
[mm]	[mm]	[mm]	[mm]	[kg/m]				[m]
13	6	20	45	0,144	blau	2 231	P-6-BL	40
16	9	30	60	0,186	blau	2 232	P-9-BL	40
23	13	50	100	0,400	schwarz	2 234	P-13-SW	40
31	19	60	200	0,649	schwarz	2 235	P-19-SW	40

1) Packungseinheit

Flexopneu-Schlauch PX, mit Metallummantelung

für Verschraubung CX
Robustschlauch

-  - Umgebungstemperatur
-20 ... +80 °C

-  - Temperaturabhängiger Betriebsdruck
0 ... 12 bar

Werkstoff:
Nitrilkautschuk

Werkstoff-Hinweis:
LABS-haltige Stoffe enthalten



Abmessungen und Bestellangaben								
Außen-Ø	Innen-Ø	Durchflussrelevanter Biegeradius	Gewicht	Farbe	Teile-Nr.	Typ	PE ¹⁾	
[mm]	[mm]	[mm]	[kg/m]				[m]	
7	4	20	0,101	silber	4 093	PX-4	40	
9	6	30	0,140	silber	4 094	PX-6	40	
12	9	45	0,171	silber	4 095	PX-9	40	

1) Packungseinheit

Kunststoffschläuche PCN

Datenblatt

FESTO

Kunststoffschlauch PCN

zur Kondensatableitung bei
Wartungsgeräten Baureihe D

-  - Umgebungstemperatur
-10 ... +60 °C

-  - Temperaturabhängiger
Betriebsdruck
-0,5 ... +0,25 bar

Werkstoff:
Polyvinylchlorid mit Gewebe



Abmessungen und Bestellangaben						
Außen-Ø [mm]	Innen-Ø [mm]	Gewicht [kg/m]	Farbe	Teile-Nr.	Typ	PE ¹⁾ [m]
6,5	4	0,025	natur	7 134	PCN-4-NT	50

1) Packungseinheit