



- Držiaky prísavky a prísavky môžu byť v rámci rovnakej veľkosti držiaka ľubovoľne kombinované
- 15 rôznych \varnothing prísaviek, 2-200 mm
- 6 rôznych materiálov prísaviek
- 6 rôznych tvarov prísaviek
- 14 rôznych držiakov prísaviek

Prísavky

hlavné údaje

FESTO

Prehľad výrobkov

Prísavky

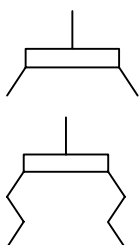

Vákuové prísavekky Festo presvedčajú svojou funkciou a kvalitou.

Rozsiahla modulárna ponuka prísavek rôzneho tvaru, materiálu a veľkosti ako aj výber zo stavebnice – najrôznejšie držiaky, vyrovnávanie

uhla a výšky a filtre poskytujú používateľovi široký výber kombinácií pre rôzne oblasti použitia.

Prísavky ESG

→ 6 / 2.1-6

modulárna stavebnica produktov s viac ako 2000 variantmi

■ vhodné riešenie pre transport opracovaných dielov s rôznymi hmotnosťami, povrchmi a tvarmi

■ K dispozícii sú:
 – 15 Ø prísavekky
 – 5 rôznych – medzi iným aj antistatických – materiálov
 – 5 tvarov prísavekky:
 – rôzne držiaky prísavekky:
 – voliteľné príslušenstvo (filter a vyrovnávanie uhlov)

■ mnoho variantov
 ■ vhodné riešenie pre každú úlohu.
 ■ všestranné možnosti aplikácie pre rôzne rozsahy teplôt a materiály povrchov
 ■ kalíškové prísavekky zo silikónu sú schválené pre potravinársky priemysel

Prísavka ESG, pozostáva z prísavekky ESS a držiaka prísavekky ESH

→ www.festo.sk

modulárna stavebnica produktov s viac ako 2000 variantmi

■ vhodné riešenie pre transport opracovaných dielov s rôznymi hmotnosťami, povrchmi a tvarmi.

■ K dispozícii sú:
 – 15 Ø prísavekky
 – 5 rôznych – medzi iným aj antistatických – materiálov
 – 5 tvarov prísavekky:
 – rôzne držiaky prísavekky:
 – voliteľné príslušenstvo (filter a vyrovnávanie uhlov)

■ mnoho variantov
 ■ vhodné riešenie pre každú úlohu.
 ■ všestranné možnosti aplikácie pre rôzne rozsahy teplôt a materiály povrchov
 ■ kalíškové prísavekky zo silikónu sú schválené pre potravinársky priemysel

Prísavky ako kompletne riešenie

Prísavky z jednotlivých dielov

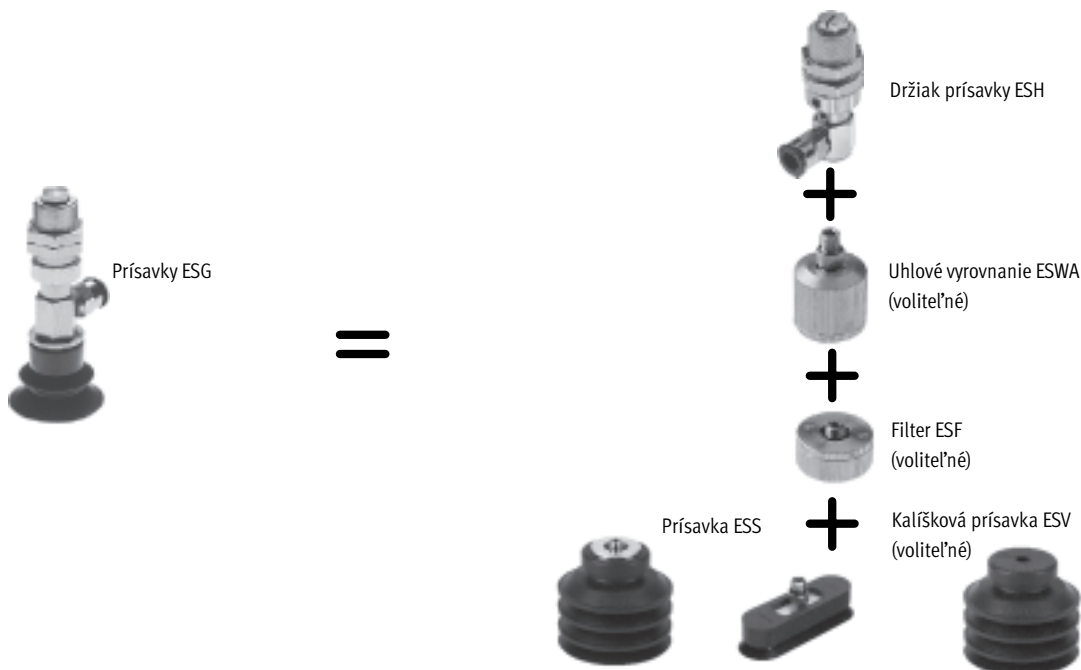

Prísavky

hlavné údaje

FESTO

Kalíškové prísavek VAS/VASB

robustné a osvedčené

→ 6 / 2.1-76

- vhodné riešenie pre transport opracovaných dielov s rôznymi hmotnosťami, povrchmi a tvarmi
- K dispozícii sú:
 - 12 Ø prísaviek
 - 2 tvary prísaviek: kruhový tvar, vlnovec 1,5-násobný
 - 3 materiály: nitrilový kaučuk, polyuretán a silikón pre použitie v rôznych oblastiach
- všestranné možnosti aplikácie pre rôzne rozsahy teplôt a materiály povrchov
- kalíškové prísavek zo silikónu sú schválené pre potravinársky priemysel
- každá pripojovacia veľkosť hadice zodpovedá jednej veľkosti držiaka

Kalíškové prísavek VAS/VASB

robustné a osvedčené

→ www.festo.sk

- vhodné riešenie pre transport opracovaných dielov s rôznymi hmotnosťami, povrchmi a tvarmi
- K dispozícii sú:
 - 15 Ø prísaviek vo vyhotovení štandard, extra hlboký a vlnovec
 - 2 tvary prísaviek, okrúhle a oválne
 - 5 materiálov pre prísavek: nitrilový kaučuk, antistatický nitrilový kaučuk, polyuretán, silikón a Viton pre aplikácie v rôznych oblastiach
- všestranné možnosti aplikácie pre rôzne rozsahy teplôt a materiály povrchov
- kalíškové prísavek zo silikónu sú schválené pre potravinársky priemysel
- každá pripojovacia veľkosť hadice zodpovedá jednej veľkosti držiaka



Stručný prehľad

Program prísaviek Festo poskytuje v jednej produktovej stavebnici rozsiahle kombinačné možnosti s viac ako 2000 variantmi.

K dispozícii sú:

- 2 tvary prísaviek:
 - okrúhly s 15 priemerom
 - oválny s 11 priemerom
- 6 vyhotovení prísaviek
- 6 rôznych materiálov prísaviek
- rôzne držiaky prísaviek:
 - s odpružením alebo bez odpruženia
 - s rôznymi prípojami hadice: nástrčný prípoj, nástrčná prípojka, závit
- voliteľné príslušenstvo: filter a uhlové vyrovnanie

Aj najmenšie výrobky, napr. v elektrotechnickom priemysle, je možné šetrne a presne transportovať.

Pri zmene požiadaviek je navyše možné všetky diely modulárneho programu jednoducho a rýchle vymeniť.

Prísavky je možné objednať ako komplet alebo ako samostatný komponent.

Nižšie náklady zaručuje:

- modulárny program
- jednoduchá výmena najvhodnejšej prísavky (spotrebný diel)
- menší počet skladovaných dielov
- vysoká životnosť
- nízke investičné náklady
- veľký výber s riešeniami pre konkrétne oblasti

Kompletné riešenie

Prísavku ESG vám dodáme kompletne zmontovanú podľa vašich požiadaviek, pripravenú pre použitie.

Tvar a rozmery tvoria spoločne číslo dielu, čo umožňuje toto číslo predĺžiť, čím vznikne kód vášho vlastného dielu obsahujúci informácie o materiáli prísavky, type držiaka, hadicovom prípoji a príslušenstve k typovému kódu.

Vaša výhoda:

Pomocou čísla dielu a typového kódu môžete objednať kompletnú prísavku.



Jednotlivé komponenty

Ak sa napríklad zmenia povrchové vlastnosti opracovávaného výrobku, stačí zmeniť príslušnú prísavku.

Vaša výhoda:

Ďalšie jednotlivé komponenty rozširujú možnosti aplikácie vašej prísavky ESG.

Držiak prísavky ESH

6 / 2.1-32

Oblasť použitia určuje, ktorá prísavka je pre vás vhodná.

Na držiak prísavky sa priamo upevní prísavka alebo príslušenstvo.

- 6 veľkostí držiakov
- 8 typov držiakov
- 3 prípoje hadice



prísavka s upevnením ESS

6 / 2.1-52

Prísavka sa skladá z kalíškovvej prísavky a nosnej dosky s upevnením. I v tomto prípade určuje použitie prísavky, ktorá prísavka je vhodná.

- 6 prípojových rozmerov: pre každú veľkosť držiaka jeden hadicový prípoj
- 2 tvary prísaviek
- 6 vyhotovení prísaviek
- 6 materiálov prísaviek



Príslušenstvo

filter ESF

6 / 4.1-4

- na ochranu vákuových ejektorov pred znečistením alebo poškodením



uhlové vyrovnanie ESWA

6 / 4.1-5

- uhlové vyrovnanie zabezpečí optimálne prilnutie prísavky v prípade nerovných povrchov



Prísavky

prehľad dodávok

Držiaky prísavky

Prípoj G

pre prísavku \varnothing 60 ... 200 mm
pre veľkosti prísaviek 15x45 ... 30x90 mm

Nástrčný prípoj QS

pre prísavku \varnothing 2 ... 50 mm
pre veľkosti prísaviek 4x10 ... 10x30 mm

Nástrčný prípoj PK

pre prísavku \varnothing 2 ... 50 mm
pre veľkosti prísaviek 4x10 ... 10x30 mm

Typ držiaka

pre prísavky \varnothing [mm]
pre veľkosť prísavky [mm]

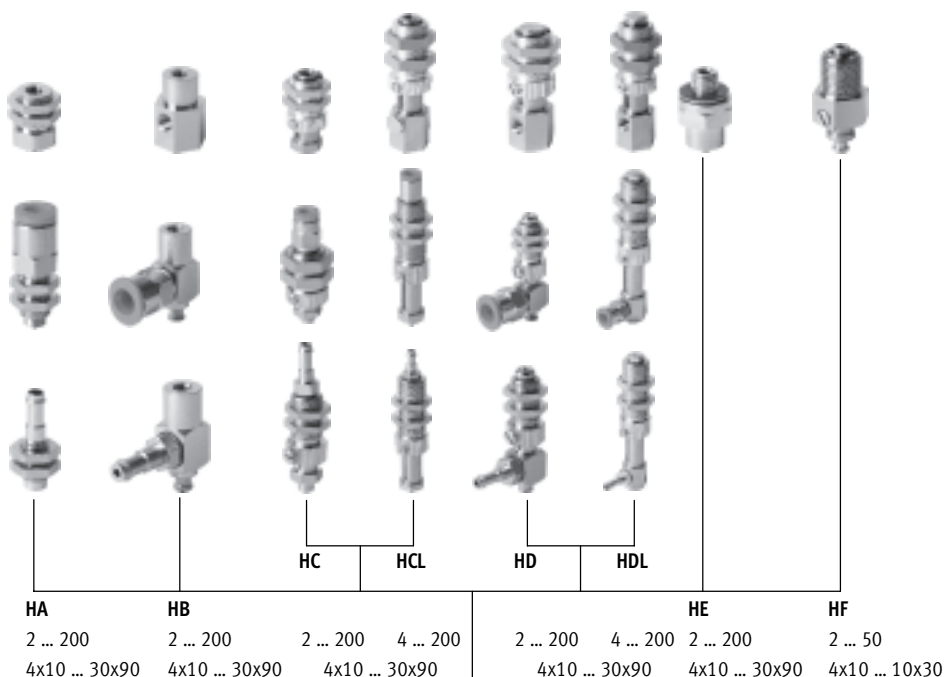

Uhlové vyrovnanie

pre prísavku \varnothing 10 ... 100 mm
iba veľkosti držiaka 3, 4 a 5

Filtre

pre prísavku \varnothing 10 ... 50 mm
pre veľkosti prísaviek 15x45 ... 30x90 mm
iba veľkosti držiaka 3 a 4

Prísavka

Materiály:

- nitrilový kaučuk (NBR)
pre prísavky \varnothing 2 ... 200 mm
- nitrilový kaučuk (NBR)
antistatické
pre prísavky \varnothing 2 ... 50 mm
- polyuretán (PU)
pre prísavky \varnothing 2 ... 200 mm
- silikón (SI)
pre prísavky \varnothing 2 ... 200 mm
- fluórový kaučuk (FPM)
pre prísavky \varnothing 2 ... 200 mm
- polyuretán (GT/BT)
odolnosť proti vysokým teplotám
pre prísavky \varnothing 30 ... 100 mm

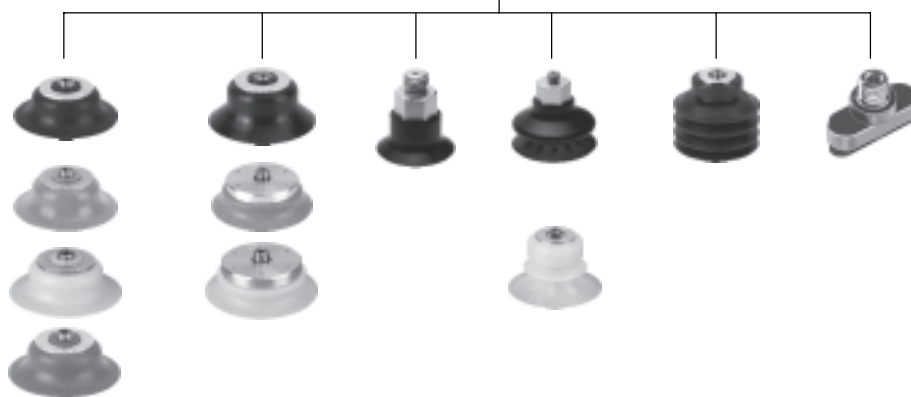

Tvar prísavky

pre prísavky \varnothing [mm]

Tvar prísavky	kruhový tvar	okrúhly, extra hlboký	zvonovitý tvar	Vlnovec 1,5-násobný	Vlnovec 3,5-násobný	oválny tvar
pre prísavky \varnothing [mm]	2 ... 200	15 ... 100	30 ... 100	10 ... 80	10 ... 50	4x10 ... 30x90

Prísavka ESG pre prísavekы Ø 2 a 4

technické údaje

FESTO

Funkcia

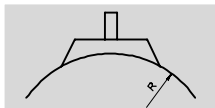

-  - teplotný rozsah
-30 ... +200 °C

Typ prísavekы:

■ standard, okrúhly tvar



Všeobecné technické údaje – prísavekы						
prísavka Ø [mm]	prípojenie prísavekы [mm]	prísavka, účinný Ø [mm]	odtrhávacia sila pri -0,7 bar [N]	objem prísavekы ²⁾ [cm ³]	min. polomer R ³⁾ opracovávaného dielu [mm]	hmotnosť [g]
Standard, okrúhly tvar						
2	3 ¹⁾	1,4	0,1	0,002	10	0,1
4	3 ¹⁾	3,3	0,4	0,008	10	0,1

- 1) do držiaku prísavekы sa nasúva resp. nasadzuje
- 2) objem pre odsávanie
- 3) minimálny polomer zaoblenia uchopovaného dielu

Materiál vyhotovenia – prísavekы					
materiál	N	U	S	F	NA
tvrdosť Shore	50 ±5	60 ±5	50 ±5	60 ±5	50 ±5
materiál	nitrilový kaučuk	polyuretán	silikón	fluórový kaučuk	nitrilový kaučuk antistatický
	bez obsahu medi, PTFE a silikónu				
farba	čierna	modrá	priehľadná	sivá	čierna s bielym bodom

Podmienky okolia – prísavekы					
materiál	N	U	S	F	NA
teplota okolia [°C]	-10 ... +70	-20 ... +60	-30 ... +180	-10 ... +200	-10 ... +70
odolnosť proti korózii KBK ¹⁾	1				

- 1) Trieda odolnosti proti korózii 1 podľa normy Festo 940 070
Konštrukčné diely s nízkymi nárokmi na odolnosť proti korózii. Ochrana pri preprave a skladovaní. Diely bez požiadaviek na vzhľad povrchu, určené napr. do skrytých vnútorných priestorov alebo zadné kryty.

Prísavka ESG pre prísavky \varnothing 2 a 4

technické údaje

FESTO

Prísavky

2.1

Držiak prísavky veľkosť 1		prívod vaku [1]	
typ držiaka HA		QS4	PK-3
	upevňovací závit [2]	M6x0,75	M5x0,5
	moment zatahnutia max. [Nm]	3	2
	pripojenie prísavky [3] [mm]	3	3
	rozsah teploty [°C]	0 ... +60	-10 ... +60
	materiály	ušľachtilá oceľ, polyacetál, nitrilový kaučuk	oceľ
	hmotnosť [g]	6	3

typ držiaka HB		prívod vaku [1]	
		QS4	PK-3
	upevňovací závit [2]	M3x0,5	M3x0,5
	pripojenie prísavky [3] [mm]	3	3
	rozsah teploty [°C]	0 ... +60	-10 ... +60
	materiály	ušľachtilá oceľ, polyacetál, nitrilový kaučuk	oceľ
	hmotnosť [g]	5	4

typ držiaka HC		prívod vaku [1]	
		QS4	PK-3
	upevňovací závit [2]	M1 2x1	M8x0,75
	moment zatahnutia max. [Nm]	14	3,5
	pripojenie prísavky [3] [mm]	3	3
	odpruženie [mm]	3	3
	sila pružiny max. [N]	0,1	0,1
	rozsah teploty [°C]	0 ... +60	-10 ... +60
	materiály	ušľachtilá oceľ, polyacetál, nitrilový kaučuk	oceľ
	hmotnosť [g]	17	8

typ držiaka HCL		prívod vaku [1]	
		QS4	PK-3
	upevňovací závit [2]	M1 2x1	M1 2x1
	moment zatahnutia max. [Nm]	14	14
	pripojenie prísavky [3] [mm]	3	3
	odpruženie [mm]	10	10
	sila pružiny max. [N]	0,1	0,1
	rozsah teploty [°C]	0 ... +60	-10 ... +60
	materiály	ušľachtilá oceľ, polyacetál, nitrilový kaučuk	oceľ
	hmotnosť [g]	20	19

typ držiaka HD		prívod vaku [1]	
		QS4	PK-3
	upevňovací závit [2]	M8x0,75	M8x0,75
	moment zatahnutia max. [Nm]	3,5	3,5
	pripojenie prísavky [3] [mm]	3	3
	odpruženie [mm]	3	3
	sila pružiny max. [N]	0,1	0,1
	rozsah teploty [°C]	0 ... +60	-10 ... +60
	materiály	ušľachtilá oceľ, polyacetál, nitrilový kaučuk	oceľ
	hmotnosť [g]	13	11

Prísavka ESG pre prísavky Ø 2 a 4

technické údaje

FESTO

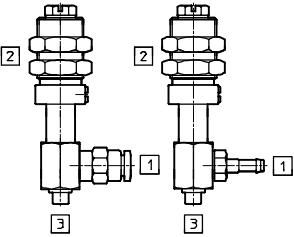
Držiak prísavky veľkosť 1		prívod vaku [1]	
typ držiaka HDL		QS4	PK-3
	upevňovací závit [2]	M12x1	M12x1
	moment zatahnutia max. [Nm]	14	14
	prípojenie prísavky [3] [mm]	3	3
	odpruženie [mm]	10	10
	síla pružiny max. [N]	0,1	0,1
	rozsah teploty [°C]	0 ... +60	-10 ... +60
	materiály	ušľachtilá oceľ, polyacetál, nitrilový kaučuk	oceľ
	hmotnosť [g]	29	28

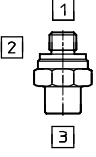
typ držiaka HE		prívod vaku [1]	
		priamy	
	upevňovací závit [2]	M3x0,5	
	moment zatahnutia max. [Nm]	0,7	
	prípojenie prísavky [3] [mm]	3	
	rozsah teploty [°C]	-10 ... +60	
	materiály	oceľ, polyacetál	
	hmotnosť [g]	1	

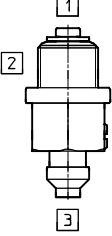
typ držiaka HF		prívod vaku [1]	
		priamy	
	upevňovací závit [2]	M10x1	
	moment zatahnutia max. [Nm]	7	
	prípojenie prísavky [3] [mm]	3	
	odpruženie [mm]	2,6	
	síla pružiny min. [N]	2	
	síla pružiny max. [N]	4	
	rozsah teploty [°C]	-10 ... +60	
	materiály	oceľ, polyacetál, nitrilový kaučuk	
hmotnosť [g]	14		

Prísavka ESG pre prísavky Ø 6 a 8

technické údaje

FESTO

Funkcia

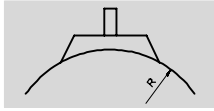

Typ prísavky:

- Standard, okrúhly tvar

- 🌡️ - teplotný rozsah
-30 ... +200 °C



Všeobecné technické údaje – prísavky						
prísavka Ø [mm]	pripojenie prísavky [mm]	prísavka, účinný Ø [mm]	odtrhávacia sila pri -0,7 bar [N]	objem prísavky ²⁾ [cm ³]	min. polomer R ³⁾ opravovaného dielu [mm]	hmotnosť [g]
Standard, okrúhly tvar						
6	4 ¹⁾	5,2	1,1	0,015	15	0,2
8	4 ¹⁾	7,2	2,3	0,030	20	0,2

- 1) do držiaku prísavky sa nasúva resp. nasadzuje
- 2) objem pre odsávanie
- 3) minimálny polomer zaoblenia uchopovaného dielu

Materiál vyhotovenia – prísavka					
materiál	N	U	S	F	NA
tvrdosť Shore	50 ±5	60 ±5	50 ±5	60 ±5	50 ±5
materiál	nitrilový kaučuk	polyuretán	silikón	fluórový kaučuk	nitrilový kaučuk antistatický
	bez obsahu medi, PTFE a silikónu				
farba	čierna	modrá	priehľadná	sivá	čierna s bielym bodom

Podmienky okolia – prísavka					
materiál	N	U	S	F	NA
teplota okolia [°C]	-10 ... +70	-20 ... +60	-30 ... +180	-10 ... +200	-10 ... +70
odolnosť proti korózii KBK ¹⁾	1				

- 1) Trieda odolnosti proti korózii 1 podľa normy Festo 940 070
Konštrukčné diely s nízkymi nárokmi na odolnosť proti korózii. Ochrana pri preprave a skladovaní. Diely bez požiadaviek na vzhľad povrchu, určené napr. do skrytých vnútorných priestorov alebo zadné kryty.

Prísavka ESG pre prísavky Ø 6 a 8

technické údaje

FESTO

Prísavky

2.1

Držiak prísavky veľkosť 2		prívod vákuua ¹	
typ držiaka HA		QS6	PK-4
	upevňovací závit ²	M10x1	M8x0,75
	moment zatahnutia max. [Nm]	7	3,5
	pripojenie prísavky ³ [mm]	4	4
	rozsah teploty [°C]	0 ... +60	-10 ... +60
	materiály	oceľ, polyacetál, nitrilový kaučuk	oceľ
	hmotnosť [g]	12	7

typ držiaka HB		prívod vákuua ¹	
		QS6	PK-4
	upevňovací závit ²	M4x0,7	M4x0,7
	pripojenie prísavky ³ [mm]	4	4
	rozsah teploty [°C]	0 ... +60	-10 ... +60
	materiály	oceľ, polyacetál, nitrilový kaučuk	oceľ
	hmotnosť [g]	13	11

typ držiaka HC		prívod vákuua ¹	
		QS6	PK-4
	upevňovací závit ²	M12x1	M8x0,75
	moment zatahnutia max. [Nm]	14	3,5
	pripojenie prísavky ³ [mm]	4	4
	odpruženie [mm]	3	3
	сила pružiny max. [N]	0,1	0,1
	rozsah teploty [°C]	0 ... +60	-10 ... +60
	materiály	oceľ, polyacetál, nitrilový kaučuk	oceľ
	hmotnosť [g]	18	8

typ držiaka HCL		prívod vákuua ¹	
		QS6	PK-4
	upevňovací závit ²	M12x1	M12x1
	moment zatahnutia max. [Nm]	14	14
	pripojenie prísavky ³ [mm]	4	4
	odpruženie [mm]	10	10
	сила pružiny max. [N]	0,1	0,1
	rozsah teploty [°C]	0 ... +60	-10 ... +60
	materiály	oceľ, polyacetál, nitrilový kaučuk	oceľ
	hmotnosť [g]	20	19

typ držiaka HD		prívod vákuua ¹	
		QS6	PK-3
	upevňovací závit ²	M8x0,75	M8x0,75
	moment zatahnutia max. [Nm]	3,5	3,5
	pripojenie prísavky ³ [mm]	4	4
	odpruženie [mm]	3	3
	сила pružiny max. [N]	0,1	0,1
	rozsah teploty [°C]	0 ... +60	-10 ... +60
	materiály	oceľ, polyacetál, nitrilový kaučuk	oceľ
	hmotnosť [g]	15	12

Prísavka ESG pre prísavky \varnothing 6 a 8

technické údaje

FESTO

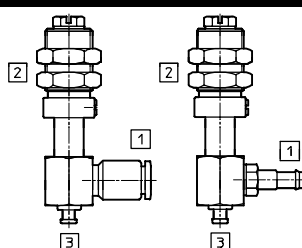
Držiak prísavky veľkosť 2		prívod vakuá 1	
typ držiaka HDL		QS6	PK-3
	upevňovací závit 2	M1 2x1	M1 2x1
	moment zatahnutia max. [Nm]	14	14
	pripojenie prísavky 3 [mm]	4	4
	odpruženie [mm]	10	10
	sila pružiny max. [N]	0,1	0,1
	rozsah teploty [°C]	0 ... +60	-10 ... +60
	materiály	oceľ, polyacetál, nitrilový kaučuk	oceľ
	hmotnosť [g]	33	32

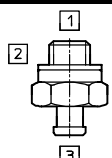
typ držiaka HE		prívod vakuá 1	
		priamy	
	upevňovací závit 2	M5x0,5	
	moment zatahnutia max. [Nm]	1,9	
	pripojenie prísavky 3 [mm]	4	
	rozsah teploty [°C]	-10 ... +60	
	materiály	oceľ, polyacetál	
	hmotnosť [g]	3	

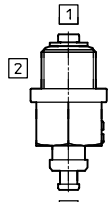
typ držiaka HF		prívod vakuá 1	
		priamy	
	upevňovací závit 2	M10x1	
	moment zatahnutia max. [Nm]	7	
	pripojenie prísavky 3 [mm]	4	
	odpruženie [mm]	2,6	
	sila pružiny min. [N]	2	
	sila pružiny max. [N]	4	
	rozsah teploty [°C]	-10 ... +60	
	materiály	oceľ, polyacetál, nitrilový kaučuk	
	hmotnosť [g]	14	

Prísavka ESG pre prísavekы Ø 10 a 15

technické údaje

FESTO

Funkcia

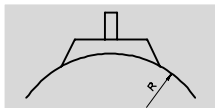

— — teplotný rozsah
-30 ... +200 °C

Typ prísavekы:

- Standard, okrúhly tvar
- okrúhly tvar, extra hlboká
- vlnovec, kruhový tvar, 1,5-násobný
- vlnovec, kruhový tvar, 3,5-násobný

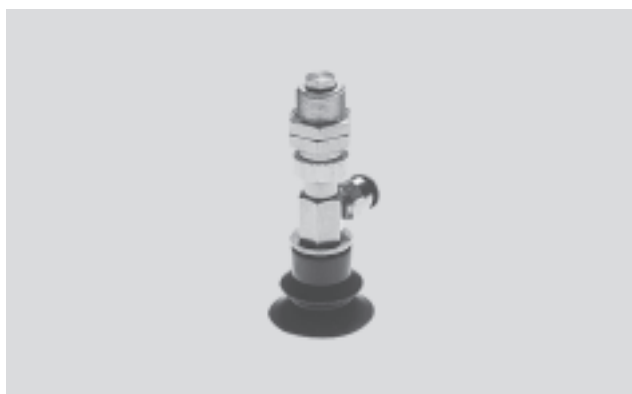

Všeobecné technické údaje – prísavekы

prísavka Ø [mm]	pripojenie prísavekы [mm]	prísavka, účinný Ø [mm]	odtrhávacia sila pri -0,7 bar [N]	objem prísavekы ¹⁾ [cm ³]	min. polomer R ²⁾ opracovávaného dielu [mm]	odpruženie max. [mm]	hmotnosť [g]
Standard, okrúhly tvar							
10	M4x0,7	8,3	3,9	0,050	30	–	1,5
15	M4x0,7	13,5	8,5	0,208	35	–	2
okrúhly tvar, extra hlboká							
15	M4x0,7	13,8	9,8	0,350	20	–	2
vlnovec, kruhový tvar, 1,5-násobný							
10	M4x0,7	7,4	4,7	0,380	20	4	2
vlnovec, kruhový tvar, 3,5-násobný							
10	M4x0,7	6,9	3,9	0,290	25	3,3	2

1) objem pre odsávanie

2) minimálny polomer zaoblenia uchopovaného dielu

Materiál vyhotovenia – prísavekы

materiál	N	U	S	F	NA
tvrdosť Shore	50 ±5	60 ±5	50 ±5	60 ±5	50 ±5
materiál	nitrilový kaučuk	polyuretán	silikón	fluórový kaučuk	nitrilový kaučuk antistatický
	bez obsahu medi, PTFE a silikónu				
farba	čierna	modrá	priehľadná	sivá	čierna s bielym bodom

Podmienky okolia – prísavekы

materiál	N	U	S	F	NA
teplota okolia [°C]	-10 ... +70	-20 ... +60	-30 ... +180	-10 ... +200	-10 ... +70
odolnosť proti korózii KBK ¹⁾	1				

1) Trieda odolnosti proti korózii 1 podľa normy Festo 940 070

Konstruktívne diely s nízkymi nárokmi na odolnosť proti korózii. Ochrana pri preprave a skladovaní. Diely bez požiadaviek na vzhľad povrchu, určené napr. do skrytých vnútorných priestorov alebo zadné kryty.

Prísavka ESG pre prísavky Ø 10 a 15

technické údaje

FESTO

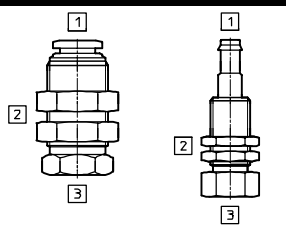
Držiak prísavky veľkosť 3		prívod vakuosa [1]	
typ držiaka HA		QS6	PK-4
	upevňovací závit [2]	M12x1	M8x0,75
	moment zatahnutia max. [Nm]	14	3,5
	pripojenie prísavky [3]	M4x0,7	M4x0,7
	rozsah teploty [°C]	0 ... +60	-10 ... +60
	materiály	oceľ, polyacetál, nitrilový kaučuk	oceľ
	hmotnosť [g]	20	10

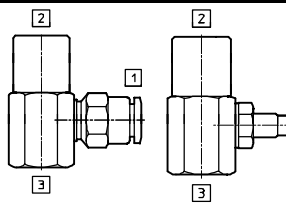
typ držiaka HB		prívod vakuosa [1]	
		QS6	PK-4
	upevňovací závit [2]	M6x1	M6x1
	pripojenie prísavky [3]	M4x0,7	M4x0,7
	rozsah teploty [°C]	0 ... +60	-10 ... +60
	materiály	oceľ, polyacetál, nitrilový kaučuk	oceľ
	hmotnosť [g]	29	27

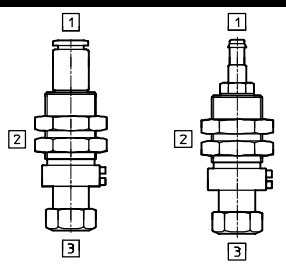
typ držiaka HC		prívod vakuosa [1]	
		QS6	PK-4
	upevňovací závit [2]	M14x1	M14x1
	moment zatahnutia max. [Nm]	21	21
	pripojenie prísavky [3]	M4x0,7	M4x0,7
	odpruženie [mm]	6	6
	sila pružiny min. [N]	2	2
	sila pružiny max. [N]	5	5
	rozsah teploty [°C]	0 ... +60	-10 ... +60
	materiály	oceľ, polyacetál, nitrilový kaučuk	oceľ
	hmotnosť [g]	34	32

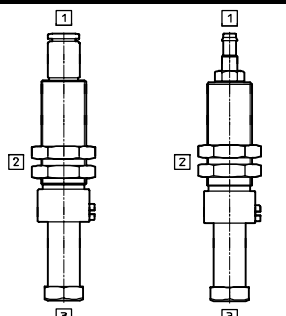
typ držiaka HCL		prívod vakuosa [1]	
		QS6	PK-4
	upevňovací závit [2]	M14x1	M14x1
	moment zatahnutia max. [Nm]	21	21
	pripojenie prísavky [3]	M4x0,7	M4x0,7
	odpruženie [mm]	20	20
	sila pružiny min. [N]	2	2
	sila pružiny max. [N]	5	5
	rozsah teploty [°C]	0 ... +60	-10 ... +60
	materiály	oceľ, polyacetál, nitrilový kaučuk	oceľ
	hmotnosť [g]	34	32

Prísavka ESG pre prísavky Ø 10 a 15

technické údaje

FESTO

Prísavky

2.1

Držiak prísavky veľkosť 3		prívod vaku ¹	
typ držiaka HD		QS6	PK-3
	upevňovací závit ²	M14x1	M14x1
	moment zatahnutia max. [Nm]	21	21
	prípojenie prísavky ³	M4x0,7	M4x0,7
	odpruženie [mm]	6	6
	síla pružiny min. [N]	2	2
	síla pružiny max. [N]	5	5
	rozsah teploty [°C]	0 ... +60	-10 ... +60
	materiály	ocel', polyacetál, nitrilový kaučuk	ocel'
	hmotnosť [g]	46	44

typ držiaka HDL		prívod vaku ¹	
		QS6	PK-3
	upevňovací závit ²	M14x1	M14x1
	moment zatahnutia max. [Nm]	21	21
	prípojenie prísavky ³	M4x0,7	M4x0,7
	odpruženie [mm]	20	20
	síla pružiny min. [N]	1	1
	síla pružiny max. [N]	3	3
	rozsah teploty [°C]	0 ... +60	-10 ... +60
	materiály	ocel', polyacetál, nitrilový kaučuk	ocel'
	hmotnosť [g]	65	63

typ držiaka HE		prívod vaku ¹	
		priamy	
	upevňovací závit ²	G3/8	
	moment zatahnutia max. [Nm]	9	
	prípojenie prísavky ³	M4x0,7	
	rozsah teploty [°C]	-10 ... +60	
	materiály	ocel', polyacetál	
	hmotnosť [g]	11	

typ držiaka HF		prívod vaku ¹	
		priamy	
	upevňovací závit ²	M14x1	
	moment zatahnutia max. [Nm]	21	
	prípojenie prísavky ³	M4x0,7	
	odpruženie [mm]	6	
	síla pružiny min. [N]	6	
	síla pružiny max. [N]	12	
	rozsah teploty [°C]	-10 ... +60	
	materiály	ocel', polyacetál, nitrilový kaučuk	
	hmotnosť [g]	54	

Prísavka ESG pre prísavky \varnothing 10 a 15

technické údaje

FESTO

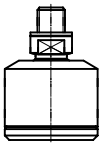
Uhlové vyrovnanie ESWA		
upevňovací závit		M4x0,7
	konštrukcia	gul'ový kĺb s uhlom výkyvu \pm 15°
	moment zatahnutia max. [Nm]	0,4
	rozsah teploty [°C]	0 ... +60
	materiály	teleso: hliník, niklovaný; filter: polyvinylflorid; tesnenia: nitrilový kaučuk
	hmotnosť [g]	9

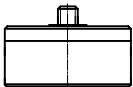
Vákuový filter ESF		
veľkosť držiaka		3
	prietok max. [l/min]	100
	jemnosť filtra [μ m]	10
	rozsah tlaku [bar]	-0,95 ... +4
	rozsah teploty [°C]	0 ... +60
	materiály	teleso: hliník, niklovaný; filter: polyvinylflorid; tesnenia: nitrilový kaučuk
	hmotnosť [g]	9

Prísavka ESG pre prísavekы Ø 20 ... 50

technické údaje

FESTO

Funkcia

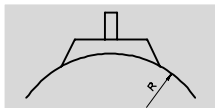

- ! - teplotný rozsah
-30 ... +200 °C



Typ prísavekы:

- Standard, okrúhly tvar
- okrúhly tvar, extra hlboká
- vlnovec, kruhový tvar, 1,5-násobný
- vlnovec, kruhový tvar, 1,5-násobný polyuretán, odolné proti vysokým teplotám
- vlnovec, kruhový tvar, 3,5-násobný
- oválny tvar
- zvonovitý tvar

Všeobecné technické údaje– prísavekы

prísavka Ø [mm]	prípojenie prísavekы [mm]	prísavka, účinný Ø [mm]	odtrhávacia sila pri -0,7 bar [N]	objem prísavekы ¹⁾ [cm ³]	min. polomer R ²⁾ opracovávaného dielu [mm]	odpruženie max. [mm]	hmotnosť [g]
Standard, okrúhly tvar							
20	M6x1	17,6	16,3	0,318	60	-	6
30	M6x1	18,4	40,8	0,867	110	-	9
40	M6x1	26,5	69,6	1,566	230	-	16
50	M6x1	33,3	105,8	2,387	330	-	22
okrúhly tvar, extra hlboká							
20	M6x1	17,2	17	0,840	30	-	6
30	M6x1	20,9	37,2	2,120	50	-	9
40	M6x1	28,1	67,6	4,040	80	-	17
50	M6x1	36,9	103,6	7,900	100	-	23
vlnovec, kruhový tvar, 1,5-násobný							
20	M6x1	14,3	12,9	1,600	40	6,0	7
30	M6x1	20,3	26,2	4,070	80	8,0	10
40	M6x1	25,2	52,3	8,870	90	9,5	19
50	M6x1	31,8	72,6	14,230	150	11	25
vlnovec, okrúhly tvar, 1,5-násobný, polyuretán, odolný proti vysokým teplotám							
40	M6x1	-	59	-	35	9	18
50	M6x1	-	100	-	40	10	24
vlnovec, kruhový tvar, 3,5-násobný							
20	M6x1	14,5	8,2	2,750	50	7,0	7
30	M6x1	20,9	20,8	9,470	80	10,5	12
40	M6x1	28,2	42,4	19,720	100	12,8	22
50	M6x1	32,8	63,4	38,920	180	17,5	32
oválny tvar							
4x10	M6x1	0,29	2	0,064	-	-	2
4x20	M6x1	0,57	3,4	0,112	-	-	3
6x10	M6x1	0,35	2,9	0,106	-	-	2
6x20	M6x1	0,74	5,9	0,196	-	-	3
8x20	M6x1	0,89	8	0,256	-	-	3
8x30	M6x1	1,36	10,9	0,376	-	-	3
10x30	M6x1	2,23	15,2	0,350	-	-	3

1) objem pre odsávanie

2) minimálny polomer zaoblenia uchopovaného dielu

Prísavka ESG pre prísavky Ø 20 ... 50

technické údaje

FESTO

Všeobecné technické údaje – prísavky							
prísavka Ø [mm]	pripojenie prísavky [mm]	prísavka, účinný Ø [mm]	odtrhávacia sila pri -0,7 bar [N]	objem prísavky ¹⁾ [cm ³]	min. polomer R ²⁾ opracovávaného dielu [mm]	odpruženie max. [mm]	hmotnosť [g]
zvonovitý tvar							
30	M6x1	-	36	-	26	3,5	12
40	M6x1	-	64	-	35	5,5	14
50	M6x1	-	97	-	40	8	17

1) objem pre odsávanie

2) minimálny polomer zaoblenia uchopovaného dielu

Materiál vyhotovenia – prísavka						
materiál	N	U	S	F	NA	T
tvrdosť Shore	50 ±5	60 ±5	50 ±5	60 ±5	50 ±5	72
materiál	nitrilový kaučuk	polyuretán	silikón	fluórový kaučuk	nitrilový kaučuk antistatický	polyuretán, odolné proti vysokým teplotám
	bez obsahu medi, PTFE a silikónu					
farba	čierna	modrá	priehľadná	sivá	čierna s bielym bodom	červenohnedá

Podmienky okolia – prísavka						
materiál	N	U	S	F	NA	T
teplota okolia [°C]	-10 ... +70	-20 ... +60	-30 ... +180	-10 ... +200	-10 ... +70	-10 ... +80
odolnosť proti korózii KBK ¹⁾	1					2

1) Trieda odolnosti proti korózii 1 podľa normy Festo 940 070

Konstruktívne diely s nízkymi nárokmi na odolnosť proti korózii. Ochrana pri preprave a skladovaní. Diely bez požiadaviek na vzhľad povrchu, určené napr. do skrytých vnútorných priestorov alebo zadné kryty.

Trieda odolnosti proti korózii 2 podľa normy Festo 940 070

Konstruktívne diely s miernymi nárokmi na odolnosť proti korózii. Vonkajšie viditeľné časti s požiadavkami predovšetkým na vzhľad povrchu, ktorý je vystavený priamemu kontaktu s okolitou pre priemysel bežnou atmosférou prípadne kontaktu s médiami, ako sú chladiace látky a mazivá.

Prísavka ESG pre prísavky Ø 20 ... 50

technické údaje

FESTO

Prísavky

2.1

Držiak prísavky veľkosť 4		prívod vaku ¹	
typ držiaka HA		QS6	PK-4
	upevňovací závit ²	M14x1	M12x1
	moment zatiahnutia max. [Nm]	21	14
	pripojenie prísavky ³	M6x1	M6x1
	rozsah teploty [°C]	0 ... +60	-10 ... +60
	materiály	oceľ, polyacetál, nitrilový kaučuk	oceľ
	hmotnosť [g]	30	23

typ držiaka HB		prívod vaku ¹	
		QS6	PK-4
	upevňovací závit ²	M6x1	M6x1
	pripojenie prísavky ³	M6x1	M6x1
	rozsah teploty [°C]	0 ... +60	-10 ... +60
	materiály	oceľ, polyacetál, nitrilový kaučuk	oceľ
	hmotnosť [g]	27	25

typ držiaka HC		prívod vaku ¹	
		QS6	PK-4
	upevňovací závit ²	M14x1	M14x1
	moment zatiahnutia max. [Nm]	21	21
	pripojenie prísavky ³	M6x1	M6x1
	odpruženie [mm]	6	6
	síla pružiny min. [N]	5	5
	síla pružiny max. [N]	10	10
	rozsah teploty [°C]	0 ... +60	-10 ... +60
	materiály	oceľ, polyacetál, nitrilový kaučuk	oceľ
	hmotnosť [g]	33	31

typ držiaka HCL		Prívod vaku ¹	
		QS6	PK-4
	upevňovací závit ²	M14x1	M14x1
	moment zatiahnutia max. [Nm]	21	21
	pripojenie prísavky ³	M6x1	M6x1
	odpruženie [mm]	20	20
	síla pružiny min. [N]	1	1
	síla pružiny max. [N]	9	9
	rozsah teploty [°C]	0 ... +60	-10 ... +60
	materiály	oceľ, polyacetál, nitrilový kaučuk	oceľ
	hmotnosť [g]	47	46

Prísavka ESG pre prísavky $\varnothing 20 \dots 50$

technické údaje

FESTO

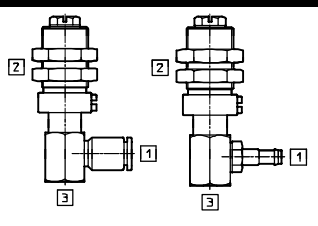
Držiak prísavky veľkosť 4		prívod vaku [1]	
typ držiaka HD		QS6	PK-3
	upevňovací závit [2]	M14x1	M14x1
	moment zatahnutia max. [Nm]	21	21
	pripojenie prísavky [3]	M6x1	M6x1
	odpruženie [mm]	6	6
	sila pružiny min. [N]	5	5
	sila pružiny max. [N]	10	10
	rozsah teploty [°C]	0 ... +60	-10 ... +60
	materiály	oceľ, polyacetál, nitrilový kaučuk	oceľ
	hmotnosť [g]	45	43

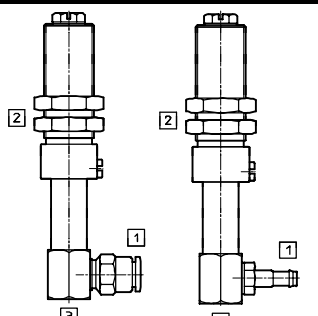
typ držiaka HDL		prívod vaku [1]	
		QS6	PK-3
	upevňovací závit [2]	M14x1	M14x1
	moment zatahnutia max. [Nm]	21	21
	pripojenie prísavky [3]	M6x1	M6x1
	odpruženie [mm]	20	20
	sila pružiny min. [N]	1	1
	sila pružiny max. [N]	9	9
	rozsah teploty [°C]	0 ... +60	-10 ... +60
	materiály	oceľ, polyacetál, nitrilový kaučuk	oceľ
	hmotnosť [g]	65	63

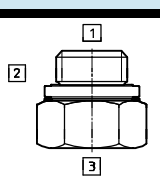
typ držiaka HE		prívod vaku [1]	
		priamy	
	upevňovací závit [2]	G1/8	
	moment zatahnutia max. [Nm]	9	
	pripojenie prísavky [3]	M6x1	
	rozsah teploty [°C]	-10 ... +60	
	materiály	oceľ, polyacetál	
	hmotnosť [g]	11	

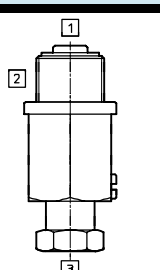
typ držiaka HF		prívod vaku [1]	
		priamy	
	upevňovací závit [2]	M14x1	
	moment zatahnutia max. [Nm]	21	
	pripojenie prísavky [3]	M6x1	
	odpruženie [mm]	6	
	sila pružiny min. [N]	6	
	sila pružiny max. [N]	12	
	rozsah teploty [°C]	-10 ... +60	
	materiály	oceľ, polyacetál, nitrilový kaučuk	
	hmotnosť [g]	52	

Prísavka ESG pre prísavekky Ø 20 ... 50

technické údaje

FESTO

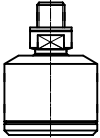
Uhlové vyrovnanie ESWA		
upevňovací závit		M6x1
	konštrukcia	gul'ový kĺb s uhlom výkyvu±15°
	moment zatahnutia max. [Nm]	2,4
	rozsah teploty [°C]	0 ... +60
	materiály	teleso: hliník, niklovaný; filter: polyvinylflorid; tesnenia: nitrilový kaučuk
	hmotnosť [g]	19

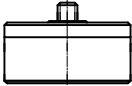
Vákuový filter ESF			
veľkosť držiaka		4A	4B
	prietok max. [l/min]	260	270
	jemnosť filtra [µm]	10	
	rozsah tlaku [bar]	-0,95 ... +4	
	rozsah teploty [°C]	0 ... +60	
	materiály	teleso: hliník, niklovaný; filter: polyvinylflorid; tesnenia: nitrilový kaučuk	
	hmotnosť [g]	19	

Prísavka ESG pre prísavekы Ø 60 ... 100

technické údaje

FESTO

Funkcia

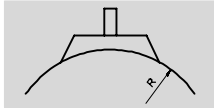

— — — — —
teplotný rozsah
-30 ... +200 °C



Typ prísavekы:

- Standard, okrúhly tvar
- kruhový tvar, extra hlboká
- vlnovec, kruhový tvar, 1,5-násobný
- vlnovec, okrúhly tvar, 1,5-násobný, polyuretán, odolný proti vysokým teplotám
- oválny tvar
- zvonovitý tvar

Všeobecné technické údaje – prísavekы							
prísavka Ø [mm]	pripojenie prísavekы [mm]	prísavka, účinný Ø [mm]	odtrhávacia sila pri -0,7 bar [N]	objem prísavekы ¹⁾ [cm ³]	min. polomer R ²⁾ opravovaného dielu [mm]	odpruženie max. [mm]	hmotnosť [†] [g]
Standard, okrúhly tvar							
60	M12x1,5	42	166,1	3,953	60	–	6
80	M12x1,5	57,8	309,7	19,312	110	–	9
100	M12x1,5	75,2	503,6	29,779	330	–	22
kruhový tvar, extra hlboká							
60	M10x1,5	40,5	162,5	19,770	120	–	48
80	M10x1,5	62,7	275	51,610	160	–	141
100	M10x1,5	78,5	440,8	84,660	200	–	228
vlnovec, kruhový tvar, 1,5-násobný							
80	M10x1,5	55	213,9	63,900	430	10	139
vlnovec, okrúhly tvar, 1,5-násobný, polyuretán, odolný proti vysokým teplotám							
80	M10	–	237	–	100	10,5	84,5
oválny tvar							
15x45	M10x1,5	4,84	32	1,570	–	–	24
20x60	M10x1,5	9,12	62,2	3,690	–	–	31
25x75	M10x1,5	14,67	92,5	6,700	–	–	47
30x90	M10x1,5	21,83	134,4	10,170	–	–	55
zvonovitý tvar							
60	M10	–	134	–	75	6	20
80	M10	–	245	–	100	7,5	28
100	M10	–	375	–	135	9	86,5

1) objem pre odsávanie

2) minimálny polomer zaoblenia uchopovaného dielu

Prísavka ESG pre prísavekky Ø 60 ... 100

technické údaje

FESTO

Materiál vyhotovenia – prísavekka					
materiál	N	U	S	F	T
tvrdosť Shore	50 ±5	60 ±5	50 ±5	60 ±5	72
materiál	nitrilový kaučuk	polyuretán	silikón	fluórový kaučuk	polyuretán, odolné proti vysokým teplotám
	bez obsahu medi, PTFE a silikónu				
farba	čierna	modrá	priehľadná	sivá	červenohnedá

Podmienky okolia – prísavekka					
materiál	N	U	S	F	T
teplota okolia [°C]	-10 ... +70	-20 ... +60	-30 ... +180	-10 ... +200	-10 ... +80
odolnosť proti korózii KBK ¹⁾	1				2

- 1) Trieda odolnosti proti korózii 1 podľa normy Festo 940 070
 Konštrukčné diely s nízkymi nárokmi na odolnosť proti korózii. Ochrana pri preprave a skladovaní. Diely bez požiadaviek na vzhľad povrchu, určené napr. do skrytých vnútorných priestorov alebo zadné kryty.
 Trieda odolnosti proti korózii 2 podľa normy Festo 940 070
 Konštrukčné diely s miernymi nárokmi na odolnosť proti korózii. Vonkajšie viditeľné časti s požiadavkami predovšetkým na vzhľad povrchu, ktorý je vystavený priamemu kontaktu s okolitou pre priemysel bežnou atmosférou prípadne kontaktu s médiami, ako sú chladiace látky a mazivá.

Prísavka ESG pre prísavky \varnothing 60 ... 100

technické údaje

FESTO

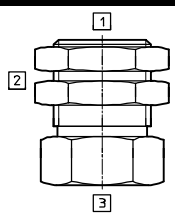
Držiak prísavky veľkosť 5		prívod vakuu [1]
typ držiaka HA		G $\frac{1}{8}$
	upevňovací závit [2]	M20x1
	moment zatahnutia max. [Nm]	21
	pripojenie prísavky [3]	M10x1,5
	rozsah teploty [°C]	-10 ... +60
	materiály	ocel'
	hmotnosť [g]	84

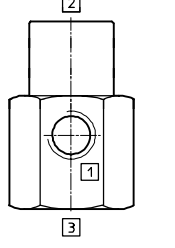
typ držiaka HB		prívod vakuu [1]
		G $\frac{1}{8}$
	upevňovací závit [2]	M8x1,25
	pripojenie prísavky [3]	M10x1,5
	rozsah teploty [°C]	-10 ... +60
	materiály	ocel'
	hmotnosť [g]	91

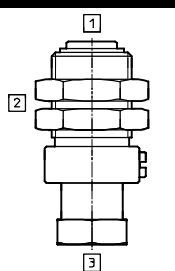
typ držiaka HC		prívod vakuu [1]
		G $\frac{1}{8}$
	upevňovací závit [2]	M22x1
	moment zatahnutia max. [Nm]	50
	pripojenie prísavky [3]	M10x1,5
	odpruženie [mm]	10
	sila pružiny min. [N]	8
	sila pružiny max. [N]	18
	rozsah teploty [°C]	-10 ... +60
	materiály	ocel'
	hmotnosť [g]	112

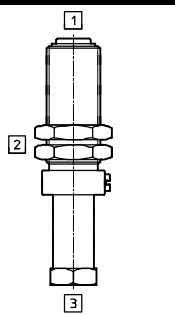
typ držiaka HCL		prívod vakuu [1]
		G $\frac{1}{8}$
	upevňovací závit [2]	M22x1
	moment zatahnutia max. [Nm]	50
	pripojenie prísavky [3]	M10x1,5
	odpruženie [mm]	30
	sila pružiny min. [N]	10
	sila pružiny max. [N]	16
	rozsah teploty [°C]	-10 ... +60
	materiály	ocel'
	hmotnosť [g]	129

Prísavka ESG pre prísavky Ø 60 ... 100

technické údaje

FESTO

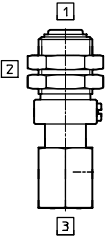
Držiak prísavky veľkosť 5		prívod vaku [1]
typ držiaka HD		G $\frac{1}{8}$
	upevňovací závit [2]	M22x1
	moment zatahnutia max. [Nm]	50
	prípojenie prísavky [3]	M10x1,5
	odpruženie [mm]	10
	сила pružiny min. [N]	8
	сила pružiny max. [N]	18
	rozsah teploty [°C]	-10 ... +60
	materiály	ocel'
	hmotnosť [g]	195

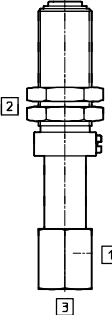
typ držiaka HDL		prívod vaku [1]
		G $\frac{1}{8}$
	upevňovací závit [2]	M22x1
	moment zatahnutia max. [Nm]	50
	prípojenie prísavky [3]	M10x1,5
	odpruženie [mm]	30
	сила pružiny min. [N]	10
	сила pružiny max. [N]	16
	rozsah teploty [°C]	-10 ... +60
	materiály	ocel'
	hmotnosť [g]	273

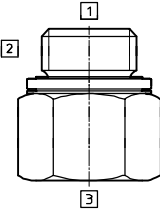
typ držiaka HE		prívod vaku [1]
		priamy
	upevňovací závit [2]	G $\frac{1}{4}$
	moment zatahnutia max. [Nm]	14
	prípojenie prísavky [3]	M10x1,5
	rozsah teploty [°C]	-10 ... +60
	materiály	ocel', polyacetál
	hmotnosť [g]	24

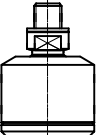
Uhľové vyrovnávanie ESWA		upevňovací závit
		M10x1,5
	konštrukcia	guľový kĺb s uhlom výkyvu ±15°
	moment zatahnutia max. [Nm]	9,4
	rozsah teploty [°C]	0 ... +60
	materiály	teleso: hliník, niklovaný; filter: polyvinylflorid; tesnenia: nitrilový kaučuk
	hmotnosť [g]	57

Prísavka ESG pre prísavky \varnothing 150 a 200

technické údaje

FESTO

Funkcia

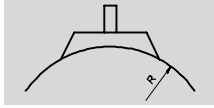

- - teplotný rozsah
-30 ... +200 °C

Typ prísavky:

■ Standard, okrúhly tvar



Všeobecné technické údaje – prísavky						
prísavka \varnothing [mm]	pripojenie prísavky [mm]	prísavka, účinný \varnothing [mm]	odtrhávacia sila pri -0,7 bar [N]	objem prísavky ¹⁾ [cm ³]	min. polomer R ²⁾ opracovávaného dielu [mm]	hmotnosť [g]
Standard, okrúhly tvar						
150	M20x2	114	900	173,826	480	720
200	M20x2	151	1 610	245,454	680	1 200

- 1) objem pre odsávanie
2) minimálny polomer zaoblenia uchopovaného dielu

Materiál vyhotovenia – prísavka				
materiál	N	U	S	F
tvrdosť Shore	50 ±5	60 ±5	50 ±5	60 ±5
materiál	nitrilový kaučuk		polyuretán	silikón
	bez obsahu medi, PTFE a silikónu			
farba	čierna	modrá	priehľadná	sivá

Podmienky okolia – prísavka				
materiál	N	U	S	F
teplota okolia [°C]	-10 ... +70	-20 ... +60	-30 ... +180	-10 ... +200
odolnosť proti korózii KBK ¹⁾	1			

- 1) Trieda odolnosti proti korózii 1 podľa normy Festo 940 070
Konštrukčné diely s nízkymi nárokmi na odolnosť proti korózii. Ochrana pri preprave a skladovaní. Diely bez požiadaviek na vzhľad povrchu, určené napr. do skrytých vnútorných priestorov alebo zadné kryty.

Prísavka ESG pre prísavek \varnothing 150 a 200

technické údaje

FESTO

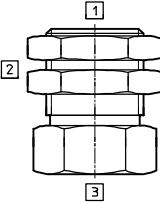
Držiak prísavek veľkosť 6		prívod vákuua 1
typ držiaka HA		G $\frac{1}{4}$
	upevňovací závit 2	M24x2
	moment zatahnutia max. [Nm]	50
	prípojenie prísavek 3	M20x2
	rozsah teploty [°C]	-10 ... +60
	materiály	ocel'
	hmotnosť [g]	200

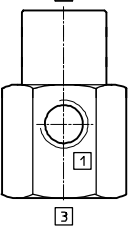
typ držiaka HB		prívod vákuua 1
		G $\frac{1}{4}$
	upevňovací závit 2	M16x2
	prípojenie prísavek 3	M20x2
	rozsah teploty [°C]	-10 ... +60
	materiály	ocel'
	hmotnosť [g]	271

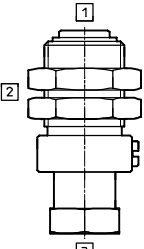
typ držiaka HC		prívod vákuua 1
		G $\frac{1}{4}$
	upevňovací závit 2	M30x2
	moment zatahnutia max. [Nm]	50
	prípojenie prísavek 3	M20x2
	odpruženie [mm]	20
	síla pružiny min. [N]	12
	síla pružiny max. [N]	22
	rozsah teploty [°C]	-10 ... +60
	materiály	ocel'
	hmotnosť [g]	472

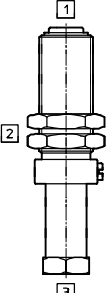
typ držiaka HCL		prívod vákuua 1
		G $\frac{1}{4}$
	upevňovací závit 2	M30x2
	moment zatahnutia max. [Nm]	50
	prípojenie prísavek 3	M20x2
	odpruženie [mm]	40
	síla pružiny min. [N]	15
	síla pružiny max. [N]	32
	rozsah teploty [°C]	-10 ... +60
	materiály	ocel'
	hmotnosť [g]	560

Prísavka ESG pre prísavky \varnothing 150 a 200

technické údaje

FESTO

Držiak prísavky veľkosť 6		
typ držiaka HD		prívod vakuu 1
		G $\frac{1}{4}$
	upevňovací závit 2	M30x2
	moment zatahnutia max. [Nm]	50
	pripojenie prísavky 3	M20x2
	odpruženie [mm]	20
	sila pružiny min. [N]	12
	sila pružiny max. [N]	22
	rozsah teploty [°C]	-10 ... +60
	materiály	ocel'
	hmotnosť [g]	472

typ držiaka HDL		
		prívod vakuu 1
		G $\frac{1}{4}$
	upevňovací závit 2	M30x2
	moment zatahnutia max. [Nm]	50
	pripojenie prísavky 3	M20x2
	odpruženie [mm]	40
	sila pružiny min. [N]	15
	sila pružiny max. [N]	32
	rozsah teploty [°C]	-10 ... +60
	materiály	ocel'
	hmotnosť [g]	560

Prísavky ESG – okrúhly tvar

typové označenie – stavebnica výrobkov

FESTO

M Minimálne údaje →

vel'kosť držiaka	č. stavebnice	funkcia uchopenia	Prísavka Ø	tvar prísavek/materiál prísavek
1	189 167 189 168	ESG	2	SN, SU, SS, SF, SNA
2	189 169 189 170		4	EN, EU, ES, EF
3	189 171 189 172		6	BN, BU, BS, BT
4	189 173 189 174 189 175 189 176		8	CN, CS
5	189 177 189 178 189 179		10 15	GT
6	189 180 189 181 príklad objednávky 189 167		20 30 40 50 60 80 100 150 200	
		ESG	- 2	- SN

Tabuľka pre objednávku – prísavek Ø 2 ... 50 mm

vel'kosť	Ø 2	Ø 4	Ø 6	Ø 8	Ø 10	Ø 15	Ø 20	Ø 30	Ø 40	Ø 50	podmienky	kód	zadanie kódu	
vel'kosť držiaka	1		2		3		4							
M č. stavebnice	189 167	189 168	189 169	189 170	189 171	189 172	189 173	189 174	189 175	189 176				
funkcia uchopenia	vakuové prísavek, okrúhly tvar											ESG	ESG	
prísavka Ø [mm]	2	4	6	8	10	15	20	30	40	50		-...		
prísavka Standard	nitrilový kaučuk (NBR)											-SN		
	polyuretán (PU)											-SU		
	silikón (SI)											-SS		
	fluórový kaučuk (FPM)											-SF		
	nitrilový kaučuk (NBR) antistatický											-SNA		
extra hlboká prísavek	-					nitrilový kaučuk (NBR)					-EN			
	-					polyuretán (PU)					-EU			
	-					silikón (SI)					-ES			
	-					fluórový kaučuk (FPM)					-EF			
vlnovec, 1,5-násobný	-				(NBR)	-	nitrilový kaučuk (NBR)				-BN			
	-				(PU)	-	polyuretán (PU)				-BU			
	-				(SI)	-	silikón (SI)				-BS			
	-						termoplast				-BT			
vlnovec, 3,5-násobný	-				(NBR)	-	nitrilový kaučuk (NBR)				-CN			
	-				(SI)	-	silikón (SI)				-CS			
zvonovitý tvar	-								termoplast				-GT	
držiaky prísavek	vonkajší závit, 2 matice, prípoj hore											-HA		
	vnútorný závit, prípoj bočný											-HB		
	vonkajší závit, 2 matice, prípoj hore, krátke vyrovnávanie výšky											-HC		
	vonkajší závit, 2 matice, prípoj hore, dlhé vyrovnávanie výšky											-HCL		
	vonkajší závit, 2 matice, prípoj bočný, krátke vyrovnávanie výšky											-HD		
	vonkajší závit, 2 matice, prípoj bočný, dlhé vyrovnávanie výšky											-HDL		
	vonkajší závit, prípoj hore, prípojovací závit											-HE		
	vonkajší závit, prípoj hore, krátke vyrovnávanie výšky, prípojovací závit											-HF		
prípoj	rýchlospojka pre plastovú hadicu										1	-QS		
	nástrčný prípoj pre plastové hadice										1	-PK		
O uhlové vyrovnávanie	-					klbový diel s výkyvom 30°						-WA		
filtre	-												-F	

1 QS, PK Neplatí pre prísavek HE, HF.

Prísavky ESG – okrúhly tvar

typové označenie – stavebnica výrobkov

FESTO

M Minimálne údaje		O Možnosti	
držiaky prísavky	prípoj	uhlové vyrovnanie	filtre
HA HB HC HCL HD HDL HE HF	QS PK G	WA	F
- HA	- QS	- WA	- F

Tabuľka pre objednávku – prísavka Ø 60 ... 200 mm								
veľkosť	Ø 60	Ø 80	Ø 100	Ø 150	Ø 200	podmienky	kód	zadanie kódu
veľkosť držiaka	5			6				
M č. stavebnice	189 177	189 178	189 179	189 180	189 181			
funkcia uchopenia	vákuové prísavky, okrúhly tvar						ESG	ESG
prísavka Ø [mm]	60	80	100	150	200		-...	
prísavka Standard	nitrilový kaučuk (NBR)						-SN	
	polyuretán (PU)						-SU	
	silikón (SI)						-SS	
	fluórový kaučuk (FPM)						-SF	
extra hlboká prísavka	nitrilový kaučuk (NBR)					-	-EN	
	polyuretán (PU)					-	-EU	
	silikón (SI)					-	-ES	
	fluórový kaučuk (FPM)					-	-EF	
vlnovec, 1,5-násobný	-		nitrilový kaučuk (NBR)	-			-BN	
	-		polyuretán (PU)	-			-BU	
	-		silikón (SI)	-			-BS	
	-		termoplast	-			-BT	
zvonovitý tvar	termoplast			-			-GT	
držiaky prísavky	vonkajší závit, 2 matice, prípoj hore						-HA	
	vnútorný závit, prípoj bočný						-HB	
	vonkajší závit, 2 matice, prípoj hore, krátke vyrovnávanie výšky						-HC	
	vonkajší závit, 2 matice, prípoj hore, dlhé vyrovnávanie výšky						-HCL	
	vonkajší závit, 2 matice, prípoj bočný, krátke vyrovnávanie výšky						-HD	
	vonkajší závit, 2 matice, prípoj bočný, dlhé vyrovnávanie výšky						-HDL	
	vonkajší závit, prípoj hore, pripojovací závit					-	-HE	
prípoj	závitové pripojenie						-G	
O uhlové vyrovnanie	klbový diel s výkyvom 30°			-			-WA	

Prísavky

2.1

Prísavky ESG – okrúhly tvar

typové označenie – stavebnica výrobkov

FESTO

M Minimálne údaje →

veľkosť držiaka	č. stavebnice	funkcia uchopenia	prísavka Ø	tvár prísavky/materiál prísavky
4	189 182	ESG	4x10	ON
	189 183		4x20	
	189 184		6x10	
	189 185		6x20	
	189 186		8x20	
	189 187		8x30	
	189 188		10x30	
	5		189 189	
189 190		20x60		
189 191		25x75		
189 192		30x90		
príklad objednávky		ESG	-	ON

Tabuľka pre objednávku – rozmery prísavky 4x10 ... 10x30 mm

veľkosť (rozmery prísavky)	4x10	4x20	6x10	6x20	8x20	8x30	10x30	podmienky	kód	zadanie kódu
veľkosť držiaka	4									
M č. stavebnice	189 182	189 183	189 184	189 185	189 186	189 187	189 188			
funkcia uchopenia	vakuové prísavky, oválny tvar								ESG	ESG
veľkosť [mm]	4x10	4x20	6x10	6x20	8x20	8x30	10x30		-...	
oválna prísavka	nitrilový kaučuk (NBR)								-ON	-ON
držiaky prísavky	vonkajší závit, 2 matice, prípoj hore								-HA	
	vnútorný závit, prípoj bočný								-HB	
	vonkajší závit, 2 matice, prípoj hore, krátke vyrovnávanie výšky								-HC	
	vonkajší závit, 2 matice, prípoj hore, dlhé vyrovnávanie výšky								-HCL	
	vonkajší závit, 2 matice, prípoj bočný, krátke vyrovnávanie výšky								-HD	
	vonkajší závit, 2 matice, prípoj bočný, dlhé vyrovnávanie výšky								-HDL	
	vonkajší závit, prípoj hore, prípojovací závit								-HE	
	vonkajší závit, prípoj hore, krátke vyrovnávanie výšky, prípojovací závit								-HF	
prípoj	rýchlospojka pre plastovú hadicu							1	-QS	
	nástrčný prípoj pre plastové hadice							1	-PK	
O filtre	filtre								-F	

1 QS, PK Neplatí pre prísavky HE, HF.

prenosový kód objednávky

ESG - - ON

Prísavky ESG – okrúhly tvar

typové označenie – stavebnica výrobkov

FESTO

M Minimálne údaje		O Možnosti
držiaky prísavky	prípoj	filtre
HA HB HC HCL HD HDL HE HF	QS PK G	F
-	-	-

Tabuľka pre objednávku – rozmery prísavky 15x45 ... 30x90 mm							
veľkosť (rozmery prísavky)	15x45	20x60	25x75	30x90	podmienky	kód	zadanie kódu
veľkosť držiaka	5						
M č. stavebnice	189 189	189 190	189 191	189 192			
funkcia uchopenia	vákuové prísavky, oválny tvar					ESG	ESG
veľkosť [mm]	15x45	20x60	25x75	30x90		-...	
oválna prísavka	nitrilový kaučuk (NBR)					-ON	-ON
držiaky prísavky	vonkajší závit, 2 matice, prípoj hore					-HA	
	vnútorný závit, prípoj bočný					-HB	
	vonkajší závit, 2 matice, prípoj hore, krátke vyrovnávanie výšky					-HC	
	vonkajší závit, 2 matice, prípoj hore, dlhé vyrovnávanie výšky					-HCL	
	vonkajší závit, 2 matice, prípoj bočný, krátke vyrovnávanie výšky					-HD	
	vonkajší závit, 2 matice, prípoj bočný, dlhé vyrovnávanie výšky					-HDL	
	vonkajší závit, prípoj hore, pripojovací závit					-HE	
prípoj	závitové pripojenie					-G	

Prísavky

2.1

prenosový kód objednávky

- - -

Držiak prísavky ESH

technické údaje

FESTO

- s odpružením alebo bez odpruženia
- 6 veľkostí držiakov
- 8 typov držiakov
- 3 prípoje hadice

— ⬇ — teplotný rozsah
-10 ... +60



Všeobecné technické údaje

ESH-HA-... bez odpruženia

	veľkosť držiaka	prívod vaku	objem [cm ³]	upevňovací závit	prípojenie prísavky	moment zatahnutia max. [Nm]	hmotnosť [g]
vonkajší závit, 2 matice, prívod vaku hore							
QS	1	QS4	0,239	M6x0,75	∅ 3 mm	3	6
		PK-3	0,090	M5x0,5		2	3
	2	QS4	0,501	M10x1	∅ 4 mm	7	12
		PK-4	0,169	M8x0,75		3,5	7
PK	3	QS6	0,520	M12x1	M4x0,7	14	20
		PK-4	0,274	M8x0,75		3,5	10
	4	QS6	0,719	M14x1	M6x1	21	30
		PK-4	0,668	M12x1		14	23
G	5	G $\frac{1}{8}$	1,862	M20x1	M10x1,5	21	84
		G $\frac{1}{4}$	7,234	M24x2		M20x2	50

Všeobecné technické údaje



ESH-HB-... bez odpruženia



	veľkosť držiaka	prívod vaku	objem [cm ³]	upevňovací závit vnútorný závit	prípojenie prísavky	hmotnosť [g]
vnútorný závit, prívod vaku na boku						
QS	1	QS4	0,228	M3x0,5	∅ 3 mm	5
		PK-3	0,108			4
	2	QS6	0,418	M4x0,75	∅ 4 mm	13
		PK-4	0,188			11
PK	3	QS6	0,539	M6x1	M4x0,7	29
		PK-4	0,313			27
	4	QS6	0,646	M6x1	M6x1	27
		PK-4	0,416			25
G	5	G $\frac{1}{8}$	1,921	M8x1,25	M10x1,5	91
		G $\frac{1}{4}$	7,250			M16x2

Držiak prísavky ESH

technické údaje

FESTO

Všeobecné technické údaje										
ESH-HC-... s odpružením										
	veľkosť držiaka	prívod vakuu pripojovací závit	objem [cm ³]	upevňovací závit	pripojenie prísavky	odpruženie [mm]	sila pružiny		moment zatahnutia max. [Nm]	hmotnosť [g]
							min. [N]	max. [N]		
vonkajší závit, 2 matice, prívod vakuu hore										
QS 	1	QS4	0,385	M12x1	∅ 3 mm	3	0	0,1	14	17
		PK-3	0,117	M8x0,75					3,5	8
	2	QS6	0,551	M12x1	∅ 4 mm	3	0	0,1	14	18
		PK-4	0,192	M8x0,75					3,5	8
PK 	3	QS6	1,041	M14x1	M4x0,7	6	2	5	21	34
		PK-4	0,789							32
	4	QS6	1,153	M14x1	M6x1	6	5	10	21	33
		PK-4	0,911							31
G 	5	G ¹ / ₈	3,327	M22x1	M10x1,5	10	8	18	50	112
		G ¹ / ₄	11,537	M30x2	M20x2	20	12	22	472	

Všeobecné technické údaje										
ESH-HCL-... s odpružením, dlhá										
	veľkosť držiaka	prívod vakuu pripojovací závit	objem [cm ³]	upevňovací závit	pripojenie prísavky	odpruženie [mm]	sila pružiny		moment zatahnutia max. [Nm]	hmotnosť [g]
							min. [N]	max. [N]		
vonkajší závit, 2 matice, prívod vakuu hore										
QS 	1	QS4	0,489	M12x1	∅ 3 mm	10	0	0,1	14	20
		PK-3	0,360							19
	2	QS6	0,519	M12x1	∅ 4 mm	10	0	0,1	14	20
		PK-4	0,398							19
PK 	3	QS6	1,616	M14x1	M4x0,7	20	1	3	21	48
		PK-4	1,383							46
	4	QS6	1,780	M14x1	M6x1	20	1	9	21	47
		PK-4	1,535							45
G 	5	G ¹ / ₈	6,060	M22x1	M10x1,5	30	10	16	50	169
		G ¹ / ₄	16,325	M30x2	M20x2	40	15	32	560	



Prísavky



2.1

Držiak prísavky ESH

technické údaje

FESTO

Všeobecné technické údaje										
ESH-HD-... s odpružením										
	veľkosť držiaka	prívod vakuu pripojovací závit	objem [cm ³]	upevňovací závit	pripojenie prísavky	odpruženie [mm]	sila pružiny		moment zatahnutia max. [Nm]	hmotnosť [g]
							min. [N]	max. [N]		
vonkajší závit, 2 matice, prívod vakuu na boku										
QS 	1	QS4	0,241	M8x0,75	∅ 3 mm	3	0	0,1	3,5	13
		PK-3	0,120							11
	2	QS6	0,417	M8x0,75	∅ 4 mm	3	0	0,1	3,5	15
		PK-4	0,183							12
PK 	3	QS6	0,573	M14x1	M4x0,7	6	2	5	21	46
		PK-4	0,343							44
	4	QS6	0,678	M14x1	M6x1	6	5	10	21	45
		PK-4	0,449							43
G 	5	G ³ / ₈	2,072	M22x1	M10x1,5	10	8	18	50	195
	6	G ¹ / ₄	13,171	M30x2	M20x2	20	12	22		472

Všeobecné technické údaje										
ESH-HCL-... s odpružením, dlhá										
	veľkosť držiaka	prívod vakuu pripojovací závit	objem [cm ³]	upevňovací závit	pripojenie prísavky	odpruženie [mm]	sila pružiny		moment zatahnutia max. [Nm]	hmotnosť [g]
							min. [N]	max. [N]		
vonkajší závit, 2 matice, prívod vakuu na boku										
QS 	1	QS4	0,272	M12x1	∅ 3 mm	10	0	0,1	14	29
		PK-3	0,150							28
	2	QS6	0,260	M12x1	∅ 4 mm	10	0	0,1	14	33
		PK-4	0,138							32
PK 	3	QS6	0,474	M14x1	M4x0,7	20	1	3	21	65
		PK-4	0,252							63
	4	QS6	0,370	M14x1	M6x1	20	1	9	21	65
		PK-4	0,448							63
G 	5	G ³ / ₈	1,667	M22x1	M10x1,5	30	10	16	50	273
	6	G ¹ / ₄	16,968	M30x2	M20x2	40	15	32		560

Držiak prísavky ESH

technické údaje

FESTO

Všeobecné technické údaje					
ESH-HE-... bez odpruženia					
	veľkosť držiaka	prívod vaku vonkajší závit	pripojenie prísavky	moment zatahnutia max. [Nm]	hmotnosť [g]
závitový prípoj pre priame naskrutkovanie					
	1	M3x0,5	∅ 3 mm	0,7	1
	2	M5x0,8	∅ 4 mm	1,9	3
	3	G $\frac{1}{8}$	M4x0,7	9	11
	4	G $\frac{1}{8}$	M6x1	9	11
	5	G $\frac{1}{4}$	M10x1,5	14	24

Všeobecné technické údaje								
ESH-HF-... s odpružením								
	veľkosť držiaka	prívod vaku pripojovací závit	pripojenie prísavky	dĺžkové vyrovnanie [mm]	sila pružiny		moment zatahnutia max. [Nm]	hmotnosť [g]
					min. [N]	max. [N]		
závitový prípoj pre priame naskrutkovanie								
	1	M10x1	∅ 3 mm	2,6	2	4	7	14
	2	M10x1	∅ 4 mm	2,6	2	4	7	14
	3	M14x1	M4x0,7	6	6	12	21	54
	4	M14x1	M6x1	6	6	12	21	52

Držiak prísavky ESH

technické údaje

FESTO

Materiály								
	ESH-...-							
	HA-...	HB-...	HC-...	HCL-...	HD-...	HDL-...	HE-...	HF-...
	ocel'							
prípoj QS	ocel', polyacetál, nitrilový kaučuk						-	

Podmienky okolia		
	ESH-...-	
teplota okolia	[°C]	-10 ... +60
odolnosť proti korózii	KBK ¹⁾	1

1) Trieda odolnosti proti korózii 1 podľa normy Festo 940 070

Konstruktívne diely s nízkymi nárokmi na odolnosť proti korózii. Ochrana pri preprave a skladovaní. Diely bez požiadaviek na vzhľad povrchu, určené napr. do skrytých vnútorných priestorov alebo zadné kryty.

Držiak prísavky ESH

technické údaje

FESTO

Rozmery – ESH-HA

nástrčný prípoj QS

vel'kost' držiaka 1

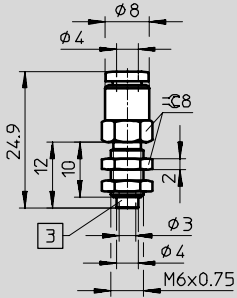

vel'kost' držiaka 2

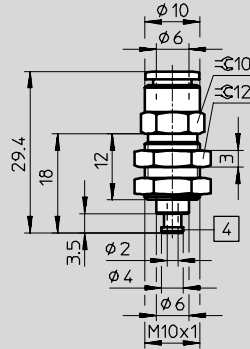

vel'kost' držiaka 3

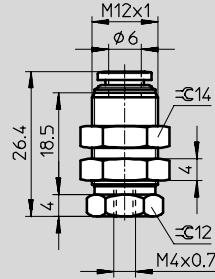

vel'kost' držiaka 4

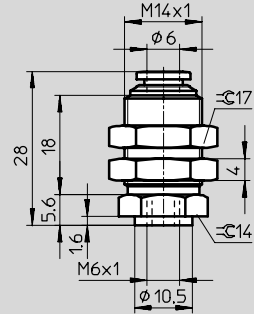

nástrčný prípoj PK

vel'kost' držiaka 1

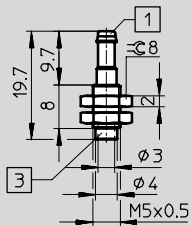

vel'kost' držiaka 2

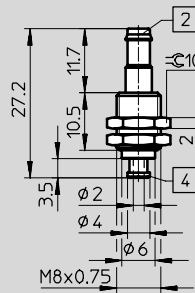

vel'kost' držiaka 3

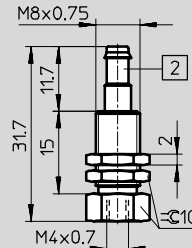

vel'kost' držiaka 4

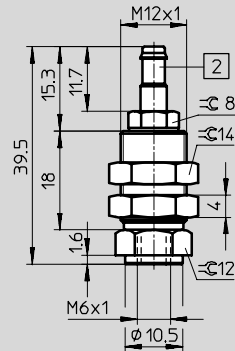

závitový prípoj G

vel'kost' držiaka 5/vel'kost' držiaka 6*

M20x1 (M24x2)

G1/8 (G1/4)

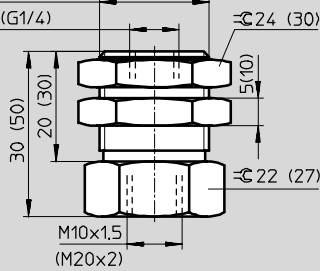

1 nástrčný prípoj pre plastovú hadicu NW 3

2 nástrčný prípoj pre plastovú hadicu NW 4

3 otvor pre vákuové prísavky

4 nástrčný prípoj pre vákuové prísavky

* rozmery v zátvorke

Držiak prísavky ESH

technické údaje



Rozmery – ESH-HB

nástrčný prípoj QS

veľkosť držiaka 1

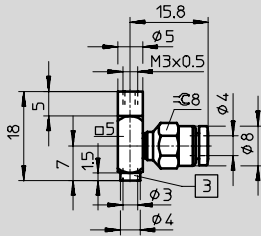

veľkosť držiaka 2

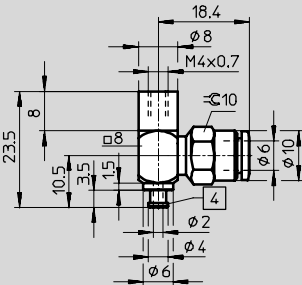

veľkosť držiaka 3

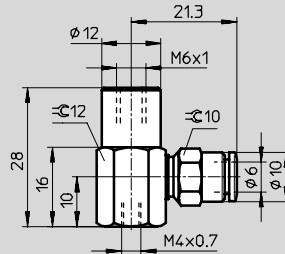

veľkosť držiaka 4

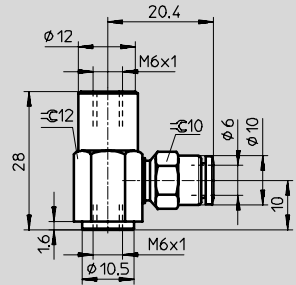

nástrčný prípoj PK

veľkosť držiaka 1

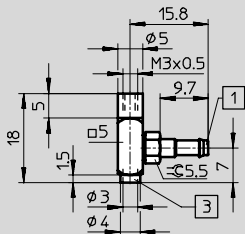

veľkosť držiaka 2

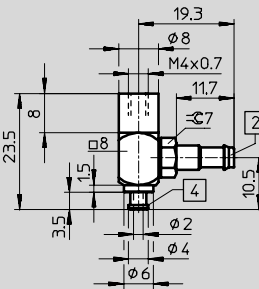

veľkosť držiaka 3

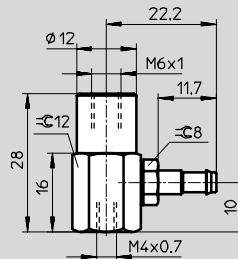

veľkosť držiaka 4

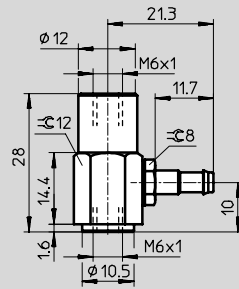

závitový prípoj G

veľkosť držiaka 5/veľkosť držiaka 6*

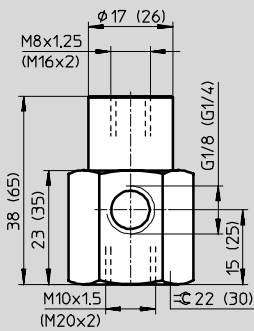

1 nástrčný prípoj pre plastovú hadicu NW 3

2 nástrčný prípoj pre plastovú hadicu NW 4

3 otvor pre vákuové prísavky

4 nástrčný prípoj pre vákuové prísavky

* Rozmery v zátvorke

Držiak prísavky ESH

technické údaje

Rozmery – ESH-HC

nástrčný prípoj QS

vel'kosť držiaka 1

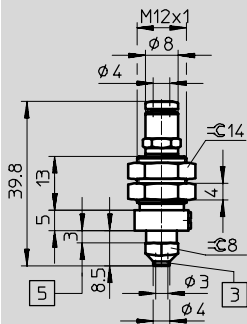

vel'kosť držiaka 2

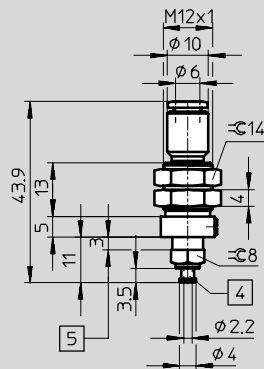

vel'kosť držiaka 3/vel'kosť držiaka 4*

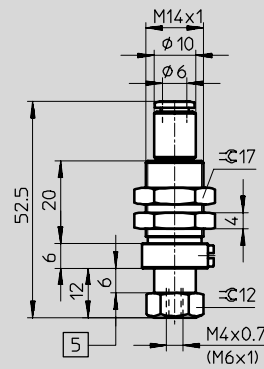

nástrčný prípoj PK

vel'kosť držiaka 1

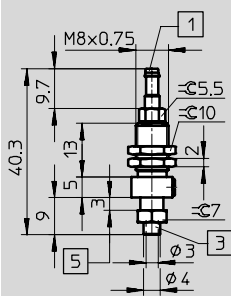

vel'kosť držiaka 2

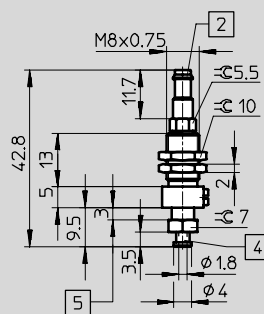

vel'kosť držiaka 3/vel'kosť držiaka 4*

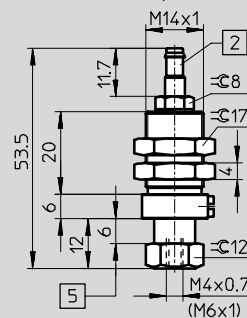

závitový prípoj G

vel'kosť držiaka 5

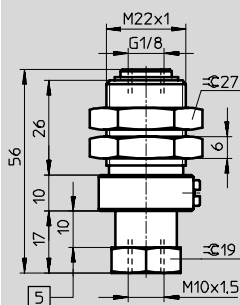

vel'kosť držiaka 6

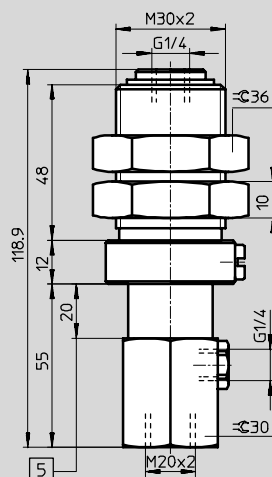

1 nástrčný prípoj pre plastovú hadicu NW 3

2 nástrčný prípoj pre plastovú hadicu NW 4

3 otvor pre vákuové prísavky
4 nástrčný prípoj pre vákuové prísavky

5 zdvih

* rozmery v zátvorke

Držiak prísavky ESH

technické údaje

FESTO

Rozmery – ESH-HCL

nástrčný prípoj QS

veľkosť držiaka 1

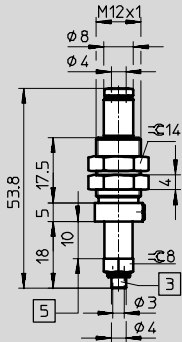

veľkosť držiaka 2

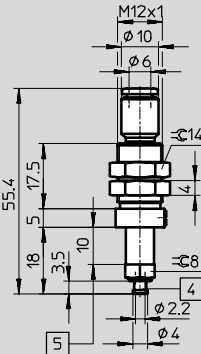

veľkosť držiaka 3/veľkosť držiaka 4*

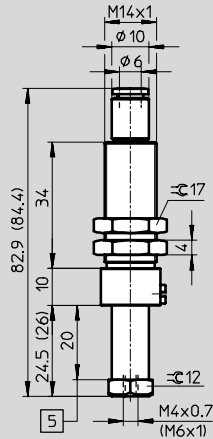

nástrčný prípoj PK

veľkosť držiaka 1

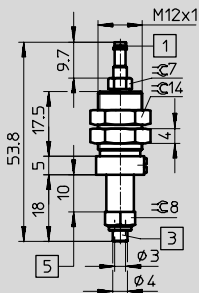

veľkosť držiaka 2

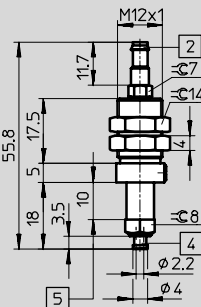

veľkosť držiaka 3/veľkosť držiaka 4*

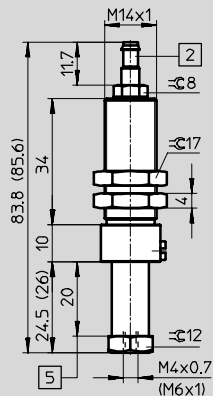

závitový prípoj G

veľkosť držiaka 5

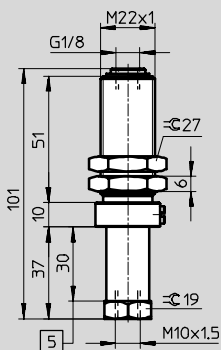

veľkosť držiaka 6

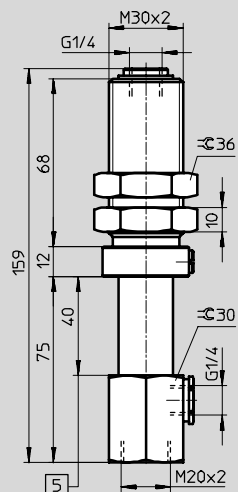

- 1 nástrčný prípoj pre plastovú hadicu NW 3
- 2 nástrčný prípoj pre plastovú hadicu NW 4
- 3 otvor pre vákuové prísavky
- 4 nástrčný prípoj pre vákuové prísavky
- 5 zdvih

1) rozmery v zátvorke

Držiak prísavek ESH

technické údaje

Rozmery – ESH-HE

závit G a M

veľkosť držiaka 1

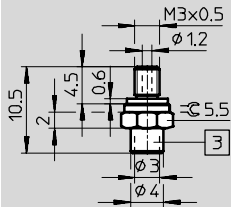

veľkosť držiaka 2

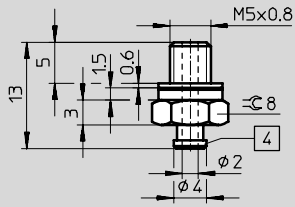

veľkosť držiaka 3

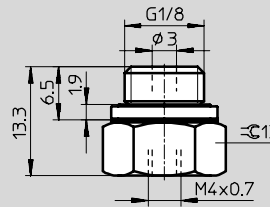

veľkosť držiaka 4

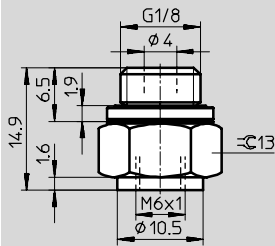

veľkosť držiaka 5

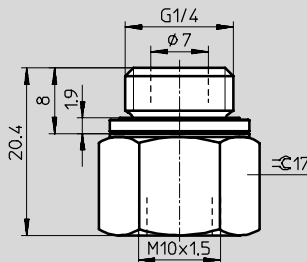

3 otvor pre vákuové prísavek

4 nástrčný prípoj pre vákuové prísavek

Rozmery – ESH-HF

závit M

veľkosť držiaka 1

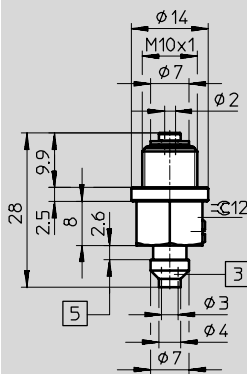

veľkosť držiaka 2

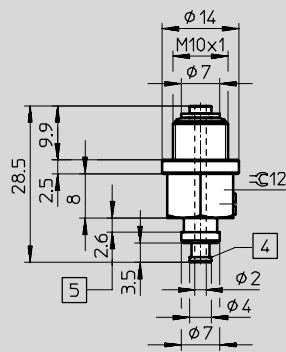

veľkosť držiaka 3

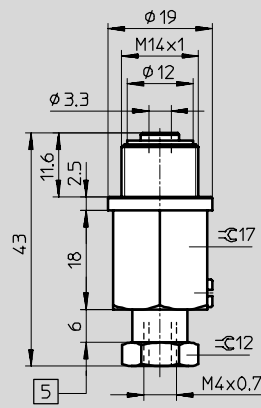

veľkosť držiaka 4

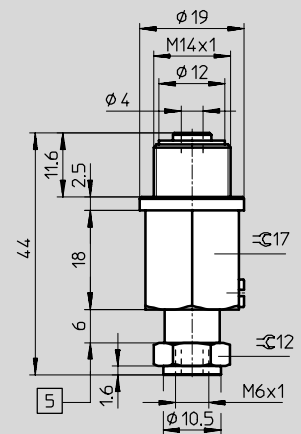

3 otvor pre vákuové prísavek

4 nástrčný prípoj pre vákuové prísavek

5 zdvih

Držiak prísavky ESH

technické údaje

FESTO

Typové označenie							
ESH-HA							
veľkosť držiaka	prípoj	nástrčný prípoj		nástrčný prípoj		závitové pripojenie	
		č. dielu	typ	č. dielu	typ	č. dielu	typ
vonkajší závit, 2 matice, prívod vakuha hore							
1	QS4	189 193	ESH-HA-1-QS	–	–	–	–
	PK-3	–	–	189 194	ESH-HA-1-PK	–	–
2	QS4	189 195	ESH-HA-2-QS	–	–	–	–
	PK-4	–	–	189 196	ESH-HA-2-PK	–	–
3	QS6	189 197	ESH-HA-3-QS	–	–	–	–
	PK-4	–	–	189 198	ESH-HA-3-PK	–	–
4	QS6	189 199	ESH-HA-4-QS	–	–	–	–
	PK-4	–	–	189 200	ESH-HA-4-PK	–	–
5	G1/8	–	–	–	–	189 201	ESH-HA-5-G
6	G1/4	–	–	–	–	189 202	ESH-HA-6-G

Typové označenie							
ESH-HB							
veľkosť držiaka	prípoj	nástrčný prípoj		nástrčný prípoj		závitové pripojenie	
		č. dielu	typ	č. dielu	typ	č. dielu	typ
vnútorný závit, prívod vakuha na boku							
1	QS4	189 203	ESH-HB-1-QS	–	–	–	–
	PK-3	–	–	189 204	ESH-HB-1-PK	–	–
2	QS6	189 205	ESH-HB-2-QS	–	–	–	–
	PK-4	–	–	189 206	ESH-HB-2-PK	–	–
3	QS6	189 207	ESH-HB-3-QS	–	–	–	–
	PK-4	–	–	189 208	ESH-HB-3-PK	–	–
4	QS6	189 209	ESH-HB-4-QS	–	–	–	–
	PK-4	–	–	189 210	ESH-HB-4-PK	–	–
5	G1/8	–	–	–	–	189 211	ESH-HB-5-G
6	G1/4	–	–	–	–	189 212	ESH-HB-6-G

Typové označenie							
ESH-HC							
veľkosť držiaka	prípoj	nástrčný prípoj		nástrčný prípoj		závitové pripojenie	
		č. dielu	typ	č. dielu	typ	č. dielu	typ
vonkajší závit, 2 matice, prívod vakuha hore, odpruženie							
1	QS4	189 213	ESH-HC-1-QS	–	–	–	–
	PK-3	–	–	189 214	ESH-HC-1-PK	–	–
2	QS6	189 215	ESH-HC-2-QS	–	–	–	–
	PK-4	–	–	189 216	ESH-HC-2-PK	–	–
3	QS6	189 217	ESH-HC-3-QS	–	–	–	–
	PK-4	–	–	189 218	ESH-HC-3-PK	–	–
4	QS6	189 219	ESH-HC-4-QS	–	–	–	–
	PK-4	–	–	189 220	ESH-HC-4-PK	–	–
5	G1/8	–	–	–	–	189 221	ESH-HC-5-G
6	G1/4	–	–	–	–	189 222	ESH-HC-6-G

Držiak prísavky ESH

technické údaje

FESTO

Typové označenie							
ESH-HCL							
veľkosť držiaka	prípoj	nástrčný prípoj		nástrčný prípoj		závitové pripojenie	
		č. dielu	typ	č. dielu	typ	č. dielu	typ
vonkajší závit, 2 matice, prívod vaku hore, odpruženie, dlhé							
1	QS4	189 223	ESH-HCL-1-QS	–	–	–	–
	PK-3	–	–	189 224	ESH-HCL-1-PK	–	–
2	QS6	189 225	ESH-HCL-2-QS	–	–	–	–
	PK-4	–	–	189 226	ESH-HCL-2-PK	–	–
3	QS6	189 227	ESH-HCL-3-QS	–	–	–	–
	PK-4	–	–	189 228	ESH-HCL-3-PK	–	–
4	QS6	189 229	ESH-HCL-4-QS	–	–	–	–
	PK-4	–	–	189 230	ESH-HCL-4-PK	–	–
5	G1/8	–	–	–	–	189 231	ESH-HCL-5-G
6	G1/4	–	–	–	–	189 232	ESH-HCL-6-G

Typové označenie							
ESH-HD							
veľkosť držiaka	prípoj	nástrčný prípoj		nástrčný prípoj		závitové pripojenie	
		č. dielu	typ	č. dielu	typ	č. dielu	typ
vonkajší závit, 2 matice, prívod vaku hore, odpruženie							
1	QS4	189 233	ESH-HD-1-QS	–	–	–	–
	PK-3	–	–	189 234	ESH-HD-1-PK	–	–
2	QS6	189 235	ESH-HD-2-QS	–	–	–	–
	PK-4	–	–	189 236	ESH-HD-2-PK	–	–
3	QS6	189 237	ESH-HD-3-QS	–	–	–	–
	PK-4	–	–	189 238	ESH-HD-3-PK	–	–
4	QS6	189 239	ESH-HD-4-QS	–	–	–	–
	PK-4	–	–	189 240	ESH-HD-4-PK	–	–
5	G1/8	–	–	–	–	189 241	ESH-HD-5-G
6	G1/4	–	–	–	–	189 242	ESH-HD-6-G

Typové označenie							
ESH-HDL							
veľkosť držiaka	prípoj	nástrčný prípoj		nástrčný prípoj		závitové pripojenie	
		č. dielu	typ	č. dielu	typ	č. dielu	typ
vonkajší závit, 2 matice, prívod vaku hore, odpruženie, dlhé							
1	QS4	189 243	ESH-HDL-1-QS	–	–	–	–
	PK-3	–	–	189 244	ESH-HDL-1-PK	–	–
2	QS6	189 245	ESH-HDL-2-QS	–	–	–	–
	PK-4	–	–	189 246	ESH-HDL-2-PK	–	–
3	QS6	189 247	ESH-HDL-3-QS	–	–	–	–
	PK-4	–	–	189 248	ESH-HDL-3-PK	–	–
4	QS6	189 249	ESH-HDL-4-QS	–	–	–	–
	PK-4	–	–	189 250	ESH-HDL-4-PK	–	–
5	G1/8	–	–	–	–	189 251	ESH-HDL-5-G
6	G1/4	–	–	–	–	189 252	ESH-HDL-6-G

Držiak prísavky ESH

technické údaje

FESTO

Typové označenie			
ESH-HE			
veľkosť držiaka	prípoj	č. dielu	typ
prípoj pre priame naskrutkovanie			
1	M3	189 253	ESH-HE-1-M3
2	M5	189 254	ESH-HE-2-M5
3	G $\frac{1}{8}$	189 255	ESH-HE-3-G $\frac{1}{8}$
4	G $\frac{1}{8}$	189 256	ESH-HE-4-G $\frac{1}{8}$
5	G $\frac{1}{4}$	189 257	ESH-HE-5-G $\frac{1}{4}$

Typové označenie			
ESH-HF			
veľkosť držiaka	prípoj	č. dielu	typ
prípoj pre priame naskrutkovanie, odpruženie			
1	M10	189 260	ESH-HF-1-M10x1
2	M10	189 261	ESH-HF-2-M10x1
3	M14	189 262	ESH-HF-3-M14x1
4	M14	189 263	ESH-HF-4-M14x1