



- **Combinazioni di attuatori e combinazioni multiassiali**
- **Guida a ricircolo di sfere**
- **Rilevamento posizioni e deceleratori di finecorsa individuali**

Attuatori lineari SLM, con guida

Caratteristiche

FESTO

Esecuzione

L'attuatore lineare SLM è la combinazione di un'unità a slitta e un attuatore lineare senza stelo. L'attuatore sposta la slitta.

La trasmissione del movimento avviene per accoppiamento dinamico mediante un giunto magnetico.

La struttura modulare permette l'equipaggiamento individuale dei deceleratori di fine corsa e del rilevamento delle posizioni terminali.

Unità di base

SLM-...-G

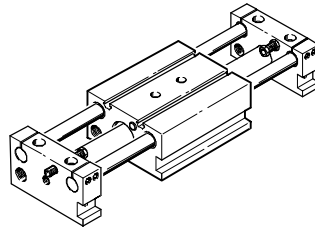

SLM-...-GL

Con aste di guida cave

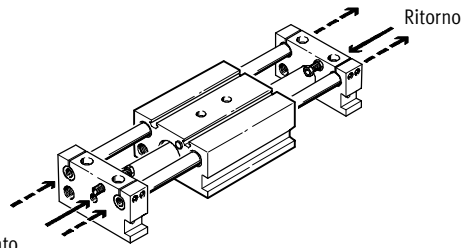

SLM-...-GU

Con aste di guida cave, piastra di inversione dell'aria e attacco di alimentazione sullo stesso lato

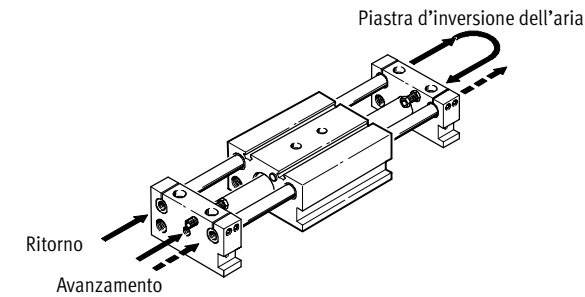

Unità standard

SLM-...-S

Con due ammortizzatori autoregolanti e due sensori di finecorsa induttivi con uscita PNP

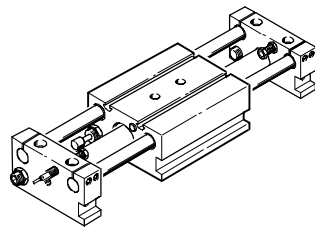

Attuatori lineari SLM, con guida

Caratteristiche

Combinazioni multiassiali

Con l'attuatore lineare SLM è possibile realizzare diversi sistemi a 2 o 3 assi in combinazione con l'unità lineare SLE.

→ www.festo.it

Per l'esercizio multiassiale le unità vengono avvitate tra loro direttamente oppure mediante una piastra di montaggio. Due unità lineari SLE possono essere avvitate tra loro in entrambi i modi, mentre tra un SLM e un SLE è possibile, a parte qualche eccezione, soltanto un fissaggio diretto.

Le unità possono essere fissate tra loro utilizzando i perni e le bussole di centratura compresi nella fornitura.

Unità lineare SLE
→ 1 / 6.2-98
→ www.festo.it

X	Y	Z
2 assi		
SLM-12	SLE-10	-
SLM-16 ¹⁾	SLE-10	-
SLM-20	SLE-16	-
SLM-25 ²⁾	SLE-16	-
SLM-32	SLE-20 oppure SLE-25	-
SLM-40	SLE-32	-
3 assi		
SLM-20	SLE-16	SLE-10
SLM-25 ²⁾	SLE-16	SLE-10
SLM-32	SLE-20 oppure SLE-25	SLE-16
SLM-40	SLE-32	SLE-20 oppure SLE-25

- 1) Fissaggio diretto non ammesso; per il montaggio è necessaria una piastra di montaggio SLEP-10 (→ 1/ 3.2-28).
2) Fissaggio diretto non ammesso; per il montaggio è necessaria una piastra di montaggio SLEP-16 (→ 1/ 3.2-28).

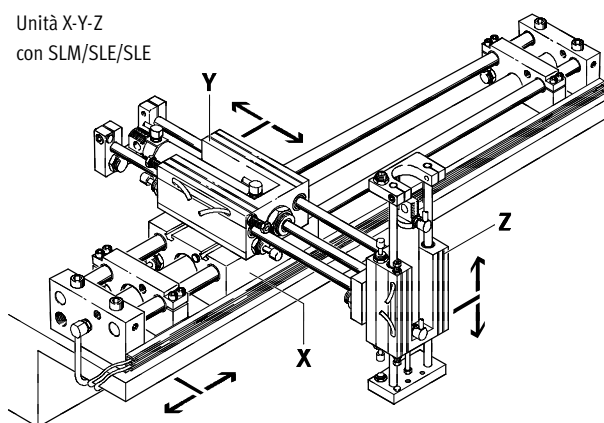

Cilindri senza stelo
con accoppiamento magnetico

3.2

Combinazioni di attuatori

L'attuatore lineare SLM può essere combinato con diversi attuatori. Per il fissaggio di entrambi gli attuatori è necessario un kit di adattatori.

Kit di adattatori
→ Volume 5
→ www.festo.it

Attuatori lineari SLM, con guida

Panoramica componenti

FESTO

Cilindri senza stelo
con accoppiamento magnetico

3.2

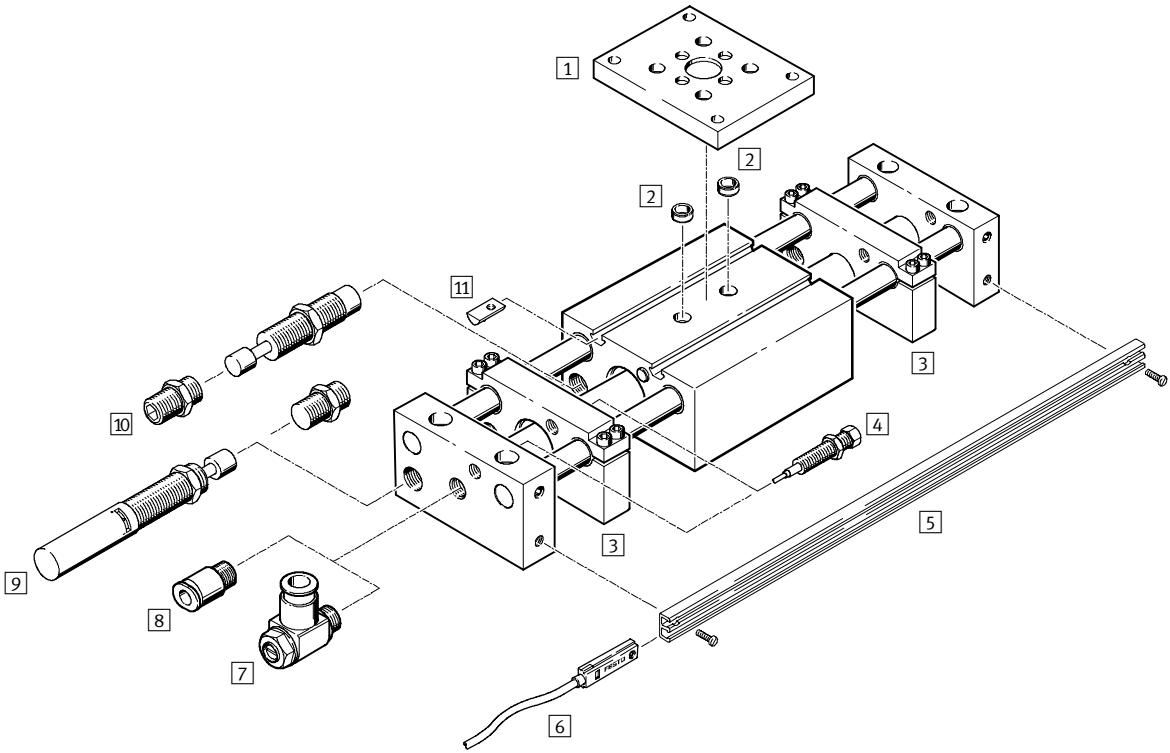

Attuatori lineari SLM, con guida

Panoramica componenti

FESTO

Accessori		
	Descrizione	→ Pagina
1	Piastra di montaggio SLEP	per combinazioni multiassiali 1/ 3.2-28
2	Bussola di centratura ZBH	per la centratura di carichi e dispositivi sulla slitta 1/ 3.2-29
3	Piastra di arresto SLM-...-KF-A	per la regolazione variabile della corsa 1/ 3.2-29
4	Battuta di arresto con sensore di finecorsa SL-...-SIE-PS/SL-...-SIE-NS	integrabile nella piastra terminale o di arresto 1/ 3.2-28
5	Guida profilata SLZS/SLMS	per il fissaggio dei sensori di finecorsa SME/SMT-8 1/ 3.2-29
6	Sensore di finecorsa SME/SMT-8	integrabile nella guida profilata SLZS/SLMS 1/ 3.2-29
7	Regolatore di portata unidirezionale GRLA	per la regolazione della velocità 1/ 3.2-30
8	Raccordo a innesto QS	per il collegamento di tubi a tolleranza esterna a norme CETOP RP54 P Volume 3 www.festo.it
9	Kit ammortizzatore, regolabile SLZ-...-KF-A	gli ammortizzatori consentono la decelerazione di velocità più elevate 1/ 3.2-27
10	Kit ammortizzatore, autoregolante SLZ-...-YSR-C	gli ammortizzatori consentono la decelerazione di velocità più elevate 1/ 3.2-27
11	Tassello scorrevole NST	per il fissaggio di carichi e dispositivi sulla slitta 1/ 3.2-29

Cilindri senza stelo
con accoppiamento magnetico

3.2

Attuatori lineari SLM, con guida

Composizione del codice

FESTO

Cilindri senza stelo
con accoppiamento magnetico

3.2

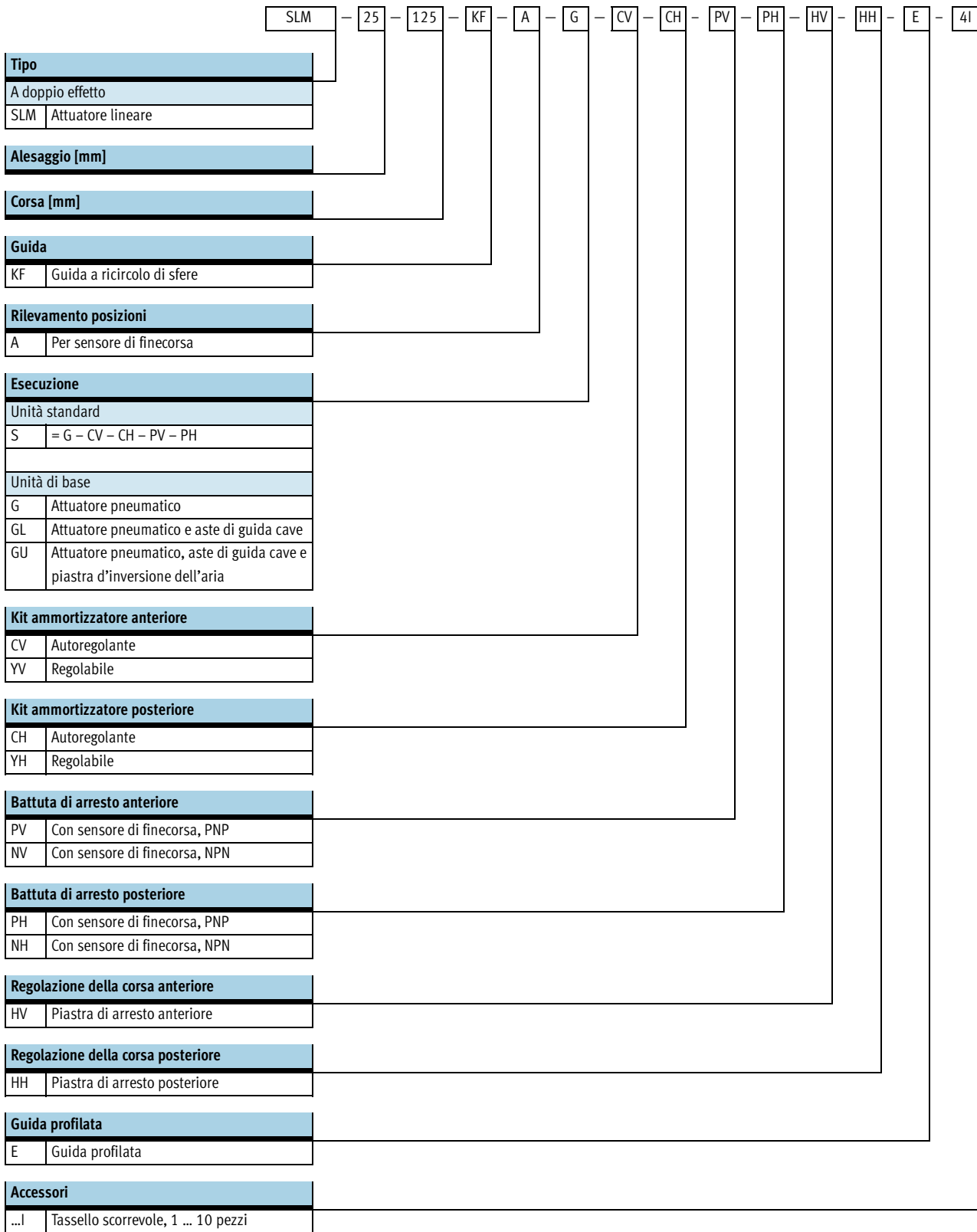

Attuatori lineari SLM, con guida

FESTO

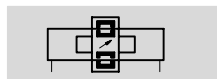

Foglio dati

Funzione

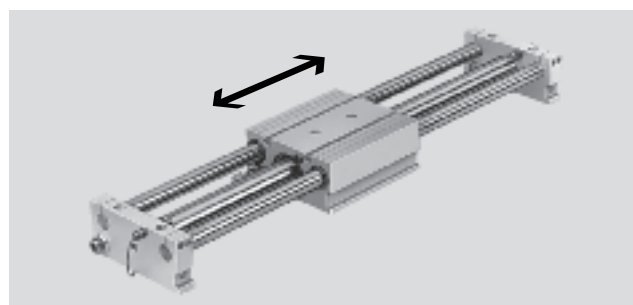

www.festo.it/
Parti di ricambio



-  - Diametro
12 ... 40 mm
-  - Corsa
10 ... 1500 mm

Dati tecnici generali						
Alesaggio	12	16	20	25	32	40
Corsa [mm]	10 ... 500	10 ... 800		10 ... 1500		
Connessione pneumatica	M5		G1/8			G1/4
Funzionamento	A doppio effetto					
Struttura costruttiva	Unità a slitta					
	Attuatore lineare senza stelo					
Decelerazione posizione terminale mediante ammortizzatori	Su entrambi i lati, autoregolante					
	-	-	Su entrambi i lati regolabile			
Rilevamento posizioni	Con sensore di finecorsa					
Tipo di fissaggio	Con foro passante					
	Con filetto femmina					
Posizione di montaggio	Qualsiasi					
Protezione antirotazione/Guida	Asta di guida con slitta/su bussole a sfera					

Condizioni d'esercizio e ambientali						
Alesaggio	12	16	20	25	32	40
Fluido	Aria compressa filtrata, lubrificata o non lubrificata					
Pressione di esercizio [bar]	≤7					
Temperatura ambiente ¹⁾ [°C]	-20 ... +60					

1) Tenere presente il campo di impiego dei sensori di finecorsa

Forze [N]						
Alesaggio	12	16	20	25	32	40
Forza teorica a 6 bar, in spinta	68	121	188	295	483	754
Forza teorica a 6 bar, in trazione	68	121	188	295	483	754
Forza di distacco dell'accoppiamento magnetico	100	160	270	400	680	1050

Cilindri senza stelo
con accoppiamento magnetico

3.2

Attuatori lineari SLM, con guida

Foglio dati



Carico ammissibile dinamico

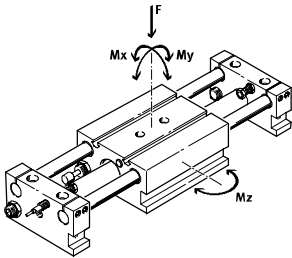

F = carico
 $M \geq M_x$
 $M \geq M_y$
 $M \geq M_z$

Carico utile ammissibile F in funzione della corsa l

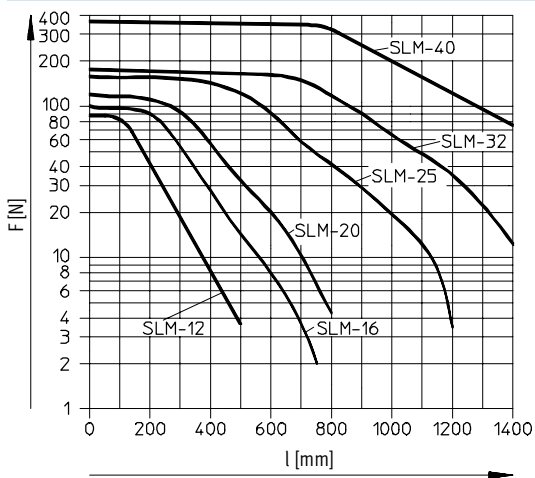

Coppia ammissibile M in funzione della corsa l

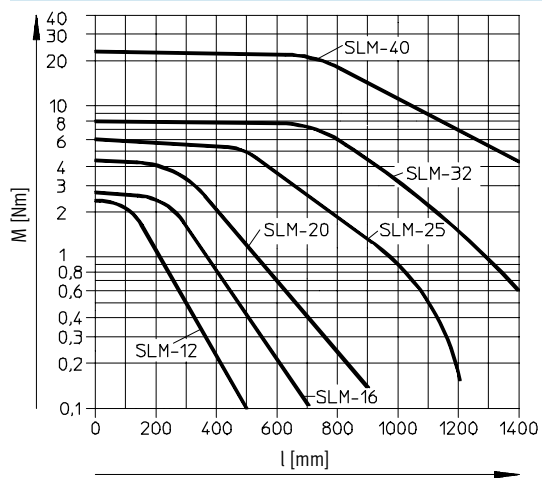

Carico ammissibile degli ammortizzatori F in funzione della velocità di impatto v

con montaggio orizzontale

$F \geq m_L \times g$
 $g = 9,81 \text{ N/mm}^2$
 $m_L = \text{carico [kg]}$

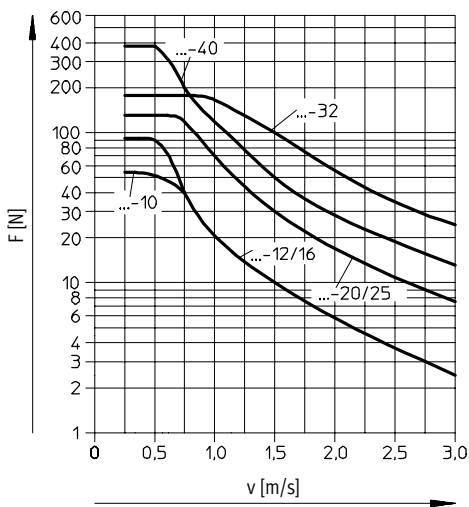

con montaggio verticale

$F \geq (m_L + m_E) \times g$
 $g = 9,81 \text{ N/mm}^2$
 $m_E = \text{carico movimentato (peso proprio) [kg]}$
 $m_L = \text{carico [kg]}$

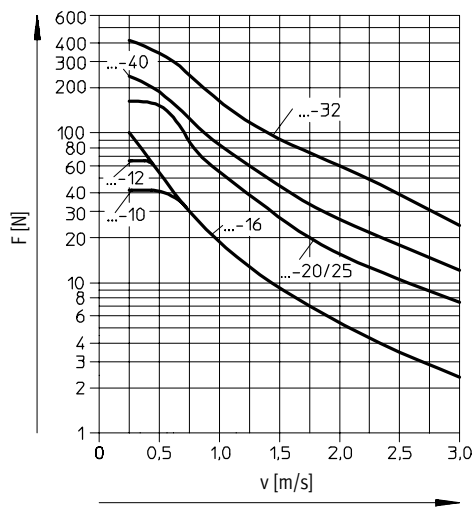

Cilindri senza stelo con accoppiamento magnetico 3.2

Attuatori lineari SLM, con guida

Foglio dati

Pesi [g]						
Alesaggio	12	16	20	25	32	40
Peso a corsa 0 mm	1110	1730	2620	3800	6400	9550
Peso per ogni 10 mm di corsa aggiuntiva	10	15	21	36	55	85
Carico movimentato	620	1080	1400	2150	3150	5080

Materiali

Disegno funzionale

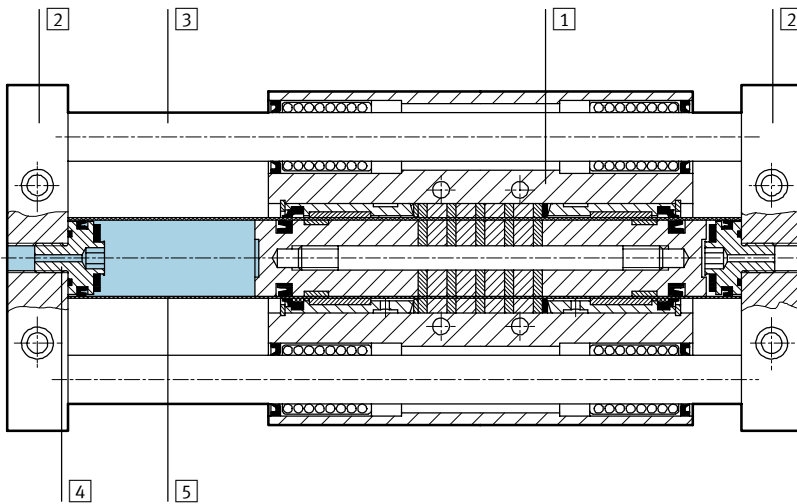

Attuatore lineare	
1	Slitte lega di Al per lavorazione plastica
2	Piastra terminale lega di Al per lavorazione plastica
3	Asta di guida acciaio
4	Sede della canna lega di Al per lavorazione plastica
5	Canna del cilindro acciaio inossidabile fortemente legato
-	Piastra di arresto lega di Al per lavorazione plastica
-	Guarnizioni gomma al nitrile

Attuatori lineari SLM, con guida

Foglio dati

FESTO

Dimensioni

Download dati CAD → www.festo.it/engineering

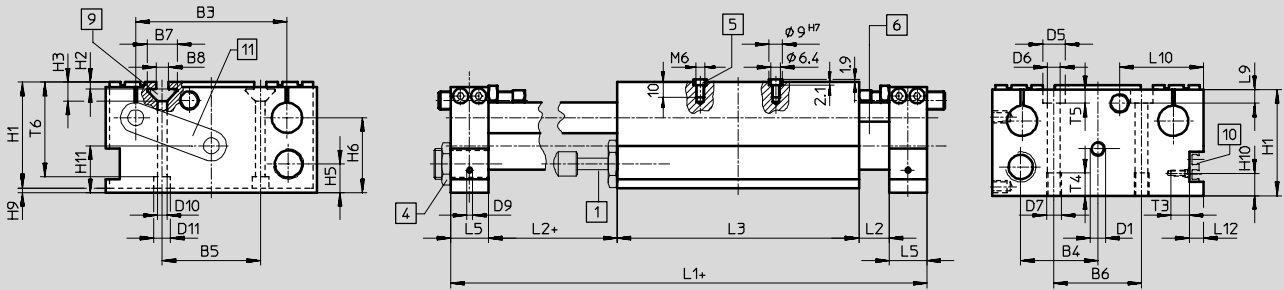

Vista A

SLM-40

SLM-12 ... 32

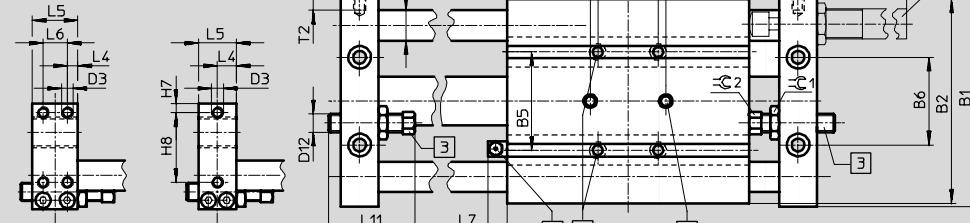

- | | | | |
|---|--|--|--|
| 1 Ammortizzatore autoregolante, anteriore e posteriore | 3 Battuta di arresto con sensore di finecorsa, PNP/NPN, montabile anteriormente e posteriormente | 6 Attuatore pneumatico lineare | 10 Guida profilata per sensore di finecorsa SME/SMT-8 |
| 2 Ammortizzatore regolabile, anteriore e posteriore sulla piastra terminale | 4 Arresto per ammortizzatore | 7 Filettatura di fissaggio/Foro passante | 11 Piastra d'inversione dell'aria
+ = aggiungere la corsa |
| | 5 Bussole di centratura
(2 bussole comprese nella fornitura) | 8 Niplo di lubrificazione | |
| | | 9 Tassello scorrevole | |

con piastra di arresto

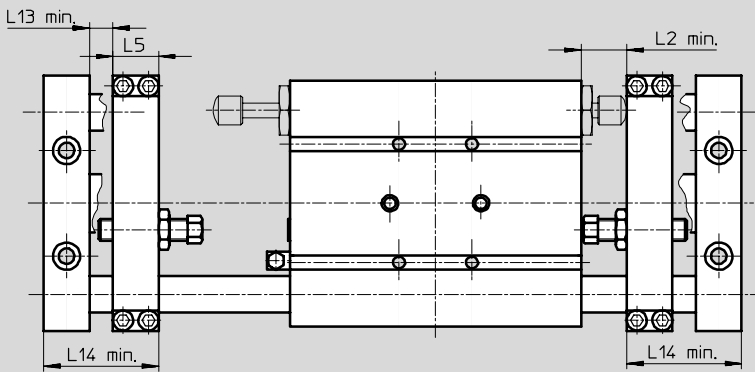

con asta di guida cava e piastra d'inversione dell'aria

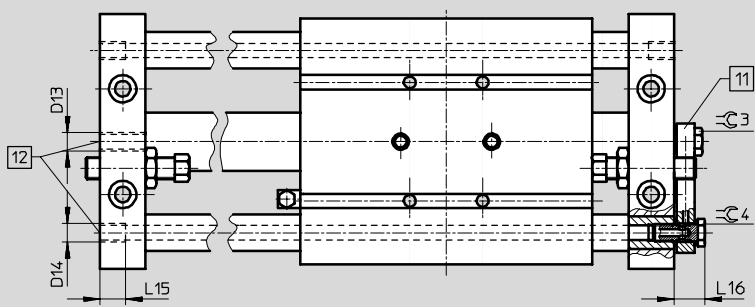

- | |
|-----------------------------------|
| 11 Piastra d'inversione dell'aria |
| 12 Attacco di alimentazione |

Attuatori lineari SLM, con guida

FESTO

Foglio dati

∅ [mm]	B1	B2	B3	B4	B5	B6	B7	B8	D1	D3	D4 ∅ h6	D5 ∅	D6 ∅	D7	D9
12	74	71	52	26,5	26	35	11,6	5	M5	M5	8	10	5,3	M6	M4
16	84	80	58	31	32	40	11,6	5	M5	M5	10	10	5,3	M6	M4
20	100	96	72	36,5	40	47	11,6	5	G1/8	M6	12	11	6,8	M8	M4
25	114	110	80	39,5	45	48	11,6	5	G1/8	M6	16	10,5	6,8	M8	M4
32	140	135	100	51	65	58	20	8	G1/8	M8	20	15	8,5	M10	M4
40	166	160	118	63	75	78	20	8	G1/4	M6	25	15	8,5	M10	M4

∅ [mm]	D10 ∅	D11 ∅	D12	D13	D14	H1	H2	H3	H4	H5	H6	H7	H8	H9
12	5,3	9	M6x0,75	M5	-	38	1,8	6,4	77	11,5	27	3,5	31	2
16	5,5	10	M6x0,75	M5	M5	40	1,8	6,4	77	12	28,5	4,5	31	2
20	5,5	10	M8x1	G1/8	M5	50	1,8	6,4	128	16	36	5	40	2
25	5,5	10	M8x1	G1/8	G1/8	55	1,8	6,4	128	14	36,5	5	34	2
32	6,6	11	M12x1	G1/8	G1/8	70	4,5	12,5	160	19	49,5	6	46	3
40	6,6	11	M12x1	G1/4	G1/4	75	4,5	12,5	160	19	51	5,5	51,5	3

∅ [mm]	H10	H11	L1	L2	L3	L4	L5	L6	L7	L8	L9	L10	L11
12	16	15,5	139	12	85	7,5	15	-	11	19	6,5	37	33
16	16	19	154	12	100	7,5	15	-	11	32	6	31,5	33
20	16	22	192	16	120	10	20	-	12,5	26	8	44	45
25	16	25	212	16	140	10	20	-	12,5	26	8	45	45
32	14,8	31	250	20	160	12,5	25	-	12,5	40	9	55,5	57
40	15,8	36,5	270	20	180	6,5	25	12	12,5	50	9	61,5	57

∅ [mm]	L12	L13	L14	L15	L16	T2	T3	T4	T5	T6	≈C 1	≈C 2	≈C 3	≈C 4
12	-	7	37	-	-	7	12	10	5,7	30,5	10	8	-	-
16	-	7	37	8	12,5	6,5	12	10	5,7	34,3	10	8	13	-
20	-	10	50	8	19,5	9	12	12	6,8	44	13	11	13	8
25	-	10	50	10	19,5	9	12	12	6,8	49,3	13	11	13	-
32	9,5	13	63	14	15,5	10	12	15	9	62,5	19	13	13	-
40	10	13	63	15	17	10	12	16	9	61	19	13	17	-

Cilindri senza stelo
con accoppiamento magnetico

3.2

Attuatori lineari SLM, con guida

Dati di ordinazione – Sistema modulare

FESTO

Cilindri senza stelo
con accoppiamento magnetico

3.2

M Indicazioni obbligatorie →

Codice prodotto	Tipo	Alesaggio	Corsa	Guida	Rilevamento posizioni	Unità di base
32 781	SLM	12	10 ... 1500	KF	A	G
32 782		16				GL
32 783		20				GU
32 784		25				
32 785		32				
32 786		40				
Esempio di ordinazione						
32 784	SLM	- 25	- 900	- KF	- A	- GU

Tabella di ordinazione

Dimensioni	12	16	20	25	32	40	Condizioni	Codice	Inserimento codice
M Codice prodotto	32 781	32 782	32 783	32 784	32 785	32 786			
Tipo	Unità lineare							SLM	SLM
Alesaggio [mm]	12	16	20	25	32	40		-...	
Corsa [mm]	10 ... 500		10 ... 800		10 ... 1500			-...	
Guida	con bussole a sfera							-KF	-KF
Rilevamento posizioni	con sensore di finecorsa							-A	-A
Unità di base	unità lineare con attuatore pneumatico							-G	
	- unità lineare con attuatore pneumatico e aste di guida cave							-GL	
	- unità lineare con attuatore pneumatico, aste di guida cave e piastra di inversione							-GU	

Trascrizione codice di ordinazione

SLM - - - **KF** - - **A** - -

Attuatori lineari SLM, con guida

Dati di ordinazione – Sistema modulare

0 Indicazioni facoltative

Ammortizzatore anteriore	Ammortizzatore posteriore	Sensore anteriore	Sensore posteriore	Regolazione della corsa anteriore	Regolazione della corsa posteriore	Guida di fissaggio	Tassello scorrevole
CV YV	CH YH	PV NV	PH NH	HV	HH	E	...I
CV	- CH	- PV	- PH	- HV	- HH	- E	- 4I

Tabella di ordinazione

Alesaggio	12	16	20	25	32	40	Condizioni	Codice	Inserimento codice	
↓ Ammortizzatore	anteriore	ammortizzatore, autoregolante, con arresto anteriore							-CV	
	posteriore	ammortizzatore, autoregolante, con arresto posteriore							-YV	
0	anteriore	ammortizzatore, regolabile, con arresto anteriore							-CH	
	posteriore	ammortizzatore, regolabile, con arresto posteriore							-YH	
Sensore (fissato con adesivo)	anteriore	sensore induttivo con cavo, 2,5 m, PNP, con bussola d'arresto anteriore							-PV	
	posteriore	sensore induttivo con cavo, 2,5 m, NPN, con bussola d'arresto anteriore							-NV	
	anteriore	sensore induttivo con cavo, 2,5 m, PNP, con bussola d'arresto posteriore							-PH	
	posteriore	sensore induttivo con cavo, 2,5 m, NPN, con bussola d'arresto posteriore							-NH	
Regolazione della corsa	anteriore	piastra di arresto anteriore						1	-HV	
	posteriore	piastra di arresto posteriore						2	-HH	
Guida di fissaggio	guida di fissaggio							-E		
Tassello scorrevole	1 ... 10							-...I		

- 1 HV Non in combinazione con YV
- 2 HH Non in combinazione con YH

Trascrizione codice di ordinazione

- - - - - - -

Attuatori lineari SLM, con guida

Dati di ordinazione – Sistema modulare, soluzione completa



Cilindri senza stelo
con accoppiamento magnetico

3.2

M Indicazioni obbligatorie

Codice prodotto	Tipo	Alesaggio	Corsa	Guida	Rilevamento posizioni	Unità standard
32 781	SLM	12	10 ... 1500	KF	A	S
32 782		16				
32 783		20				
32 784		25				
32 785		32				
32 786		40				
Esempio di ordinazione						
32 782	SLM	- 16	- 750	- KF	- A	- S

Tabella di ordinazione

Dimensioni	12	16	20	25	32	40	Condizioni	Codice	Inserimento codice
M Codice prodotto	32 781	32 782	32 783	32 784	32 785	32 786			
Tipo	Unità lineare							SLM	SLM
Dimensioni [mm]	12	16	20	25	32	40		-...	
Corsa [mm]	10 ... 500		10 ... 800		10 ... 1500			-...	
Guida	Con bussole a sfera							-KF	-KF
Rilevamento posizioni	Con sensore di finecorsa							-A	-A
Unità standard	Soluzione completa S = G-CV-CH-PV-PH							-S	-S

Trascrizione codice di ordinazione

Attuatori lineari SLM, con guida

Accessori

FESTO

Kit ammortizzatore

SLZ-...-YSR-C, autoregolante

(codice ordinazione: CV, CH)

Materiali:

YSR-8-8-C: ottone nichelato

YSR-12-12-C, YSR-16-20-C: acciaio

zincato

senza rame e PTFE



Dati di ordinazione			
per Ø [mm]	Ammortizzatore compreso nel kit Fogli dati → 1 / 9.0-2 Fogli dati → www.festo.it	Cod. prod.	Tipo
12, 16	YSR-8-8-C	115 315	SLZ-16-YSR-C
20, 25	YSR-12-12-C	115 316	SLZ-25-YSR-C
32, 40	YSR-16-20-C	115 317	SLZ-32-YSR-C

Kit ammortizzatore

SLZ-...-KF-A, regolabile

(codice ordinazione: YV, YH)

Materiali:

acciaio zincato



Dati di ordinazione			
per Ø [mm]	Ammortizzatore compreso nel kit Fogli dati → 1 / 9.0-2 Fogli dati → www.festo.it	Cod. prod.	Tipo
20, 25	YSR-12-12	114 032	SLZ-25-KF-A
32, 40	YSR-16-20	114 033	SLZ-32-KF-A

Cilindri senza stelo
con accoppiamento magnetico

3.2

Attuatori lineari SLM, con guida

Accessori

FESTO

Battuta di arresto SL-...-SIE-PS

(codice ordinazione: PV, PH)

Kit con sensore di finecorsa induttivo

PNP

Battuta di arresto SL-...-SIE-NS

(codice ordinazione: NV, NH)

Kit con sensore di finecorsa induttivo

NPN



Dati di ordinazione				
per \varnothing [mm]	Uscita di commutazione	Sensore di finecorsa compreso nel kit Fogli dati → Volume 4 Fogli dati → www.festo.it	Cod. prod.	Tipo
12, 16	PNP	SIEN-4B-PS-K-L	116 251	SL-10/16-SIE-PS
	NPN	SIEN-4B-NS-K-L	116 252	SL-10/16-SIE-NS
20, 25	PNP	SIEN-4B-PS-K-L	116 253	SL-20/25-SIE-PS
	NPN	SIEN-4B-NS-K-L	116 254	SL-20/25-SIE-NS
32, 40	PNP	SIEN-6,5B-PS-K-L	117 525	SL-32/50-SIE-PS
	NPN	SIEN-6,5B-NS-K-L	117 526	SL-32/50-SIE-NS

Piastra di montaggio SLEP

Materiali:

lega di Al per lavorazione plastica

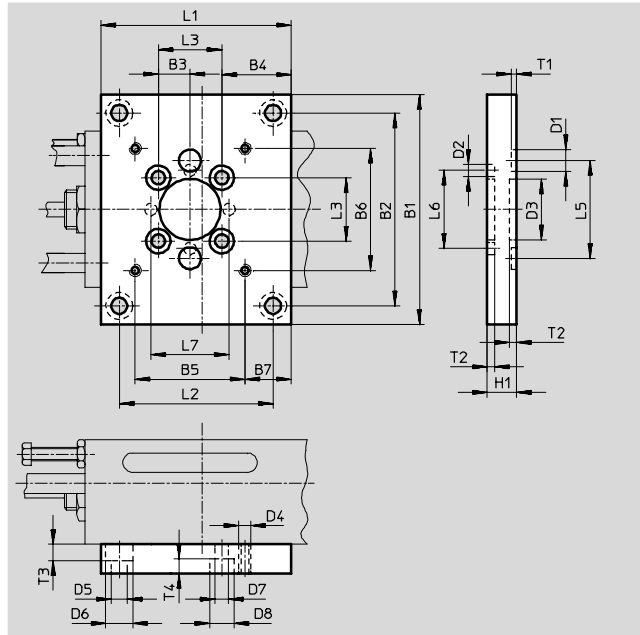
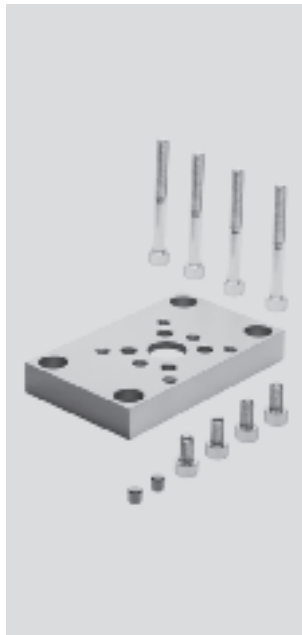

Dimensioni e dati di ordinazione																		
per \varnothing [mm]	B1	B2	B3	B4	B5	B6	B7	D1 \varnothing H7	D2 \varnothing H7	D3 \varnothing G7	D4	D5 \varnothing	D6 \varnothing	D7 \varnothing	D8 \varnothing	H1	L1	L2
16	82	68	9,5	20	32	32	13,5	9	5	14	M5	5,5	10	5,5	10	12	50	36
25	94	79	13	23,5	45	26	14	9	5	25	M5	6,6	11	5,5	10	12	73	58

per \varnothing [mm]	L3	L5	L6	L7	T1	T2	T3	T4	Peso [g]	Cod. prod.	Tipo
16	19	40	28	-	2,1	3	5,7	6,7	122	150 909	SLEP-10
25	26	40	32	32	2,1	3	6,8	6,7	205	150 910	SLEP-16

Attuatori lineari SLM, con guida

FESTO

Accessori

Dati di ordinazione – Accessori						
	per Ø [mm]	Materiale	Codice di ordinazione	Cod. prod.	Tipo	PE ¹⁾
Piastra di arresto SLM-...-KF-A						
	12	lega di Al per lavorazione plastica	HV, HH	119 527	SLM-12-...-KF-A	1
	16			119 528	SLM-16-...-KF-A	1
	20			119 529	SLM-20-...-KF-A	1
	25			119 530	SLM-25-...-KF-A	1
	32			119 531	SLM-32-...-KF-A	1
	40			119 532	SLM-40-...-KF-A	1
Guida profilata SLZS/SLMS per sensori di finecorsa						
	12	lega di Al per lavorazione plastica	E	150 916	SLZS-16-...-...	1
	16			152 744	SLMS-16-...-...	1
	20			150 917	SLZS-25-...-...	1
	25			152 745	SLMS-25-...-...	1
	32			150 918	SLZS-32-...-...	1
	40			150 919	SLZS-40-...-...	1
Tassello scorrevole NST Fogli dati → 1 / 10.1-17						
Tassello scorrevole NST Fogli dati → www.festo.it						
	12 ... 25	acciaio temprato non legato	I	150 914	NST-5-M5	1
	32, 40	senza rame e PTFE		150 915	NST-8-M6	1
Bussola di centratura ZBH Fogli dati → 1 / 10.1-19						
Bussola di centratura ZBH Fogli dati → www.festo.it						
	16 ... 40	acciaio inossidabile senza rame e PTFE	-	150 927	ZBH-9	10

1) Quantità in pezzi

Dati di ordinazione – Sensori di finecorsa per scanalatura 8, magnetoresistivi							Fogli dati → 1 / 10.2-13		
Dati di ordinazione – Sensori di finecorsa per scanalatura 8, magnetoresistivi							Fogli dati → www.festo.it		
	Montaggio	Uscita di commutazione	Collegamento elettrico			Lunghezza cavo [m]	Cod. prod.	Tipo	
			Cavo	Connettore M8	Connettore M12				
Contatto n.a.									
	Inseribile dall'alto	PNP	A 3 fili	-	-	2,5	525 898	SMT-8F-PS-24V-K2,5-OE	☉
		NPN					525 909	SMT-8F-NS-24V-K2,5-OE	☉
		-	A 2 fili	-	-	2,5	525 908	SMT-8F-ZS-24V-K2,5-OE	☉
		PNP	-	3 poli	-	0,3	525 899	SMT-8F-PS-24V-K0,3-M8D	☉
		NPN					525 910	SMT-8F-NS-24V-K0,3-M8D	☉
	Inseribile	PNP	A 3 fili	-	-	2,5	175 436	SMT-8-PS-K-LED-24-B	
			-	3 poli	-	0,3	175 484	SMT-8-PS-S-LED-24-B	
Contatto n.c.									
	Inseribile dall'alto	PNP	A 3 fili	-	-	7,5	525 911	SMT-8F-PO-24V-K7,5-OE	☉

Prodotto Base



Attuatori lineari SLM, con guida





Accessori

FESTO

Cilindri senza stelo
con accoppiamento magnetico

3.2

Dati di ordinazione – Sensori di finecorsa per scanalatura 8, magnetici Reed						Fogli dati → 1 / 10.2-16
Dati di ordinazione – Sensori di finecorsa per scanalatura 8, magnetici Reed						Fogli dati → www.festo.it
	Montaggio	Collegamento elettrico		Lunghezza cavo [m]	Cod. prod.	Tipo
		Cavo	Connettore M8			
Contatto n.a.						
	Inseribile dall'alto	A 3 fili	–	2,5	525 895	SME-8F-DS-24V-K2,5-OE
			–	5,0	525 897	SME-8F-DS-24V-K5,0-OE
		A 2 fili	–	2,5	525 907	SME-8F-ZS-24V-K2,5-OE
			3 poli	0,3	525 896	SME-8F-DS-24V-K0,3-M8D
	Inseribile	A 3 fili	–	2,5	150 855	SME-8-K-LED-24
		–	3 poli	0,3	150 857	SME-8-S-LED-24
Contatto n.c.						
	Inseribile dall'alto	A 3 fili	–	7,5	525 906	SME-8F-DO-24V-K7,5-OE

Dati di ordinazione – Connettori						Fogli dati → 1 / 10.2-108	
Dati di ordinazione – Connettori						Fogli dati → www.festo.it	
	Montaggio	Uscita di commutazione		Attacco	Lunghezza cavo [m]	Cod. prod.	Tipo
		PNP	NPN				
Connettore, diritto							
	Ghiera M8	■	■	3 poli	2,5	159 420	SIM-M8-3GD-2,5-PU
		■	■		5	159 421	SIM-M8-3GD-5-PU
	Ghiera M12	■	■	3 poli	2,5	159 428	SIM-M12-3GD-2,5-PU
		■	■		5	159 429	SIM-M12-3GD-5-PU
Connettore, angolare							
	Ghiera M8	■	■	3 poli	2,5	159 422	SIM-M8-3WD-2,5-PU
		■	■		5	159 423	SIM-M8-3WD-5-PU
	Ghiera M12	■	■	3 poli	2,5	159 430	SIM-M12-3WD-2,5-PU
		■	■		5	159 431	SIM-M12-3WD-5-PU

Dati di ordinazione – Copertura per scanalatura 8			
	Montaggio	Lunghezza [m]	Cod. prod. Tipo
	Inseribile	2x 0,5	151 680 ABP-5-S

Dati di ordinazione – Regolatori di portata unidirezionali				Fogli dati → Volume 2		
Dati di ordinazione – Regolatori di portata unidirezionali				Fogli dati → www.festo.it		
	Attacco		Materiale	Cod. prod.	Tipo	
	Filetto	Ø esterno tubo				
	M5	3	Esecuzione in metallo	193 137	GRLA-M5-QS-3-D	
		4		193 138	GRLA-M5-QS-4-D	
		6		193 139	GRLA-M5-QS-6-D	
	G ¹ / ₈	3		193 142	GRLA- ¹ / ₈ -QS-3-D	
		4		193 143	GRLA- ¹ / ₈ -QS-4-D	
		6		193 144	GRLA- ¹ / ₈ -QS-6-D	
	G ¹ / ₄	8		193 145	GRLA- ¹ / ₈ -QS-8-D	
		6		193 146	GRLA- ¹ / ₄ -QS-6-D	
		8		193 147	GRLA- ¹ / ₄ -QS-8-D	
				10	193 148	GRLA- ¹ / ₄ -QS-10-D

 Prodotto Base