

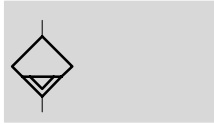

Purgeur de condensats WA

Fiche de données techniques

FESTO

Fonction



-  - Plage de température
0 ... +60 °C
-  - Pression d'entrée
0 ... 16 bars



-  - Nota
Le purgeur de condensats automatique de type WA-2 a besoin d'un débit de 125 l/min pour se fermer ; ce débit se règle sur environ 1,5 bar.

Pour un montage sur des unités de conditionnement et des réseaux/systèmes d'air comprimé. L'eau de condensation présente dans l'air comprimé est séparée dans des filtre appropriés. Le condensat qui s'accumule dans la cuve du filtre doit être vidangé de temps en temps, sinon il risque d'être emporté par le flux d'air et de provoquer des perturbations dans les éléments situés en aval. Les appareils présentés procèdent automatiquement au vidage nécessaire des condensats.

Ils contiennent un flotteur qui ouvre un distributeur à claper lorsqu'un taux déterminé de condensats est atteint. Le condensat qui s'est formé est alors purgé.
Il est également possible de purger les condensats à l'aide d'une commande manuelle intégrée.

- Purge automatique dès que le niveau de remplissage max. est atteint
- Purge automatique après coupure de la pression de service $p < 0,5$ bar
- Commande manuelle possible pendant le fonctionnement

Caractéristiques techniques générales		
Type	WA-1-B	WA-2
Raccord pneumatique	1 (entrée) 2 (sortie)	Filetage G1/8 Taraudage G1/4
Conception	Appareil avec raccord pour purgeur de condensats canalisé, soupape de vidange actionnée par un flotteur ; soupape fermée en mode de fonctionnement sans pression	Appareil avec purgeur de condensats canalisé ; soupape de vidange actionnée par un flotteur, servo-pilotée ; soupape ouverte en mode de fonctionnement sans pression
Mode de fixation	Retirer la vis de purge de la cuve de filtre et visser la soupape de purge de condensats dans le filetage de raccordement	
Position de montage	Verticale, $\pm 10^\circ$	Verticale, $\pm 5^\circ$
Pression d'entrée [bar]	4 ... 16	0 ... 14

Conditions d'environnement		
Variante	WA-1-B	WA-2
Température ambiante [°C]	0 ... +60	0 ... +50
Résistance à la corrosion Protection anti-corrosion ¹⁾	2	

1) Classe de protection anti-corrosion 2 selon la norme Festo 940 070
Pièces modérément soumises à la corrosion. Pièces externes visibles dont la surface répond essentiellement à des critères d'apparence, en contact direct avec une atmosphère industrielle courante ou des fluides tels que des huiles de coupe ou lubrifiants.

Poids [g]		
	WA-1-B	WA-2
Purgeur de condensats	210	92

Purgeur de condensats WA

Fiche de données techniques



Matériaux

Coupe fonctionnelle

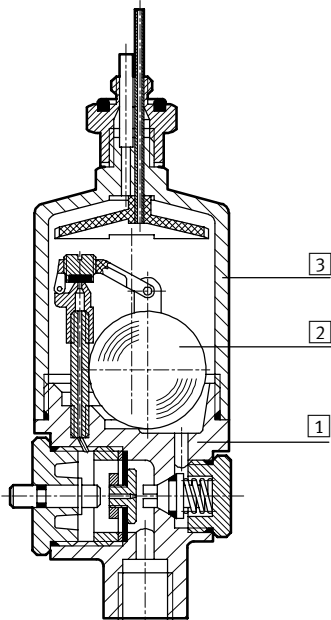

Purgeur de condensats		
1	Corps	Polyamide
2	Flotteur	Polypropylène
3	Capot	Laiton
-	Joints	Caoutchouc nitrile

Force d'actionnement F pour la commande manuelle en fonction de la pression de service p

WA-1-B

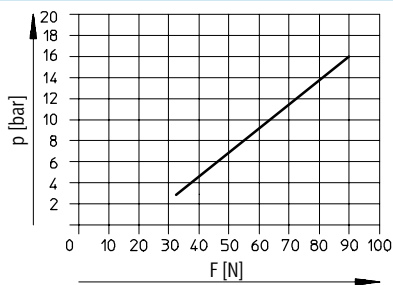

Pression primaire $p_1 = 7$ bars

WA-2

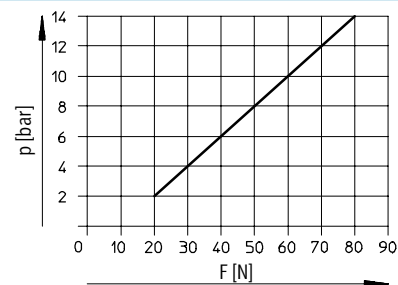

Pression primaire $p_1 = 7$ bars

Débit de condensats max. possible Q en fonction de la pression d'entrée p

WA-2

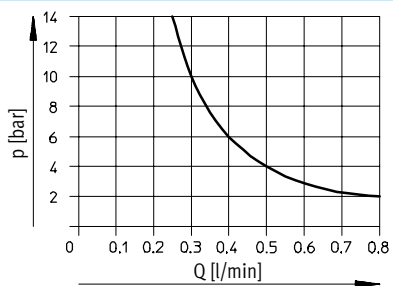

Pression primaire $p_1 = 7$ bars

Purgeur de condensats WA

Fiche de données techniques

FESTO

Dimensions

WA-1-B

WA-2

1 Adaptateur SW17

2 Raccord cannelé pour tuyau plastique de type PCN-4

3 Commande manuelle auxiliaire

Références		
Type	N° pièce	Type
WA-1-B	158 497	WA-1-B
WA-2	152 810	WA-2

Appareils individuels
Purgeurs de condensat



4.6

Purgeur de condensats PWEA

Fiche de données techniques

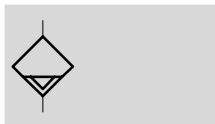
Fonction



-  - Plage de température
+1 ... +60 °C
-  - Pression de service
0,8 ... 16,0 bar



Les condensats parviennent, via l'orifice de raccordement situé en bas de la cuve du filtre, dans la soupape de purge de condensats, puis sont collectés dans un réservoir.

Un capteur inductif détecte le moment où les condensats atteignent le niveau de remplissage maximal du réservoir.

La vanne à membrane s'ouvre,

laissant les condensats s'écouler dans le conduit d'évacuation, puis vers l'extérieur. Au terme d'un délai de réponse prédéfini, la vanne à membrane se referme. Le résidu de condensat qui reste dans le réservoir empêche l'air comprimé de passer dans la conduite d'échappement.

- Purgeur de condensats automatique à commande électrique indépendante
- Interface de communication avec les dispositifs de commande maître pré-existants
- Sécurité de fonctionnement avec un capteur inductif sans contact
- Possibilité d'affectation à des appareils de conditionnement ou, simplement, à des réseaux de conduites
- Utilisation à l'aide de touches à effleurement ou d'une interface électrique
- Affichage par LED et par l'interface électrique de l'état de préparation au fonctionnement et de l'état de commutation

Caractéristiques techniques générales				
	PWEA-AP-3D	PWEA-AC-6A	PWEA-AC-7A	PWEA-AC-3D
Raccordement pneumatique	G $\frac{1}{2}$			
Raccord de purgeur de condensats	PK-8			
Conception	Soupape de purge de condensats automatique à commande électrique externe			
Fluide de service	Air comprimé			
Mode de fixation	Montage sur canalisation			
Position de montage	Verticale $\pm 5^\circ$			
Pression de service [bar]	0,8 ... 16,0			
Fonction de distributeur	Electrodistributeur 3/2, monostable, fermé			
Commande manuelle auxiliaire	Monostable			
Caractéristiques électriques				
Tension de service nominale [V CC]	24	-	-	24
[V CA]	-	110	230	-
Connexion électrique	Connecteur mâle M12x1 à 5 pôles		Raccordement de câbles Pg9	
Puissance nominale du purgeur de condensats [W]	2			
Sortie d'alarme	Avec contact			
Degré de protection (IEC 60529)	IP65			
Classe de protection	III	II	II	III
Conditions d'environnement				
Température ambiante [°C]	+1 ... +60			
Température du fluide [°C]	+1 ... +60			
Résistance à la corrosion KBK ¹⁾	2			

1) Classe de protection anti-corrosion 2 selon la norme Festo 940 070.

Pièces modérément soumises à la corrosion. Pièces externes visibles dont la surface répond essentiellement à des critères d'apparence, en contact direct avec une atmosphère industrielle courante ou des fluides tels que des huiles de coupe ou des lubrifiants.

Purgeur de condensats PWEA

Fiche de données techniques

Matériaux	
Corps	Plastique
Réservoir de condensats	Alliage d'aluminium corroyé
Joint	Caoutchouc nitrile, caoutchouc fluoré
Remarque sur les matériaux	Exempts de cuivre et de PTFE

Poids [g]	
PWEA	700

Dimensions

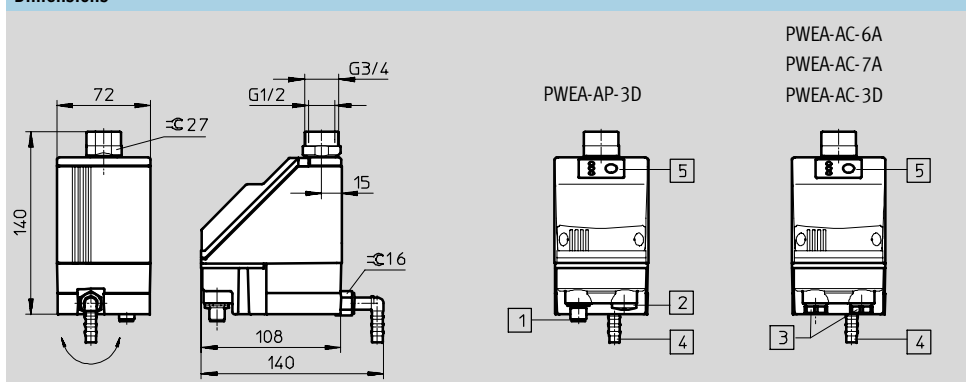

PWEA-AC-6A
PWEA-AC-7A
PWEA-AC-3D

PWEA-AP-3D

- 1 Connecteur mâle M12x1 à 5 pôles pour SIM-M12-5GD-...
- 2 Bouchon d'obturation
- 3 Raccordement de câbles Pg9
- 4 Connexion orientable sur 360° pour tuyau plastique PUN-H-12x2-...
- 5 Clavier à effleurement avec affichage par LED

Références	
N° pièce	Type
538 678	PWEA-AP-3D
538 679	PWEA-AC-6A
538 680	PWEA-AC-7A
538 681	PWEA-AC-3D