

- Temps de commutation courts grâce aux électrodistributeurs intégrés
- Dépose sûre des pièces aspirées grâce à une impulsion d'évacuation
- Surveillance de la dépression par vacuostat
- Flexibilité de montage grâce aux dimensions modulaires
- Design compact et robuste
- Protection IP65

Venturis

Caractéristiques

FESTO

Présentation des produits

Générateur de vide

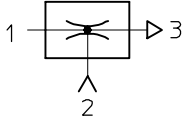

Tous les générateurs de vide de Festo sont des systèmes à un niveau et fonctionnent selon le principe de Venturi. Les familles de produits décrites ci-

après sont conçues pour les domaines d'application les plus divers. Il est possible de sélectionner des générateurs de vide réglés de façon optimale

pour chaque application spécifique à l'aide des différentes classes de rendement des diverses familles de produits.

Ejecteurs de base et Inline

VN-...

→ 6 / 1.1-9



- Diamètre nominal
0,45 ... 1,4 mm
- Vide max.
88%
- Plage de températures
0 ... +60 °C

- Venturis directement utilisables dans la zone de travail et extrêmement efficaces
- Disponible sous la forme droite ou en T
- Encombrement réduit

- Economique
- Pas de pièces d'usure requises
- Temps d'évacuation extrêmement réduit

VAD-.../VAK-...

→ 6 / 1.1-27



- Diamètre nominal
0,5 ... 1,5 mm
- Vide max.
80%
- Plage de températures
-20 ... +80 °C

- Série de venturis avec corps robuste en aluminium
- VAK-...: Volume intégré, VAD-...: Raccord pour volume externe

- Exemptes de maintenance
- VAK-...: Dépose sûre de pièces à transporter

Venturis

Caractéristiques

FESTO

Ejecteurs compacts

VADM-...VADMI-...

→ 6 / 1.2-7



- Diamètre nominal
0,45 ... 3 mm
- Vide max.
84%
- Plage de températures
0 ... +60 °C
- Construction compacte
- Frais de montage minimum
- Temps de commutation réduits
- Electro-distributeur intégré (marche/arrêt)
- VADMI-...: En supplément, électro-distributeur intégré pour impulsion d'éjection
- Filtre avec voyant
- Avec circuit d'économie d'air en option
- Avec vacuostat en option
- Dépose sûre des pièces à transporter

VAD-M-.../VAD-M-I-...

→ 6 / 1.2-25



- Diamètre nominal
0,7 ... 2 mm
- Vide max.
85%
- Plage de températures
0 ... +40 °C
- Construction compacte
- Frais de montage minimum
- Temps de commutation réduits
- Electro-distributeur intégré (marche/arrêt)
- VAD-M-I-...: En supplément, électro-distributeur intégré pour impulsion d'éjection
- Dépose sûre des pièces à transporter

Venturis VADM/VADMI

Caractéristiques



En un coup d'oeil

- Construction compacte et robuste
- Unité rassemblant des composants aux multiples fonctionnalités
- Temps de commutation extrêmement courts grâce aux électrodistributeurs intégrés
- Absence de nécessité de composants externes supplémentaires
- Montage flexible grâce à des dimensions modulaires, particulièrement adapté aux tâches de manipulation
- Montage simple, électrodistributeur, venturi et silencieux ne forment qu'une seule unité
- Protection IP65
- Avec commande auxiliaire manuelle
- Avec silencieux intégré pour un échappement en toute discrétion
- Avec filtre intégré pour l'air évacué et regard permettant de déterminer le degré de salissure du filtre
- Avec ou sans vacuostat intégré pour la surveillance du vide, sortie PNP ou NPN
- Avec 2 raccords de vide au choix

Venturi VADM-.../-...-P/-N

Dans le cas de ces venturis, l'alimentation en air comprimé est commandée par l'électrodistributeur intégré. Lors de la mise sous tension, le distributeur est commuté et l'air comprimé, qui passe de 1 (P) à 3 (R), crée un vide au niveau des raccords 2 (V) suivant le principe d'injecteur.

Le processus d'aspiration cesse lorsque la tension est coupée.

Le silencieux intégré atténue à son minimum le bruit d'échappement.

- Electro-distributeur intégré pour :
 - commutation du vide

Les venturis VADM-...-P/N permettent de surcroît de surveiller le vide au moyen d'un vacuostat.

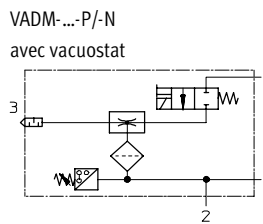
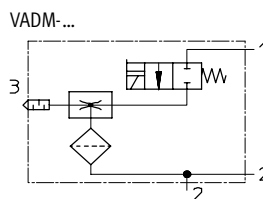

- 1 = raccord d'air comprimé
- 2 = raccord de vide
- 3 = échappement



Venturi VADMI-.../-...-P/-N avec impulsion d'éjection et vacuostat

Lorsqu'un signal est envoyé à l'électrodistributeur intégré, l'air comprimé traverse le venturi et crée du vide.

Une fois que la tension est coupée au niveau du distributeur à vide et établie au niveau du distributeur d'impulsion d'éjection, le vide se résorbe au niveau du raccord 2, phénomène accéléré par la mise sous pression.

Le silencieux intégré atténue à son minimum le bruit d'échappement.

- Deux électrodistributeurs intégrés pour :
 - commutation du vide
 - impulsion d'éjection
- Avec interface de détection
- Avec clapet anti-retour intégré (fonction de sécurité)

Les venturis VADMI-...-P/-N permettent de surcroît de surveiller le vide au moyen d'un vacuostat.

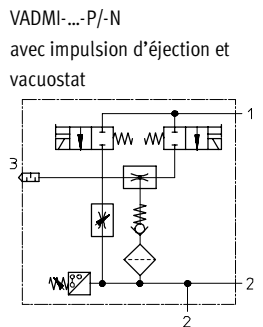
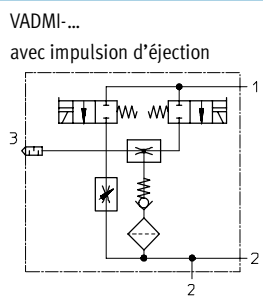

- 1 = raccord d'air comprimé
- 2 = raccord de vide
- 3 = échappement

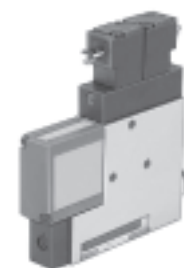

Venturis VADM/VADMI

Caractéristiques

FESTO

Venturi VADM-...-LS-P/N avec impulsion d'éjection, vacuostat et circuit d'économie d'air

Ce venturi présente une conception similaire aux autres modèles VADMI. Il est toutefois doté d'un vacuostat intégré avec circuit d'économie d'air. Si le seuil de vide réglé n'est pas atteint, le générateur de vide se met automatiquement en marche (principe de fonctionnement du vacuostat des VADMI-...-LS-P/N ➔ 6 / 1.2-12).

- Electro distributeur pour création de vide
- Silencieux intégré
- Filtre incorporé 40 µm avec témoin de salissure
- Avec interface de détection pour message de défaut de vide
- Avec clapet anti-retour intégré (fonction de sécurité)
- Avec vacuostat de contrôle de dépression
- Avec 2 raccords de vide

VADM-...-LS-P/N avec économie d'air sortie PNP

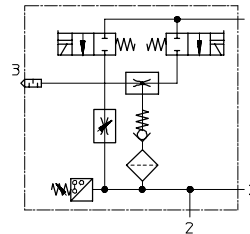

- 1 = raccord d'air comprimé
- 2 = raccord de vide
- 3 = échappement



Venturis VADM/VADMI

Code de types

FESTO

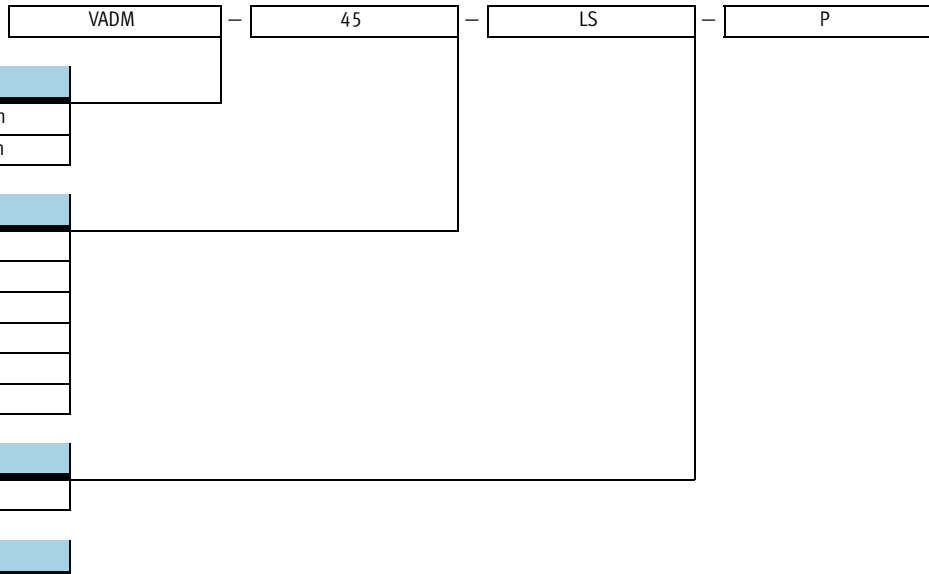

Type	
VADM	Venturi sans impulsion d'éjection
VADMI	Venturi avec impulsion d'éjection

Diamètre nominal de la buse Laval [mm]	
45	0,45
70	0,70
95	0,95
140	1,40
200	2,00
300	3,00

Fonctions	
LS	Avec économie d'air

Type de commutation	
P	PNP (potentiel en sortie de vacuostat)
N	NPN (potentiel en sortie de vacuostat)

-  - Nota

Pour les combinaisons possibles, se référer aux indications de commande.

Venturis VADM/VADMI

Fiche de données techniques



Fonction
VADM-...

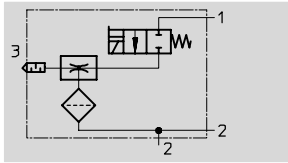

VADMI-...

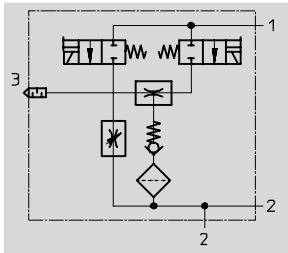

- - Plage de température
-0 ... +60 °C

- - Pression de service
2 ... 8 bar

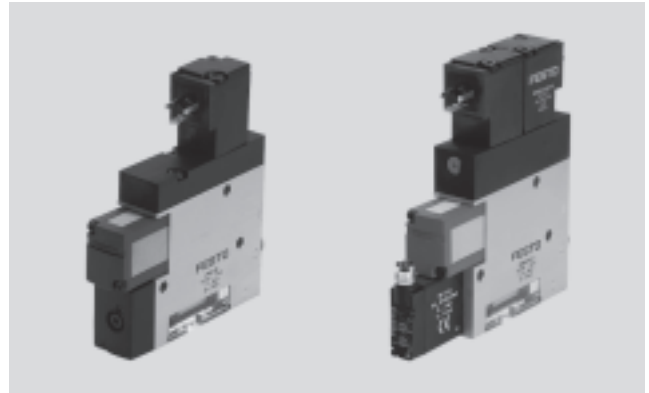

Caractéristiques techniques générales						
Diamètre nominal	45	70	95	140	200	300
Conception	Corps en T					
Fluide de service	Air comprimé non lubrifié, finesse de filtration 40µm					
Position de montage	Indifférente					
Caractéristique de l'éjecteur	Vide élevé					
Mode de fixation	Au choix : par taraudage ou trou traversant					
Raccordement pneumatique 1/2	M5/M5	M5/G1/8	G1/8/G1/8	G1/8/G1/4	G1/4/G3/8	G1/4/G3/8
Diamètre nominal de la buse [mm]	0,45	0,7	0,95	1,4	2,0	3,0
Laval						
Pression de service VADM [bar]	1,5 ... 8					
VADMI [bar]	2 ... 8					
Facteur de marche [%]	100					
Consommation [W]	1,4		1,5 (pré-pilotage)			
Degré de protection	IP65					

Conditions d'environnement						
Diamètre nominal	45	70	95	140	200	300
Température ambiante [°C]	-0 ... +60					
Résistance à la corrosion CRC ¹⁾	2					
Note relative aux matériaux	Exempt de cuivre et de PTFE					

1) Classe de résistance à la corrosion 2 selon la norme Festo 940 070
Pièces modérément soumises à la corrosion. Pièces externes visibles dont la surface répond essentiellement à des critères d'apparence, en contact direct avec une atmosphère industrielle courante ou des fluides tels que des huiles de coupe ou lubrifiants.

Poids [g]						
Diamètre nominal	45	70	95	140	200	300
VADM-...	60	140	210	290	320	340
VADM-...-P/-N	65	145	220	300	330	350
VADMI-...	85	170	240	320	350	370
VADMI-...-P/-N/-LS-P	90	180	250	330	360	380

Venturis VADM/VADMI

Fiche de données techniques



Vide Δp_u en fonction de la pression de service p

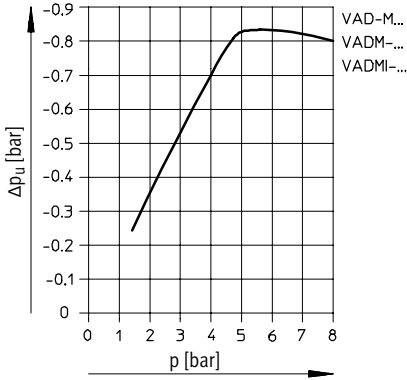

Temps d'évacuation t [s] pour un volume d'1 litre à une pression de service de 6 bar

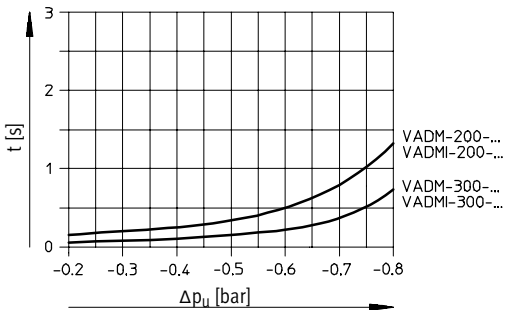
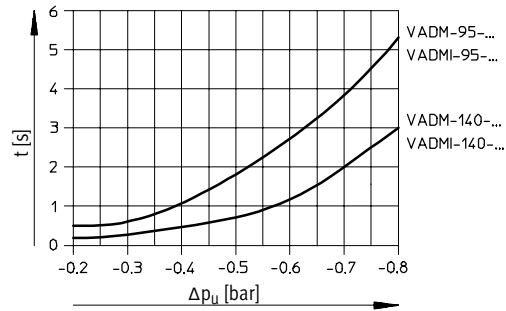
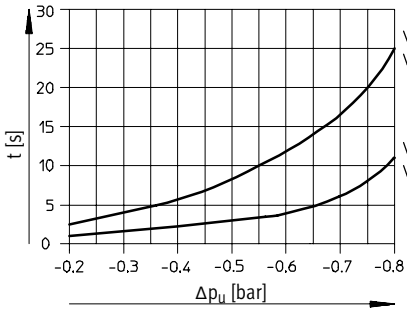

Temps de mise sous pression pour un volume d'1 litre à une pression de service de 6 bar¹⁾

Type	Avec impulsion d'éjection [s]	Sans impulsion d'éjection [s]	Débit max. [l/min]
VADM-45-...	-	5,9	-
VADMI-45-...	1,9	-	19,2
VADM-70-...	-	2,2	-
VADMI-70-...	0,59	-	68
VADM-95-...	-	1,18	-
VADMI-95-...	0,24	-	135
VADM-140-...	-	0,69	-
VADMI-140-...	0,19	-	200
VADM-200-...	-	0,29	-
VADMI-200-...	0,15	-	175
VADM-300-...	-	0,26	-
VADMI-300-...	0,2	-	160

1) Temps requis pour abaisser la dépression de -0,75 à -0,05 bar.

Venturis VADM/VADMI

Fiche de données techniques

Consommation d'air Q en fonction de la pression de service p

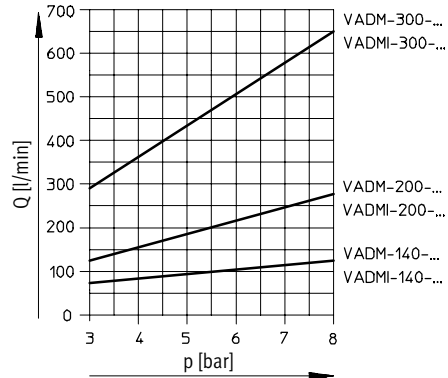
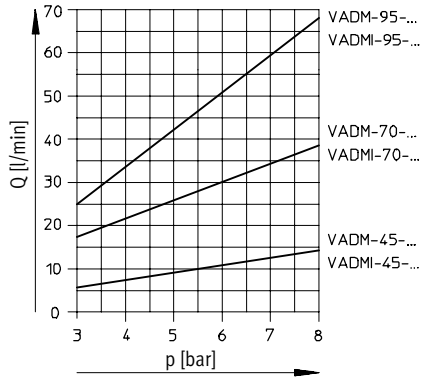

Niveau sonore Lp en fonction de la pression de service p (sans débit d'aspiration)

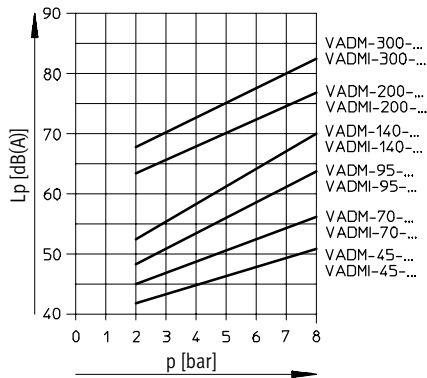

Capacité d'aspiration η en fonction du vide Δp_u à P_{nom} 6 bar

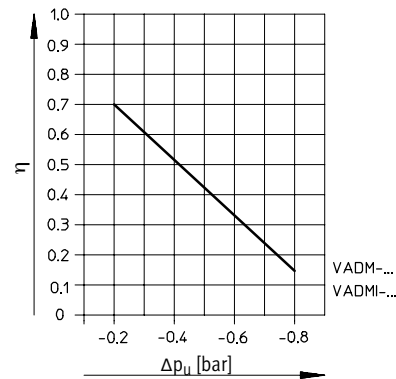

Débit d'aspiration qn en fonction du vide Δp_u

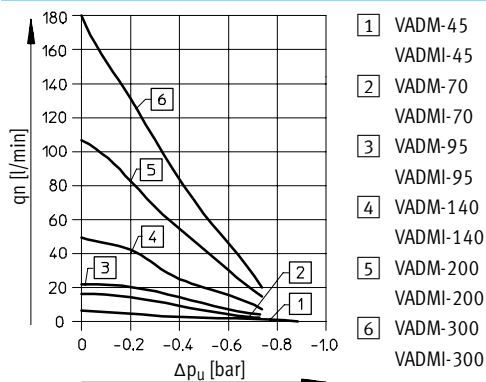

Venturis VADM/VADMI

Fiche de données techniques



Vacuostat pour venturis VADM...-...-
P/N

Schéma de connexion

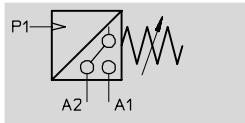
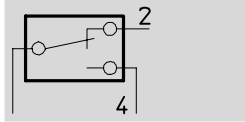

- Vacuostat piézorésistif à point de commutation et hystérésis réglables
- LED d'affichage d'état de commutation jaune
- Raccordement électrique protégé contre les inversions de polarité

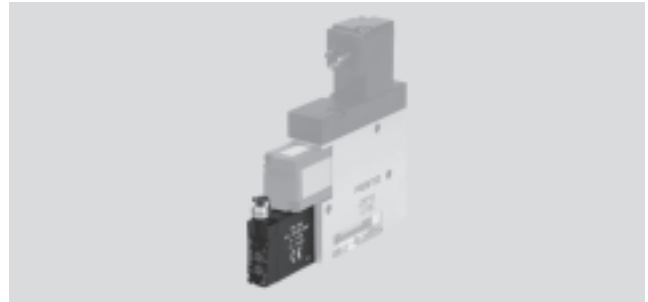

Caractéristiques techniques générales

Caractéristiques pneumatiques		
Plage de pression max.	[bar]	0 ... -0,95
Point de commutation	[bar]	0 ... -0,9 (réglable)
Hystérésis	[bar]	0,05 ... 0,5 (réglable)
Effets de la température		≤ ±5 mbar/10K (sur point de commutation)
Caractéristiques électriques		
Tension de service	[V CC]	24 (15 ... 30)
Chute de tension	[V]	1,2 (à la sortie de commutation)
Intensité à la sortie de commutation	[mA]	130
Consommation interne max.	[mA]	25
Retard de commutation max.	[ms]	5
Raccord		Protégé contre les inversions de polarité
Caractéristiques mécaniques		
Type de construction		Vacuostat piézorésistif à point de commutation et hystérésis réglables
Ambiance/environnement		
Degré de protection		IP65

Commandes du vacuostat

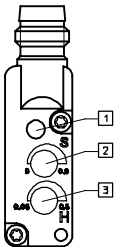

- 1 LED d'affichage d'état de commutation jaune
- 2 Réglage du point de commutation
- 3 Réglage de l'hystérésis

Affectation des broches

Sortie PNP

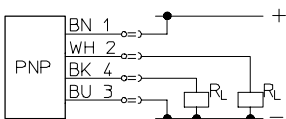

Sortie NPN

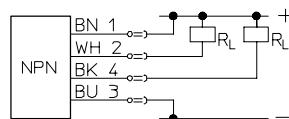

BN = marron
WH = blanc
BK = noir
BU = bleu
R_L = charge

Affectation des broches

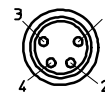

- 1 marron : pôle plus
- 2 blanc : contact à ouverture
- 3 bleu : pôle moins
- 4 noir : contact à fermeture

Venturis VADM/VADMI

Fiche de données techniques

FESTO

VADMI...-P/N avec fonction d'économie d'énergie

Commutation de vide classique → de précieuses économies d'énergie

Dans le cas des venturis VADMI, le réglage de la valeur maximale s'effectue avant la régulation de l'hystérésis (plage de fonctionnement sécurisé). La limite basse correspond alors à la valeur minimale.

Tant que le niveau de vide reste dans cette plage, la pièce est transportée en toute sécurité.

Le venturi VADMI n'est activé par la commande externe que lorsque le niveau descend en deçà de la valeur minimale ; il est désactivé dès que la valeur maximale est atteinte.

Un clapet anti-retour prévient toute baisse du niveau de vide lorsque le générateur est inactif.

Cycle de fonctionnement

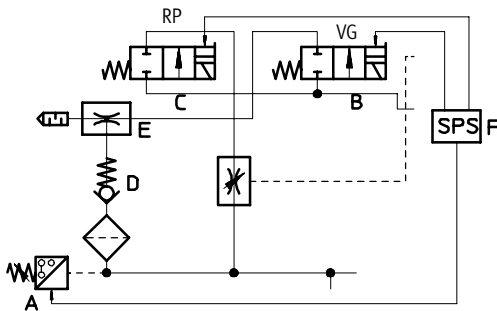
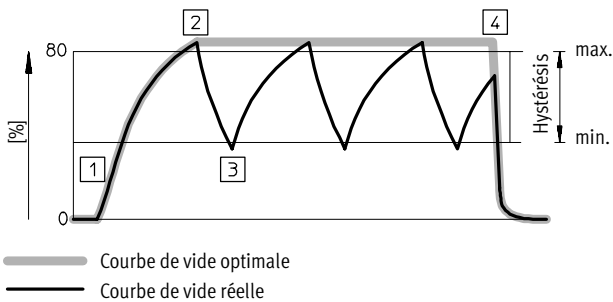

- | | |
|--------------------------|----------------------|
| RP Impulsion d'éjection | D Clapet anti-retour |
| VG Vide activé/désactivé | A Vacuostat |
| E Générateur de vide | |

Vide activé

- 1 La commande externe F active les bobines VG
 - Le distributeur d'alimentation en air comprimé B s'ouvre
 - La génération de vide E est activée

Vide désactivé

- 2 Le niveau maximal défini est atteint :
 - Le capteur de pression A envoie un signal à la commande externe
 - La commande désactive la bobine VG
 - La génération de vide est interrompue
 - Le clapet anti-retour D empêche la baisse du niveau de vide

Vide activé

- 3 Le débit de fuite provoque la baisse du niveau de vide, qui atteint la valeur minimale
 - Le capteur de pression A envoie un signal à la commande externe F
 - La commande F réactive les bobines VG B
 - La génération de vide E est réactivée
 - Répétition des points 2 et 3

Fin de cycle : vide désactivé

- 4 Transport terminé
 - La commande externe (API) F désactive la bobine VG B
 - La génération de vide E s'arrête
 - La commande externe active la bobine RP C
 - Niveau de vide à 0
 - Dépose de la pièce

Venturis VADM/VADMI

Fiche de données techniques

Vacuostat et jeu de câbles pour venturis avec économie d'air VADMI-...-LS-P/N

Schéma de connexion

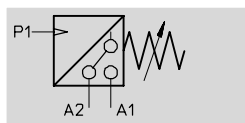
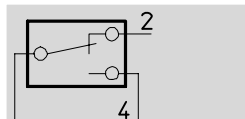

- Vacuostat piézorésistif à point de commutation et hystérésis réglables
- Economie d'air uniquement avec le câble fourni
- LED d'affichage d'état de commutation jaune
- Raccordement électrique protégé contre les inversions de polarité



Caractéristiques techniques générales		
Caractéristiques pneumatiques		
Plage de pression max.	[bar]	0 ... 1
Pression de surcharge max.	[bar]	5 (pour t < 1 min)
Point de commutation	[bar]	0 ... -0,9 (réglable)
Hystérésis	[bar]	0,1 ... 0,6 (réglable)
Effets de la température		≤ ±10 mbar/10K (sur point de commutation)
Caractéristiques électriques		
Tension de service	[V CC]	24 V (±10%, pour VADMI-70-LS-P +10%-5%)
Chute de tension	[V]	1,2 (à la sortie de commutation)
Intensité à la sortie de commutation	[mA]	130
Consommation interne max.	[mA]	25
Retard de commutation max.	[ms]	2 (avec dérivation NPN : 20 ms)
Raccord		Protégé contre les inversions de polarité
Caractéristiques mécaniques		
Type de construction		Vacuostat piézorésistif avec circuit d'économie d'air intégré
Ambiance/environnement		
Degré de protection		IP65

Fonctionnement

Le venturi VADMI-...-LS-P/N, lorsqu'il est équipé du jeu de câbles fourni, se dote d'une fonction d'économie d'air. Les deux potentiomètres du vacuostat permettent de régler la plage de vide suffisante au maintien de la pièce. Le vacuostat génère un signal de synchronisation A2 qui active les bobines de marche et d'arrêt du vide du venturi uniquement lorsque la dépression chute en deçà du seuil défini à cause, p. ex. d'une fuite.

Le restant du temps, le vide est maintenu grâce à un clapet anti-retour, même lorsque le venturi est désactivé. En outre, un signal d'avertissement A1, dont le niveau passe de +24 V (fonctionnement normal) à 0 lorsque le vide chute de 150 mbar en deçà du seuil critique, permet de détecter tout dysfonctionnement du dispositif. Ceci se produit p. ex. lorsque la pièce à déplacer est tombée de la ventouse et qu'il devient de ce fait impossible de générer la dépression désirée.

Accessoires (compris dans la fourniture) :

- Câble de connexion
N'utiliser le vacuostat qu'avec le jeu de câbles fourni.
Les connexions 1, 2 et 4 sont toujours interchangeables sans risque de détérioration de l'appareil.

Venturis VADM/VADMI

Fiche de données techniques

Commandes du vacuostat

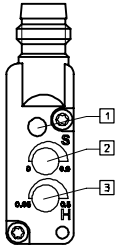

- 1 LED d'affichage d'état de commutation jaune
- 2 Réglage du point de commutation
- 3 Réglage de l'hystérésis

Affectation des broches

Sortie PNP

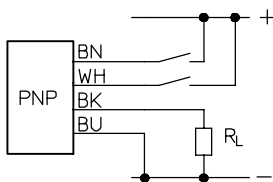

Sortie NPN

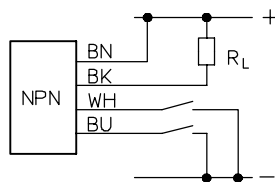

BN = marron
WH = blanc
BK = noir
BU = bleu
RL = charge

Affectation des broches

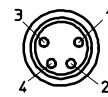

- 1 marron : pôle plus
- 2 blanc : contact à ouverture
- 3 bleu : pôle moins
- 4 noir : contact à fermeture

Points de commutation/hystérésis

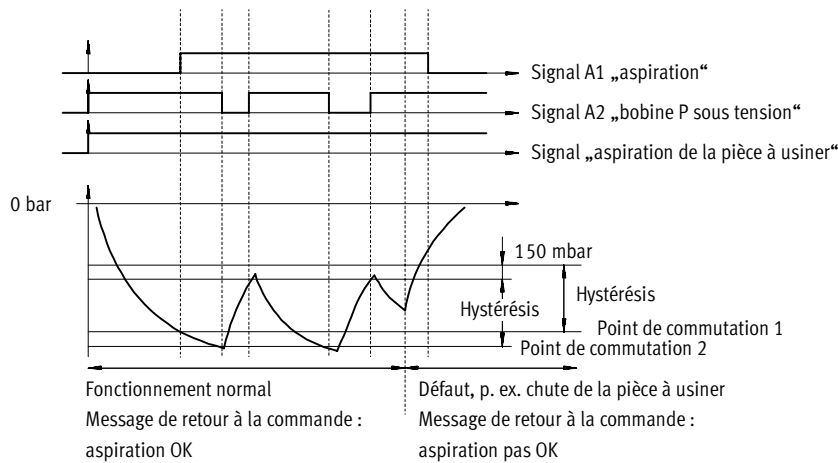

VADMI...-LS-P/N avec fonction d'économie d'énergie et message d'erreur

La commutation de vide par excellence

Autre mesure d'économie d'énergie complémentaire des fonctions décrites ci-dessus, un message de défaut qui indique quel est l'état de commutation piloté par le vacuostat.

Si une ventouse n'arrive pas à saisir une pièce ou si un tuyau éclate, le vacuostat signale cet événement à l'unité de commande externe (API) F, de façon à attirer l'attention de l'utilisateur.

La fonction de commutation décentralisée rend superflue toute commande externe de commutation du vide (circuit d'économie d'air). Le câblage est alors considérablement simplifié.

Cycle de fonctionnement

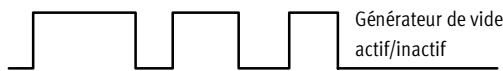
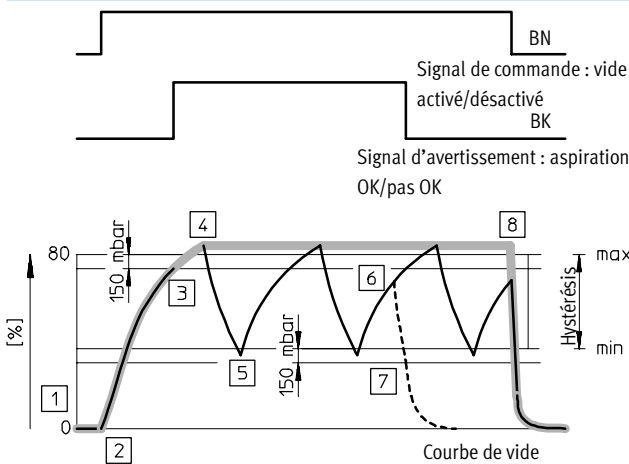

- Courbe de vide optimale
- Courbe de vide réelle
- - - Courbe après un défaut

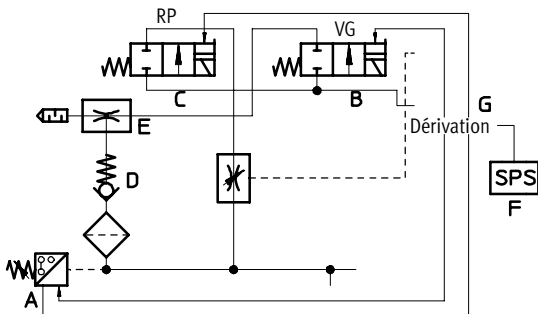

- | | |
|--------------------------|------------------------|
| RP Impulsion d'éjection | C Impulsion d'éjection |
| VG Vide activé/désactivé | G Dérivation |
| E Générateur de vide | A Vacuostat |
| D Clapet anti-retour | |

Signal de départ

- 1 La commande externe F active le capteur de pression
 - Le capteur de pression A contrôle l'état du vide
 - Absence de vide

Vide activé

- 2 Le capteur de pression active la bobine VG B
 - Le distributeur d'alimentation en air comprimé s'ouvre
 - La génération de vide E est activée
- 3 Niveau de vide inférieur de moins de 150 mbar au niveau maximal
 - Le capteur de pression envoie un signal de validation en direction de la commande externe (API) F BK
 - Le transport peut commencer

Vide désactivé

- 4 Le niveau maximal défini est atteint
 - Le capteur de pression A désactive la bobine VG
 - L'alimentation en air s'arrête
 - La génération de vide E est interrompue
 - Le clapet anti-retour D empêche la baisse du niveau de vide

Vide activé

- 5 Le débit de fuite provoque la baisse du niveau de vide, qui atteint la valeur minimale
 - Le capteur de pression A réactive les bobines VG
 - La génération de vide E est réactivée

Défaut : arrêt du transport

- 6 Fuite importante qui déclenche une chute trop rapide du niveau de vide
 - Le générateur de vide E ne peut pas compenser la chute de niveau
- 7 Le niveau de vide chute de 150 mbar en deçà de la valeur minimale
 - Le capteur de pression A envoie un message de défaut à la commande externe (API) F BK
 - La commande externe interrompt le transport
 - La génération de vide E s'arrête

Fin de cycle : vide désactivé

- 8 Fin du transport
 - La commande externe (API) F désactive la bobine VG
 - La génération de vide E s'arrête
 - La commande externe F active la bobine RP C WH
 - Activation de l'impulsion d'éjection
 - Dépose de la pièce

Venturis VADM/VADMI

Fiche de données techniques



Connexion à l'automate

VADMI-...-LS-P/N avec circuit PNP et NPN

Les trois faisceaux de câbles de commande et d'alimentation sont rassemblés en une dérivation au dessus du générateur de vide ; le raccordement à l'API s'effectue donc au moyen d'un seul câble comprenant

un conducteur de signal et trois conducteurs d'alimentation.

Le venturi VADMI-LS offre deux configurations de signaux destinées aux unités de commande externes (API), lesquelles ne présentent pas de différence notable en termes de fonction-

nement. Le générateur de vide et le vacuostat étant communs aux deux versions, les signaux sont convertis uniquement au niveau de la dérivation. Seule la dérivation distingue ainsi ces deux modèles.

Les raccords enfichables du faisceau de câble doivent être reliés aux différents composants du VADMI-LS conformément aux repères. L'épaisseur à quatre conducteurs en provenance de la dérivation doit être raccordée comme suit à l'unité de commande :

VADMI-...



VADMI sans commutation de vide

VADMI-...-P/N



VADMI avec commutation de vide

VADMI-...-P/N-LS



VADMI avec économie d'air

Epissure à quatre conducteurs



Commutation PNP

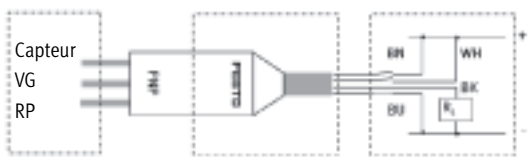

Faisceau de câbles pour VADMI

Dérivation

API (fourniture client)

Commutation NPN

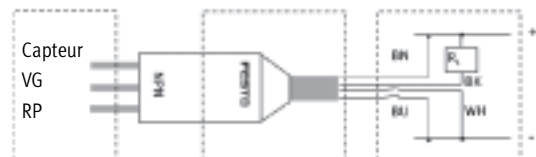

Faisceau de câbles pour VADMI

Dérivation

API (fourniture client)

BN = marron – génération de vide
VG

BK = noir - récepteur R_L (API)
BU = bleu - masse

WH = blanc – impulsion d'éjection
RP

Venturis VADM/VADMI

Fiche de données techniques



Générateurs de vide
Electropneumatiques

1.2

Dimensions

VADM-45/-70

VADM-95/-140/-200/-300

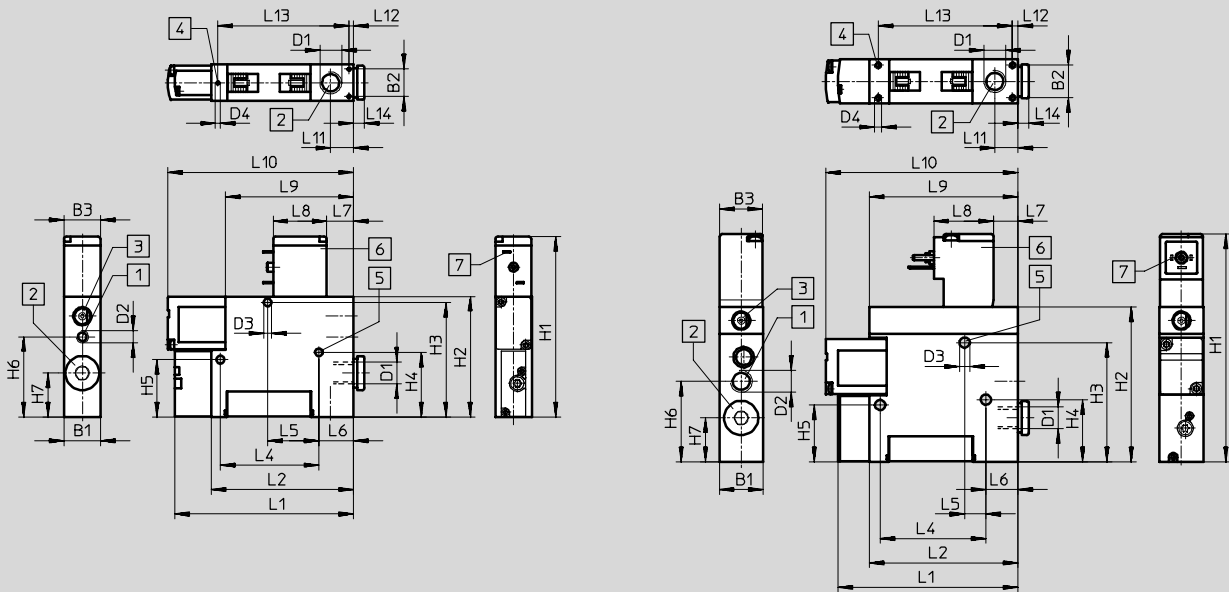

- 1 Raccord d'air comprimé
- 2 Raccord de vide
- 3 Commande manuelle auxiliaire
- 4 Filetage de fixation
- 5 Trou de fixation
- 6 Bobine orientable sur 180°
- 7 Connecteur femelle pour :
 VADM-45/-70
 KMYZ-...
 VADM-95/-.../-300
 KMEB-... et MSSD-EB
 → 21
 → www.festo.fr

Type	B1	B2	B3	D1	D2	D3	D4	H1	H2	H3	H4	H5	H6	H7
VADM-45	10	6,2	10	M5	M5	3,2	M2	64,4	44,4	40,8	23,8	23,8	29,6	18
VADM-70	15	11,2	15	G1/8	M5	3,2	M2	73,9	49,4	47	26,5	23,5	32,9	18
VADM-95	18	13,4	18	G1/8	G1/8	4,2	M2,5	93,4	63,4	48,9	25,5	23,3	33	18
VADM-140	22	16,6	18	G1/4	G1/8	5,2	M3	107,4	77,4	61,4	41,4	41,4	36	17,5
VADM-200	22	16,6	18	G3/8	G1/4	5,2	M3	113,4	83,4	67,7	41,4	41,4	40	19
VADM-300	22	16,6	18	G3/8	G1/4	5,2	M3	113,4	83,4	67,7	41,4	41,4	40	19

Type	L1	L2	L4	L5	L6	L7	L8	L9	L10	L11	L12	L13	L14
VADM-45	56	41	33,6	25	3,6	11	16	41	56	7,9	1,9	36,3	4
VADM-70	73,3	58,3	40,4	21	14,2	11	22	52,4	76,1	9,4	1,9	53,7	4,5
VADM-95	73,8	61	43,3	8,7	13,2	9,7	24,5	61	78,8	9,5	2,3	55	4,5
VADM-140	96,8	84	26	12,5	28,5	9,7	24,5	61	96,8	13,8	2,3	79,4	5
VADM-200	96,8	84	26	12,5	28,5	9,7	24,5	61	101,8	12,5	2,3	79,4	5
VADM-300	133,2	120,4	26	12,5	28,5	9,7	24,5	61	137,4	12,5	2,3	115,8	5

Venturis VADM/VADMI

Fiche de données techniques



Dimensions

VADM-45/-70-P/-N

VADM-95/-140/-200/-300-P/-N

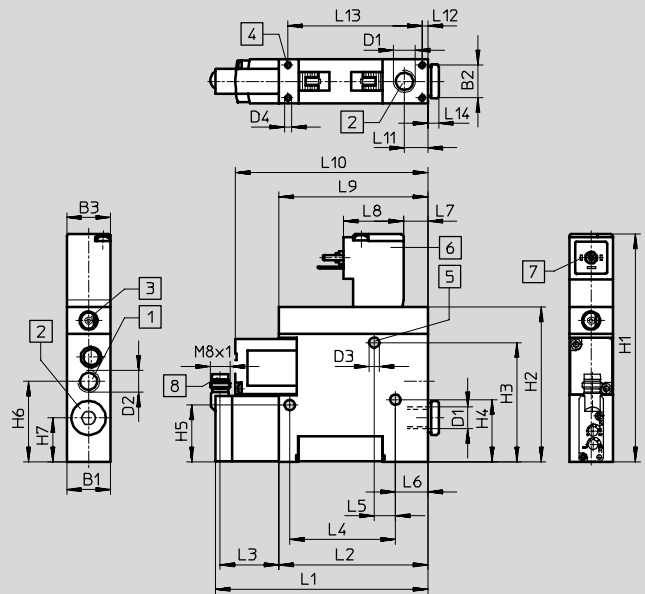
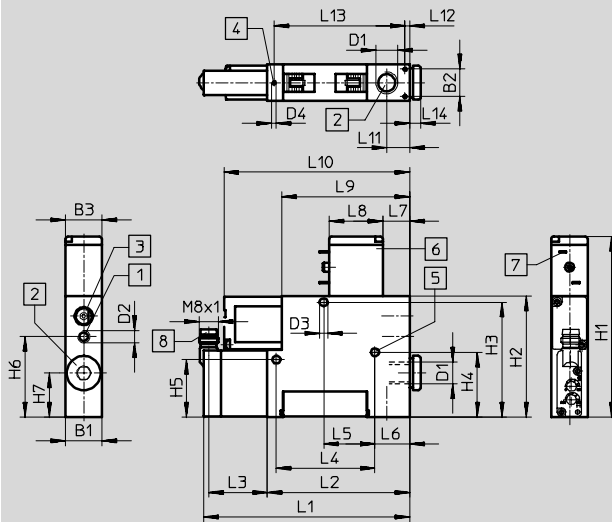

- | | | | | | |
|---|------------------------------|---|---|---|--|
| 1 | Raccord d'air comprimé | 7 | Connecteur femelle pour :
VADM-45/-70-P/-N | 8 | Raccord pour connecteur
femelle SIM-... |
| 2 | Raccord de vide | | KMYZ-... | | → 23 |
| 3 | Commande manuelle auxiliaire | | VADM-95/-.../-300-P/-N | | → www.festo.fr |
| 4 | Filetage de fixation | | KMEB-... et MSSD-EB | | |
| 5 | Trou de fixation | | → 21 | | |
| 6 | Bobine orientable sur 180° | | → www.festo.fr | | |

Type	B1	B2	B3	D1	D2	D3	D4	H1	H2	H3	H4	H5	H6	H7
VADM-45-P/-N	10	6,2	10	M5	M5	3,2	M2	64,4	44,4	40,8	23,8	23,8	29,6	18
VADM-70-P/-N	15	11,2	15	G1/8	M5	3,2	M2	73,9	49,4	47	26,5	23,5	32,9	18
VADM-95-P/-N	18	13,4	18	G1/8	G1/8	4,2	M2,5	93,4	63,4	48,9	25,5	23,3	33	18
VADM-140-P/-N	22	16,6	18	G1/4	G1/8	5,2	M3	107,4	77,4	61,4	41,4	41,4	36	17,5
VADM-200-P/-N	22	16,6	18	G3/8	G1/4	5,2	M3	113,4	83,4	67,7	41,4	41,4	40	19
VADM-300-P/-N	22	16,6	18	G3/8	G1/4	5,2	M3	113,4	83,4	67,7	41,4	41,4	40	19

Type	L1	L2	L3	L4	L5	L6	L7	L8	L9	L10	L11	L12	L13	L14
VADM-45-P/-N	71,4	41	28,4	33,6	25	3,6	11	16	41	56	7,9	1,9	36,3	4
VADM-70-P/-N	88,7	58,3	28,4	40,4	21	14,2	11	22	52,4	76,1	9,4	1,9	53,7	4,5
VADM-95-P/-N	91,4	61	28,4	43,3	8,7	13,2	9,7	24,5	61	78,8	9,5	2,3	55	4,5
VADM-140-P/-N	114,4	84	28,4	26	12,5	28,5	9,7	24,5	61	96,8	13,8	2,3	79,4	5
VADM-200-P/-N	114,4	84	28,4	26	12,5	28,5	9,7	24,5	61	101,8	12,5	2,3	79,4	5
VADM-300-P/-N	150,8	120,4	28,4	26	12,5	28,5	9,7	24,5	61	137,4	12,5	2,3	115,8	5

Venturis VADM/VADMI

Fiche de données techniques



Dimensions

VADMI-45/-70

VADMI-95/-140/-200/-300

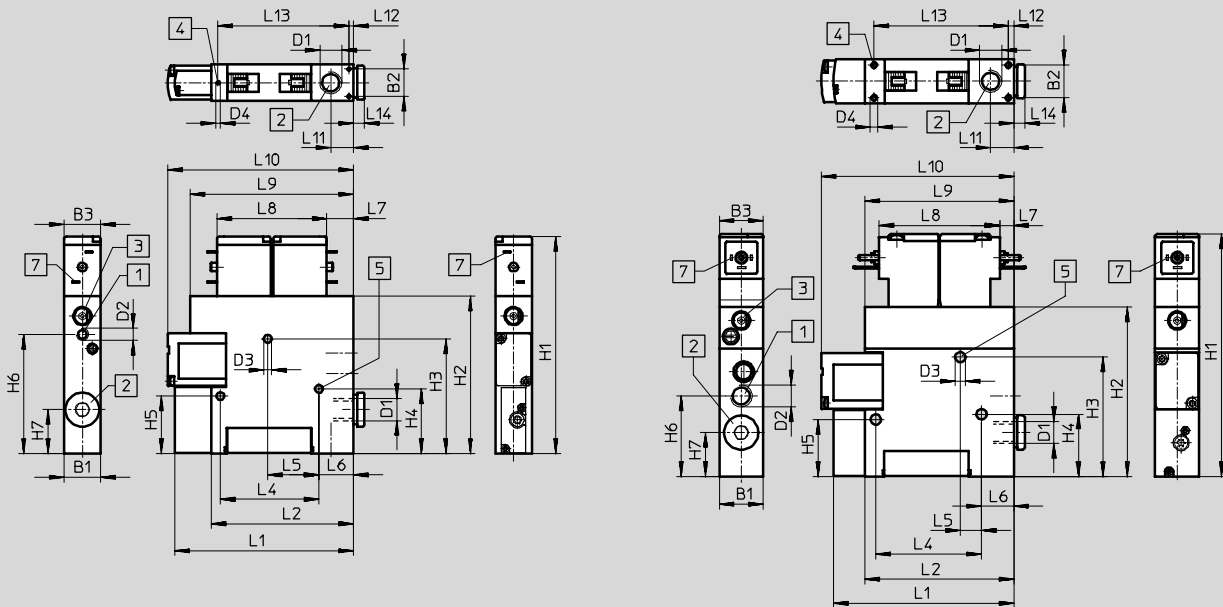

- 1 Raccord d'air comprimé
- 2 Raccord de vide
- 3 Commande manuelle auxiliaire
- 4 Filetage de fixation
- 5 Trou de fixation
- 7 Connecteur femelle pour :
 VADMI-45/-70
 KMYZ-...
 VADMI-95/-.../-300
 KMEB-... et MSSD-EB
 → 21
 → www.festo.fr

Type	B1	B2	B3	D1	D2	D3 Ø	D4	H1	H2	H3	H4	H5	H6	H7
VADMI-45	10	6,2	10	M5	M5	3,2	M2	78,2	58,2	40,8	23,8	23,8	43,4	18
VADMI-70	15	11,2	15	G1/8	M5	3,2	M2	88,9	64,4	47	26,5	23,5	48,8	18
VADMI-95	18	13,4	18	G1/8	G1/8	4,2	M2,5	99,4	69,4	48,9	25,5	23,3	33	18
VADMI-140	22	16,6	18	G1/4	G1/8	5,2	M3	113,4	83,4	61,4	41,4	41,4	36	17,5
VADMI-200	22	16,6	18	G3/8	G1/4	5,2	M3	119,4	89,4	67,7	41,4	41,4	40	19
VADMI-300	22	16,6	18	G3/8	G1/4	5,2	M3	119,4	89,4	67,7	41,4	41,4	40	19

Type	L1	L2	L4	L5	L6	L7	L8	L9	L10	L11	L12	L13	L14
VADMI-45	56	41	33,6	25	3,6	11	33	55	56	7,9	1,9	36,3	4
VADMI-70	73,3	58,3	40,4	21	14,2	11	45	67	76,1	9,4	1,9	53,7	4,5
VADMI-95	73,8	61	43,3	8,7	13,2	5,7	49,5	61	78,8	9,5	2,3	55	4,5
VADMI-140	96,8	84	26	12,5	28,5	5,7	49,5	61	96,8	13,8	2,3	79,4	5
VADMI-200	96,8	84	26	12,5	28,5	5,7	49,5	61	101,8	12,5	2,3	79,4	5
VADMI-300	133,2	120,4	26	12,5	28,5	5,7	49,5	61	137,4	12,5	2,3	115,8	5

Venturis VADM/VADMI

Fiche de données techniques



Dimensions

VADMI-45/-70-P/-N/-LS-P

VADMI-95/-140/-200/-300-P/-N/-LS-P

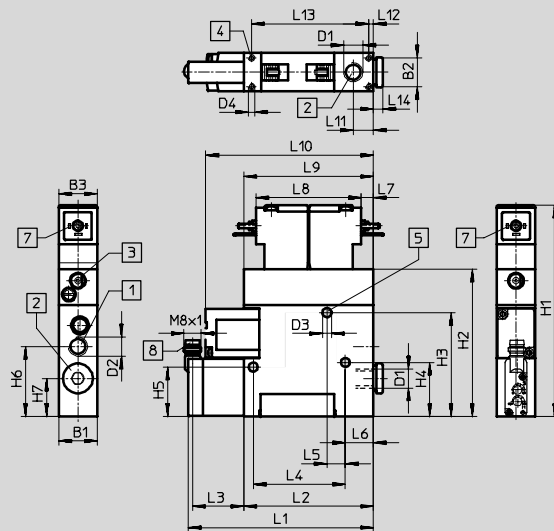
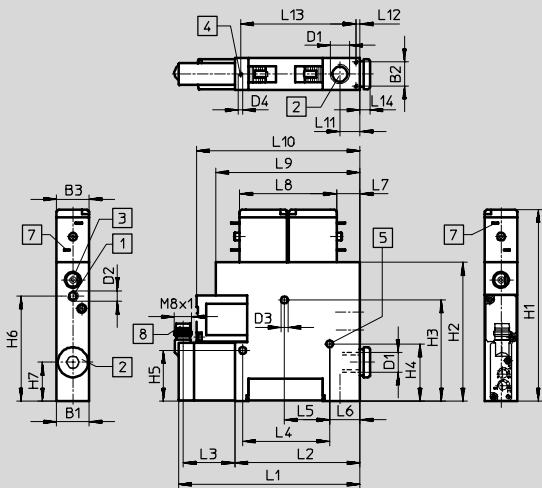

- 1) Raccord d'air comprimé
- 2) Raccord de vide
- 3) Commande manuelle auxiliaire
- 4) Filetage de fixation
- 5) Trou de fixation
- 7) Connecteur femelle pour :
VADMI-45/-70 et KMYZ-...

- VADMI-95/-.../-300
KMEB-... et MSSD-EB
→ 21
→ www.festo.fr
- 8) Raccord pour connecteur
femelle SIM-...
→ 23
→ www.festo.fr

Type	B1	B2	B3	D1	D2	D3 Ø	D4	H1	H2	H3	H4	H5	H6	H7
VADMI-45-P/-N	10	6,2	10	M5	M5	3,2	M2	78,2	58,2	40,8	23,8	23,8	43,4	18
VADMI-70-P/-N	15	11,2	15	G1/8	M5	3,2	M2	88,9	64,4	47	26,5	23,5	48,8	18
VADMI-95-P/-N	18	13,4	18	G1/8	G1/8	4,2	M2,5	99,4	69,4	48,9	25,5	23,3	33	18
VADMI-140-P/-N	22	16,6	18	G1/4	G1/8	5,2	M3	113,4	83,4	61,4	41,4	41,4	36	17,5
VADMI-200-P/-N	22	16,6	18	G3/8	G1/4	5,2	M3	119,4	89,4	67,7	41,4	41,4	40	19
VADMI-300-P/-N	22	16,6	18	G3/8	G1/4	5,2	M3	119,4	89,4	67,7	41,4	41,4	40	19
VADMI-45-LS-P	10	6,2	10	M5	M5	3,2	M2	78,2	58,2	40,8	23,8	23,8	43,4	18
VADMI-70-LS-P	15	11,2	15	G1/8	M5	3,2	M2	88,9	64,4	47	26,5	23,5	48,8	18
VADMI-95-LS-P	18	13,4	18	G1/8	G1/8	4,2	M3	99,4	69,4	48,9	25,5	23,3	33	18
VADMI-140-LS-P	22	16,6	18	G1/4	G1/8	5,2	M3	113,4	83,4	61,4	41,4	41,4	36	17,5
VADMI-200-LS-P	22	16,6	18	G3/8	G1/4	5,2	M3	119,4	89,4	67,7	41,4	41,4	40	19
VADMI-300-LS-P	22	16,6	18	G3/8	G1/4	5,2	M3	119,4	89,4	67,7	41,4	41,4	40	19

Type	L1	L2	L3	L4	L5	L6	L7	L8	L9	L10	L11	L12	L13	L14
VADMI-45-P/-N	71,4	41	28,4	33,6	25	3,6	11	33	55	56	7,9	1,9	36,3	4
VADMI-70-P/-N	88,7	58,3	28,4	40,4	21	14,2	11	45	67	76,1	9,4	1,9	53,7	4,5
VADMI-95-P/-N	91,4	61	28,4	43,3	8,7	13,2	5,7	49,5	61	78,8	9,5	2,3	55	4,5
VADMI-140-P/-N	114,4	84	28,4	26	12,5	28,5	5,7	49,5	61	96,8	13,8	2,3	79,4	5
VADMI-200-P/-N	114,4	84	28,4	26	12,5	28,5	5,7	49,5	61	101,8	12,5	2,3	79,4	5
VADMI-300-P/-N	150,8	120,4	28,4	26	12,5	28,5	5,7	49,5	61	137,4	12,5	2,3	115,8	5
VADMI-45-LS-P ¹⁾	71,4	41	28,4	33,6	25	3,6	11	33	55	56	7,9	1,9	36,3	4
VADMI-70-LS-P	88,7	58,3	28,4	40,4	21	14,2	11	45	67	76,1	9,4	1,9	53,7	4,5
VADMI-95-LS-P	91,4	61	28,4	43,3	8,7	13,2	5,7	49,5	61	78,8	9,5	2,3	55	4,5
VADMI-140-LS-P	114,4	84	28,4	26	12,5	28,5	5,7	49,5	61	96,8	13,8	2,3	79,4	5
VADMI-200-LS-P	114,4	84	28,4	26	12,5	28,5	5,7	49,5	61	101,8	12,5	2,3	79,4	5
VADMI-300-LS-P	150,8	120,4	28,4	26	12,5	28,5	5,7	49,5	61	137,4	12,5	2,3	115,8	5

1) Avec le type ... -LS- ..., les connecteurs femelles sont compris dans la fourniture.

Venturis VADM/VADMI

Fiche de données techniques

FESTO

Générateurs de vide
Electropneumatiques

1.2

Références							
Taille	Bobines	Sans vacuostat		Avec vacuostat			
				Sortie PNP		Sortie NPN	
		N° pièce	Type	N° pièce	Type	N° pièce	Type
Sans impulsion d'éjection							
45	MZB	162 500	VADM-45	162 512	VADM-45-P	162 513	VADM-45-N
70	MYB	162 501	VADM-70	162 514	VADM-70-P	162 515	VADM-70-N
95	MEB	162 502	VADM-95	162 516	VADM-95-P	162 517	VADM-95-N
140	MEB	162 503	VADM-140	162 518	VADM-140-P	162 519	VADM-140-N
200	MEB	162 504	VADM-200	162 520	VADM-200-P	162 521	VADM-200-N
300	MEB	162 505	VADM-300	162 522	VADM-300-P	162 523	VADM-300-N
Avec impulsion d'éjection							
45	MZB	162 506	VADMI-45	162 524	VADMI-45-P	162 525	VADMI-45-N
70	MYB	162 507	VADMI-70	162 526	VADMI-70-P	162 527	VADMI-70-N
95	MEB	162 508	VADMI-95	162 528	VADMI-95-P	162 529	VADMI-95-N
140	MEB	162 509	VADMI-140	162 530	VADMI-140-P	162 531	VADMI-140-N
200	MEB	162 510	VADMI-200	162 532	VADMI-200-P	162 533	VADMI-200-N
300	MEB	162 511	VADMI-300	162 534	VADMI-300-P	162 535	VADMI-300-N

Références							
Taille	Bobines	Avec vacuostat					
				Sortie PNP		Sortie NPN	
		N° pièce	Type	N° pièce	Type	N° pièce	Type
Avec impulsion d'éjection et économie d'air							
45	MZB	171 053	VADMI-45-LS-P	171 054	VADMI-45-LS-N		
70	MYB	171 055	VADMI-70-LS-P	171 056	VADMI-70-LS-N		
95	MEB	171 057	VADMI-95-LS-P	171 058	VADMI-95-LS-N		
140	MEB	171 059	VADMI-140-LS-P	171 060	VADMI-140-LS-N		
200	MEB	171 061	VADMI-200-LS-P	171 062	VADMI-200-LS-N		
300	MEB	171 063	VADMI-300-LS-P	171 064	VADMI-300-LS-N		

-  - Nota

Avec les venturis VADMI-...-LS-P/N, le câble de connexion et les connecteurs femelles pour les bobines et le vacuostat sont compris dans la fourniture.

Ces venturis ne doivent être utilisés qu'avec le câble fourni.

 Programme standard