



- Guidage sûr
- Montage et démontage rapides
- Encombrement réduit

Éléments d'installation pour courses longues

Caractéristiques



Ces composants d'installation permettent un guidage clair et sûr des câbles électriques et des tuyaux pneumatiques.

Les composants offrent des possibilités de montage et de démontage rapide lors de révisions. Ils sont utilisés principalement pour de longues courses sur des portiques et des potences, pour la liaison des chaînes porte-câbles des actionneurs dans l'axe des X et des Y.

Tous les composants de liaison sont compris dans la fourniture.

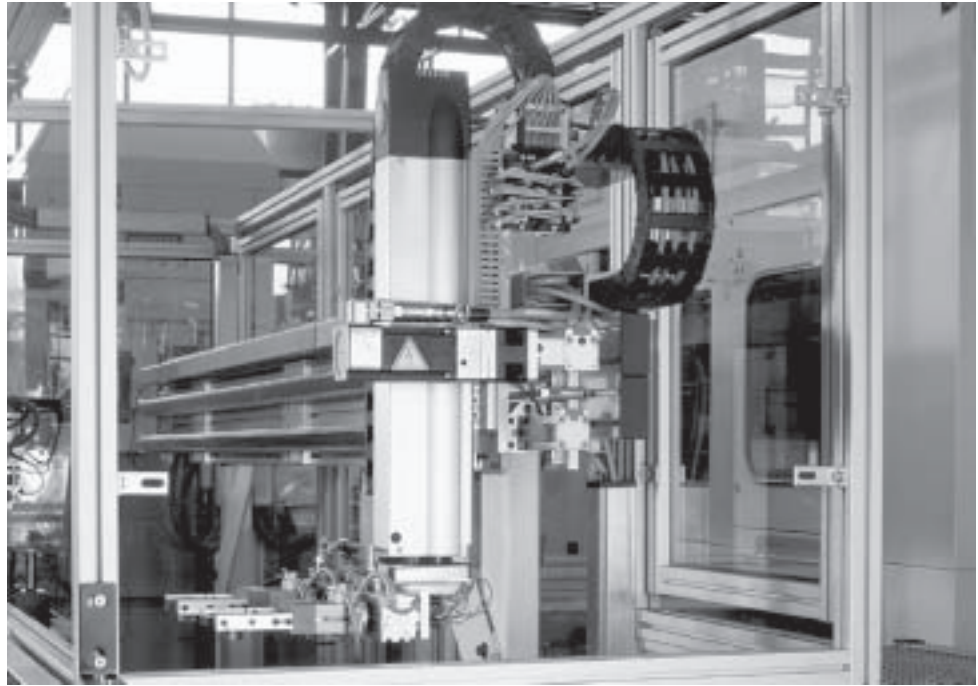

Éléments de système
Système modulaire multi-axe

3.3

Profilé d'appui

HMIA

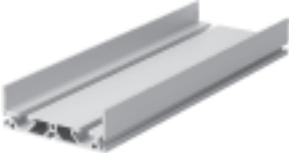

Avec son type de construction simple, compact et fonctionnel, le profilé d'appui pour chaînes porte-câbles est idéal pour les exigences des techniques de manipulation et d'assemblage. Un assemblage rapide des chaînes porte-câbles et du profilé à l'aide d'écrous pour rainure est ainsi garanti.

Kit d'installation

HMIXB-RP/FP



Les kits d'installation permettent un assemblage simple et rapide des chaînes porte-câbles aux éléments d'assemblage du système modulaire multi-axe.

Les kits sont conçus en fonction des éléments d'assemblage propres à chaque norme de telle sorte que la partie mobile de la chaîne porte-câbles passe toujours horizontalement.

HMIXF-RP/FP



Les câbles et les tuyaux sont ainsi amenés de façon optimale sur de longues courses.

Accessoires

- Écrous pour rainure
- Chaînes porte-câbles (IGUS/KABELSCHLEPP)

Éléments d'installation pour courses longues

Exemple de système

Produit pour le système de manipulation et d'assemblage

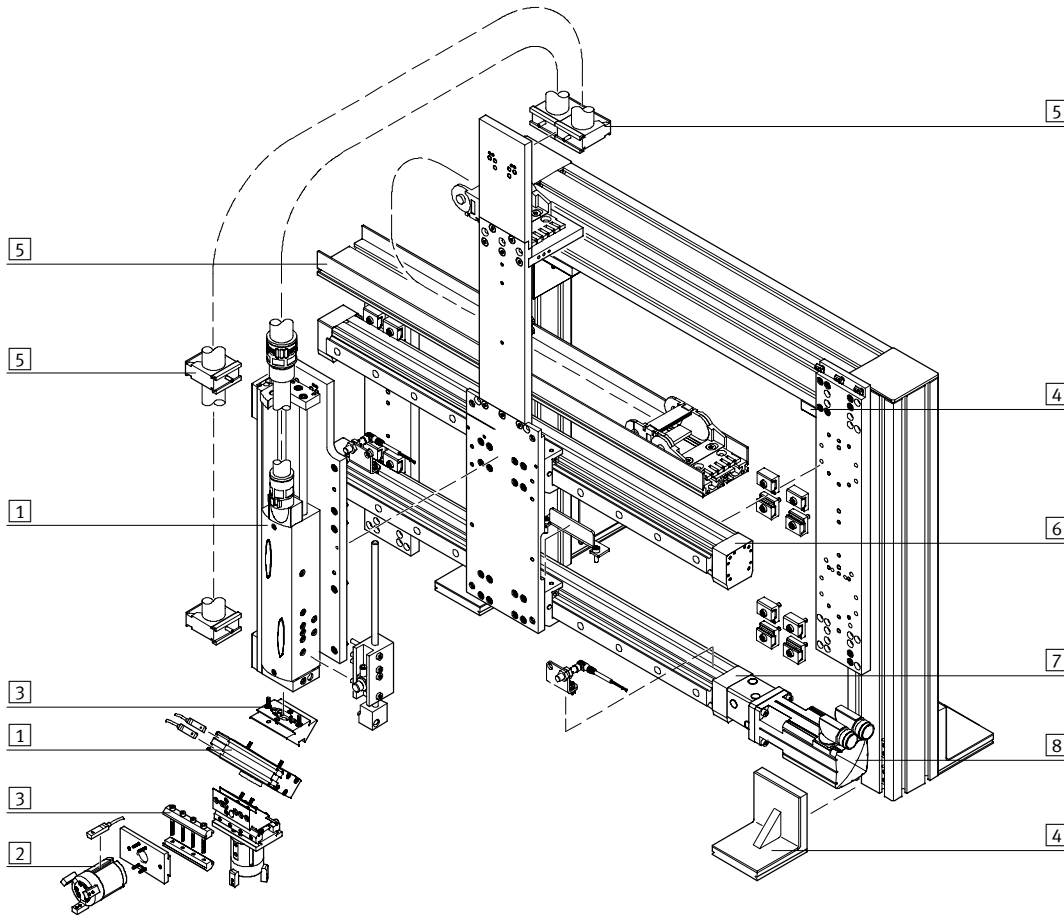







Éléments de système et accessoires		
	Description sommaire	→ Page
1	Actionneurs	Possibilités de combinaison variées dans le cadre des techniques de manipulation et d'assemblage
2	Pincés	Possibilités de variations multiples dans le cadre de la technique de manipulation et d'assemblage
3	Adaptateurs	Pour assemblages actionneur/actionneur et actionneur/pince
4	Éléments de base	Profilés et raccords de profilés, ainsi que liaisons profilé/actionneur
5	Éléments d'installation	Pour la pose ordonnée et sécurisée de câbles électriques et de tuyaux
6	Axe de guidage	Absorption de forces et de couples importants dans le cadre d'applications multi-axes
7	Axes	Possibilités de combinaison variées dans le cadre des techniques de manipulation et d'assemblage
8	Moteurs	Servomoteurs et moteurs pas à pas, avec ou sans réducteur

Éléments d'installation pour courses longues



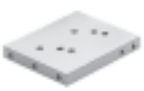



Aide à la sélection



Kits d'installation et profilés d'appui	Chaînes porte-câbles			KABELSCHLEPP Série MC		
	IGUS E2 medium Série 240			KABELSCHLEPP Série MC		
	Chaîne			Chaîne		
	240.03.075	240.05.100	240.07.100	0320.40-01-077	0320.60-01-100	0320.80-01-100
	Pièce de raccordement			Pièce de raccordement		
	2030.12.PZB	2050.12.PZB	2070.12.PZB	FA/MA	FA/MA	FA/MA
	Séparateur interne			Séparateur interne		
	211	211	211	TS 0-ηT2	TS 0-ηT2	TS 0-ηT2
Kit d'installation HMIZB-E03 	5 / 3.3-86			5 / 3.3-86		
Kit d'installation HMIZF-E03-DA18 	5 / 3.3-86			5 / 3.3-86		
Kit d'installation HMIZF-E03-DA25 	5 / 3.3-86			5 / 3.3-86		
Profilé d'appui HMIA-E05 		5 / 3.3-87			5 / 3.3-87	
Profilé d'appui HMIA-E07 			5 / 3.3-87			5 / 3.3-87
Kit d'installation HMIO-AP-1 		5 / 3.3-87			5 / 3.3-87	
Kit d'installation HMIO-AP-2 		5 / 3.3-87			5 / 3.3-87	

Éléments d'installation pour courses longues

Aide à la sélection

Kits d'installation et profilés d'appui	Chaînes porte-câbles			KABELSCHLEPP Série MC		
	IGUS E2 medium Série 240			KABELSCHLEPP Série MC		
	Chaîne			Chaîne		
	240.03.075	240.05.100	240.07.100	0320.40-01-077	0320.60-01-100	0320.80-01-100
	Pièce de raccordement			Pièce de raccordement		
	2030.12.PZB	2050.12.PZB	2070.12.PZB	FA/MA	FA/MA	FA/MA
	Séparateur interne			Séparateur interne		
	211	211	211	TS 0-ηT2	TS 0-ηT2	TS 0-ηT2
Kit d'installation HMIXF-RP/FP 			5 / 3.3-87			5 / 3.3-87
Kit d'installation HMIYF-RF/DL25 			5 / 3.3-90			5 / 3.3-90
Kit d'installation HMIYF-RF/DL40 			5 / 3.3-90			5 / 3.3-90
Kit d'installation HMIM-LP 	5 / 3.3-88			5 / 3.3-88		
Kit d'installation HMID-LP 	5 / 3.3-88			5 / 3.3-88		
Kit d'installation HMIXB-RP/FP 	5 / 3.3-89			5 / 3.3-89		

Éléments d'installation pour courses longues

Fiche de données techniques



Kit d'installation HMIZB-E03

Connexion des chaînes porte-câbles et des gaines de protection de câble sur l'axe Z pour les portiques bimensionnels

- Bras mobiles DGEA
- Axes à vis à billes DGE
- Modules linéaires HMP et HMPL
- Mini-chariots type SLT
- Matériel de fixation et kit de mise à la terre compris dans la fourniture

Matériau :
Aluminium anodisé
Exempts de cuivre, de PTFE et de silicone

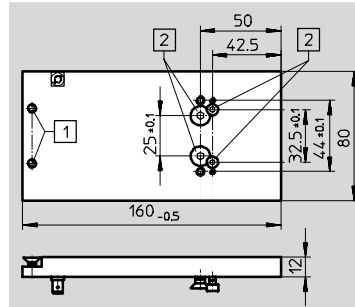

- 1 HMIM-LP/HMID-LP
- 2 Chaîne porte-câbles

Caractéristiques techniques et références

Protection anti-corrosion ¹⁾	Poids [g]	N° pièce	Type
2	410	539 365	HMIZB-E03

1) Classe de protection anti-corrosion 2 selon la norme Festo 940 070

Pièces modérément soumises à la corrosion. Pièces externes visibles dont la surface répond essentiellement à des critères d'apparence, en contact direct avec une atmosphère industrielle courante ou des fluides tels que des huiles de coupe ou des lubrifiants.

Kit d'installation HMIZF-E03

Connexion des chaînes porte-câbles sur l'axe Z pour les portiques

- Bras mobiles DGEA
- Matériel de fixation et kit de mise à la terre compris dans la fourniture

Matériau :
Aluminium anodisé
Exempts de cuivre, de PTFE et de silicone

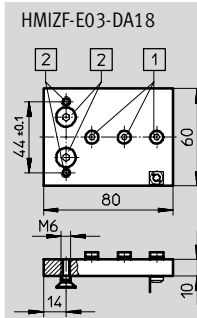

- 1 DGEA-18
- 2 Chaîne porte-câbles

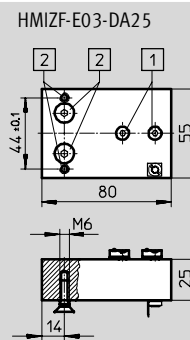

- 1 DGEA-25
- 2 Chaîne porte-câbles

Caractéristiques techniques et références

Protection anti-corrosion ¹⁾	Poids [g]	N° pièce	Type
2	130	539 370	HMIZF-E03-DA18
	300	539 371	HMIZF-E03-DA25

1) Classe de protection anti-corrosion 2 selon la norme Festo 940 070

Pièces modérément soumises à la corrosion. Pièces externes visibles dont la surface répond essentiellement à des critères d'apparence, en contact direct avec une atmosphère industrielle courante ou des fluides tels que des huiles de coupe ou des lubrifiants.

Éléments d'installation pour courses longues

Fiche de données techniques



Profilé d'appui HMIA



Fixation et guidage des chaînes porte-câbles pour portiques au niveau des axes des X et des Y

■ Matériel de fixation et kit de mise à la terre compris dans la fourniture

Matériau : Aluminium anodisé
Exempts de cuivre, de PTFE et de silicone

- 1 HMIXB-RP/FP
- 2 HMVM-LP-DL25/40, HMVD-LP-DL25/40
- 3 HMVV-RP/FP
- 4 Chaîne porte-câbles

La longueur L dépend de la course et doit être indiquée lors de la commande (L_{max.} = 3 m).

Caractéristiques techniques et références				
B	Protection anti-corrosion ¹⁾	Poids par mètre	N° pièce	Type
[mm]		[g]		
80	2	2 120	539 378	HMIA-E05-...
100		2 340	539 379	HMIA-E07-...

1) Classe de protection anti-corrosion 2 selon la norme Festo 940 070
Pièces modérément soumises à la corrosion. Pièces externes visibles dont la surface répond essentiellement à des critères d'apparence, en contact direct avec une atmosphère industrielle courante ou des fluides tels que des huiles de coupe ou des lubrifiants.

Kit d'installation HMIO-AP

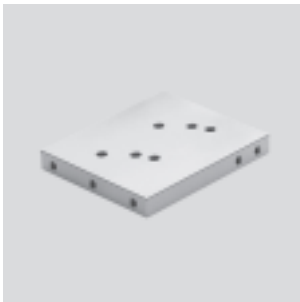

Fixation de la chaîne porte-câbles dans l'axe des Y pour les portiques bidimensionnels

■ Matériel de fixation et kit de mise à la terre compris dans la fourniture

Matériau : aluminium anodisé
Exempts de cuivre, de PTFE et de silicone

- 1 HMVS-DL25, HMVS-DL40
HMIM-LD
HMID-LD
- 2 Chaîne porte-câbles

- 1 HMVS-DL40
HMID-LD
- 2 Chaîne porte-câbles

Caractéristiques techniques et références			
Protection anti-corrosion ¹⁾	Poids	N° pièce	Type
	[g]		
2	240	539 366	HMIO-AP-1
	300	540 121	HMIO-AP-2

1) Classe de protection anti-corrosion 2 selon la norme Festo 940 070
Pièces modérément soumises à la corrosion. Pièces externes visibles dont la surface répond essentiellement à des critères d'apparence, en contact direct avec une atmosphère industrielle courante ou des fluides tels que des huiles de coupe ou des lubrifiants.

Éléments d'installation pour courses longues

Fiche de données techniques



Kit d'installation HMIM-LP

Barre de prolongement pour portiques bidimensionnels, servant de compensateur de hauteur pour les systèmes Mono et les systèmes avec régulateur de fin de course SPC-11

■ Matériel de fixation et kit de mise à la terre compris dans la fourniture

Matériau :
Aluminium anodisé
Exempts de cuivre, de PTFE et de silicone

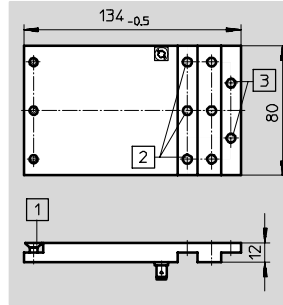

- 1 HMVS-DL25, HMVS-DL40
- 2 HMIO-AP-1
- 3 HMIZB-E03

Caractéristiques techniques et références

Protection anti-corrosion ¹⁾	Poids [g]	N° pièce	Type
2	300	539 364	HMIM-LP

1) Classe de protection anti-corrosion 2 selon la norme Festo 940 070

Pièces modérément soumises à la corrosion. Pièces externes visibles dont la surface répond essentiellement à des critères d'apparence, en contact direct avec une atmosphère industrielle courante ou des fluides tels que des huiles de coupe ou des lubrifiants.

Kit d'installation HMID-LP

Barre de prolongement pour portiques bidimensionnels, servant de compensateur de hauteur pour les systèmes Duo

■ Matériel de fixation et kit de mise à la terre compris dans la fourniture

Matériau :
Aluminium anodisé
Exempts de cuivre, de PTFE et de silicone

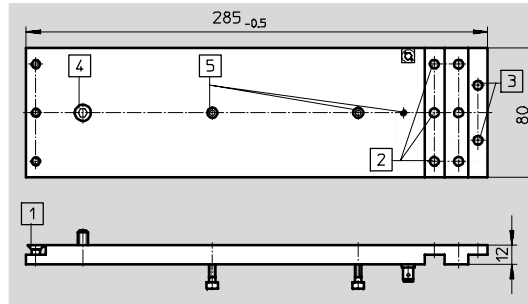

- 1 HMVS-DL25, HMVS-DL40
- 2 HMIO-AP-1, HMIO-AP-2
- 3 HMIZB-E03
- 4 HMVZ
- 5 MPV-E/A08-M8, MPV-E/A12-M8

Caractéristiques techniques et références

Protection anti-corrosion ¹⁾	Poids [g]	N° pièce	Type
2	700	539 363	HMID-LP

1) Classe de protection anti-corrosion 2 selon la norme Festo 940 070

Pièces modérément soumises à la corrosion. Pièces externes visibles dont la surface répond essentiellement à des critères d'apparence, en contact direct avec une atmosphère industrielle courante ou des fluides tels que des huiles de coupe ou des lubrifiants.

Éléments d'installation pour courses longues

Fiche de données techniques



Kit d'installation HMIXB-RP/FP



Fixation du profilé d'appui HMIA-E07 dans l'axe X pour les portiques tridimensionnels

■ Matériel de fixation et kit de mise à la terre compris dans la fourniture

Matériau :
Aluminium anodisé
Exempts de cuivre, de PTFE et de silicone

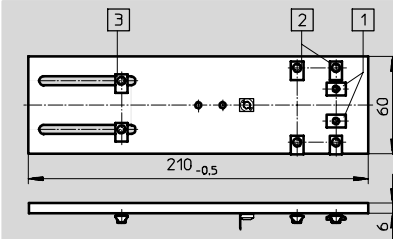

- 1 DGE-25
- 2 DGE-40
- 3 HMIA-E07

Caractéristiques techniques et références

Protection anti-corrosion ¹⁾	Poids [g]	N° pièce	Type
2	200	539 654	HMIXB-RP/FP

1) Classe de protection anti-corrosion 2 selon la norme Festo 940 070
Pièces modérément soumises à la corrosion. Pièces externes visibles dont la surface répond essentiellement à des critères d'apparence, en contact direct avec une atmosphère industrielle courante ou des fluides tels que des huiles de coupe ou des lubrifiants.

Kit d'installation HMIXF-RP/FP



Fixation de la chaîne porte-câbles dans l'axe des X pour les portiques tridimensionnels

■ Matériel de fixation et kit de mise à la terre compris dans la fourniture

Matériau :
Acier zingué
Exempts de cuivre, de PTFE et de silicone

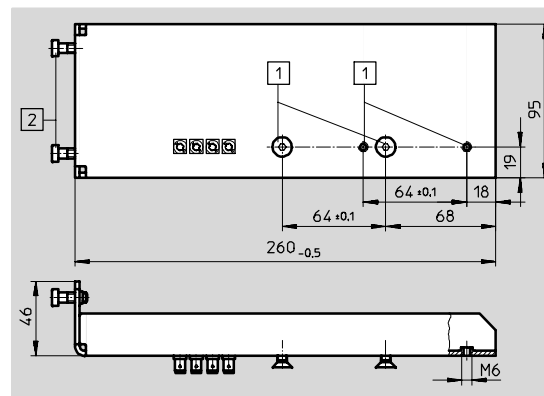

- 1 Chaîne porte-câbles
- 2 HMVV-RP/FP

Caractéristiques techniques et références

Protection anti-corrosion ¹⁾	Poids [g]	N° pièce	Type
2	330	539 658	HMIXF-RP/FP

1) Classe de protection anti-corrosion 2 selon la norme Festo 940 070
Pièces modérément soumises à la corrosion. Pièces externes visibles dont la surface répond essentiellement à des critères d'apparence, en contact direct avec une atmosphère industrielle courante ou des fluides tels que des huiles de coupe ou des lubrifiants.

Éléments d'installation pour courses longues

Fiche de données techniques



Kit d'installation HMIYF-RF/DL

Fixation de la chaîne porte-câbles dans l'axe Y pour les portiques tridimensionnels

■ Matériel de fixation et kit de mise à la terre compris dans la fourniture

Matériau :
Aluminium anodisé
Exempts de cuivre, de PTFE et de silicone

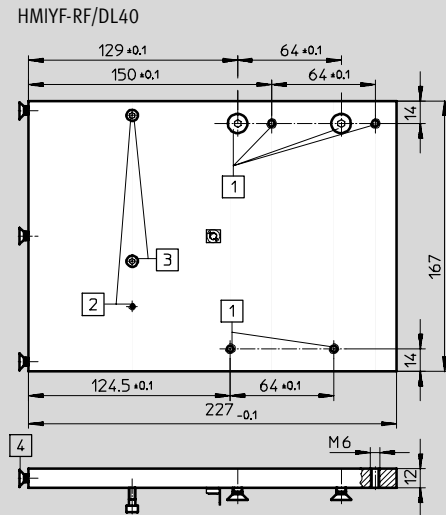
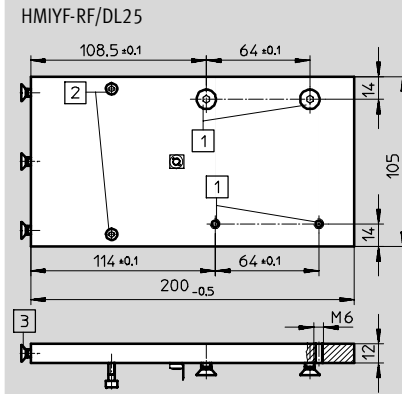

- 1 Chaîne porte-câbles
- 2 MPV-E/A08-M8
- 3 HMVS-DL25

- 1 Chaîne porte-câbles
- 2 MPV-E/A12-M8
- 3 MPV-E/A08-M8
- 4 HMVS-DL40

Caractéristiques techniques et références			
Protection anti-corrosion ¹⁾	Poids	N° pièce	Type
	[g]		
2	700	539 659	HMIYF-RF/DL25
	1 200	539 660	HMIYF-RF/DL40

1) Classe de protection anti-corrosion 2 selon la norme Festo 940 070
Pièces modérément soumises à la corrosion. Pièces externes visibles dont la surface répond essentiellement à des critères d'apparence, en contact direct avec une atmosphère industrielle courante ou des fluides tels que des huiles de coupe ou des lubrifiants.