







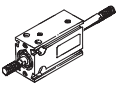

- **Kompakter Zylinder mit multifunktionalen Befestigungsmöglichkeiten**
- **Klein, leicht und zuverlässig**
- **Ideal zur Direktmontage**

# Kompaktzylinder DMM/EMM, Multimount

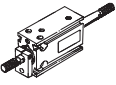
Lieferübersicht

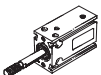
FESTO

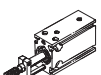
Funktion	Ausführung	Typ	Kolben-Ø [mm]	Hub [mm]	Positions- erkennung
Doppelt- wirkend	<b>Grundtyp</b>				
		<b>DMM</b> Einseitige Kolbenstange	10	5, 10, 15, 20, 25, 30	■
			16	5, 10, 15, 20, 25, 30, 40	
			20, 25, 32	5, 10, 15, 20, 25, 30, 40, 50	
		<b>DMM-...-S2</b> Durchgehende Kolbenstange	10	5, 10, 15, 20, 25, 30	■
			16	5, 10, 15, 20, 25, 30, 40	
			20, 25, 32	5, 10, 15, 20, 25, 30, 40, 50	
	<b>Verdrehgesichert</b>				
		<b>DMML</b> Einseitige Kolbenstange	10	5, 10, 15, 20, 25, 30	■
			16	5, 10, 15, 20, 25, 30, 40	
			20, 25, 32	5, 10, 15, 20, 25, 30, 40, 50	
		<b>DMML-...-S2</b> Durchgehende Kolbenstange	10	5, 10, 15, 20, 25, 30	■
16			5, 10, 15, 20, 25, 30, 40		
20, 25, 32			5, 10, 15, 20, 25, 30, 40, 50		
Einfach- wirkend	<b>Grundtyp</b>				
		<b>EMM</b> Einseitige Kolbenstange Drückend	10, 16, 20, 25, 32	5, 10, 15	■
			<b>EMMZ</b> Einseitige Kolbenstange Ziehend	10, 16, 20, 25, 32	5, 10, 15
	<b>Verdrehgesichert</b>				
		<b>EMML</b> Einseitige Kolbenstange Drückend	10, 16, 20, 25, 32	5, 10, 15	■
			<b>EMMLZ</b> Einseitige Kolbenstange Ziehend	10, 16, 20, 25, 32	5, 10, 15

Kolbenstangenzyylinder  
Einschraub-/Anschraubzylinder

2.5

# Kompaktzylinder DMM/EMM, Multimount

Lieferübersicht

FESTO

Typ	Kolbenstange mit Außengewinde	S20 Hohle Kolbenstange	S6 Warmfest bis 120 °C	→ Seite
<b>Grundtyp</b>				
<b>DMM</b> Einseitige Kolbenstange	■	-	■	1 / 2.5-13
<b>DMM-...-S2</b> Durchgehende Kolbenstange	■	■ Ø 16 ... 32	-	1 / 2.5-13
<b>Verdrehgesichert</b>				
<b>DMML</b> Einseitige Kolbenstange	■	-	■	1 / 2.5-13
<b>DMML-...-S2</b> Durchgehende Kolbenstange	■	■ Ø 16 ... 32	-	1 / 2.5-13
<b>Grundtyp</b>				
<b>EMM</b> Einseitige Kolbenstange Drückend	■	-	■	1 / 2.5-19
<b>EMMZ</b> Einseitige Kolbenstange Ziehend	■	-	■	1 / 2.5-19
<b>Verdrehgesichert</b>				
<b>EMML</b> Einseitige Kolbenstange Drückend	■	-	■	1 / 2.5-19
<b>EMMLZ</b> Einseitige Kolbenstange Ziehend	■	-	■	1 / 2.5-19

Kolbenstangenzylinder  
Einschraub-/Anschraubzylinder

2.5

# Kompaktzylinder DMM/EMM, Multimount

Peripherieübersicht

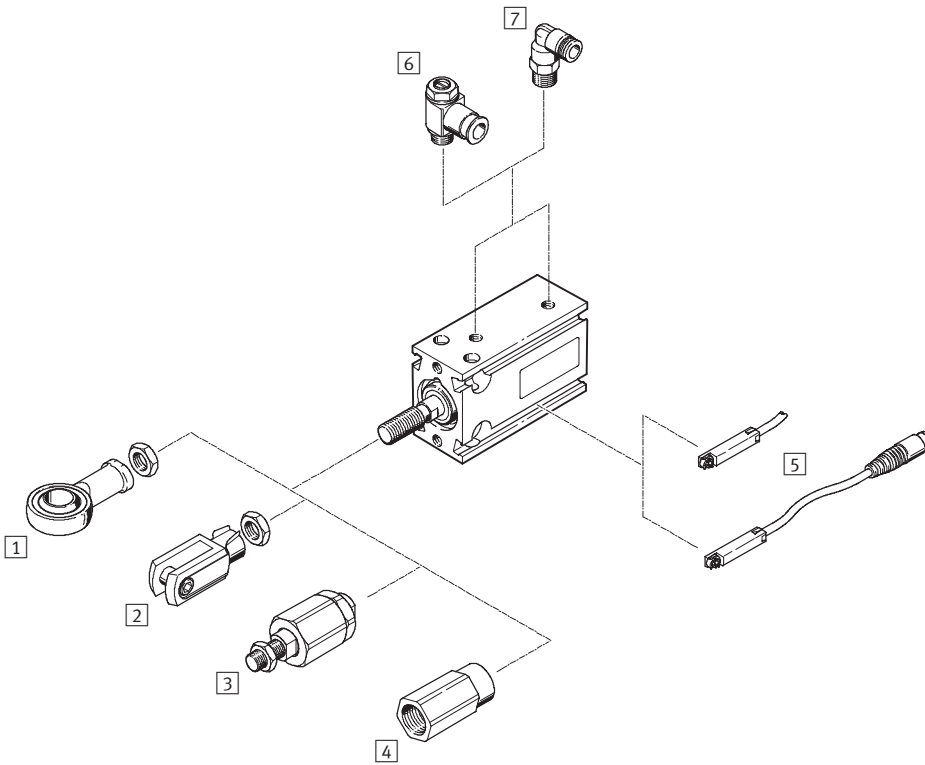

Kolbenstangenzyylinder  
Einschraub-/Anschraubzylinder

Varianten			
<b>DMM</b>	<b>DMML</b>	<b>EMM</b>	<b>EMML</b>
DMM-...-S2, DMM-...-S20	DMML-...-S2, DMML-...-S20	EMMZ	EMMLZ

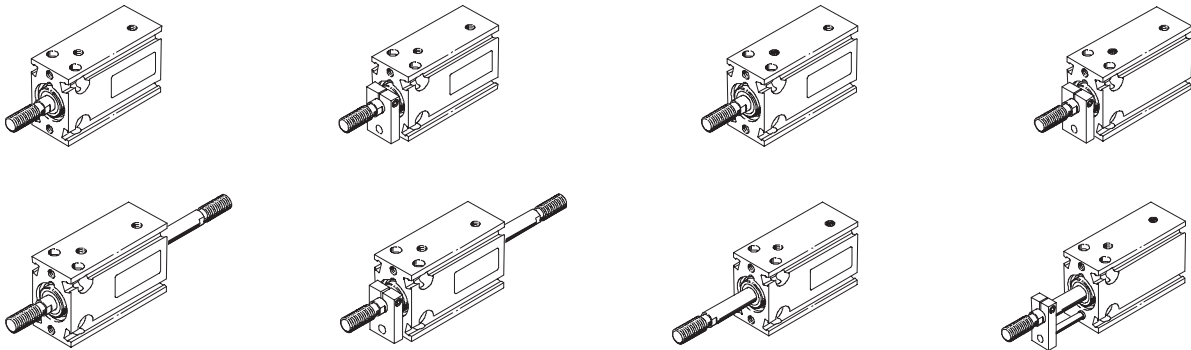

2.5

# Kompaktzylinder DMM/EMM, Multimount

Peripherieübersicht

FESTO

Zubehör						
	Kurzbeschreibung	DMM DMM-...-S2 DMM-...-S20	DMML DMML-...-S2 DMML-...-S20	EMM EMMZ	EMML EMMLZ	→ Seite
1	Gelenkkopf SGS	■	■	■	■	1 / 2.5-24
2	Gabelkopf SG	■	■	■	■	1 / 2.5-24
3	Flexo-Kupplung FK	■	■	■	■	1 / 2.5-24
4	Adapter AD	■ S20	■ S20	-	-	1 / 2.5-24
5	Näherungsschalter SME/SMT-8	■	■	■	■	1 / 2.5-24
6	Drossel-Rückschlagventil GRLA/GRLZ	■	■	■	■	1 / 2.5-25
7	Steckverschraubung QS	■	■	■	■	Band 3

## Befestigungsmöglichkeiten

Befestigung vorn

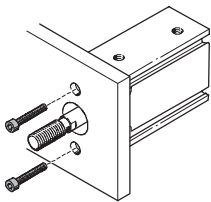

Befestigung hinten

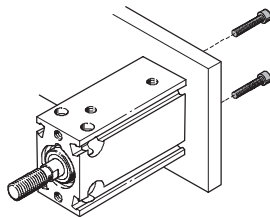

Befestigung hochkant

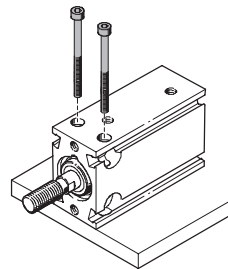

Befestigung flach

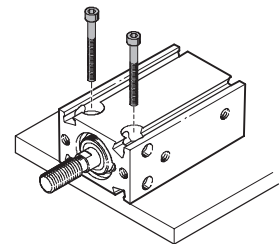

Kolbenstangenzylinder  
Einschraub-/Anschraubzylinder

2.5

# Kompaktzylinder DMM/EMM, Multimount

Typenschlüssel

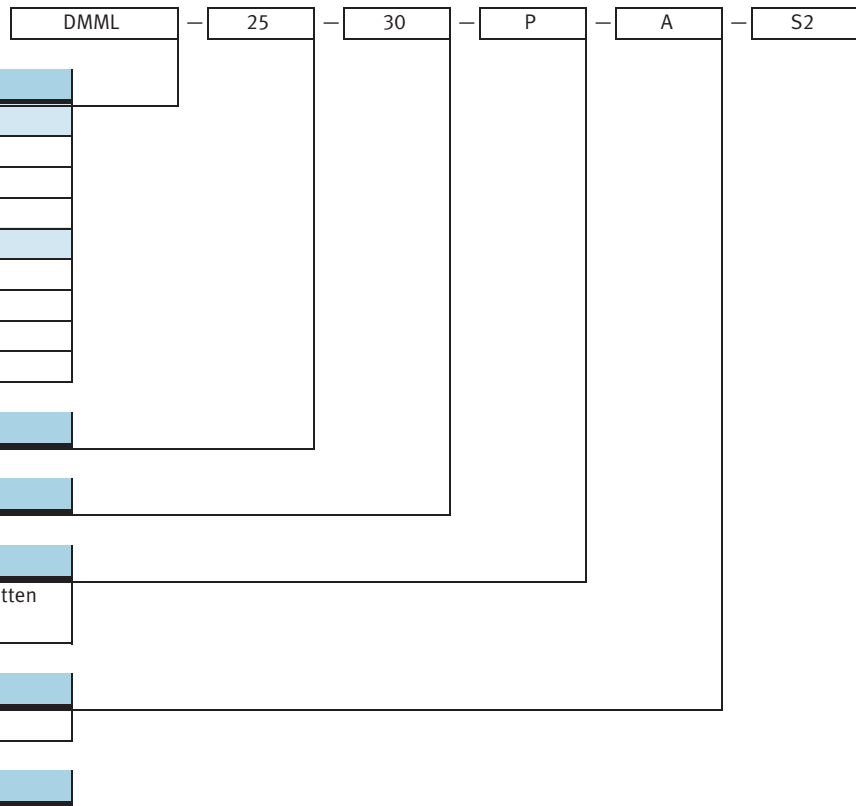

## Typ

Doppeltwirkend

DMM	Grundtyp
-----	----------

DMML	verdrehgesichert
------	------------------

Einfachwirkend

EMM	Grundtyp
-----	----------

EMMZ	Grundtyp, ziehend
------	-------------------

EMML	verdrehgesichert
------	------------------

EMMLZ	verdrehgesichert, ziehend
-------	---------------------------

## Kolben-Ø [mm]

## Hub [mm]

## Dämpfung

P	elastische Dämpfungsringe/-platten beidseitig
---	---

## Positionserkennung

A	für Näherungsschalter
---	-----------------------

## Variante

S2	durchgehende Kolbenstange
----	---------------------------

S6	warmfest bis 120 °C
----	---------------------

S20	durchgehende hohle Kolbenstange
-----	---------------------------------

# Kompaktzylinder DMM, Multimount

Datenblatt

FESTO

## Funktion

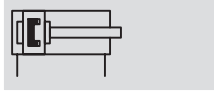

- - Durchmesser  
10 ... 32 mm

- - Hublänge  
5 ... 50 mm

- - [www.festo.com/de/](http://www.festo.com/de/)  
Ersatzteilservice

## Varianten



S2



S6



S20

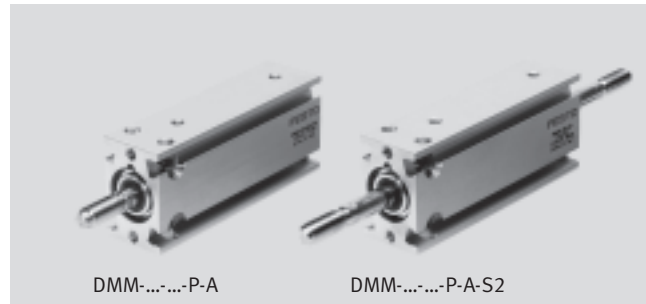

DMM-...-P-A

DMM-...-P-A-S2

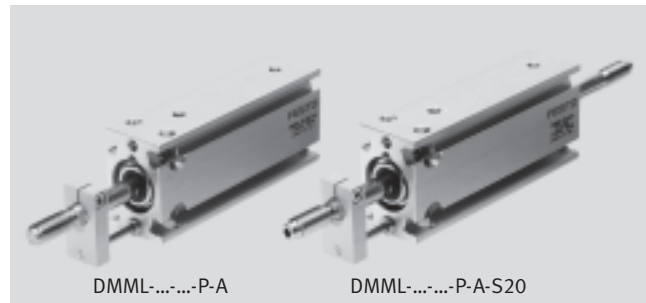

DMML-...-P-A

DMML-...-P-A-S20

## Allgemeine Technische Daten

Kolben-Ø	10	16	20	25	32
Pneumatischer Anschluss	M3	M5	M5	M5	G1/8
Kolbenstangenende Außengewinde	M4	M6	M8	M10x1,25	M10x1,25
Betriebsmedium	Druckluft gefiltert, geölt oder ungeölt				
Max. Betriebsdruck [bar]	10				
Konstruktiver Aufbau	Kolben				
	Kolbenstange				
Dämpfung	elastische Dämpfungsringe/-platten beidseitig				
Positionserkennung	für Näherungsschalter				
Befestigungsart	mit Durchgangsbohrung				
	mit Innengewinde				
Einbaulage	beliebig				

## Umweltbedingungen

Variante	Grundtyp	S6
Umgebungstemperatur <sup>1)</sup> [°C]	-20 ... +80	0 ... +120

1) Einsatzbereich der Näherungsschalter beachten

# Kompaktzylinder DMM, Multimount

Datenblatt

FESTO

Kräfte [N] und Aufprallenergie [J]					
Kolben-Ø	10	16	20	25	32
Theoretische Kraft bei 6 bar, Vorlauf	47	121	188	295	483
S2/S20	40	104	158	247	415
Theoretische Kraft bei 6 bar, Rücklauf	40	104	158	247	415
S2/S20	40	104	158	247	415
Max. Aufprallenergie in den Endlagen	0,1	0,2	0,3	0,6	0,6

Technische Daten Verdrehsicherung					
Kolben-Ø	10	16	20	25	32
Max. Drehmoment an der Kolbenstange <sup>1)</sup> [Nm]	0,02	0,01	0,01	0,015	0,02

1) Das max. Drehmoment darf auch bei der Montage von Befestigungselementen an der Kolbenstange nicht überschritten werden

## Werkstoffe

Funktionsschnitt

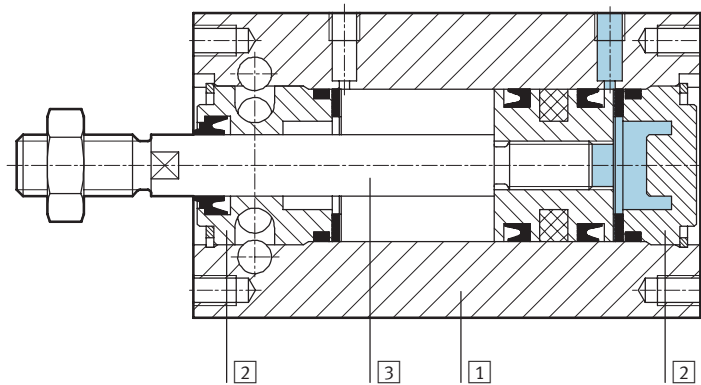

Kompaktzylinder	Grundtyp	S6
1 Gehäuse	Alu-Knetlegierung	Alu-Knetlegierung
2 Deckel	Messing	Messing
3 Kolbenstange	hochlegierter Stahl, rostfrei	hochlegierter Stahl, rostfrei
- Dichtungen	Polyurethan	Fluorkautschuk

Kolbenstangenzyylinder  
Einschraub-/Anschraubzylinder

2.5



# Kompaktzylinder DMM, Multimount

Datenblatt

FESTO

## Abmessungen – Grundzylinder

Download CAD-Daten → [www.festo.com/de/engineering](http://www.festo.com/de/engineering)

Grundtyp DMM

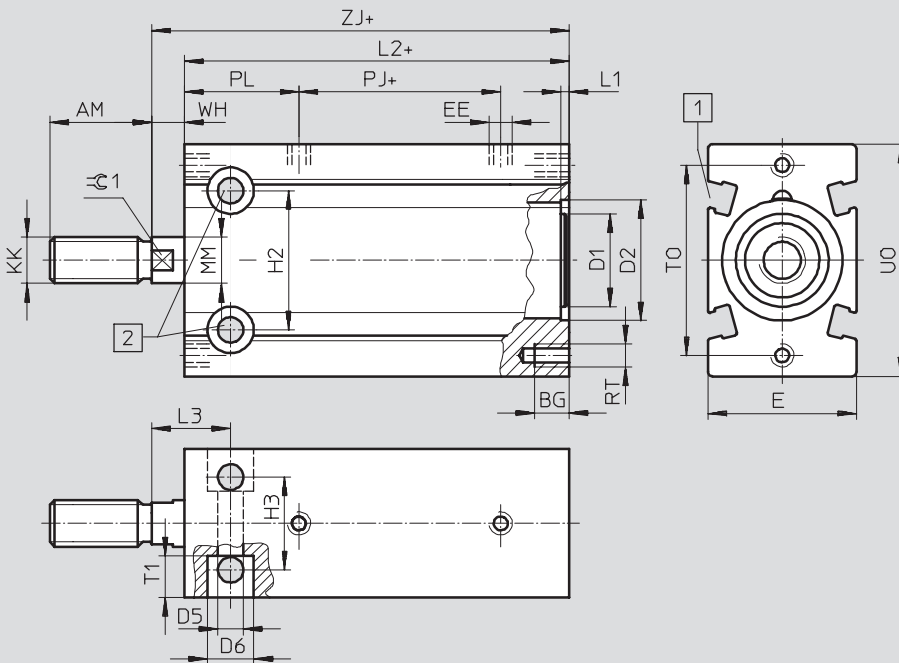

- 1 Sensornut für Näherungsschalter SME/SMT-8
- 2 Max. Anziehdrehmoment
- + = zuzüglich Hublänge

## Verdrehsichert DMML

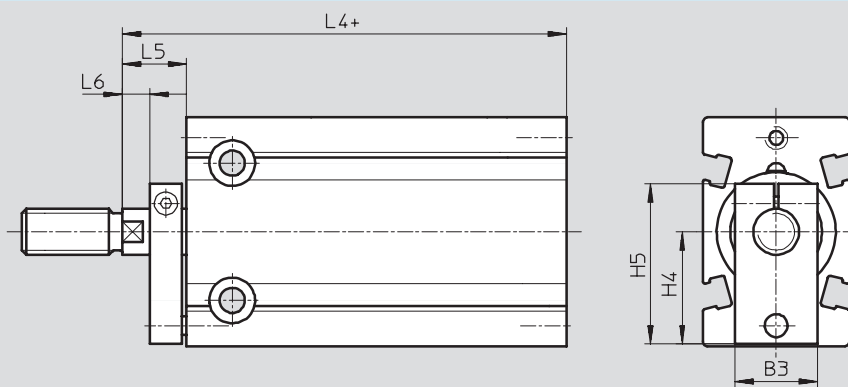

+ = zuzüglich Hublänge

∅	AM	B3	BG	D1	D2	D5	D6	E	EE	H2	H3	H4	H5	KK	L1	L2
[mm]			+0,5	∅	∅ H7	+0,2	+0,3									
10	12	14	5	–	10,8	3,4	6	15	M3	13	9	11	19,5	M4	0,9	48
16	16	15	6	12,9	17	4,3	7,5	20	M5	19	13	15,5	24	M6	0,9	52
20	20	15	7,5	16	21	5,5	10	26	M5	24	16	19,5	29	M8	1,9	55
25	22	18	7,5	20	26	5,5	10	32	M5	30	20	24,5	36	M10x1,25	1,9	58
32	22	20	9	26	33	6,6	11	40	G1/8	40	24	30,5	45	M10x1,25	1,9	62

∅	L3	L4	L5	L6	MM	PJ	PL	RT	T1	U0	T0	WH	ZJ	∅C1	Max. Anziehdrehmoment [Nm] +10%
[mm]					∅ h8									h13	
10	11	57	9	–	4	12	24	M3	5	25	19	2	50	–	1
16	13,5	64	12	3	6	16,5	22	M4	5,5	32	27	5	57	5	2,5
20	16	68	13	4	8	16,8	25,7	M5	8	40	33	6	61	7	3
25	17	72	14	5	10	18,5	24,7	M5	9	50	41	7	65	9	8
32	19	77	15	6	12	19	26	M6	11,5	62	52	8	70	10	9

# Kompaktzylinder DMM, Multimount

Datenblatt



## Abmessungen – Varianten

Download CAD-Daten → [www.festo.com/de/engineering](http://www.festo.com/de/engineering)

S2 – Durchgehende Kolbenstange

Grundtyp DMM

Verdrehgesichert DMML

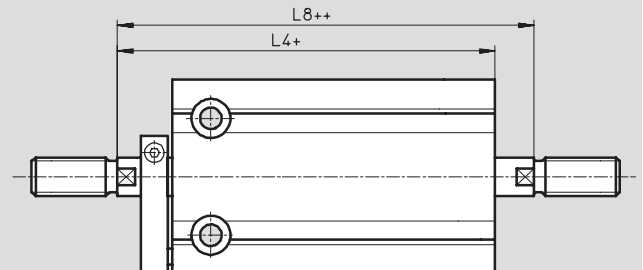
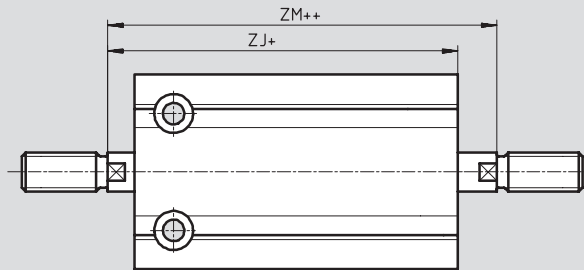

- + = zuzüglich Hublänge
- ++ = zuzüglich 2x Hublänge

S20 – Durchgehende hohle Kolbenstange

Grundtyp DMM

Verdrehgesichert DMML

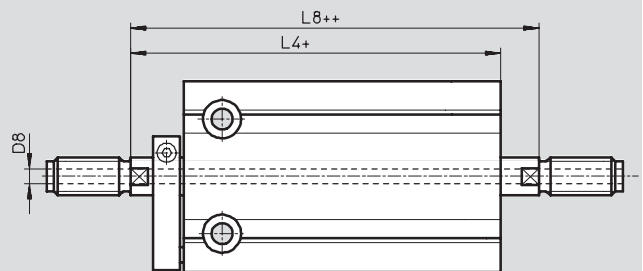
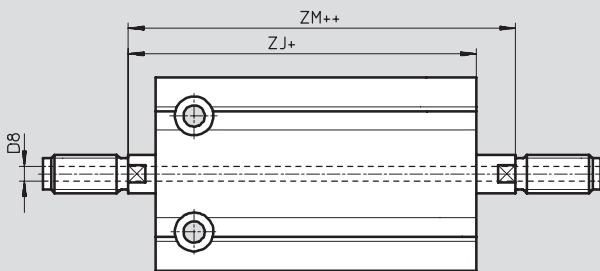

- + = zuzüglich Hublänge
- ++ = zuzüglich 2x Hublänge

∅	D8	L4	L8	ZJ	ZM
[mm]	∅				
10	-	57	59	50	52
16	2,3	64	69	57	62
20	3,2	68	74	61	67
25	3,8	72	79	65	72
32	4,5	77	85	70	78

Kolbenstangenzyylinder  
Einschraub-/Anschraubzylinder

2.5

# Kompaktzylinder DMM, Multimount

Datenblatt

FESTO

Bestellangaben – Grundzylinder					
Typ	Kolben-Ø [mm]	Hub <sup>1)</sup> [mm]	Grundtyp DMM		Verdrehgesichert DMML
			Teile-Nr.	Typ	Teile-Nr. Typ
	10	5	158 502	DMM-10-5-P-A	158 557 DMML-10-5-P-A
		10	158 503	DMM-10-10-P-A	158 558 DMML-10-10-P-A
		15	158 504	DMM-10-15-P-A	158 559 DMML-10-15-P-A
		20	158 505	DMM-10-20-P-A	158 560 DMML-10-20-P-A
		25	158 506	DMM-10-25-P-A	158 561 DMML-10-25-P-A
		30	158 507	DMM-10-30-P-A	158 562 DMML-10-30-P-A
		16	5	158 511	DMM-16-5-P-A
	10		158 512	DMM-16-10-P-A	158 567 DMML-16-10-P-A
	15		158 513	DMM-16-15-P-A	158 568 DMML-16-15-P-A
	20		158 514	DMM-16-20-P-A	158 569 DMML-16-20-P-A
	25		158 515	DMM-16-25-P-A	158 570 DMML-16-25-P-A
	30		158 516	DMM-16-30-P-A	158 571 DMML-16-30-P-A
	40		178 210	DMM-16-40-P-A	178 328 DMML-16-40-P-A
	20	5	158 521	DMM-20-5-P-A	158 576 DMML-20-5-P-A
		10	158 522	DMM-20-10-P-A	158 577 DMML-20-10-P-A
		15	158 523	DMM-20-15-P-A	158 578 DMML-20-15-P-A
		20	158 524	DMM-20-20-P-A	158 579 DMML-20-20-P-A
		25	158 525	DMM-20-25-P-A	158 580 DMML-20-25-P-A
		30	158 526	DMM-20-30-P-A	158 581 DMML-20-30-P-A
		40	158 527	DMM-20-40-P-A	158 582 DMML-20-40-P-A
		50	158 528	DMM-20-50-P-A	158 583 DMML-20-50-P-A
	25	5	158 533	DMM-25-5-P-A <sup>2)</sup>	158 588 DMML-25-5-P-A <sup>2)</sup>
		10	158 534	DMM-25-10-P-A <sup>2)</sup>	158 589 DMML-25-10-P-A <sup>2)</sup>
		15	158 535	DMM-25-15-P-A <sup>2)</sup>	158 590 DMML-25-15-P-A <sup>2)</sup>
		20	158 536	DMM-25-20-P-A <sup>2)</sup>	158 591 DMML-25-20-P-A <sup>2)</sup>
		25	158 537	DMM-25-25-P-A <sup>2)</sup>	158 592 DMML-25-25-P-A <sup>2)</sup>
		30	158 538	DMM-25-30-P-A <sup>2)</sup>	158 593 DMML-25-30-P-A <sup>2)</sup>
		40	158 539	DMM-25-40-P-A <sup>2)</sup>	158 594 DMML-25-40-P-A <sup>2)</sup>
50		158 540	DMM-25-50-P-A <sup>2)</sup>	158 595 DMML-25-50-P-A <sup>2)</sup>	
32	5	158 545	DMM-32-5-P-A <sup>2)</sup>	158 600 DMML-32-5-P-A <sup>2)</sup>	
	10	158 546	DMM-32-10-P-A <sup>2)</sup>	158 601 DMML-32-10-P-A <sup>2)</sup>	
	15	158 547	DMM-32-15-P-A <sup>2)</sup>	158 602 DMML-32-15-P-A <sup>2)</sup>	
	20	158 548	DMM-32-20-P-A <sup>2)</sup>	158 603 DMML-32-20-P-A <sup>2)</sup>	
	25	158 549	DMM-32-25-P-A <sup>2)</sup>	158 604 DMML-32-25-P-A <sup>2)</sup>	
	30	158 550	DMM-32-30-P-A <sup>2)</sup>	158 605 DMML-32-30-P-A <sup>2)</sup>	
	40	158 551	DMM-32-40-P-A <sup>2)</sup>	158 606 DMML-32-40-P-A <sup>2)</sup>	
	50	158 552	DMM-32-50-P-A <sup>2)</sup>	158 607 DMML-32-50-P-A <sup>2)</sup>	



1) Weitere Hublängen auf Anfrage

2) Im Lieferumfang ist eine Sechskantmutter für das Kolbenstangengewinde enthalten

# Kompaktzylinder DMM, Multimount

Datenblatt

FESTO

Bestellangaben – Varianten					
Typ	Kolben-Ø [mm]	Hub <sup>1)</sup> [mm]	Grundtyp DMM		Verdrehgesichert DMML
			Teile-Nr.	Typ	Teile-Nr. Typ
<b>S2 – Durchgehende Kolbenstange</b>					
	10	5, 10, 15, 20, 25, 30	<b>158 508</b>	<b>DMM-10-...-P-A-S2</b>	<b>158 563</b> <b>DMML-10-...-P-A-S2</b>
	16	5, 10, 15, 20, 25, 30, 40	<b>158 517</b>	<b>DMM-16-...-P-A-S2</b>	<b>158 572</b> <b>DMML-16-...-P-A-S2</b>
	20	5, 10, 15, 20, 25, 30, 40, 50	<b>158 529</b>	<b>DMM-20-...-P-A-S2</b>	<b>158 584</b> <b>DMML-20-...-P-A-S2</b>
	25	5, 10, 15, 20, 25, 30, 40, 50	<b>158 541</b>	<b>DMM-25-...-P-A-S2<sup>2)</sup></b>	<b>158 596</b> <b>DMML-25-...-P-A-S2<sup>2)</sup></b>
	32	5, 10, 15, 20, 25, 30, 40, 50	<b>158 553</b>	<b>DMM-32-...-P-A-S2<sup>2)</sup></b>	<b>158 608</b> <b>DMML-32-...-P-A-S2<sup>2)</sup></b>
<b>S6 – Warmfest bis 120 °C</b>					
	10	5, 10, 15, 20, 25, 30	<b>158 509</b>	<b>DMM-10-...-P-A-S6</b>	<b>158 564</b> <b>DMML-10-...-P-A-S6</b>
	16	5, 10, 15, 20, 25, 30, 40	<b>158 518</b>	<b>DMM-16-...-P-A-S6</b>	<b>158 573</b> <b>DMML-16-...-P-A-S6</b>
	20	5, 10, 15, 20, 25, 30, 40, 50	<b>158 530</b>	<b>DMM-20-...-P-A-S6</b>	<b>158 585</b> <b>DMML-20-...-P-A-S6</b>
	25	5, 10, 15, 20, 25, 30, 40, 50	<b>158 542</b>	<b>DMM-25-...-P-A-S6<sup>2)</sup></b>	<b>158 597</b> <b>DMML-25-...-P-A-S6<sup>2)</sup></b>
	32	5, 10, 15, 20, 25, 30, 40, 50	<b>158 554</b>	<b>DMM-32-...-P-A-S6<sup>2)</sup></b>	<b>158 609</b> <b>DMML-32-...-P-A-S6<sup>2)</sup></b>
<b>S20 – Durchgehende hohle Kolbenstange</b>					
	16	5, 10, 15, 20, 25, 30, 40	<b>158 519</b>	<b>DMM-16-...-P-A-S20</b>	<b>158 574</b> <b>DMML-16-...-P-A-S20</b>
	20	5, 10, 15, 20, 25, 30, 40, 50	<b>158 531</b>	<b>DMM-20-...-P-A-S20</b>	<b>158 586</b> <b>DMML-20-...-P-A-S20</b>
	25	5, 10, 15, 20, 25, 30, 40, 50	<b>158 543</b>	<b>DMM-25-...-P-A-S20<sup>2)</sup></b>	<b>158 598</b> <b>DMML-25-...-P-A-S20<sup>2)</sup></b>
	32	5, 10, 15, 20, 25, 30, 40, 50	<b>158 555</b>	<b>DMM-32-...-P-A-S20<sup>2)</sup></b>	<b>158 610</b> <b>DMML-32-...-P-A-S20<sup>2)</sup></b>

1) Weitere Hublängen auf Anfrage

2) Im Lieferumfang ist eine Sechskantmutter für das Kolbenstangengewinde enthalten

# Kompaktzylinder EMM, Multimount

Datenblatt

FESTO

Funktion

**EMM, EMML**



**EMMZ, EMMLZ**

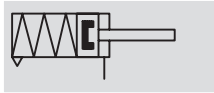

Varianten



S6

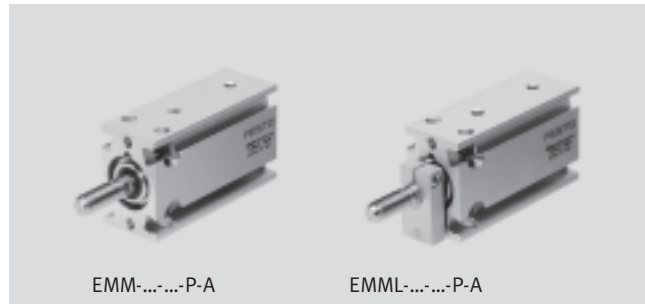

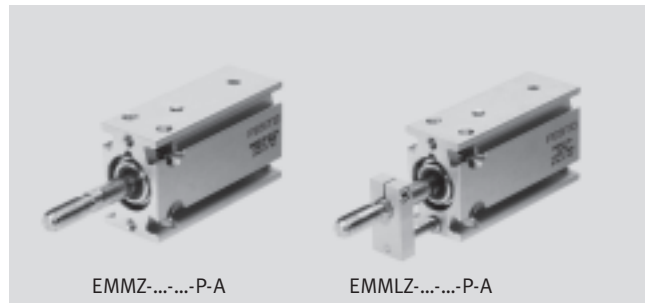

EMM-...-P-A

EMML-...-P-A



EMMZ-...-P-A

EMMLZ-...-P-A

-  Durchmesser  
10 ... 32 mm
-  Hublänge  
5 ... 15 mm
-  [www.festo.com/de/](http://www.festo.com/de/)  
Ersatzteilservice

Allgemeine Technische Daten					
Kolben-Ø	10	16	20	25	32
Pneumatischer Anschluss	M3	M5	M5	M5	G1/8
Kolbenstangenende Außengewinde	M4	M6	M8	M10x1,25	M10x1,25
Betriebsmedium	Druckluft gefiltert, geölt oder ungeölt				
Max. Betriebsdruck [bar]	10				
Max. Zusatzmasse <sup>1)</sup> [g]	40	120	160	260	320
Konstruktiver Aufbau	Kolben				
	Kolbenstange				
Dämpfung	elastische Dämpfungsringe/-platten beidseitig				
Positionserkennung	für Näherungsschalter				
Befestigungsart	mit Durchgangsbohrung				
	mit Innengewinde				
Einbaulage	beliebig				

1) bei 6 bar. Andere Werte siehe Diagramm „Maximale zulässige Aufprallgeschwindigkeit v in Abhängigkeit der Zusatzmasse m“ → 1 / 2.5-20

Umweltbedingungen		
Variante	Grundtyp	S6
Umgebungstemperatur <sup>1)</sup> [°C]	-20 ... +80	0 ... +120

1) Einsatzbereich der Näherungsschalter beachten

# Kompaktzylinder EMM, Multimount

Datenblatt

FESTO

Kräfte [N] und Aufprallenergie [J]		10	16	20	25	32
Kolben-Ø	EMM/EMML	37	101	165	227	456
	EMMZ/EMMLZ	30	84	135	179	388
Max. Aufprallenergie in den Endlagen		0,1	0,2	0,3	0,6	0,6

Maximale zulässige Aufprallgeschwindigkeit  $v$  in Abhängigkeit der Zusatzmasse  $m$

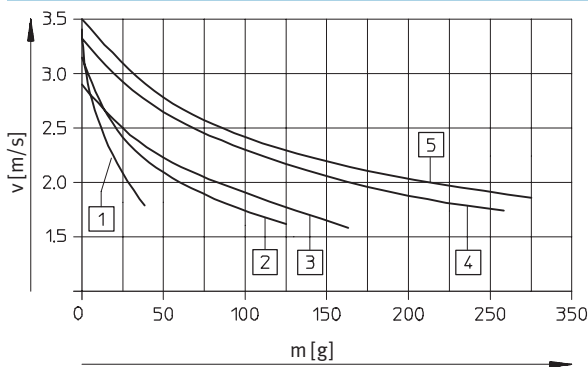

- 1 Ø 10 mm
- 2 Ø 16 mm
- 3 Ø 20 mm
- 4 Ø 25 mm

Minimale Federrückzugskraft  $F$  in Abhängigkeit vom Hub  $l$

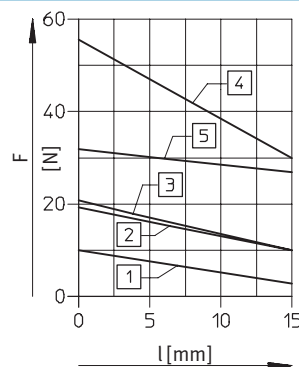

- 5 Ø 32 mm

Technische Daten Verdrehsicherung		10	16	20	25	32
Kolben-Ø						
Max. Drehmoment an der Kolbenstange <sup>1)</sup>	[Nm]	0,02	0,01	0,01	0,015	0,02

1) Das max. Drehmoment darf auch bei der Montage von Befestigungselementen an der Kolbenstange nicht überschritten werden

## Werkstoffe

Funktionsschnitt EMM(L) – Drückend

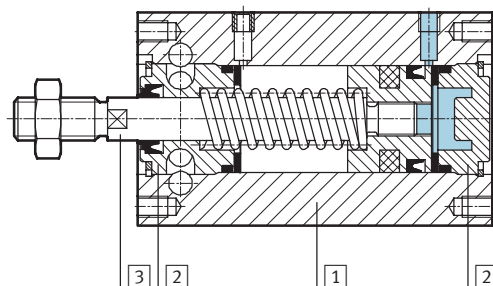

Funktionsschnitt EMM(L)Z – Ziehend

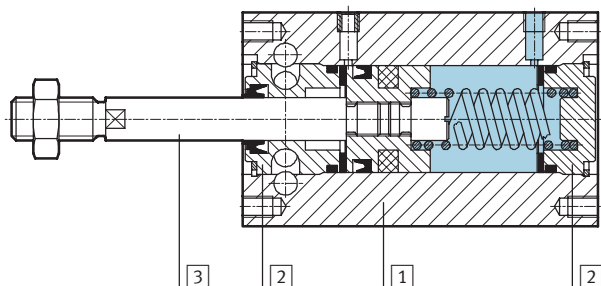

Kompaktzylinder	Grundtyp	S6
1 Gehäuse	Alu-Knetlegierung	Alu-Knetlegierung
2 Deckel	Messing	Messing
3 Kolbenstange	hochlegierter Stahl, rostfrei	hochlegierter Stahl, rostfrei
- Dichtungen	Polyurethan	Fluorkautschuk

# Kompaktzylinder EMM, Multimount

Datenblatt

FESTO

## Abmessungen

Download CAD-Daten → [www.festo.com/de/engineering](http://www.festo.com/de/engineering)

### Grundtyp EMM – Drückend

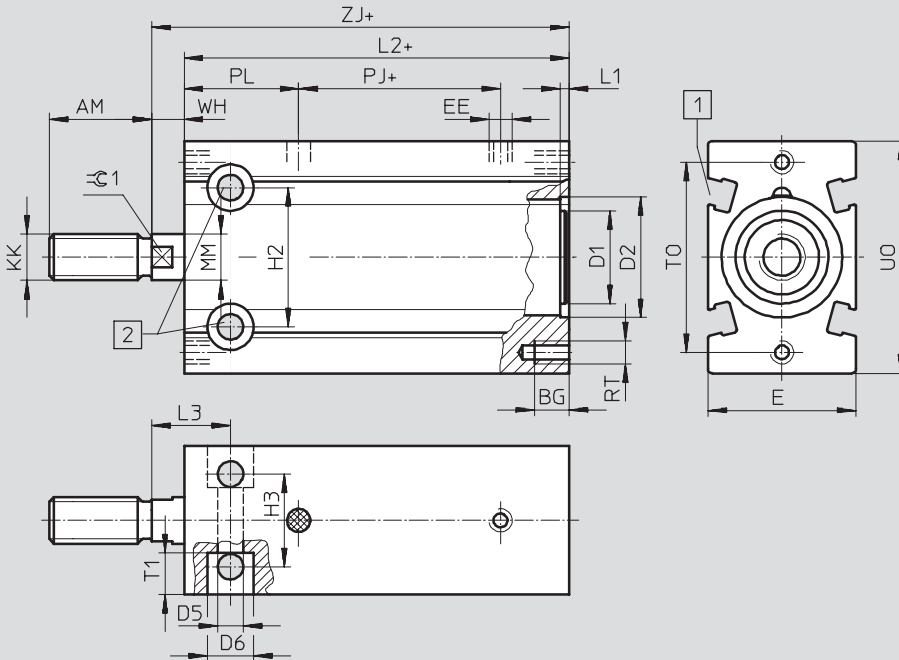

- 1 Sensornut für Näherungsschalter SME/SMT-8
- 2 Max. Anziehdrehmoment
- + = zuzüglich Hublänge

### Verdrehsichert EMML – Drückend

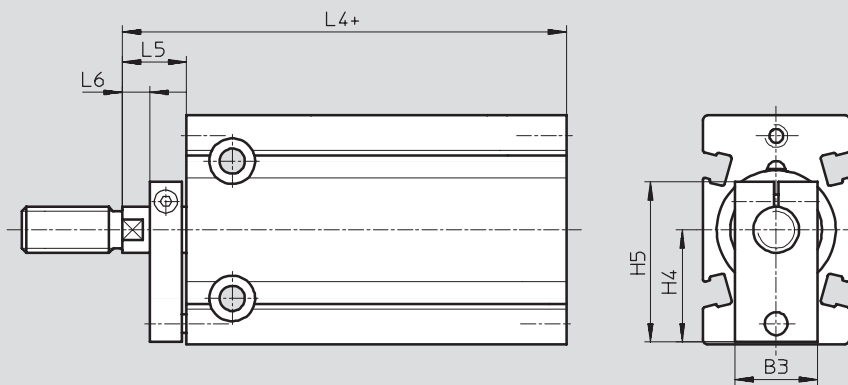

+ = zuzüglich Hublänge

∅	AM	B3	BG	D1	D2	D5	D6	E	EE	H2	H3	H4	H5	KK	L1	L2
[mm]			+0,5	∅	∅ H7	∅ +0,2	∅ +0,3									
10	12	14	5	–	10,8	3,4	6	15	M3	13	9	11	19,5	M4	0,9	48
16	16	15	6	12,9	17	4,3	7,5	20	M5	19	13	15,5	24	M6	0,9	52
20	20	15	7,5	16	21	5,5	10	26	M5	24	16	19,5	29	M8	1,9	55
25	22	18	7,5	20	26	5,5	10	32	M5	30	20	24,5	36	M10x1,25	1,9	58
32	22	20	9	26	33	6,6	11	40	G1/8	40	24	30,5	45	M10x1,25	1,9	62

∅	L3	L4	L5	L6	MM	PJ	PL	RT	T1	UO	TO	WH	ZJ	∠C1	Max. Anziehdrehmoment [Nm] +10%
[mm]					∅ h8									h13	
10	11	57	9	–	4	12	24	M3	5	25	19	2	50	–	1
16	13,5	64	12	3	6	16,5	22	M4	5,5	32	27	5	57	5	2,5
20	16	68	13	4	8	16,8	25,7	M5	8	40	33	6	61	7	3
25	17	72	14	5	10	18,5	24,7	M5	9	50	41	7	65	9	8
32	19	77	15	6	12	19	26	M6	11,5	62	52	8	70	10	9

# Kompaktzylinder EMM, Multimount

Datenblatt

FESTO

## Abmessungen

Download CAD-Daten → [www.festo.com/de/engineering](http://www.festo.com/de/engineering)

Grundtyp EMMZ – Ziehend

Verdrehgesichert EMMLZ – Ziehend

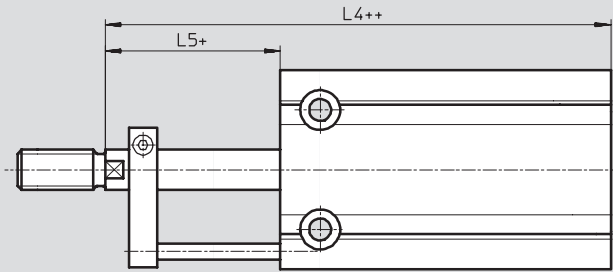
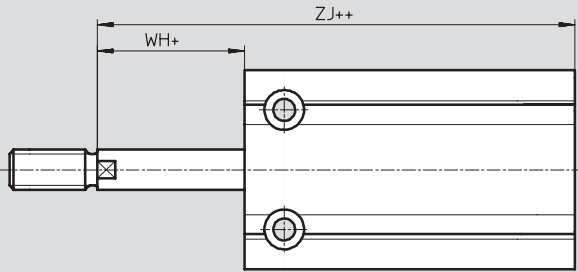

+ = zuzüglich Hublänge  
++ = zuzüglich 2x Hublänge

∅	L4	L5	WH	ZJ
[mm]				
10	57	9	2	50
16	64	12	5	57
20	68	13	6	61
25	72	14	7	65
32	77	15	8	70

## Bestellangaben – Grundzylinder drückend

Typ	Kolben-∅ [mm]	Hub <sup>1)</sup> [mm]	Grundtyp EMM		Verdrehgesichert EMML	
			Teile-Nr.	Typ	Teile-Nr.	Typ
	10	5	158 612	EMM-10-5-P-A	158 637	EMML-10-5-P-A
		10	158 613	EMM-10-10-P-A	158 638	EMML-10-10-P-A
		15	158 614	EMM-10-15-P-A	158 639	EMML-10-15-P-A
	16	5	158 617	EMM-16-5-P-A	158 642	EMML-16-5-P-A
		10	158 618	EMM-16-10-P-A	158 643	EMML-16-10-P-A
		15	158 619	EMM-16-15-P-A	158 644	EMML-16-15-P-A
	20	5	158 622	EMM-20-5-P-A	158 647	EMML-20-5-P-A
		10	158 623	EMM-20-10-P-A	158 648	EMML-20-10-P-A
		15	158 624	EMM-20-15-P-A	158 649	EMML-20-15-P-A
25	5	158 627	EMM-25-5-P-A <sup>2)</sup>	158 652	EMML-25-5-P-A <sup>2)</sup>	
	10	158 628	EMM-25-10-P-A <sup>2)</sup>	158 653	EMML-25-10-P-A <sup>2)</sup>	
	15	158 629	EMM-25-15-P-A <sup>2)</sup>	158 654	EMML-25-15-P-A <sup>2)</sup>	
32	5	158 632	EMM-32-5-P-A <sup>2)</sup>	158 657	EMML-32-5-P-A <sup>2)</sup>	
	10	158 633	EMM-32-10-P-A <sup>2)</sup>	158 658	EMML-32-10-P-A <sup>2)</sup>	
	15	158 634	EMM-32-15-P-A <sup>2)</sup>	158 659	EMML-32-15-P-A <sup>2)</sup>	

1) Weitere Hublängen auf Anfrage

2) Im Lieferumfang ist eine Sechskantmutter für das Kolbenstangengewinde enthalten



# Kompaktzylinder EMM, Multimount

Datenblatt

FESTO

Bestellangaben – Grundzylinder ziehend					
Typ	Kolben-Ø [mm]	Hub <sup>1)</sup> [mm]	Grundtyp EMMZ		Verdrehgesichert EMMLZ
			Teile-Nr.	Typ	Teile-Nr. Typ
	10	5	158 662	EMMZ-10-5-P-A	158 687 EMMLZ-10-5-P-A
		10	158 663	EMMZ-10-10-P-A	158 688 EMMLZ-10-10-P-A
		15	158 664	EMMZ-10-15-P-A	158 689 EMMLZ-10-15-P-A
	16	5	158 667	EMMZ-16-5-P-A	158 692 EMMLZ-16-5-P-A
		10	158 668	EMMZ-16-10-P-A	158 693 EMMLZ-16-10-P-A
		15	158 669	EMMZ-16-15-P-A	158 694 EMMLZ-16-15-P-A
	20	5	158 672	EMMZ-20-5-P-A	158 697 EMMLZ-20-5-P-A
		10	158 673	EMMZ-20-10-P-A	158 698 EMMLZ-20-10-P-A
		15	158 674	EMMZ-20-15-P-A	158 699 EMMLZ-20-15-P-A
	25	5	158 677	EMMZ-25-5-P-A <sup>2)</sup>	158 702 EMMLZ-25-5-P-A <sup>2)</sup>
		10	158 678	EMMZ-25-10-P-A <sup>2)</sup>	158 703 EMMLZ-25-10-P-A <sup>2)</sup>
		15	158 679	EMMZ-25-15-P-A <sup>2)</sup>	158 704 EMMLZ-25-15-P-A <sup>2)</sup>
	32	5	158 682	EMMZ-32-5-P-A <sup>2)</sup>	158 707 EMMLZ-32-5-P-A <sup>2)</sup>
		10	158 683	EMMZ-32-10-P-A <sup>2)</sup>	158 708 EMMLZ-32-10-P-A <sup>2)</sup>
		15	158 684	EMMZ-32-15-P-A <sup>2)</sup>	158 709 EMMLZ-32-15-P-A <sup>2)</sup>

- 1) Weitere Hublängen auf Anfrage
- 2) Im Lieferumfang ist eine Sechskantmutter für das Kolbenstangengewinde enthalten

Bestellangaben – Varianten drückend					
Typ	Kolben-Ø [mm]	Hub <sup>1)</sup> [mm]	Grundtyp EMM		Verdrehgesichert EMML
			Teile-Nr.	Typ	Teile-Nr. Typ
S6 – Warmfest bis 120 °C					
	10	5, 10, 15	158 615	EMM-10-...-P-A-S6	158 640 EMML-10-...-P-A-S6
	16	5, 10, 15	158 620	EMM-16-...-P-A-S6	158 645 EMML-16-...-P-A-S6
	20	5, 10, 15	158 625	EMM-20-...-P-A-S6	158 650 EMML-20-...-P-A-S6
	25	5, 10, 15	158 630	EMM-25-...-P-A-S6 <sup>2)</sup>	158 655 EMML-25-...-P-A-S6 <sup>2)</sup>
	32	5, 10, 15	158 635	EMM-32-...-P-A-S6 <sup>2)</sup>	158 660 EMML-32-...-P-A-S6 <sup>2)</sup>

- 1) Weitere Hublängen auf Anfrage
- 2) Im Lieferumfang ist eine Sechskantmutter für das Kolbenstangengewinde enthalten

Bestellangaben – Varianten ziehend					
Typ	Kolben-Ø [mm]	Hub <sup>1)</sup> [mm]	Grundtyp EMMZ		Verdrehgesichert EMMLZ
			Teile-Nr.	Typ	Teile-Nr. Typ
S6 – Warmfest bis 120 °C					
	10	5, 10, 15	158 665	EMMZ-10-...-P-A-S6	158 690 EMMLZ-10-...-P-A-S6
	16	5, 10, 15	158 670	EMMZ-16-...-P-A-S6	158 695 EMMLZ-16-...-P-A-S6
	20	5, 10, 15	158 675	EMMZ-20-...-P-A-S6	158 700 EMMLZ-20-...-P-A-S6
	25	5, 10, 15	158 680	EMMZ-25-...-P-A-S6 <sup>2)</sup>	158 705 EMMLZ-25-...-P-A-S6 <sup>2)</sup>
	32	5, 10, 15	158 685	EMMZ-32-...-P-A-S6 <sup>2)</sup>	158 710 EMMLZ-32-...-P-A-S6 <sup>2)</sup>

- 1) Weitere Hublängen auf Anfrage
- 2) Im Lieferumfang ist eine Sechskantmutter für das Kolbenstangengewinde enthalten





Kolbenstangenzylinder  
Einschraub-/Anschraubzylinder



2.5

# Kompaktzylinder DMM/EMM, Multimount

Zubehör

FESTO

Bestellangaben – Kolbenstangenaufsätze				Datenblätter → 1 / 10.3-2			
Benennung	für Ø	Teile-Nr.	Typ	Benennung	für Ø	Teile-Nr.	Typ
<b>Gelenkkopf SGS</b>				<b>Flexo-Kupplung FK</b>			
	10	9 253	SGS-M4		10	6 528	FK-M4
	16	9 254	SGS-M6		16	2 061	FK-M6
	20	9 255	SGS-M8		20	2 062	FK-M8
	25	9 261	SGS-M10x1,25		25	6 140	FK-M10x1,25
	32				32		
<b>Gabelkopf SG</b>				<b>Adapter AD</b>			
	10	6 532	SG-M4		16	157 328	AD-M6-M5
	16	3 110	SG-M6			157 329	AD-M6-1/8
	20	3 111	SG-M8			157 330	AD-M6-1/4
	25	6 144	SG-M10x1,25		20	157 331	AD-M8-1/8
	32					157 332	AD-M8-1/4
				25	157 333	AD-M10x1,25-1/8	
				32	157 334	AD-M10x1,25-1/4	

Bestellangaben – Näherungsschalter für T-Nut, magnetoresistiv						Datenblätter → 1 / 10.2-13		
Montage	Schalt- ausgang	Elektrischer Anschluss			Kabellänge [m]	Teile-Nr.	Typ	
		Kabel	Stecker M8	Stecker M12				
<b>Schließer</b>								
	einsetzbar	PNP	3-adrig	–	–	2,5	525 898	SMT-8F-PS-24V-K2,5-OE
		NPN					525 909	SMT-8F-NS-24V-K2,5-OE
		–	2-adrig	–	–	2,5	525 908	SMT-8F-ZS-24V-K2,5-OE
		PNP	–	3-polig	–	0,3	525 899	SMT-8F-PS-24V-K0,3-M8D
		NPN					525 910	SMT-8F-NS-24V-K0,3-M8D
PNP	–	–	3-polig	0,3	525 900	SMT-8F-PS-24V-K0,3-M12		
	einschiebbar, bündig mit Zylinderprofil	PNP	3-adrig	–	–	2,5	175 436	SMT-8-PS-K-LED-24-B
		–	3-polig	–	–	0,3	175 484	SMT-8-PS-S-LED-24-B
<b>Öffner</b>								
	einsetzbar	PNP	3-adrig	–	–	7,5	525 911	SMT-8F-PO-24V-K7,5-OE



Kolbenstangenzyylinder  
Einschraub-/Anschraubzyylinder





2.5



# Kompaktzylinder DMM/EMM, Multimount

Zubehör

FESTO

Bestellangaben – Näherungsschalter für T-Nut, magnetisch Reed					Datenblätter → 1 / 10.2-18	
	Montage	Elektrischer Anschluss		Kabellänge [m]	Teile-Nr.	Typ
		Kabel	Stecker M8			
<b>Schließer</b>						
	einsetzbar	3-adrig	–	2,5	525 895	SME-8F-DS-24V-K2,5-OE
			–	5,0	525 897	SME-8F-DS-24V-K5,0-OE
		2-adrig	–	2,5	525 907	SME-8F-ZS-24V-K2,5-OE
			3-polig	0,3	525 896	SME-8F-DS-24V-K0,3-M8D
	einschiebbar, bündig mit Zylinderprofil	3-adrig	–	2,5	150 855	SME-8-K-LED-24
		–	3-polig	0,3	150 857	SME-8-S-LED-24
<b>Öffner</b>						
	einschiebbar, bündig mit Zylinderprofil	3-adrig	–	7,5	160 251	SME-8-O-K-LED-24

Bestellangaben – Steckdosenkabel					Datenblätter → 1 / 10.2-114		
	Montage	Schaltausgang		Anschluss	Kabellänge [m]	Teile-Nr.	Typ
		PNP	NPN				
<b>Dose gerade</b>							
	Überwurf- mutter M8	■	■	3-polig	2,5	159 420	SIM-M8-3GD-2,5-PU
					5	159 421	SIM-M8-3GD-5-PU
	Überwurf- mutter M12	■	■	3-polig	2,5	159 428	SIM-M12-3GD-2,5-PU
					5	159 429	SIM-M12-3GD-5-PU
<b>Dose gewinkelt</b>							
	Überwurf- mutter M8	■	■	3-polig	2,5	159 422	SIM-M8-3WD-2,5-PU
					5	159 423	SIM-M8-3WD-5-PU
	Überwurf- mutter M12	■	■	3-polig	2,5	159 430	SIM-M12-3WD-2,5-PU
					5	159 431	SIM-M12-3WD-5-PU

Bestellangaben – Drossel-Rückschlagventile				Datenblätter → Band 2			
	Anschluss		Werkstoff	Teile-Nr.	Typ		
	Gewinde	für Schlauch-Außen-Ø					
<b>für Abluft</b>							
	M3	3	Metall-Ausführung	175 041	GRLA-M3-QS-3		
		M5		3	193 137	GRLA-M5-QS-3-D	
	4			193 138	GRLA-M5-QS-4-D		
	6			193 139	GRLA-M5-QS-6-D		
	G <sup>1</sup> / <sub>8</sub>			3	193 142	GRLA- <sup>1</sup> / <sub>8</sub> -QS-3-D	
				4	193 143	GRLA- <sup>1</sup> / <sub>8</sub> -QS-4-D	
				6	193 144	GRLA- <sup>1</sup> / <sub>8</sub> -QS-6-D	
		8		193 145	GRLA- <sup>1</sup> / <sub>8</sub> -QS-8-D		
	<b>für Zuluft</b>						
		M3		3	Metall-Ausführung	175 043	GRLZ-M3-QS-3
M5			3	193 153		GRLZ-M5-QS-3-D	
		4	193 154	GRLZ-M5-QS-4-D			
		6	193 155	GRLZ-M5-QS-6-D			
		G <sup>1</sup> / <sub>8</sub>	3	193 156		GRLZ- <sup>1</sup> / <sub>8</sub> -QS-3-D	
			4	193 157		GRLZ- <sup>1</sup> / <sub>8</sub> -QS-4-D	
			6	193 158		GRLZ- <sup>1</sup> / <sub>8</sub> -QS-6-D	
8			193 159	GRLZ- <sup>1</sup> / <sub>8</sub> -QS-8-D			

Kolbenstangenzyylinder  
Einschraub-/Anschraubzylinder

2.5