



- **Antrieb und Führung in einem Gehäuse**
- **Robust und präzise**
- **Hohe Moment- und Querkraftaufnahme**
- **Variantenvielfalt**

Führungseinheiten DFM/DFM-B

Merkmale

FESTO

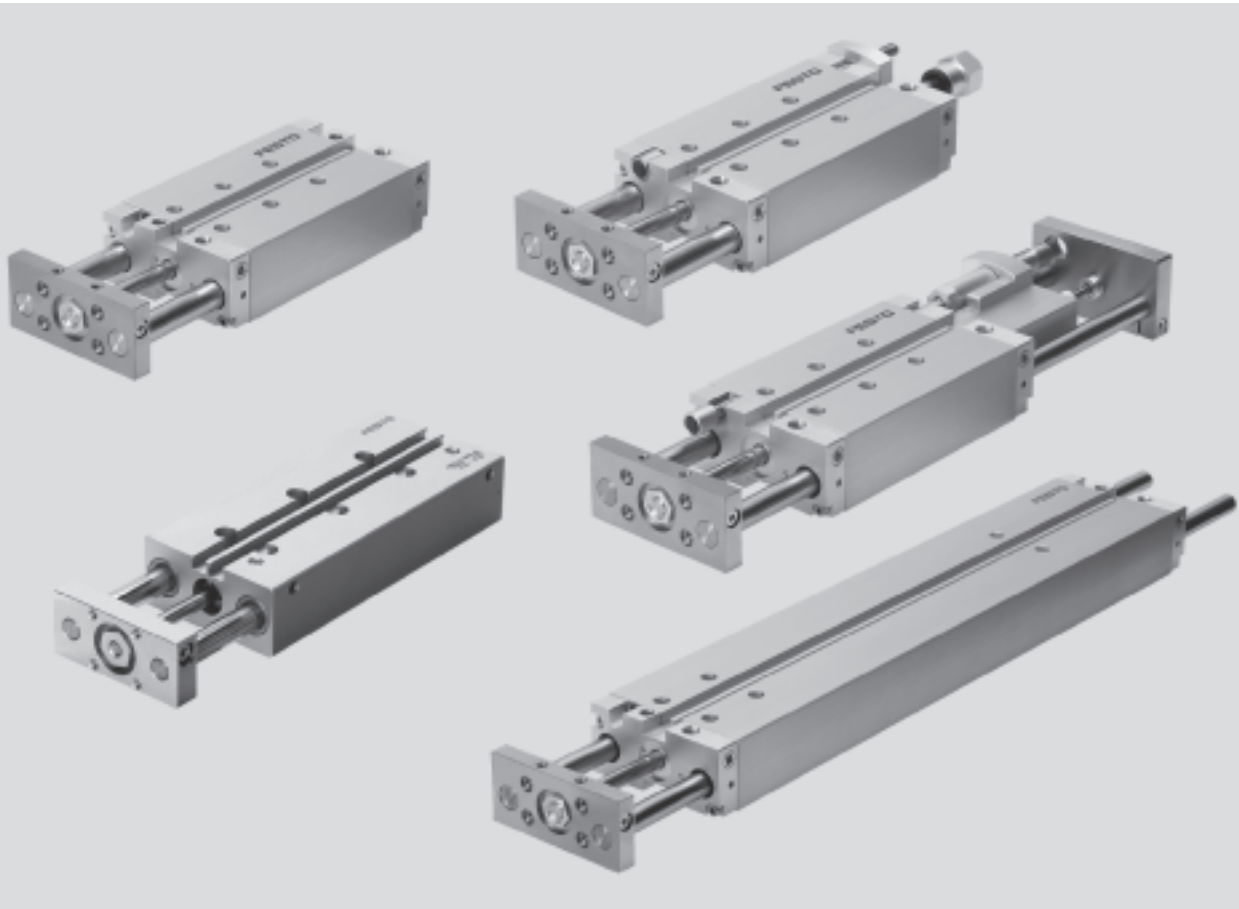

Antriebe mit Linearführung
Stangenführung

6.2

Antrieb und Führung in einem Gehäuse

- Minimierter Platzbedarf
- Minimale Montagezeit
- Variabler Druckluftanschluss
- Vielfältige Befestigungsmöglichkeiten

Robust und präzise

- Hohe Verdrehsicherheit
- Hohe Steifigkeit
- Wartungsfrei

Hohe Moment- und Querkraftaufnahme

- Mit Gleitführung:
Sie bietet durch große Führungsstangen-Durchmesser und vier Gleitlagerbuchsen eine hohe Steifigkeit
- Mit Kugelumlauführung:
Für Bewegung unter Momentenbelastung

Variantenvielfalt

- Mit einstellbarer Endlage
- Mit Stoßdämpfer
- Langhub-Ausführung
- Mit Pneumatischer Endlagendämpfung PPV

Führungseinheiten DFM/DFM-B

Merkmale

Einsatz in der Fördertechnik

Heben

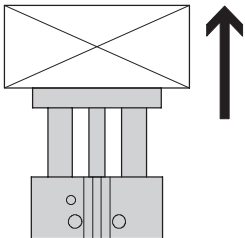

Stoßen

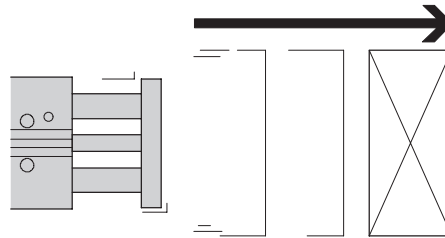

Stoppen

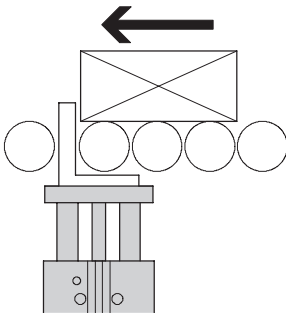

Stoppen mit Anschlagwinkel

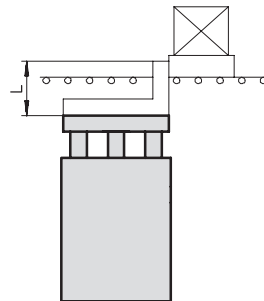

Ein Puffer am Werkstückträger wird empfohlen!

Befestigungsmöglichkeiten

Flach von oben

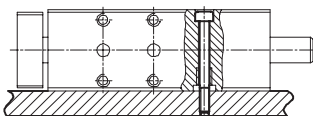

Flach von unten

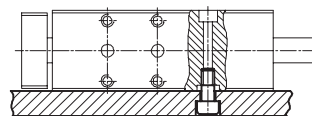

Seitlich von oben

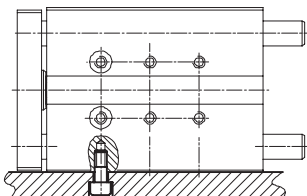

Stirnseitig

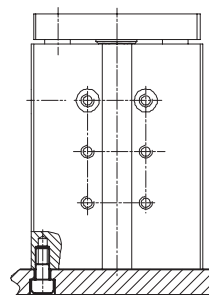

Neu
Variante S6, Variabler Hub







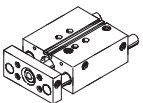
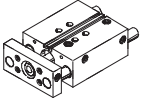
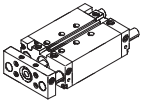

Führungseinheiten DFM/DFM-B

Lieferübersicht

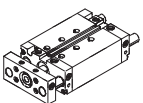

Antriebe mit Linearführung
 Stangenführung

6.2

Funktion	Ausführung	Typ	Kolben-Ø	Hub	Variabler Hub
			[mm]	[mm]	[mm]
Doppelt-wirkend	DFM Grundtyp mit Kugelumlauführung				
		DFM Einseitige Kolbenstange	12, 16	10, 20, 25, 30, 40, 50, 80, 100	–
			20, 25	20, 25, 30, 40, 50, 80, 100	–
			32	20, 25, 30, 40, 50, 80, 100, 125, 160, 200	–
			40, 50, 63, 80, 100	25, 50, 80, 100, 125, 160, 200	–
	DFM Grundtyp mit Gleitführung				
		DFM Einseitige Kolbenstange	12, 16	10, 20, 25, 30, 40, 50, 80, 100	–
			20, 25	20, 25, 30, 40, 50, 80, 100	–
			32	20, 25, 30, 40, 50, 80, 100, 125, 160, 200	–
			40, 50, 63, 80, 100	25, 50, 80, 100, 125, 160, 200	–
	DFM-B mit Kugelumlauführung				
		DFM-B Einseitige Kolbenstange	12, 16	10, 20, 25, 30, 40, 50, 80, 100, 125, 160, 200	10 ... 200 
			20, 25, 32	20, 25, 30, 40, 50, 80, 100, 125, 160, 200, 250, 320, 400	20 ... 400 
			40, 50, 63	25, 50, 80, 100, 125, 160, 200, 250, 320, 400	25 ... 400 
	DFM-B mit Gleitführung				
		DFM-B Einseitige Kolbenstange	12, 16	10, 20, 25, 30, 40, 50, 80, 100, 125, 160, 200	10 ... 200 
			20, 25, 32	20, 25, 30, 40, 50, 80, 100, 125, 160, 200, 250, 320, 400	20 ... 400 
			40, 50, 63	25, 50, 80, 100, 125, 160, 200, 250, 320, 400	25 ... 400 

Führungseinheiten DFM/DFM-B

Lieferübersicht

Typ	Positions- erkennung	Dämpfung			Warmfeste Dichtungen	Endlagenfeineinstellung		→ Seite
		nicht einstellbar	einstellbar für große Massen	selbsteinstel- lend Endlage justierbar für große Massen		ausgefahrene Endlage	eingefahrene Endlage	
	A	P	PPV	YSRW	S6	AJ	EJ	
DFM Grundtyp mit Kugelumlauführung								
DFM Einseitige Kolbenstange	■	■	-	-	-	-	-	1 / 6.2-70
DFM Grundtyp mit Gleitführung								
DFM Einseitige Kolbenstange	■	■	-	-	-	-	-	1 / 6.2-70
DFM-B mit Kugelumlauführung								
DFM-B Einseitige Kolbenstange	■	■	■ ab Ø 16	■ ab Ø 20	-	■	■ ab Ø 20	1 / 6.2-92
DFM-B mit Gleitführung								
DFM-B Einseitige Kolbenstange	■	■	■	-	■	■	■	1 / 6.2-92

Führungseinheiten DFM

Peripherieübersicht

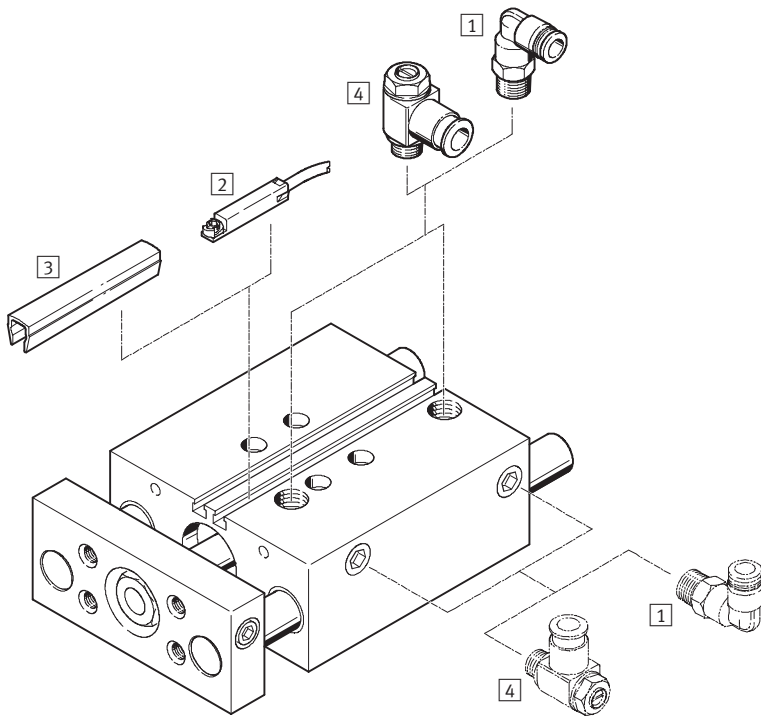

Antriebe mit Linearführung
Stangenführung

6.2

Zubehör	Kurzbeschreibung	→ Seite
1 Steckverschraubung QS	zum Anschluss von außertolerierten Druckluftschläuchen	Band 3
2 Näherungsschalter SME-/SMT-8	integrierbar im Profilrohr	1 / 6.2-122
3 Nutabdeckung ABP-5-S	zum Schutz der Sensornuten vor Verschmutzung	1 / 6.2-123
4 Drossel-Rückschlagventil GRLA	zur Geschwindigkeitsregulierung	1 / 6.2-123
- Zentrierhülsen ZBH	4 Stück im Lieferumfang enthalten	1 / 6.2-122

Führungseinheiten DFM

Typenschlüssel

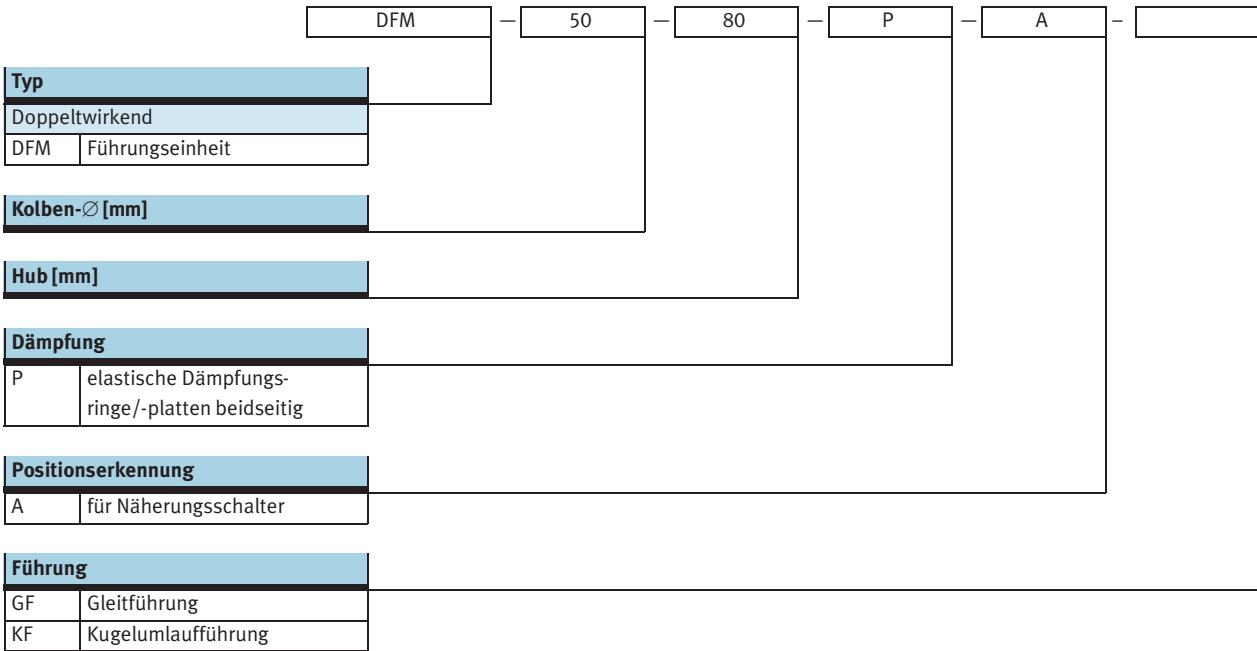

Hohe Funktionalität

Bewegungsrichtung

Hohe Verdrehsicherheit, Moment- und Querkraftaufnahme

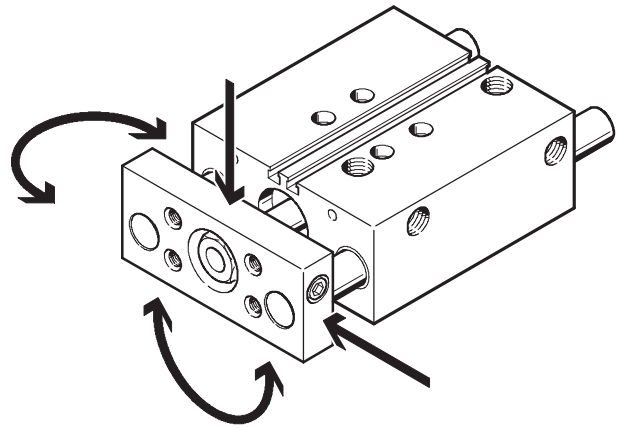
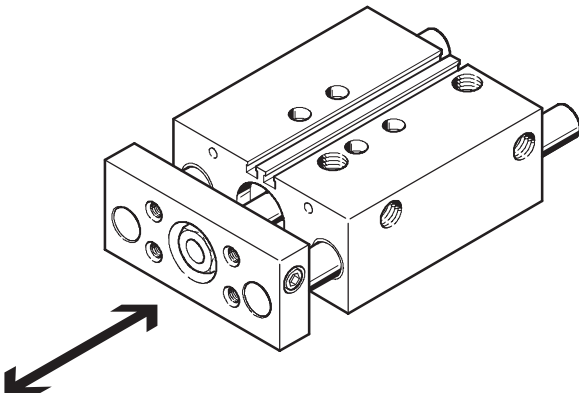

Führungseinheiten DFM

Datenblatt



Funktion

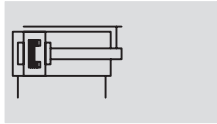

- Durchmesser
12 ... 100 mm
- Hublänge
10 ... 200 mm

- www.festo.com/de/
Ersatzteilservice

- Reparaturservice
Gleitführung GF:
Kolben-Ø 20 ... 100 mm
Kugelumlauführung KF:
Kolben-Ø 16 ... 100 mm

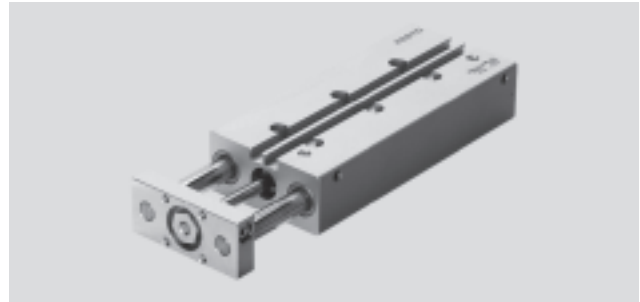

Allgemeine Technische Daten										
Kolben-Ø	12	16	20	25	32	40	50	63	80	100
Pneumatischer Anschluss	M5	M5	M5	G1/8	G1/8	G1/8	G1/4	G1/4	G3/8	G3/8
Betriebsmedium	Druckluft gefiltert, geölt oder ungeölt									
Betriebsdruck [bar]	2 ... 10			1,5 ... 10			1 ... 10		0,5 ... 10	
Konstruktiver Aufbau	Kolben									
	Kolbenstange									
	Führungsstangen mit Joch									
Dämpfung	elastische Dämpfungsringe/-platten beidseitig									
Positionserkennung	für Näherungsschalter									
Befestigungsart	mit Durchgangsbohrung									
	mit Innengewinde									
Einbaulage	beliebig									
Verdrehsicherung/Führung	Führungsstange mit Joch/gleit- oder kugelgeführt									

Umweltbedingungen		
Variante	Gleitführung GF	Kugelumlauführung KF
Umgebungstemperatur ¹⁾ [°C]	-20 ... +80	-5 ... +60
Korrosionsbeständigkeit KBK ²⁾	2	1

- 1) Einsatzbereich der Näherungsschalter beachten
 2) Korrosionsbeständigkeitsklasse 1 nach Festo Norm 940 070
 Bauteile mit geringer Korrosionsbeanspruchung. Transport- und Lagerschutz. Teile ohne vorrangig dekorative Anforderung an die Oberfläche z. B. im nicht sichtbaren Innenbereich oder hinter Abdeckungen.
 Korrosionsbeständigkeitsklasse 2 nach Festo Norm 940 070
 Bauteile mit mäßiger Korrosionsbeanspruchung. Außenliegende sichtbare Teile mit vorrangig dekorativer Anforderung an die Oberfläche, die im direkten Kontakt zur umgebenden industriellen Atmosphäre bzw. Medien, wie Kühl- und Schmierstoffe stehen

Geschwindigkeiten [m/s]										
Kolben-Ø	12	16	20	25	32	40	50	63	80	100
Dämpfung P										
Maximalgeschwindigkeit ausfahrend	0,8	0,8	0,8	0,8	0,8	0,8	0,6	0,6	0,4	0,4
Maximalgeschwindigkeit einfahrend	0,8	0,8	0,8	0,8	0,8	0,8	0,6	0,6	0,4	0,4

Kräfte [N]										
Kolben-Ø	12	16	20	25	32	40	50	63	80	100
Theoretische Kraft bei 6 bar, Vorlauf	68	121	188	295	482	754	1 178	1 870	3 016	4 712
Theoretische Kraft bei 6 bar, Rücklauf	51	90	141	247	415	686	1 057	1 750	2 827	4 418

Führungseinheiten DFM

Datenblatt



Aufprallenergie [J]										
Kolben-Ø	12	16	20	25	32	40	50	63	80	100
Max. Aufprallenergie in den Endlagern	0,09	0,10	0,14	0,35	0,40	0,52	0,64	0,70	0,75	1,00

Zulässige Aufprallgeschwindigkeit:
$$v_{zul.} = \sqrt{\frac{2 \times E_{zul.}}{m_{Eigen} + m_{Last}}}$$

Maximal zulässige Masse:
$$m_{Last} = \frac{2 \times E_{zul.}}{v^2} - m_{Eigen}$$

Hinweis

Diese Angaben stellen die erreichbaren Maximalwerte dar. In der Praxis können diese Werte je nach Masse der Nutzlast schwanken. Ferner sind die

Grenzwerte des Dämpfungsvormögens des Antriebszylinders sowie der zulässigen Aufprallenergie zu beachten.

DFM mit Gleitführung GF										
Hub [mm]	Kolben-Ø [mm]									
	12	16	20	25	32	40	50	63	80	100
Produktgewicht [g]										
10	338	449	–	–	–	–	–	–	–	–
20	371	515	777	1 250	1 770	–	–	–	–	–
25	405	540	825	1 270	1 835	2 145	3 431	4 472	6 984	11 000
30	435	571	865	1 340	1 915	–	–	–	–	–
40	494	707	1 060	1 420	2 120	–	–	–	–	–
50	540	770	1 150	1 630	2 230	2 520	4 092	5 213	8 185	12 589
80	690	920	1 350	1 990	2 795	2 980	5 016	6 273	9 743	14 699
100	775	1 085	1 595	2 226	3 095	3 531	5 434	6 791	10 482	15 760
125	–	–	–	–	3 586	3 915	6 338	7 865	11 490	17 094
160	–	–	–	–	3 630	4 520	7 219	8 920	12 910	18 980
200	–	–	–	–	4 777	5 389	8 139	10 172	14 363	21 148
Bewegte Masse [g]										
10	170	230	–	–	–	–	–	–	–	–
20	190	250	400	650	1 040	–	–	–	–	–
25	190	260	420	670	1 070	1 190	2 050	2 510	4 140	6 300
30	200	280	440	690	1 090	–	–	–	–	–
40	230	340	550	760	1 150	–	–	–	–	–
50	250	370	580	800	1 210	1 330	2 280	2 740	4 720	7 110
80	290	430	680	910	1 480	1 600	2 720	3 190	5 460	8 140
100	320	470	740	990	1 590	1 720	2 910	3 370	5 730	8 520
125	–	–	–	–	1 840	1 960	3 300	3 760	6 080	9 000
160	–	–	–	–	2 040	2 170	3 630	4 090	6 550	9 670
200	–	–	–	–	2 280	2 400	4 000	4 460	7 100	10 430

Führungseinheiten DFM

Datenblatt

FESTO

Antriebe mit Linearführung
Stangenführung

6.2

DFM mit Kugelumlauführung KF										
Hub [mm]	Kolben-Ø [mm]									
	12	16	20	25	32	40	50	63	80	100
Produktgewicht [g]										
10	320	424	–	–	–	–	–	–	–	–
20	340	481	732	1 185	1 583	–	–	–	–	–
25	377	507	760	1 215	1 639	1 953	3 135	4 155	6 506	10 520
30	403	535	810	1 288	1 711	–	–	–	–	–
40	466	647	967	1 425	1 849	–	–	–	–	–
50	508	704	1 050	1 534	1 993	2 342	3 704	4 880	7 582	11 980
80	560	878	1 290	1 871	2 425	2 867	4 489	5 791	8 895	13 612
100	723	988	1 330	2 089	2 726	3 166	4 930	6 337	9 500	14 587
125	–	–	–	–	3 627	3 616	5 626	7 860	10 485	15 820
160	–	–	–	–	3 890	4 161	6 409	8 110	11 750	17 545
200	–	–	–	–	4 189	4 798	7 550	9 300	13 214	21 124
Bewegte Masse [g]										
10	150	200	–	–	–	–	–	–	–	–
20	160	220	360	590	860	–	–	–	–	–
25	160	230	380	600	880	1 000	1 720	2 180	3 670	5 700
30	170	240	390	620	900	–	–	–	–	–
40	190	290	480	670	960	–	–	–	–	–
50	200	300	500	700	980	1 100	1 880	2 340	4 090	6 320
80	230	350	570	790	1 160	1 280	2 180	2 640	4 630	7 110
100	250	380	620	850	1 240	1 360	2 310	2 770	4 840	7 410
125	–	–	–	–	1 400	1 530	2 580	3 040	5 090	7 780
160	–	–	–	–	1 540	1 670	2 810	3 270	5 450	8 310
200	–	–	–	–	1 710	1 830	3 070	3 530	5 860	8 910

Werkstoffe

Funktionsschnitt

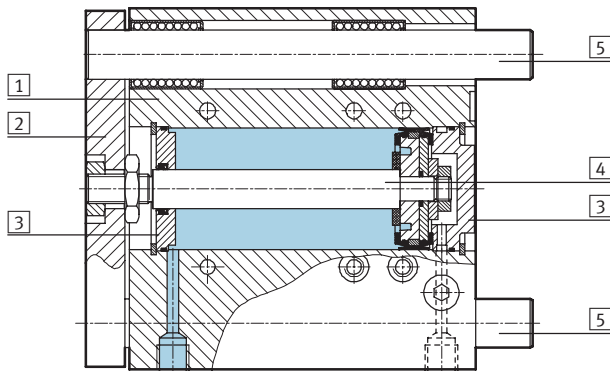

Variante	Gleitführung GF	Kugelumlauführung KF
1 Gehäuse	Alu-Knetlegierung, eloxiert	Alu-Knetlegierung, eloxiert
2 Jochplatte	Vergütungsstahl	Vergütungsstahl
3 Lager- und Abschlussdeckel	Alu-Knetlegierung, eloxiert	Alu-Knetlegierung, eloxiert
4 Kolbenstange	hochlegierter Stahl rostfrei	hochlegierter Stahl rostfrei
5 Führungsstangen	hochlegierter Stahl rostfrei	Vergütungsstahl
– Statische Dichtungen	Nitrilkautschuk	Nitrilkautschuk
– Dynamische Dichtungen	Polyurethan	Polyurethan
– Schmiermittel	Klüberplex BE 31-102	Klüberplex BE 31-102
Werkstoffhinweis	–	Kupfer-, PTFE- und silikonfrei

Führungseinheiten DFM

Datenblatt

FESTO

Maximale Nutzlast F [N]

Gleitführung GF und Kugelumlaufführung KF

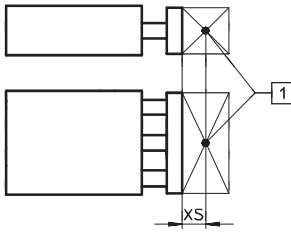

1 Nutzlastschwerpunkt

Kolben-Ø [mm]	XS [mm]	Hub [mm]											
		10	20	25	30	40	50	80	100	125	160	200	
12	GF	25	28	24	23	21	31	28	22	19	-	-	-
	KF		27	23	21	20	23	22	20	19	-	-	-
16	GF	50	63	56	53	51	73	67	55	49	-	-	-
	KF		45	31	27	24	58	56	51	48	-	-	-
20	GF	50	-	67	64	61	110	103	86	77	-	-	-
	KF		-	45	39	35	91	88	80	75	-	-	-
25	GF	50	-	121	116	112	123	115	96	86	-	-	-
	KF		-	88	86	84	100	97	89	85	-	-	-
32	GF	50	-	188	180	173	161	150	166	150	168	146	127
	KF		-	120	118	116	112	109	134	128	144	135	126
40	GF	50	-	-	180	-	-	150	166	150	168	146	127
	KF		-	-	118	-	-	109	134	128	144	135	126
50	GF	50	-	-	257	-	-	216	234	212	229	200	174
	KF		-	-	182	-	-	168	201	193	211	199	188
63	GF	50	-	-	257	-	-	216	234	212	229	200	174
	KF		-	-	182	-	-	168	201	193	211	199	188
80	GF	125	-	-	276	-	-	311	352	329	304	274	245
	KF		-	-	220	-	-	275	329	318	306	291	277
100	GF	125	-	-	452	-	-	509	568	533	494	446	400
	KF		-	-	332	-	-	415	495	480	463	442	422

Zulässige Momentbelastung M [Nm]

Gleitführung GF und Kugelumlaufführung KF



Kolben-Ø [mm]		Hub [mm]	Hub [mm]									
			10	20	25	30	40	50	80	100	125	160
12	GF	0,60	0,50	0,48	0,45	0,65	0,60	0,45	0,40	-	-	-
	KF	0,55	0,47	0,44	0,42	0,47	0,45	0,41	0,38	-	-	-
16	GF	1,44	1,30	1,23	1,18	1,68	1,56	1,28	1,14	-	-	-
	KF	1,03	0,71	0,62	0,55	1,34	1,29	1,18	1,12	-	-	-
20	GF	-	1,85	1,75	1,70	3,00	2,80	2,35	2,10	-	-	-
	KF	-	1,30	1,13	1,01	2,64	2,56	2,34	2,23	-	-	-
25	GF	-	4,15	3,95	3,80	4,20	3,90	3,25	2,90	-	-	-
	KF	-	3,00	2,92	2,85	3,40	3,30	3,02	2,89	-	-	-
32	GF	-	7,30	7,00	6,70	6,20	5,80	6,40	5,80	6,50	5,70	5,00
	KF	-	4,70	4,60	4,55	4,40	4,25	5,25	5,00	5,60	5,25	4,90
40	GF	-	-	7,90	-	-	6,55	7,25	6,55	7,35	6,40	5,55
	KF	-	-	5,20	-	-	4,80	5,90	5,65	6,35	5,95	5,55
50	GF	-	-	14,15	-	-	11,85	12,85	11,65	12,55	11,00	9,60
	KF	-	-	10,00	-	-	9,30	11,00	10,60	11,60	11,00	10,30
63	GF	-	-	15,90	-	-	13,30	14,45	13,10	14,10	12,30	10,70
	KF	-	-	11,30	-	-	10,50	12,50	12,00	13,20	12,40	11,70
80	GF	-	-	21,40	-	-	24,20	27,20	25,50	23,50	21,30	19,00
	KF	-	-	17,10	-	-	21,30	25,50	24,70	23,70	22,60	21,50
100	GF	-	-	42,40	-	-	47,80	53,40	50,10	46,40	42,00	37,60
	KF	-	-	25,70	-	-	32,20	38,40	37,20	35,90	34,20	32,70

Antriebe mit Linearführung
Stangenführung

6.2

Führungseinheiten DFM

Datenblatt



Verdrehspiel ρ

Gleitführung GF und Kugelumlaufführung KF in eingefahrenem Zustand, unbelastet

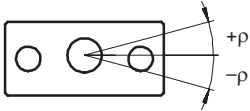

Kolben \varnothing		12	16	20	25	32	40	50	63	80	100
Verdrehspiel [°]	GF	0,09	0,09	0,07	0,07	0,06	0,06	0,05	0,05	0,03	0,03
	KF	0,08	0,08	0,07	0,07	0,05	0,05	0,05	0,05	0,03	0,03

Auslenkung der Kolbenstange

Lagerspiel Gleitführung GF und Kugelumlaufführung KF (ohne Last)

DFM-12 ... 20 Hub \leq 30 mm

DFM-12 ... 20 Hub > 30 mm

DFM-25 ... 100:

1 Lager pro Führungsstange

2 Lager pro Führungsstange



Kolben \varnothing		12	16	20	25	32	40	50	63	80	100
Lagerspiel [mm]	GF	0,11	0,11	0,11	0,10	0,13	0,13	0,12	0,12	0,12	0,12
	KF	0,10	0,08	0,08	0,08	0,08	0,08	0,08	0,08	0,07	0,07

Mittlere Auslenkung f_1 durch Lagerspiel in Abhängigkeit vom Hub l

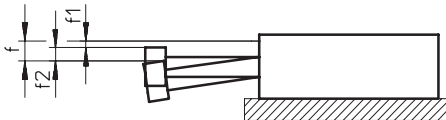

$$f = f_1 + f_2$$

f = gesamte Auslenkung der Kolbenstange

f_1 = Auslenkung durch Lagerspiel

f_2 = Auslenkung durch Querkraft

DFM mit 2 Lager pro Führungsstange

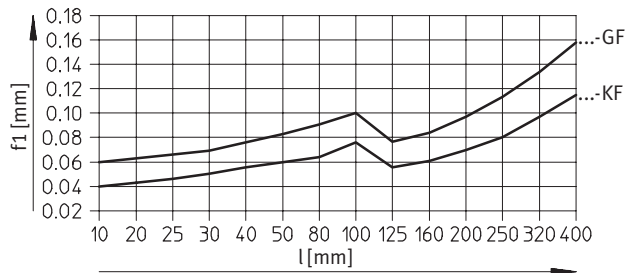

Führungseinheiten DFM

Datenblatt



Einsatz als Stopperzylinder

Zulässige Aufprallenergie

Die zulässige kinetische Aufprallenergie am Endanschlag darf nicht überschritten werden.

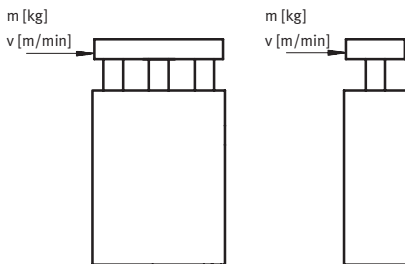

 Hinweis
Dabei dürfen nur Führungseinheiten mit Gleitführung GF verwendet werden ($l_{max.} = 50 \text{ mm}$).

Aufprallmasse m in Abhängigkeit von der Aufprallgeschwindigkeit v

DFM-12 ... 25-GF
Hub < 30 mm

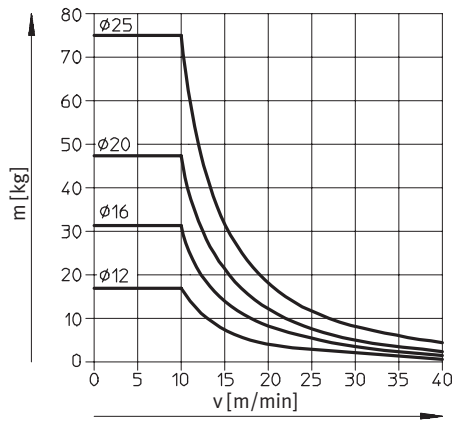

Für die Werte im oben stehenden Diagramm wird ein elastischer Puffer mit 1 mm Verformungsweg am Werkstückträger vorausgesetzt. Es dürfen nur Führungseinheiten mit Gleitführung GF < 30 mm Hub eingesetzt werden.

DFM-32 ... 100-GF
Hub < 50 mm

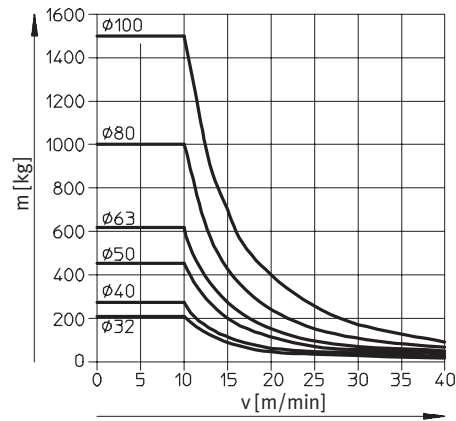

Für die Werte im oben stehenden Diagramm wird ein elastischer Puffer mit 2 mm Verformungsweg am Werkstückträger vorausgesetzt. Es dürfen nur Führungseinheiten mit Gleitführung GF < 50 mm Hub eingesetzt werden.

Führungseinheiten DFM

Datenblatt



Einsatz als Hebezyylinder

Zulässige Belastung mit Gleitführung GF

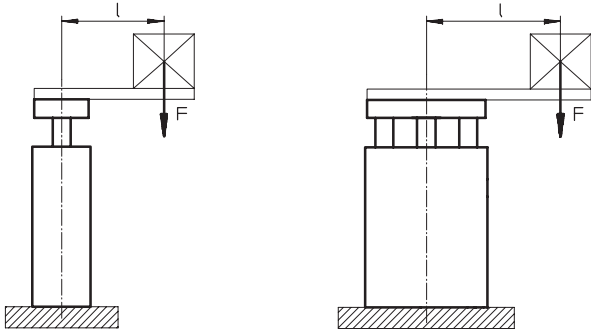

F = Längskraft [N]
L = Hebelarm [mm]

DFM-12 ... 25-GF
Hub 30 mm

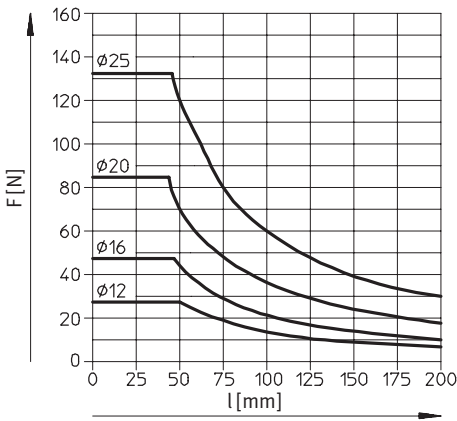

DFM-12 ... 25-GF
Hub 40 ... 100 mm

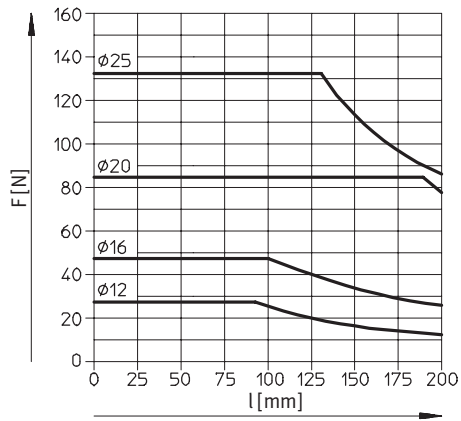

DFM-32 ... 63-GF
Hub 50 mm

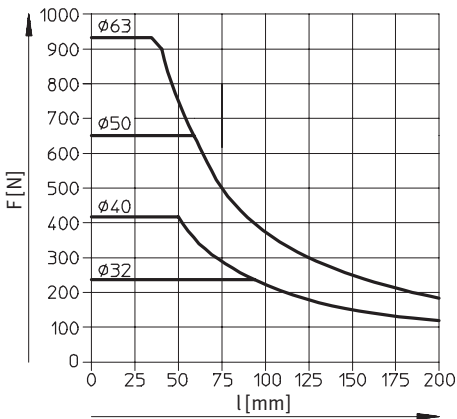

DFM-32 ... 63-GF
Hub 80 ... 100 mm

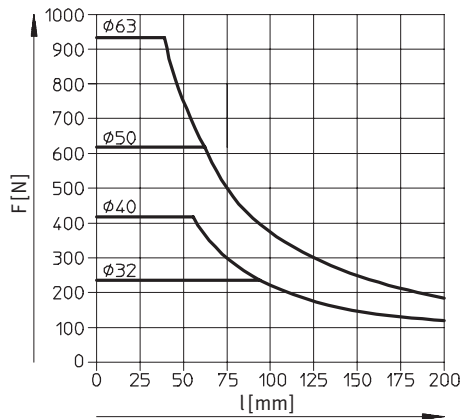

Führungseinheiten DFM

Datenblatt

FESTO

Einsatz als Hebezylinder Zulässige Belastung mit Gleitführung GF

DFM-32 ... 63-GF
Hub 125 ... 200 mm

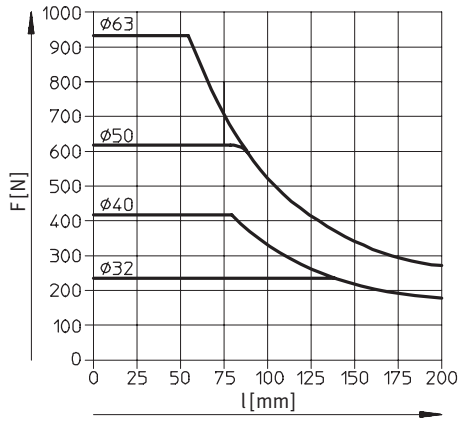

DFM-80 ... 100-GF
Hub 25 mm

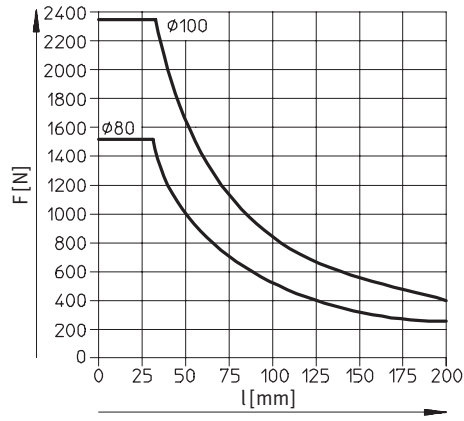

DFM-80 ... 100-GF
Hub 50 mm

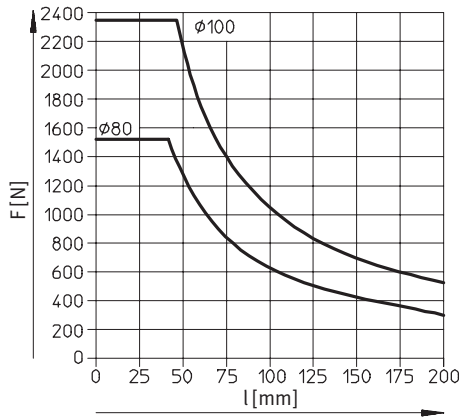

DFM-80 ... 100-GF
Hub 80 ... 200 mm

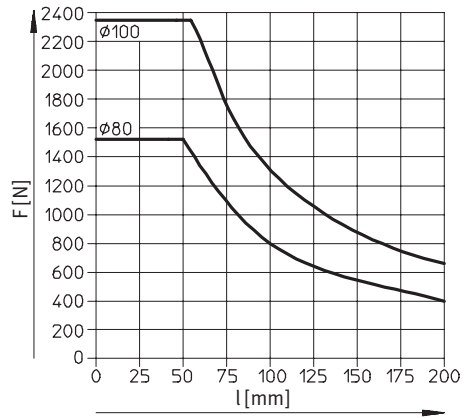

Führungseinheiten DFM

Datenblatt



Einsatz als Hebezyylinder

Zulässige Belastung mit Kugelumlauführung KF

DFM-12 ... 25-KF
Hub 30 mm

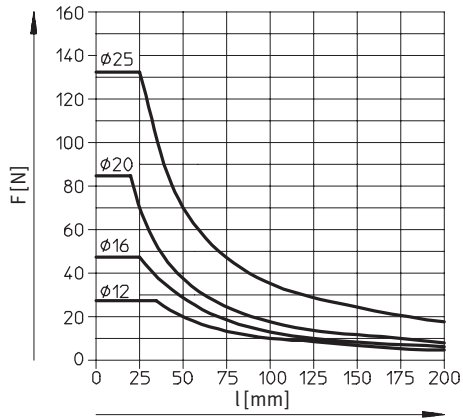

DFM-12 ... 25-KF
Hub 40 ... 100 mm

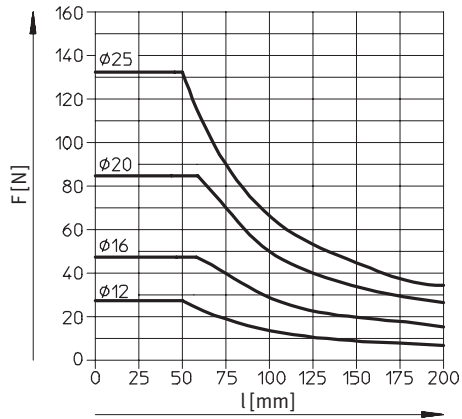

DFM-32 ... 63-KF
Hub 50 mm

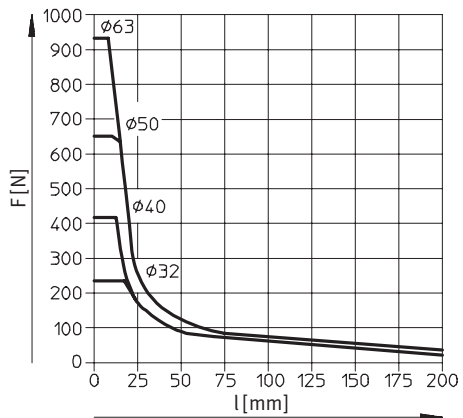

DFM-32 ... 63-KF
Hub 80 ... 100 mm

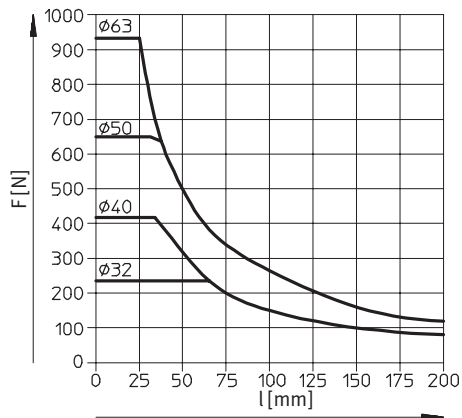

Führungseinheiten DFM

Datenblatt

FESTO

Einsatz als Hebezyylinder

Zulässige Belastung mit Kugelumlaufführung KF

DFM-32 ... 63-KF
Hub 125 ... 200 mm

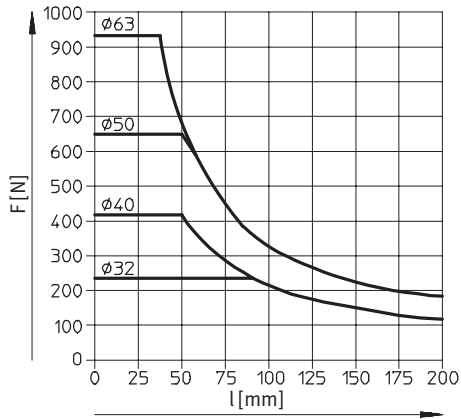

DFM-80 ... 100-KF
Hub 25 mm

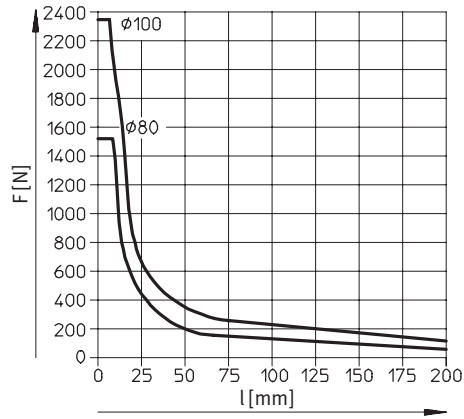

DFM-80 ... 100-KF
Hub 50 mm

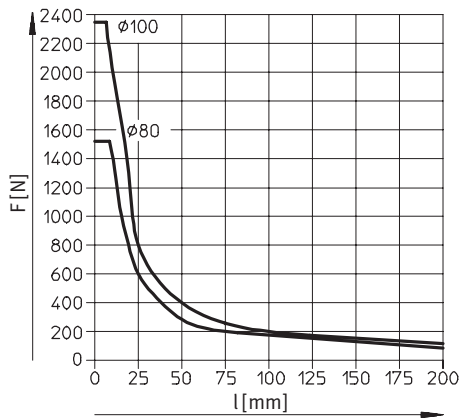

DFM-80 ... 100-KF
Hub 80 ... 200 mm

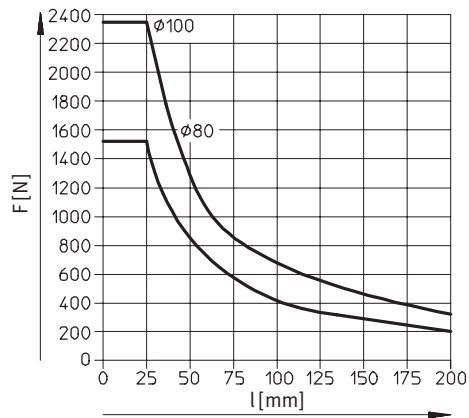

Führungseinheiten DFM

Datenblatt

FESTO

Abmessungen

Ø 12 ... 16 mm

Download CAD-Daten → www.festo.com/de/engineering

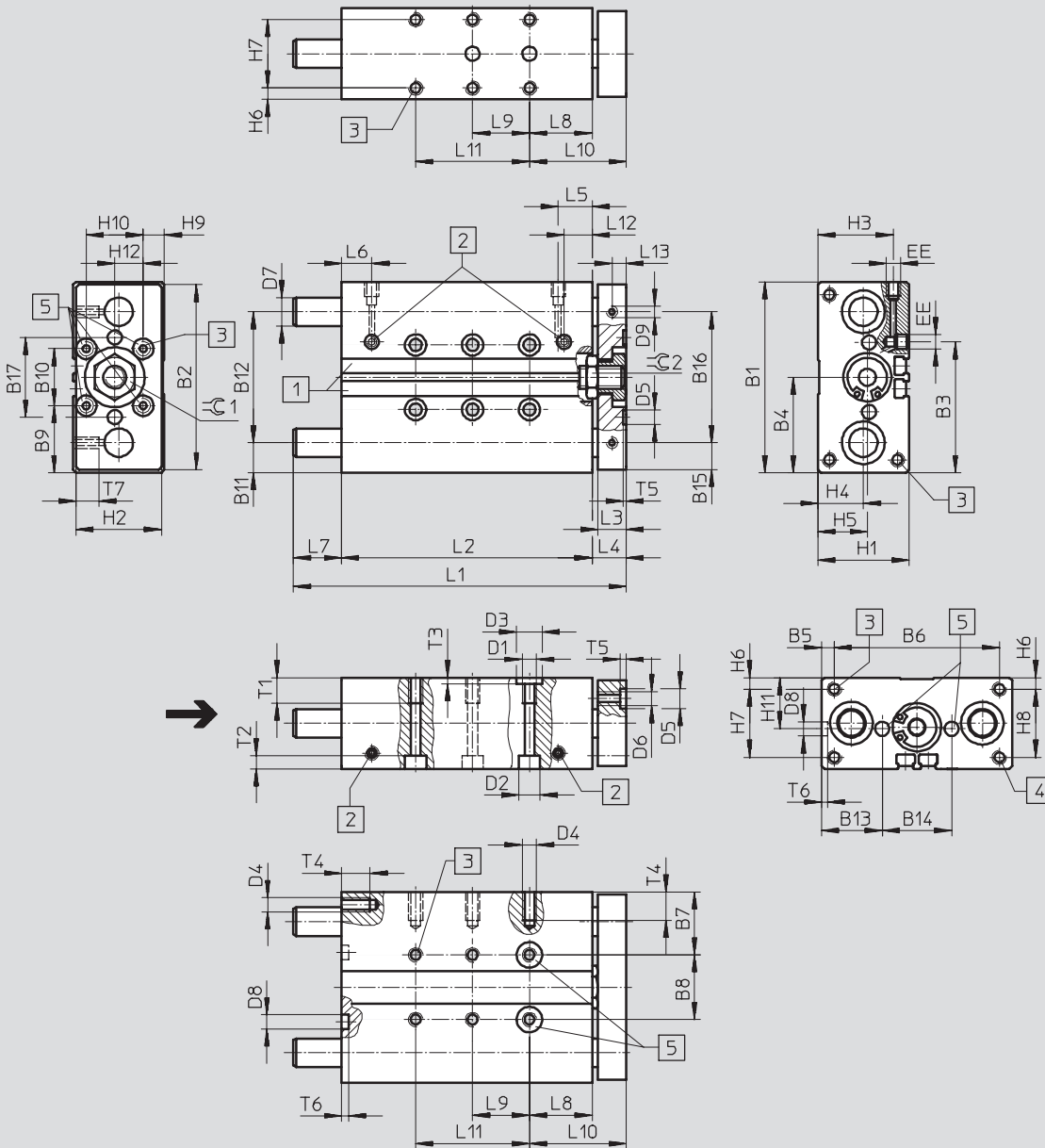

1 Befestigungsnut für Näherungsschalter SME/SMT-8

2 Druckluftanschluss wahlweise seitlich oder oben

3 Befestigungsgewinde
4 Befestigungsgewinde (nicht bei Ø 12 ... 20)

5 Toleranz zwischen den Zentrierbohrungen ± 0,02 mm (Ø 12 und 16 mm haben an der Flanschplatte keine Zentrierbohrungen)

Führungseinheiten DFM

Datenblatt



∅ [mm]	B1	B2	B3	B4	B5	B6	B7	B8	B9	B10	B11	B12	B13	B14	B15	B16	B17	D1	D2 ∅	D3 ∅ H7
12	60	58	42,4	30	4,5	51	20,5	19	20	20	9,5	41	19,5	21	8,5	41	25	M5	8	9
16	67	65	45,9	33,5	4,5	58	22	23	23,5	20	10,5	46	21,3	24,4	-	-	28	M5	7,5	9

∅ [mm]	D4	D5 ∅ H7	D6	D7 ∅		D8 ∅ H7	D9	EE	H1	H2	H3	H4	H5	H6	H7	H9	H10	H11	H12
				GF	KF														
12	M4	5	M4	10 _{h8}	8 _{h6}	5	M4	M5	28	26	24	14	14	4	20	4	20	14	10
16	M5	5	M5	12 _{h8}	10 _{h6}	5	-	M5	32	30	26,5	16	17,4	4	24	7,4	20	16	10

∅ [mm]	Hub [mm]	L1	L2	L3	L4	L5	L6	L7	L8	L9	L10 ±0,1	L11
12	10	59	46	10	13	11,4	9,5	-	21	-	34	-
	20	69	56					-		-		
	25	74	61					-		20		-
	30	79	66					-		20		-
	40	89	76					6		20		-
	50	105	86					6		40		-
	80	135	116					6		40		-
	100	155	136					6		40		80
16	10	60	48	10	12	11,9	10,6	-	22	-	34	-
	20	70	58					-		-		
	25	75	63					-		20		-
	30	80	68					-		20		-
	40	107	78					17		20		-
	50	117	88					17		40		-
	80	147	118					17		40		-
	100	167	138					17		40		80

∅ [mm]	Hub [mm]	L12	L13	T1	T2	T3	T4	T5	T6	T7	⊖C1	⊖C2
12	10	11,4	5	9	9,4	2,1	8	1	1	8	10	10
	20											
	25											
	30											
	40											
	50											
	80											
100												
16	10	11,9	-	9	4,6	2,1	10	1	1	-	14	14
	20											
	25											
	30											
	40											
	50											
	80											
100												

Antriebe mit Linearführung
Stangenführung

6.2

Führungseinheiten DFM

Datenblatt

FESTO

Abmessungen

Ø 20 ... 25 mm

Download CAD-Daten → www.festo.com/de/engineering

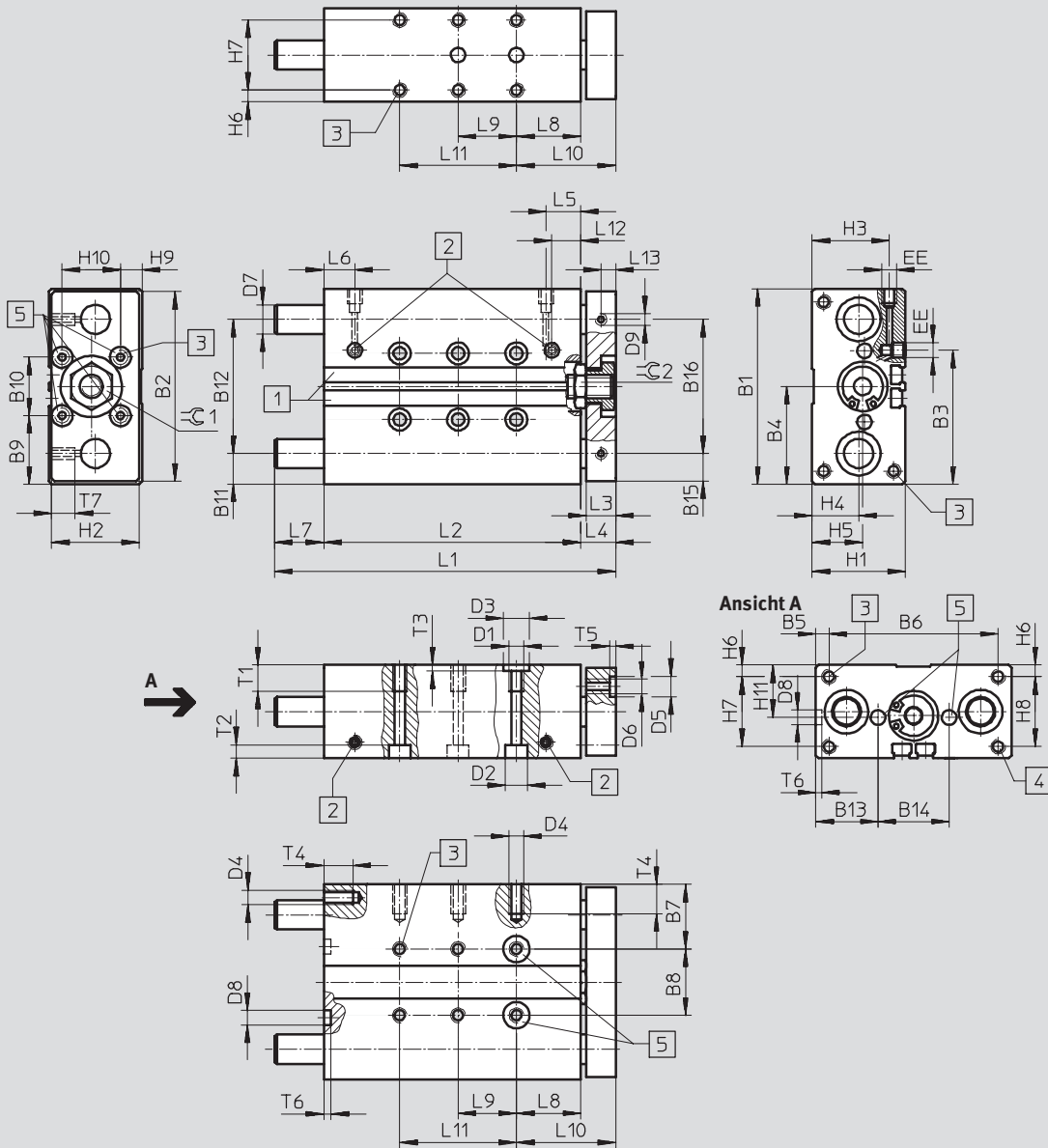

1 Befestigungsnut für Näherungsschalter SME-/SMT-8

2 Druckluftanschluss wahlweise seitlich oder oben

3 Befestigungsgewinde
4 Befestigungsgewinde (nicht bei Ø 12 ... 20)

5 Toleranz zwischen den Zentrierbohrungen ± 0,02 mm

-  - Hinweis

Bei den Führungseinheiten
ADF-25 ... 100 mit Hublängen ab
40 mm ragen die Führungsstangen
in der hinteren Endlage aus
der Kontur des Gehäuses
heraus. Hier ist das Bauteil bei

stirnseitiger Montage am Ab-
schlussdeckel entsprechend
auszusparen, damit die Füh-
rungsstangen frei beweglich
sind.

Führungseinheiten DFM

Datenblatt



∅ [mm]	B1	B2	B3	B4	B5	B6	B7	B8	B9	B10	B11	B12	B13	B14	D1	D2 ∅	D3 ∅ H7	D4
20	83	81	53,6	41,5	6,5	70	26,5	30	26,5	30	12,5	58	26	31	M6	9	9	M5
25	95	93	70	47,5	15,5	64	30	35	27,5	40	13,5	68	29	37	M6	9	9	M6

∅ [mm]	D5 ∅ H7	D6	D7 ∅		D8 ∅ H7	EE	H1	H2	H3	H4	H5	H6	H7	H8	H9	H10	H11
			GF	KF													
20	9	M5	14 _{h8}	12 _{h6}	7	M5	36	34	29,5	17	17	4,5	27	-	7	20	18
25	9	M6	16 _{h8}	14 _{h6}	7	G $\frac{1}{8}$	44	42	34,8	19	23,9	4,5	35	35	12	20	22

∅ [mm]	Hub [mm]	L1	L2	L3	L4	L5	L6	L7	L8	L9	L10 ±0,1
20	20	75	61	12	14	14	10,5	-	26	-	40
	25	80	66					20			
	30	85	71					20			
	40	121	81					20			
	50	131	91					40			
	80	161	121					40			
	100	181	141					40			
25	20	93	65,6	12	14	17,5	9,5	13,4	26	-	40
	25	98	70,6					13,4		20	
	30	103	75,6					13,4		20	
	40	123	85,6					23,4		20	
	50	133	95,6					23,4		40	
	80	163	125,6					23,4		40	
	100	183	145,6					23,4		40	

∅ [mm]	Hub [mm]	L11	L12	T1	T2	T3	T4	T5	T6	≈C1	≈C2
20	20	-	14	12	5,7	2,1	10	2,1	1,6	17	17
	25	-									
	30	-									
	40	-									
	50	-									
	80	-									
25	20	-	15	14	5,7	2,1	12	2,1	1,6	17	17
	25	-									
	30	-									
	40	-									
	50	-									
	80	-									
100	80										

Antriebe mit Linearführung
Stangenführung

6.2

Führungseinheiten DFM

Datenblatt

FESTO

Abmessungen

∅ 32 ... 63 mm

Download CAD-Daten → www.festo.com/de/engineering

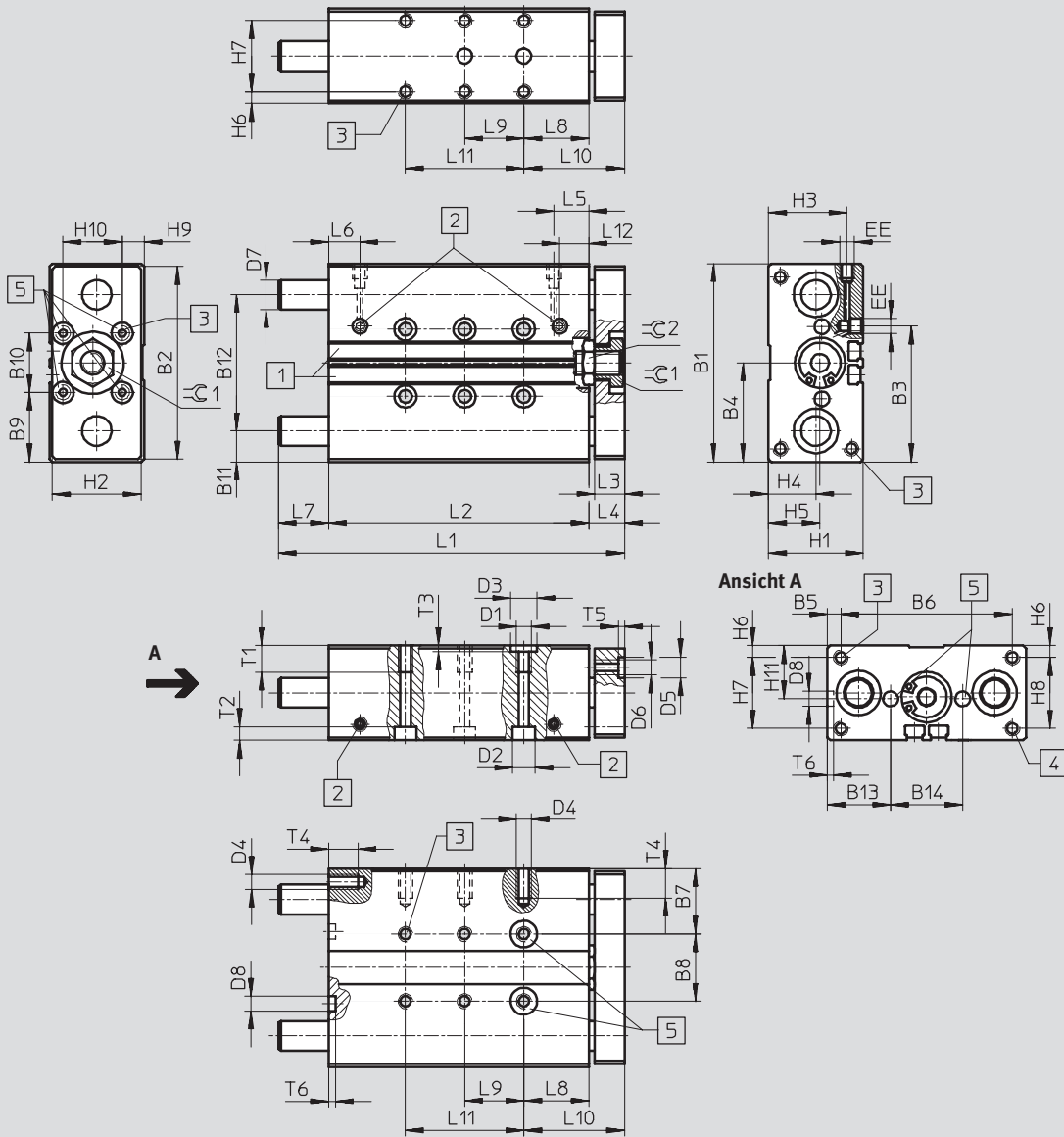

1 Befestigungsnut für Näherungsschalter SME-/SMT-8

2 Druckluftanschluss wahlweise seitlich oder oben
3 Befestigungsgewinde

4 Befestigungsgewinde

5 Toleranz zwischen den Zentrierbohrungen $\pm 0,02$ mm

- - Hinweis

Bei den Führungseinheiten
ADF-25 ... 100 mit Hublängen ab
40 mm ragen die Führungsstangen
in der hinteren Endlage aus
der Kontur des Gehäuses
heraus. Hier ist das Bauteil bei

stirnseitiger Montage am
Abschlussdeckel entsprechend
auszusparen, damit die Führungsstangen
frei beweglich
sind.

Führungseinheiten DFM

Datenblatt



∅ [mm]	B1	B2	B3	B4	B5	B6	B7	B8	B9	B10	B11	B12	B13	B14	D1	D2 ∅	D3 ∅ H7	D4
32	110	108	81	55	20	70	33,5	43	35	40	16	78	32,5	45	M8	11	12	M6
40	120	118	94	60	15	90	34,5	51	35	50	16	88	32,5	55	M8	11	12	M8
50	148	146	116,5	74	19	110	42	64	44	60	19	110	40	68	M8	11	12	M8
63	162	160	139	81	9	144	41	80	41	80	18,4	125	39,5	83	M10	15	12	M10

∅ [mm]	D5 ∅ H7	D6	D7 ∅		D8 ∅ H7	EE	H1	H2	H3	H4	H5	H6	H7	H8	H9	H10	H11
			GF	KF													
32	9	M6	20 _{h8}	16 _{h6}	9	G $\frac{1}{8}$	49	47	38,5	22	23,5	6	37	37	8,5	30	24,5
40	9	M6	20 _{h8}	16 _{h6}	9	G $\frac{1}{8}$	54	52	40,5	24	25	6	42	42	10	30	27
50	12	M8	25 _{h8}	20 _{h6}	12	G $\frac{1}{4}$	64	62	50,5	29,5	29,7	7	50	50	12	40	32
63	12	M8	25 _{h8}	20 _{h6}	12	G $\frac{1}{4}$	78	76	55	32	36,8	9	60	60	19	40	39

∅ [mm]	Hub [mm]	L1	L2	L3	L4	L5	L6	L7	L8	L9	L10 ±0,1	L11	L12	T1	T2	T3	T4	T5	T6	≈C1	≈C2
32	20	101	68	14	16	17	12	17	29	-	45	-	17	15	6,8	2,6	12	2,1	2,1	17	22
	25	106	73					17		20		-									
	30	111	78					17		20		-									
	40	121	88					17		20		-									
	50	131	98					17		40		-									
	80	179	128					35		40		-									
	100	199	148					35		40		80									
	125	244	173					55		40		80									
	160	279	208					55		40		120									
	200	319	248					55		40		160									
40	25	106	76	14	16	17,8	13,1	14	29	20	45	-	17,8	15	6,8	2,6	16	2,1	2,1	17	22
	50	131	101					14		40		-									
	80	179	131					32		40		-									
	100	199	151					32		40		80									
	125	244	176					52		40		80									
	160	279	211					52		40		120									
	200	319	251					52		40		160									
50	25	118	77	16	18	17,8	14,2	23	32	20	50	-	17,8	15	6,8	2,6	16	2,6	2,6	19	24
	50	143	102					23		40		-									
	80	194	132					44		40		-									
	100	214	152					44		40		80									
	125	259	177					64		40		80									
	160	294	212					64		40		120									
	200	334	252					64		40		160									
63	25	118	83	16	18	18,5	14,8	17	32	20	50	-	18,5	20	9	2,6	20	2,6	2,6	19	24
	50	143	108					17		40		-									
	80	194	138					38		40		80									
	100	214	158					38		40		80									
	125	259	183					58		40		120									
	160	294	218					58		40		160									
	200	334	258					58		40		200									

Antriebe mit Linearführung
Stangenführung
6.2

Führungseinheiten DFM

Datenblatt

FESTO

Abmessungen

Ø 80 ... 100 mm

Download CAD-Daten → www.festo.com/de/engineering

Antriebe mit Linearführung
Stangenführung

6.2

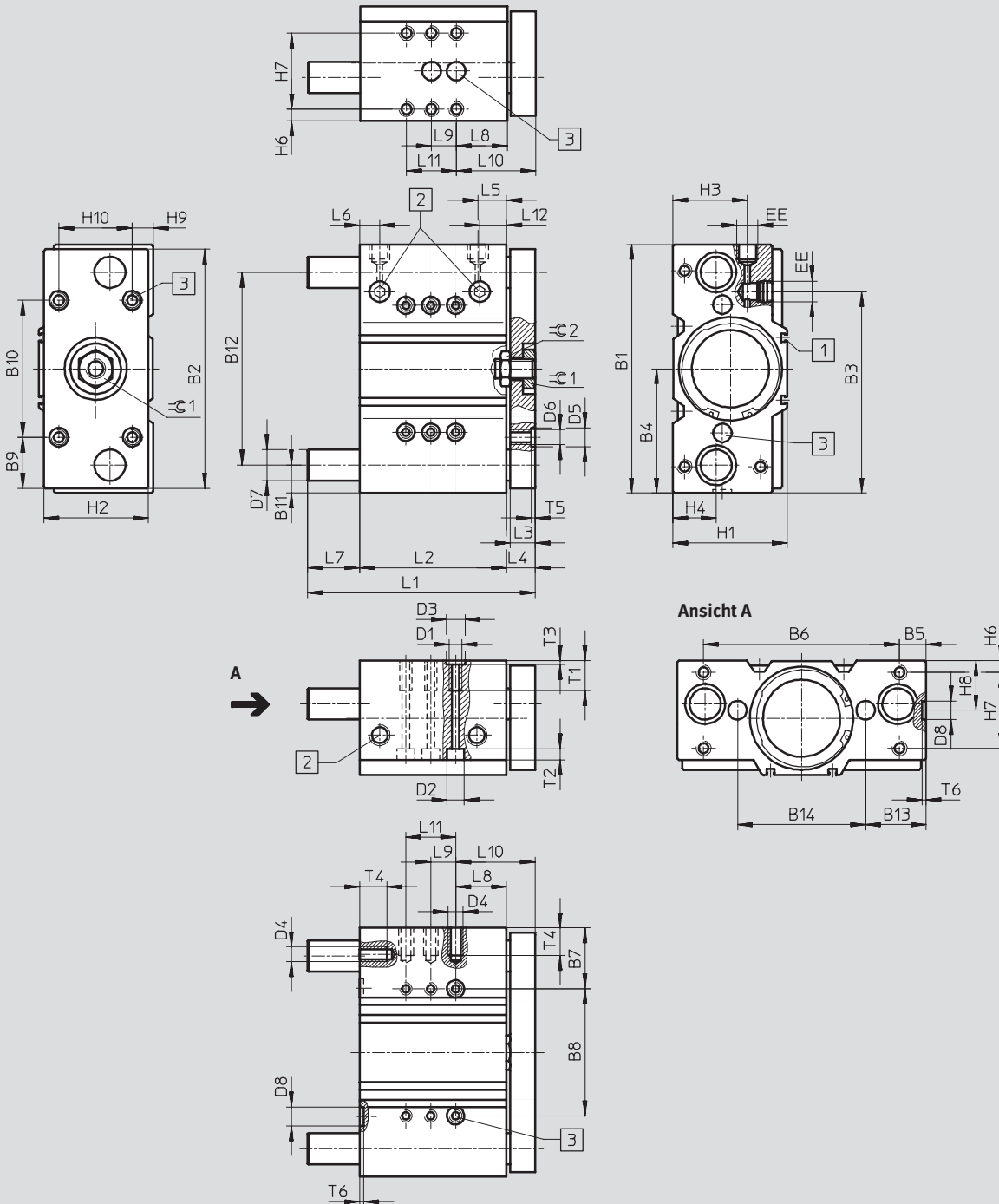

1 Befestigungsnut für Näherungsschalter SME-/SMT-8

2 Druckluftanschluss wahlweise seitlich oder oben

3 Toleranz zwischen den Zentrierbohrungen $\pm 0,02$ mm

- Hinweis

Bei den Führungseinheiten DFM-25 ... 100 mit Hublängen ab 40 mm ragen die Führungsstangen

in der hinteren Endlage aus der Kontur des Gehäuses heraus. Hier ist das Bauteil bei stirnseitiger

Montage am Abschlußdeckel entsprechend auszusparen, da

mit die Führungsstangen frei beweglich sind.

Führungseinheiten DFM

Datenblatt



∅ [mm]	B1	B2	B3	B4	B5	B6	B7	B8	B9	B10	B11	B12	B13	B14	D1	D2 ∅	D3 ∅ H7
80	200	192	162,5	100	21,5	157	48,5	103	41	110	22,5	155	48,5	103	M10	15	12
100	240	232	201	120	21	198	54	132	56	120	26	188	57	126	M12	18	15

∅ [mm]	D4	D5 ∅ H7	D6	D7 ∅		D8 ∅ H7	EE	H1	H2	H3	H4	H6	H7	H8	H9	H10
				GF	KF											
80	M10	12	M10	30h8	25h6	12	G $\frac{3}{8}$	92	84	61	35	9	62	40	16	60
100	M12	15	M12	35h8	30h6	15	G $\frac{3}{8}$	112	104	66	39,5	10	68	44	16	80

∅ [mm]	Hub [mm]	L1	L2	L3	L4	L5	L6	L7	L8	L9	L10 ±0,1	L11	L12	T1	T2	T3	T4	T5	T6	=C1	=C2
80	25	137	93	20	23	23	16	21	41	20	64	-	24	20	9	2,6	20	2,6	2,6	27	30
	50	183	118					42		40		-									
	80	243	148					72		40		-									
	100	263	168					72		40		80									
	125	288	193					72		40		80									
	160	323	228					72		40		120									
	200	363	268					72		40		160									
100	25	150	109	20	23	29	20	18	13	40	36	-	29	25	11	3,1	24	3,1	3,1	32	30
	50	197	134					40		40		80									
	80	257	164					70		40		80									
	100	277	184					70		40		120									
	125	302	209					70		40		160									
	160	337	244					70		40		160									
	200	377	284					70		40		200									

Antriebe mit Linearführung
Stangenführung

6.2

Führungseinheiten DFM

Datenblatt



Antriebe mit Linearführung
Stangenführung
6.2

Bestellangaben – Gleitführung GF											
Teile-Nr. Typ			Teile-Nr. Typ			Teile-Nr. Typ			Teile-Nr. Typ		
Hub [mm]	Ø 12 mm		Ø 16 mm			Ø 20 mm					
10	170 824	DFM-12-10-P-A-GF	170 832	DFM-16-10-P-A-GF							
20	170 825	DFM-12-20-P-A-GF	170 833	DFM-16-20-P-A-GF	170 840	DFM-20-20-P-A-GF					
25	170 826	DFM-12-25-P-A-GF	170 834	DFM-16-25-P-A-GF	170 841	DFM-20-25-P-A-GF					
30	170 827	DFM-12-30-P-A-GF	170 835	DFM-16-30-P-A-GF	170 842	DFM-20-30-P-A-GF					
40	170 828	DFM-12-40-P-A-GF	170 836	DFM-16-40-P-A-GF	170 843	DFM-20-40-P-A-GF					
50	170 829	DFM-12-50-P-A-GF	170 837	DFM-16-50-P-A-GF	170 844	DFM-20-50-P-A-GF					
80	170 830	DFM-12-80-P-A-GF	170 838	DFM-16-80-P-A-GF	170 845	DFM-20-80-P-A-GF					
100	170 831	DFM-12-100-P-A-GF	170 839	DFM-16-100-P-A-GF	170 846	DFM-20-100-P-A-GF					
125	–	–	–	–	–	–					
160	–	–	–	–	–	–					
200	–	–	–	–	–	–					
Hub [mm]	Ø 25 mm		Ø 32 mm			Ø 40 mm					
10	–	–	–	–	–	–					
20	170 847	DFM-25-20-P-A-GF	170 854	DFM-32-20-P-A-GF							
25	170 848	DFM-25-25-P-A-GF	170 855	DFM-32-25-P-A-GF	170 864	DFM-40-25-P-A-GF					
30	170 849	DFM-25-30-P-A-GF	170 856	DFM-32-30-P-A-GF	–	–					
40	170 850	DFM-25-40-P-A-GF	170 857	DFM-32-40-P-A-GF	–	–					
50	170 851	DFM-25-50-P-A-GF	170 858	DFM-32-50-P-A-GF	170 865	DFM-40-50-P-A-GF					
80	170 852	DFM-25-80-P-A-GF	170 859	DFM-32-80-P-A-GF	170 866	DFM-40-80-P-A-GF					
100	170 853	DFM-25-100-P-A-GF	170 860	DFM-32-100-P-A-GF	170 867	DFM-40-100-P-A-GF					
125	–	–	170 861	DFM-32-125-P-A-GF	170 868	DFM-40-125-P-A-GF					
160	–	–	170 862	DFM-32-160-P-A-GF	170 869	DFM-40-160-P-A-GF					
200	–	–	170 863	DFM-32-200-P-A-GF	170 870	DFM-40-200-P-A-GF					
Hub [mm]	Ø 50 mm		Ø 63 mm			Ø 80 mm					
10	–	–	–	–	–	–					
20	–	–	–	–	–	–					
25	170 871	DFM-50-25-P-A-GF	170 878	DFM-63-25-P-A-GF	170 885	DFM-80-25-P-A-GF					
30	–	–	–	–	–	–					
40	–	–	–	–	–	–					
50	170 872	DFM-50-50-P-A-GF	170 879	DFM-63-50-P-A-GF	170 886	DFM-80-50-P-A-GF					
80	170 873	DFM-50-80-P-A-GF	170 880	DFM-63-80-P-A-GF	170 887	DFM-80-80-P-A-GF					
100	170 874	DFM-50-100-P-A-GF	170 881	DFM-63-100-P-A-GF	170 888	DFM-80-100-P-A-GF					
125	170 875	DFM-50-125-P-A-GF	170 882	DFM-63-125-P-A-GF	170 889	DFM-80-125-P-A-GF					
160	170 876	DFM-50-160-P-A-GF	170 883	DFM-63-160-P-A-GF	170 890	DFM-80-160-P-A-GF					
200	170 877	DFM-50-200-P-A-GF	170 884	DFM-63-200-P-A-GF	170 891	DFM-80-200-P-A-GF					
Hub [mm]	Ø 100 mm										
10	–	–									
20	–	–									
25	170 892	DFM-100-25-P-A-GF									
30	–	–									
40	–	–									
50	170 893	DFM-100-50-P-A-GF									
80	170 894	DFM-100-80-P-A-GF									
100	170 895	DFM-100-100-P-A-GF									
125	170 896	DFM-100-125-P-A-GF									
160	170 897	DFM-100-160-P-A-GF									
200	170 898	DFM-100-200-P-A-GF									

Führungseinheiten DFM

Datenblatt

FESTO

Bestellangaben – Kugelumlaufführung KF											
Teile-Nr.		Typ		Teile-Nr.		Typ		Teile-Nr.		Typ	
Hub [mm]		Ø 12 mm		Ø 16 mm		Ø 20 mm					
10	170 899	DFM-12-10-P-A-KF		170 907	DFM-16-10-P-A-KF						
20	170 900	DFM-12-20-P-A-KF		170 908	DFM-16-20-P-A-KF			170 915	DFM-20-20-P-A-KF		
25	170 901	DFM-12-25-P-A-KF		170 909	DFM-16-25-P-A-KF			170 916	DFM-20-25-P-A-KF		
30	170 902	DFM-12-30-P-A-KF		170 910	DFM-16-30-P-A-KF			170 917	DFM-20-30-P-A-KF		
40	170 903	DFM-12-40-P-A-KF		170 911	DFM-16-40-P-A-KF			170 918	DFM-20-40-P-A-KF		
50	170 904	DFM-12-50-P-A-KF		170 912	DFM-16-50-P-A-KF			170 919	DFM-20-50-P-A-KF		
80	170 905	DFM-12-80-P-A-KF		170 913	DFM-16-80-P-A-KF			170 920	DFM-20-80-P-A-KF		
100	170 906	DFM-12-100-P-A-KF		170 914	DFM-16-100-P-A-KF			170 921	DFM-20-100-P-A-KF		
125	–	–		–	–			–	–		
160	–	–		–	–			–	–		
200	–	–		–	–			–	–		
Hub [mm]		Ø 25 mm		Ø 32 mm		Ø 40 mm					
10	–	–		–	–			–	–		
20	170 922	DFM-25-20-P-A-KF		170 929	DFM-32-20-P-A-KF			–	–		
25	170 923	DFM-25-25-P-A-KF		170 930	DFM-32-25-P-A-KF			170 939	DFM-40-25-P-A-KF		
30	170 924	DFM-25-30-P-A-KF		170 931	DFM-32-30-P-A-KF			–	–		
40	170 925	DFM-25-40-P-A-KF		170 932	DFM-32-40-P-A-KF			–	–		
50	170 926	DFM-25-50-P-A-KF		170 933	DFM-32-50-P-A-KF			170 940	DFM-40-50-P-A-KF		
80	170 927	DFM-25-80-P-A-KF		170 934	DFM-32-80-P-A-KF			170 941	DFM-40-80-P-A-KF		
100	170 928	DFM-25-100-P-A-KF		170 935	DFM-32-100-P-A-KF			170 942	DFM-40-100-P-A-KF		
125	–	–		170 936	DFM-32-125-P-A-KF			170 943	DFM-40-125-P-A-KF		
160	–	–		170 937	DFM-32-160-P-A-KF			170 944	DFM-40-160-P-A-KF		
200	–	–		170 938	DFM-32-200-P-A-KF			170 945	DFM-40-200-P-A-KF		
Hub [mm]		Ø 50 mm		Ø 63 mm		Ø 80 mm					
10	–	–		–	–			–	–		
20	–	–		–	–			–	–		
25	170 946	DFM-50-25-P-A-KF		170 953	DFM-63-25-P-A-KF			170 960	DFM-80-25-P-A-KF		
30	–	–		–	–			–	–		
40	–	–		–	–			–	–		
50	170 947	DFM-50-50-P-A-KF		170 954	DFM-63-50-P-A-KF			170 961	DFM-80-50-P-A-KF		
80	170 948	DFM-50-80-P-A-KF		170 955	DFM-63-80-P-A-KF			170 962	DFM-80-80-P-A-KF		
100	170 949	DFM-50-100-P-A-KF		170 956	DFM-63-100-P-A-KF			170 963	DFM-80-100-P-A-KF		
125	170 950	DFM-50-125-P-A-KF		170 957	DFM-63-125-P-A-KF			170 964	DFM-80-125-P-A-KF		
160	170 951	DFM-50-160-P-A-KF		170 958	DFM-63-160-P-A-KF			170 965	DFM-80-160-P-A-KF		
200	170 952	DFM-50-200-P-A-KF		170 959	DFM-63-200-P-A-KF			170 966	DFM-80-200-P-A-KF		
Hub [mm]		Ø 100 mm									
10	–	–									
20	–	–									
25	170 967	DFM-100-25-P-A-KF									
30	–	–									
40	–	–									
50	170 968	DFM-100-50-P-A-KF									
80	170 969	DFM-100-80-P-A-KF									
100	170 970	DFM-100-100-P-A-KF									
125	170 971	DFM-100-125-P-A-KF									
160	170 972	DFM-100-160-P-A-KF									
200	170 973	DFM-100-200-P-A-KF									

Antriebe mit Linearführung
Stangenführung

6.2

Führungseinheiten DFM-B

Peripherieübersicht

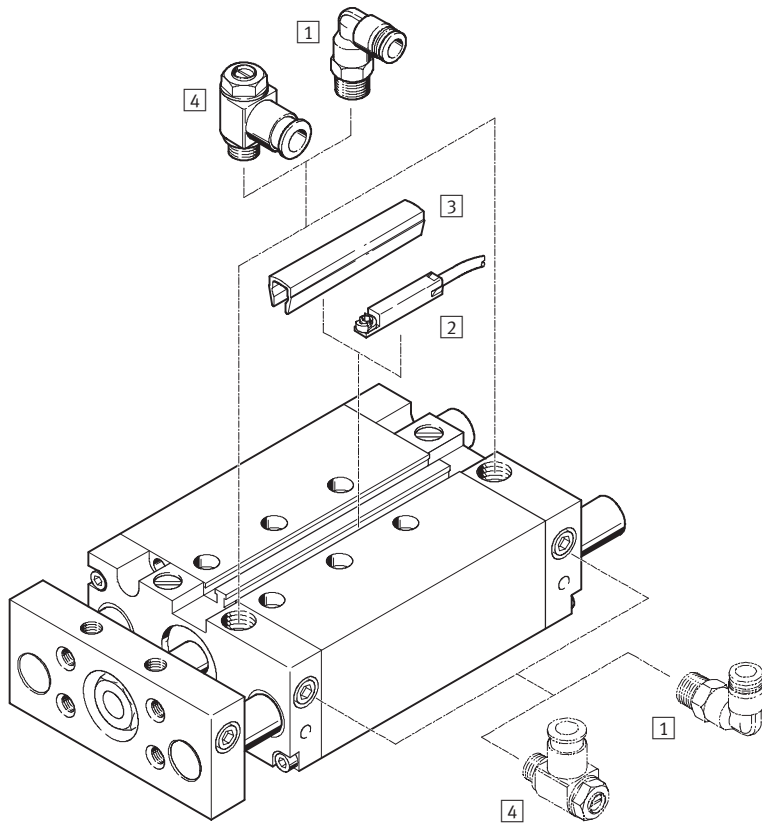

DFM-B-16-P

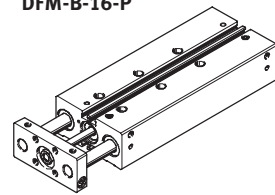

DFM-B-16-P-AJ

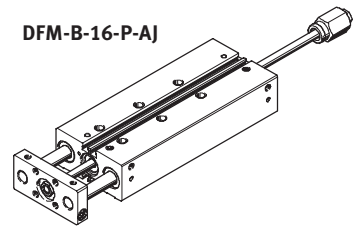

Varianten

AJ

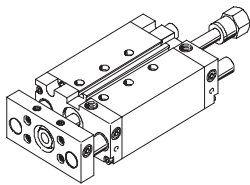

EJ

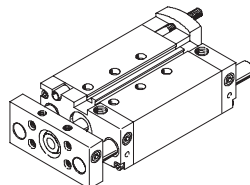

AJ + EJ

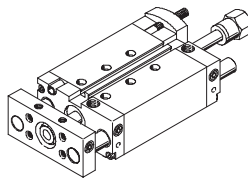

YSRW

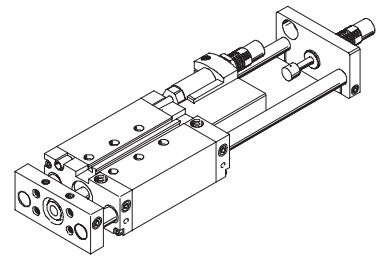

Zubehör

	Kurzbeschreibung	→ Seite
1 Steckverschraubung QS	zum Anschluss von außertolerierten Druckluftschläuchen	Band 3
2 Näherungsschalter SME-/SMT-8	integrierbar im Profilrohr	1 / 6.2-122
3 Nutabdeckung ABP-5-S	zum Schutz der Sensorkabel und der Sensornuten vor Verschmutzung	1 / 6.2-123
4 Drossel-Rückschlagventil GRLA	zur Geschwindigkeitsregulierung	1 / 6.2-123
- Zentrierhülsen ZBH	4 bzw. 6 Stück im Lieferumfang enthalten	1 / 6.2-122

- Hinweis

Näherungsschalter SM...O-8E können beim DFM-B nicht verwendet werden.

Führungseinheiten DFM-B

Typenschlüssel

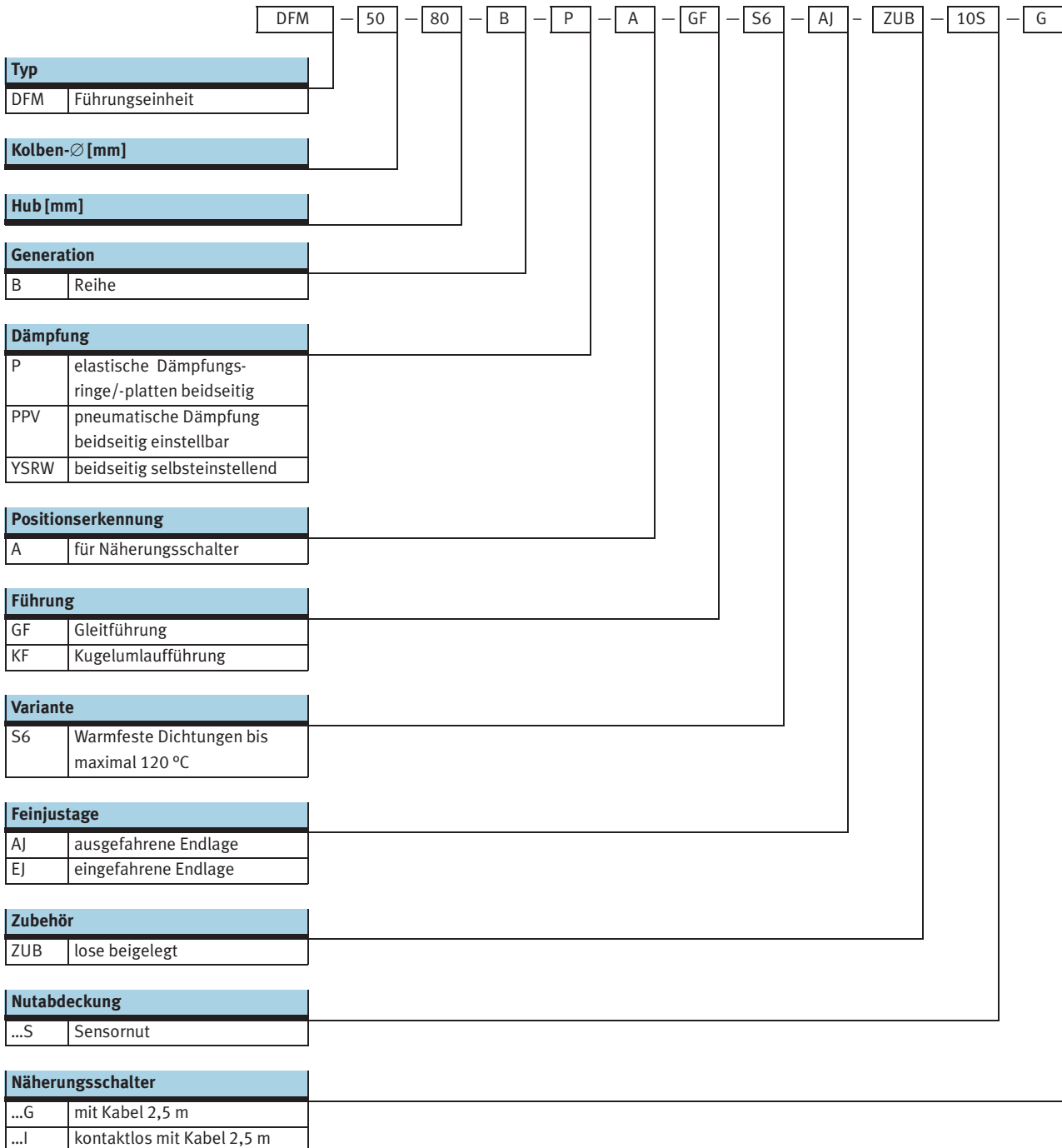

Führungseinheiten DFM-B

Datenblatt



Funktion

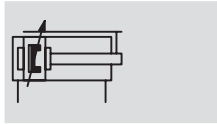
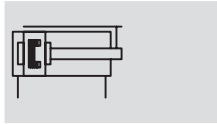

- Ø - Durchmesser
12 ... 63 mm

- | - Hublänge
10 ... 400 mm

-  - www.festo.com/de/
Ersatzteilservice

-  - Reparaturservice
Kolben-Ø 20 ... 40 mm

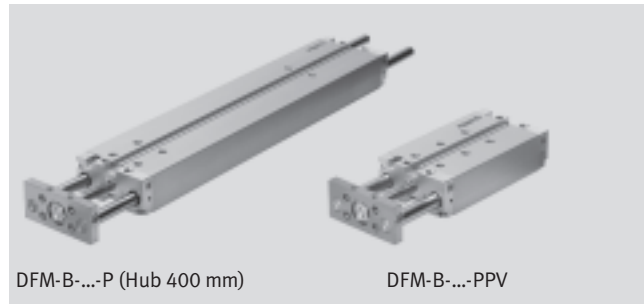

DFM-B-...-P (Hub 400 mm)

DFM-B-...-PPV

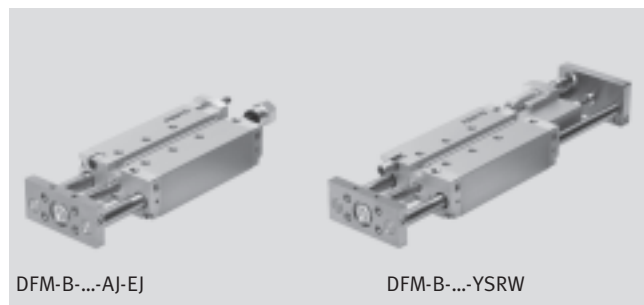

DFM-B-...-AJ-EJ

DFM-B-...-YSRW

Allgemeine Technische Daten								
Kolben-Ø	12	16	20	25	32	40	50	63
Pneumatischer Anschluss	M5	M5	M5	G1/8	G1/8	G1/8	G1/4	G1/4
Betriebsmedium	Druckluft gefiltert, geölt oder ungeölt							
Betriebsdruck [bar]	2 ... 10	2 ... 10	2 ... 10	1,5 ... 10	1,5 ... 10	1,5 ... 10	1 ... 10	1 ... 10
Konstruktiver Aufbau	Kolben							
	Kolbenstange							
	Führungsstangen mit Joch							
Dämpfung	elastische Dämpfungsringe/-platten beidseitig							
	-	pneumatische Dämpfung beidseitig einstellbar						
	-	-	beidseitig selbsteinstellend					
Dämpfungslänge (PPV) [mm]	-	12	15	15	16	17	19	19
Positionserkennung	für Näherungsschalter							
Befestigungsart	mit Durchgangsbohrung							
	mit Innengewinde							
Einbaulage	beliebig							
Verdrehsicherung/Führung	Führungsstange mit Joch/gleit- oder kugelumlaufgeführt							
Variante AJ, EJ und YSRW								
Einstellbereich [mm]	0 ... 10							
Variante YSRW mit Stoßdämpfer								
Wiederholgenauigkeit [mm]	-	-	max. 0,05					

Umweltbedingungen				
	Gleitführung GF	Kugelumlaufführung KF	YSRW mit Stoßdämpfer	S6
Umgebungstemperatur ¹⁾ [°C]	-20 ... +80	-5 ... +60	0 ... +60	0 ... +120
Korrosionsbeständigkeit KBK ²⁾	2	-	1	2

1) Einsatzbereich der Näherungsschalter beachten

2) Korrosionsbeständigkeitsklasse 1 nach Festo Norm 940 070

Bauteile mit geringer Korrosionsbeanspruchung. Transport- und Lagerschutz. Teile ohne vorrangig dekorative Anforderung an die Oberfläche z. B. im nicht sichtbaren Innenbereich oder hinter Abdeckungen.

Korrosionsbeständigkeitsklasse 2 nach Festo Norm 940 070

Bauteile mit mäßiger Korrosionsbeanspruchung. Außenliegende sichtbare Teile mit vorrangig dekorativer Anforderung an die Oberfläche, die im direkten Kontakt zur umgebenden industriellen Atmosphäre bzw. Medien, wie Kühl- und Schmierstoffe stehen

Führungseinheiten DFM-B

Datenblatt

FESTO

Geschwindigkeiten [m/s]								
Kolben-Ø	12	16	20	25	32	40	50	63
Dämpfung P, Hub-Feineinstellung AJ und EJ								
Maximalgeschwindigkeit ausfahrend, einfahrend	0,8	0,8	0,8	0,8	0,8	0,8	0,6	0,6
Dämpfung P, Gleitführung GF in Verbindung mit S6								
Maximalgeschwindigkeit ausfahrend, einfahrend	0,5	0,5	0,5	0,5	0,5	0,5	0,4	0,4
Dämpfung PPV, YSRW, PPV S6								
Maximalgeschwindigkeit ausfahrend, einfahrend	–	1,5	1,5	1,5	1,5	1,5	1	1

Kräfte [N]								
Kolben-Ø	12	16	20	25	32	40	50	63
Dämpfung P, PPV, YSRW, Hub-Feineinstellung EJ								
Theoretische Kraft bei 6 bar, Vorlauf	68	121	188	295	482	754	1 178	1 870
Theoretische Kraft bei 6 bar, Rücklauf	51	90	141	247	415	686	1 057	1 750
Hub-Feineinstellung AJ und AJ+EJ								
Theoretische Kraft bei 6 bar, Vorlauf	51	90	141	247	415	686	1 057	1 750
Theoretische Kraft bei 6 bar, Rücklauf	51	90	141	247	415	686	1 057	1 750

Antriebe mit Linearführung
Stangenführung

6.2

Führungseinheiten DFM-B

Datenblatt



Antriebe mit Linearführung
Stangenführung

6.2

Aufprallenergien [J]								
Kolben-Ø	12	16	20	25	32	40	50	63
Dämpfung P								
Max. Aufprallenergie in den Endlagen	0,09	0,15	0,2	0,35	0,40	0,7	1,0	1,3
Max. Aufprallenergie in den Endlagen S6	0,035	0,075	0,1	0,15	0,2	0,35	0,5	0,65
Dämpfung YSRW								
Max. Energieaufnahme pro Hub	–	–	4	8	12	35	35	70
Max. Energieaufnahme pro Stunde	–	–	21 000	30 000	41 000	68 000	68 000	100 000

Zulässige Aufprallgeschwindigkeit:
$$v_{zul.} = \sqrt{\frac{2 \times E_{zul.}}{m_{Eigen} + m_{Last}}}$$

Maximal zulässige Masse:
$$m_{Last} = \frac{2 \times E_{zul.}}{v^2} - m_{Eigen}$$

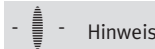

Hinweis

Diese Angaben stellen die erreichbaren Maximalwerte dar. In der Praxis können diese Werte je nach Masse der Nutzlast schwanken. Ferner sind die

Grenzwerte des Dämpfungsvermögens des Antriebszylinders sowie der zulässigen Aufprallenergie zu beachten.

DFM-B mit Gleitführung GF, Dämpfung P, PPV								
Hub [mm]	Kolben-Ø [mm]							
	12	16	20	25	32	40	50	63
Produktgewicht [g]								
10	385	621	–	–	–	–	–	–
20	432	680	1 026	1 474	2 163	–	–	–
25	452	706	1 068	1 530	2 238	2 606	4 290	5 568
30	476	736	1 109	1 586	2 337	–	–	–
40	523	795	1 215	1 726	2 489	–	–	–
50	570	854	1 298	1 838	2 640	3 047	5 019	6 457
80	712	1 033	1 572	2 218	3 210	3 663	5 909	7 503
100	803	1 148	1 733	2 435	3 502	3 981	6 376	8 116
125	962	1 352	2 000	2 800	4 018	4 534	7 151	9 050
160	1 128	1 560	2 293	3 193	4 549	5 118	8 017	10 137
200	1 318	1 797	2 628	3 642	5 158	5 786	9 007	11 379
250	–	–	3 237	4 430	6 259	6 962	10 813	13 509
320	–	–	3 823	5 215	7 322	8 129	12 545	15 682
400	–	–	4 493	6 113	8 537	9 462	14 525	18 165
Bewegte Masse [g]								
10	201	283	–	–	–	–	–	–
20	216	302	506	715	1 147	–	–	–
25	223	312	520	734	1 176	1 305	2 217	2 640
30	230	322	534	753	1 230	–	–	–
40	245	342	586	823	1 289	–	–	–
50	260	362	615	861	1 347	1 476	2 567	2 990
80	304	423	724	1 022	1 644	1 776	3 002	3 426
100	333	463	781	1 098	1 764	1 893	3 189	3 613
125	420	579	917	1 289	2 059	2 188	3 586	4 009
160	472	649	1 016	1 422	2 264	2 393	3 913	4 336
200	530	730	1 129	1 573	2 499	2 627	4 286	4 710
250	–	–	1 489	2 017	3 164	3 293	5 351	5 774
320	–	–	1 688	2 283	3 574	3 703	6 005	6 428
400	–	–	1 914	2 587	4 042	4 171	6 752	7 176

Führungseinheiten DFM-B

Datenblatt



DFM-B mit Gleitführung GF, Dämpfung P, PPV, Variante S6								
Hub [mm]	Kolben-Ø [mm]							
	12	16	20	25	32	40	50	63
Produktgewicht [g]								
0	283	488	745	1 080	1 594	1 847	3 124	3 992
10	328	548	–	–	–	–	–	–
20	376	607	907	1 298	1 889	–	–	–
25	395	633	949	1 354	1 964	2 257	3 735	4 762
30	419	663	990	1 410	2 063	–	–	–
40	466	722	1 096	1 550	2 215	–	–	–
50	514	781	1 179	1 662	2 366	2 698	4 464	5 651
80	656	959	1 452	2 042	2 936	3 314	5 354	6 696
100	747	1 074	1 614	2 259	3 228	3 632	5 821	7 310
125	905	1 279	1 880	2 624	3 745	4 186	6 596	8 244
160	1 072	1 486	2 173	3 017	4 276	4 770	7 462	9 331
200	1 261	1 724	2 508	3 466	4 884	5 437	8 452	10 573
250	–	–	3 118	4 254	5 985	6 613	10 258	12 703
320	–	–	3 704	5 039	7 048	7 780	11 990	14 876
400	–	–	4 374	5 937	8 264	9 114	19 970	17 359
Bewegte Masse [g]								
0	130	188	329	463	755	810	1 428	1 601
10	145	208	–	–	–	–	–	–
20	159	229	386	539	873	–	–	–
25	167	239	400	558	902	956	1 662	1 834
30	174	249	414	577	956	–	–	–
40	188	269	467	647	1 015	–	–	–
50	203	289	495	685	1 073	1 127	2 012	2 184
80	247	349	604	847	1 373	1 427	2 447	2 620
100	276	389	661	922	1 490	1 544	2 634	2 806
125	364	506	797	1 113	1 785	1 840	3 031	3 203
160	415	576	896	1 246	1 990	2 045	3 358	3 530
200	474	657	1 010	1 397	2 225	2 279	3 731	3 904
250	–	–	1 370	1 842	2 890	2 944	4 796	4 968
320	–	–	1 568	2 107	3 300	3 354	5 450	5 622
400	–	–	1 794	2 411	3 768	3 823	6 197	6 370

Antriebe mit Linearführung
Stangenführung

6.2

Führungseinheiten DFM-B

Datenblatt



Antriebe mit Linearführung
Stangenführung

6.2

DFM-B mit Kugelumlaufführung KF, Dämpfung P, PPV								
Hub [mm]	Kolben-Ø [mm]							
	12	16	20	25	32	40	50	63
Produktgewicht [g]								
10	345	543	–	–	–	–	–	–
20	388	596	935	1 395	1 932	–	–	–
25	405	619	974	1 447	1 998	2 366	3 907	5 185
30	427	647	1 012	1 499	2 079	–	–	–
40	470	700	1 105	1 624	2 213	–	–	–
50	513	754	1 181	1 729	2 346	2 753	4 523	5 961
80	641	916	1 428	2 074	2 817	3 270	5 272	6 865
100	723	1 020	1 577	2 276	3 073	3 552	5 682	7 423
125	852	1 190	1 809	2 599	3 490	4 006	6 327	8 226
160	1 002	1 378	2 079	2 966	3 958	4 526	7 094	9 214
200	1 174	1 593	2 388	3 384	4 494	5 121	7 971	10 343
250	–	–	2 905	4 073	5 369	6 072	9 419	12 115
320	–	–	3 445	4 805	6 305	7 112	10 953	14 091
400	–	–	4 063	5 642	7 376	8 301	12 707	16 347
Bewegte Masse [g]								
10	168	239	–	–	–	–	–	–
20	178	254	437	631	933	–	–	–
25	183	261	447	646	954	1 082	1 830	2 254
30	188	268	458	661	990	–	–	–
40	198	283	498	716	1 030	–	–	–
50	208	297	520	746	1 071	1 199	2 067	2 491
80	238	341	602	873	1 271	1 400	2 361	2 785
100	259	370	646	934	1 352	1 481	2 492	2 915
125	316	452	748	1 083	1 548	1 677	2 758	3 182
160	352	503	824	1 189	1 690	1 819	2 986	3 410
200	392	561	911	1 310	1 852	1 981	3 247	3 671
250	–	–	1 180	1 656	2 291	2 420	3 953	4 377
320	–	–	1 332	1 868	2 575	2 703	4 410	4 833
400	–	–	1 505	2 111	2 899	3 027	4 931	5 355

Führungseinheiten DFM-B

Datenblatt

FESTO

Zusätzliche Gewichte bei Hub-Feineinstellung AJ – GF, KF

Bei Verwendung der Hubfeineinstellung AJ ist zusätzlich zu der genannten Masse ab Seite 1 / 6.2-94 folgendes Gewicht zu berücksichtigen.

Produktgewicht [g] Hub-Feineinstellung AJ (Kolbenstange + Anschlag)								
Hub [mm]	Kolben-Ø [mm]							
	12	16	20	25	32	40	50	63
10	55,4	58,8	–	–	–	–	–	–
20	57,6	61	75,6	115,4	185,7	–	–	–
25	58,7	62,1	77,6	118,5	190,2	188,7	350,7	350,5
30	59,9	63,3	79,6	121,6	194,7	–	–	–
40	62,1	65,5	83,6	127,8	203,6	–	–	–
50	64,3	67,7	87,5	134	212,5	211	390,4	390,2
80	71	74,4	99,5	152,6	239,3	237,8	438	437,8
100	75,5	78,9	107,5	165	257,2	255,7	469,8	469,6
125	81,1	84,5	117,3	180,5	279,5	278	509,5	509,3
160	88,9	92,3	131,2	202,5	310,8	309,3	565,1	564,9
200	97,8	101,2	147,1	227	346,5	345	628,6	628,4
250	–	–	167	258,1	391,2	389,7	708,1	707,9
320	–	–	194,8	301,5	453,8	452,3	819,2	819
400	–	–	226,5	351,1	525,2	523,7	946,3	946,1

Bewegte Masse [g] Hub-Feineinstellung AJ (Kolbenstange + Anschlag)								
Hub [mm]	Kolben-Ø [mm]							
	12	16	20	25	32	40	50	63
10	51,5	52,3	–	–	–	–	–	–
20	53,7	54,5	76	116,6	185,9	–	–	–
25	54,8	55,6	78	119,7	190,4	190	351,7	351,7
30	56	56,8	80	122,8	194,9	–	–	–
40	58,2	59	84	129	203,8	–	–	–
50	60,4	61,2	87,9	135,2	212,7	212,7	391,4	391,4
80	67,1	67,9	99,9	153,8	239,5	239,5	439	439
100	71,6	72,4	107,8	166,2	257,4	257,4	470,8	470,8
125	77,2	78	117,7	181,7	279,7	279,7	510,5	510,5
160	85	85,8	131,6	203,4	311	311	566,1	566,1
200	93,9	94,7	147,5	228,2	346,7	346,7	629,6	629,6
250	–	–	167,4	259,3	391,4	391,4	709,1	709,1
320	–	–	195,2	302,7	454	454	820,2	820,2
400	–	–	226,9	352,3	525,4	525,4	947,3	947,3

Führungseinheiten DFM-B

Datenblatt



Zusätzliche Gewichte bei Hub-Feineinstellung E] – GF, KF

Bei Verwendung der Hubfeineinstellung E] ist zusätzlich zu der genannten Masse ab Seite 1 / 6.2-94 folgendes Gewicht zu berücksichtigen.

Produktgewicht [g] Hub-Feineinstellung E] (Kolbenstange + Anschlag)						
Hub [mm]	Kolben-Ø [mm]					
	20	25	32	40	50	63
20	55,7	117,1	134,1	–	–	–
25	56,4	119,1	136,1	153,9	302,8	354
30	57,2	121	138	–	–	–
40	58,8	125	142	–	–	–
50	60,3	129	146	163,8	318,3	369,5
80	65	140,9	157,9	175,7	336,9	388,1
100	68,1	148,8	165,8	183,6	349,4	400,6
125	71,9	158,8	175,8	193,6	364,9	416,1
160	77,4	172,7	189,7	207,5	386,6	437,8
200	83,6	188,5	205,5	223,3	411,4	462,6
250	91,3	208,4	225,4	243,2	442,4	493,6
320	102,2	236,2	253,2	271	485,9	537,1
400	114,6	268	285	302,8	535,5	586,7

DFM-B mit Kugelumlauführung KF, Dämpfung YSRW						
Hub [mm]	Kolben-Ø [mm]					
	20	25	32	40	50	63
Produktgewicht [g]						
20	1 684	2 641	3 717	–	–	–
25	1 733	2 707	3 801	4 995	7 594	10 816
30	1 780	2 773	3 884	–	–	–
40	1 874	2 903	4 053	–	–	–
50	1 970	3 035	4 222	5 455	8 275	11 657
80	2 257	3 429	4 720	5 999	9 092	12 629
100	2 444	3 687	5 047	6 352	9 614	13 298
125	2 677	4 008	5 458	6 801	10 294	14 137
160	3 015	4 473	6 050	7 446	11 255	15 319
200	3 401	5 004	6 728	8 183	12 354	16 670
250	3 855	5 641	7 545	9 074	13 700	18 340
320	4 530	6 569	8 730	10 363	15 623	20 704
400	5 302	7 631	10 085	11 837	17 821	23 405
Bewegte Masse [g]						
20	874	1 323	1 933	–	–	–
25	894	1 350	1 969	2 386	3 735	4 996
30	914	1 378	2 005	–	–	–
40	953	1 432	2 077	–	–	–
50	993	1 487	2 149	2 566	4 021	5 282
80	1 111	1 650	2 365	2 782	4 365	5 625
100	1 190	1 759	2 509	2 926	4 594	5 855
125	1 289	1 896	2 690	3 106	4 880	6 141
160	1 427	2 087	2 942	3 359	5 281	6 542
200	1 585	2 305	3 230	3 647	5 739	7 000
250	1 782	2 578	3 590	4 007	6 312	7 572
320	2 059	2 959	4 095	4 512	7 114	8 374
400	2 375	3 396	4 671	5 088	8 030	9 290

Führungseinheiten DFM-B

Datenblatt

FESTO

Werkstoffe

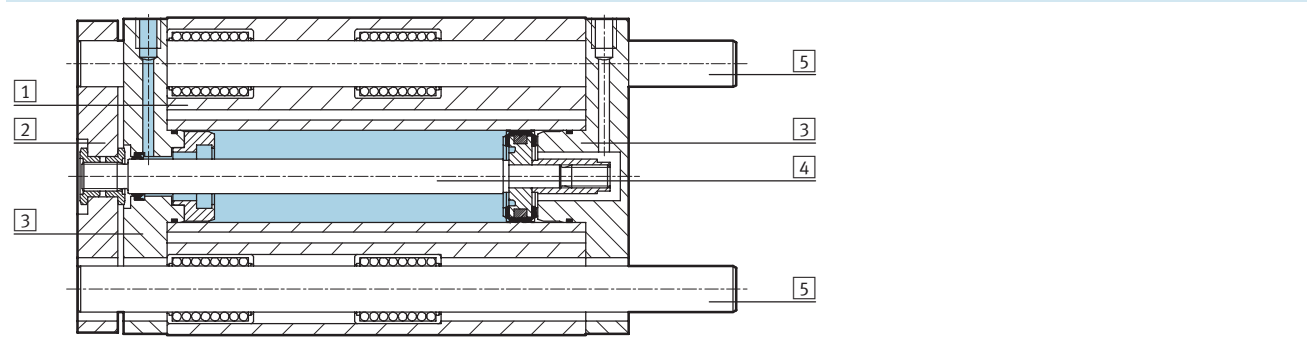

Variante	Gleitführung GF	Kugelumlaufführung KF	S6
1 Gehäuse	Alu-Knetlegierung, eloxiert	Alu-Knetlegierung, eloxiert	Alu-Knetlegierung, eloxiert
2 Jochplatte	Vergütungsstahl	Vergütungsstahl	Alu-Knetlegierung
3 Lager- und Abschlussdeckel	Alu-Knetlegierung, eloxiert	Alu-Knetlegierung, eloxiert	Alu-Knetlegierung, eloxiert
4 Kolbenstange	hochlegierter Stahl rostfrei	hochlegierter Stahl rostfrei	hochlegierter Stahl rostfrei
5 Führungsstangen	hochlegierter Stahl	Vergütungsstahl	hochlegierter Stahl
- Statische Dichtungen	Nitrilkautschuk	Nitrilkautschuk	Fluorkautschuk
- Dynamische Dichtungen	Polyurethan	Polyurethan	Fluorkautschuk
- Schmiermittel	Klüberplex BE 31-102	Klüberplex BE 31-102	Mobiltemp SHC 100
Werkstoffhinweis	-	Kupfer-, PTFE- und silikonfrei	-

Maximale Nutzlast F [N]

Gleitführung GF und Kugelumlaufführung KF

Kolben-Ø [mm]	XS [mm]	Hub [mm]															
		10	20	25	30	40	50	80	100	125	160	200	250	320	400		
12	GF	53	47	45	43	39	36	28	25	23	20	15	-	-	-		
	KF	47	42	40	38	35	32	26	23	20	16	13	-	-	-		
16	GF	95	86	83	79	73	67	55	49	37	30	25	-	-	-		
	KF	75	69	66	64	58	56	51	48	30	21	17	-	-	-		
20	GF	-	99	96	92	110	103	86	77	71	63	55	47	41	35		
	KF	-	80	77	75	91	88	80	75	65	56	47	40	34	29		
25	GF	-	121	116	112	123	115	96	86	86	76	67	53	45	39		
	KF	-	88	86	84	100	97	89	85	80	66	56	46	38	32		
32	GF	-	188	180	173	161	150	166	150	168	146	127	106	91	78		
	KF	-	120	118	116	112	109	134	128	144	135	126	135	125	100		
40	GF	-	-	180	-	-	150	166	150	168	146	127	106	91	78		
	KF	-	-	118	-	-	109	134	128	144	135	126	135	125	100		
50	GF	-	-	257	-	-	216	234	212	229	200	174	145	124	105		
	KF	-	-	182	-	-	168	201	193	211	199	188	179	158	130		
63	GF	-	-	257	-	-	216	234	212	229	200	174	145	124	105		
	KF	-	-	182	-	-	168	201	193	211	199	188	179	158	130		

1 Nutzlastschwerpunkt

Führungseinheiten DFM-B

Datenblatt

FESTO

Zulässige Momentbelastung M [Nm]

Gleitführung GF und Kugelumlaufführung KF



Kolben-Ø [mm]		Hub [mm]													
		10	20	25	30	40	50	80	100	125	160	200	250	320	400
12	GF	1,10	0,95	0,90	0,85	0,80	0,75	0,60	0,50	0,45	0,40	0,30	-	-	-
	KF	0,95	0,85	0,80	0,75	0,70	0,65	0,50	0,45	0,40	0,30	0,25	-	-	-
16	GF	2,20	2,00	1,90	1,80	1,70	1,50	1,30	1,10	0,85	0,70	0,60	-	-	-
	KF	1,70	1,60	1,50	1,45	1,35	1,30	1,20	1,10	0,70	0,50	0,40	-	-	-
20	GF	-	2,90	2,80	2,70	3,20	3,00	2,50	2,20	2,10	1,80	1,60	1,40	1,20	1,00
	KF	-	2,30	2,20	2,15	2,60	2,55	2,30	2,20	1,90	1,60	1,40	1,20	1,00	0,85
25	GF	-	4,15	3,95	3,80	4,20	3,90	3,25	2,90	2,90	2,60	2,30	1,80	1,50	1,30
	KF	-	3,00	2,92	2,85	3,40	3,30	3,02	2,89	2,70	2,20	1,90	1,50	1,30	1,10
32	GF	-	7,30	7,00	6,70	6,20	5,80	6,40	5,80	6,50	5,70	5,00	4,10	3,50	3,00
	KF	-	4,70	4,60	4,55	4,40	4,25	5,25	5,00	5,60	5,25	4,90	5,20	4,80	3,90
40	GF	-	-	7,90	-	-	6,55	7,25	6,55	7,35	6,40	5,55	4,60	4,0	3,40
	KF	-	-	5,20	-	-	4,80	5,90	5,65	6,35	5,95	5,55	5,95	5,50	4,40
50	GF	-	-	14,15	-	-	11,85	12,85	11,65	12,55	11,00	9,60	7,98	6,82	5,78
	KF	-	-	10,00	-	-	9,30	11,00	10,6	11,60	11,00	10,30	9,82	8,67	7,17
63	GF	-	-	15,90	-	-	13,30	14,45	13,10	14,10	12,30	10,70	9,06	7,75	6,56
	KF	-	-	11,30	-	-	10,50	12,50	12,00	13,20	12,40	11,70	11,16	9,85	8,15

Verdrehspiel ρ

Gleitführung GF und Kugelumlaufführung KF in eingefahrenem Zustand, unbelastet

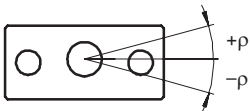

Kolben Ø		12	16	20	25	32	40	50	63
Verdrehspiel [°]	GF	0,09	0,09	0,07	0,07	0,06	0,06	0,05	0,05
	KF	0,08	0,08	0,07	0,07	0,05	0,05	0,05	0,05

Führungseinheiten DFM-B

Datenblatt



Auslenkung der Kolbenstange

Mittlere Auslenkung f_1 durch Lagerspiel in Abhängigkeit vom Hub l

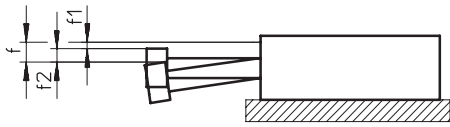

- $f = f_1 + f_2$
- f = gesamte Auslenkung der Kolbenstange
- f_1 = Auslenkung durch Lagerspiel
- f_2 = Auslenkung durch Querkraft

DFM-GF mit 2 Lager pro Führungsstange

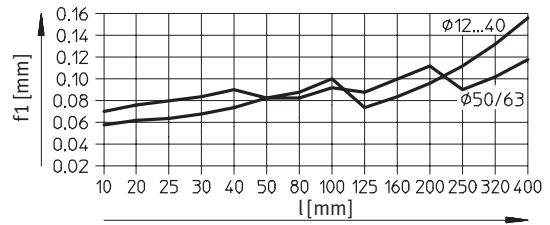

Auslenkung f_2 durch Querkraft F in Abhängigkeit vom Hub bei Gleitführung GF

Hub 50 mm

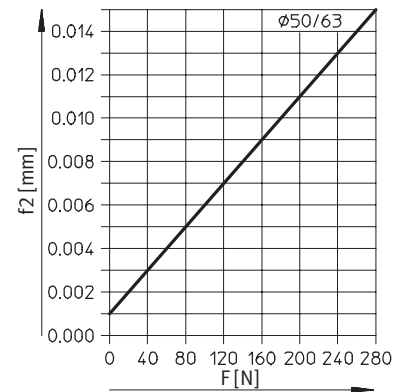
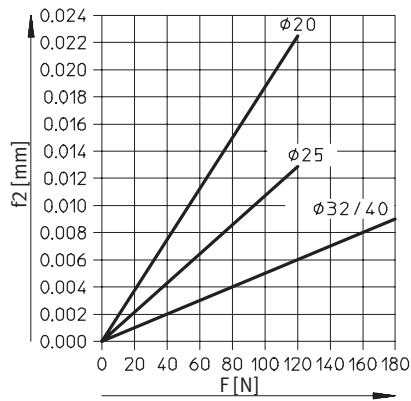
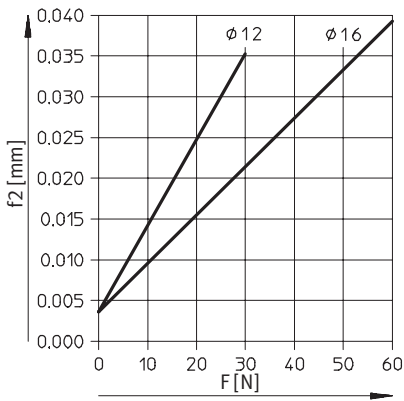

Hub 100 mm

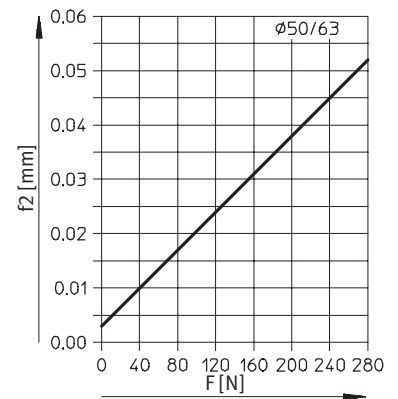
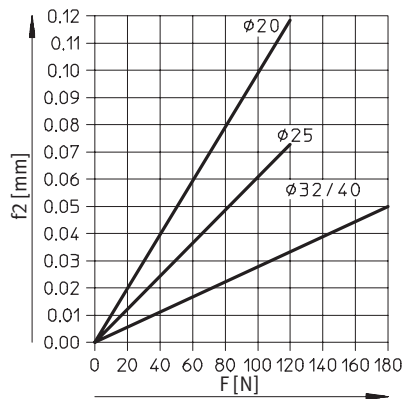
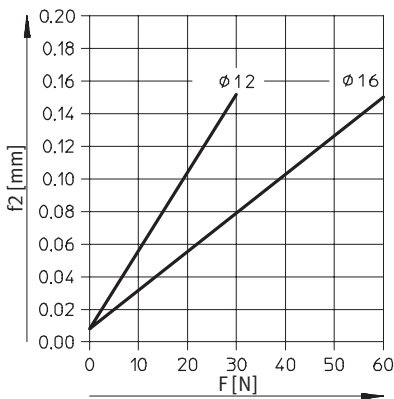

Führungseinheiten DFM-B

Datenblatt



Auslenkung f2 durch Querkraft F in Abhängigkeit vom Hub bei Gleitführung GF

Hub 200 mm

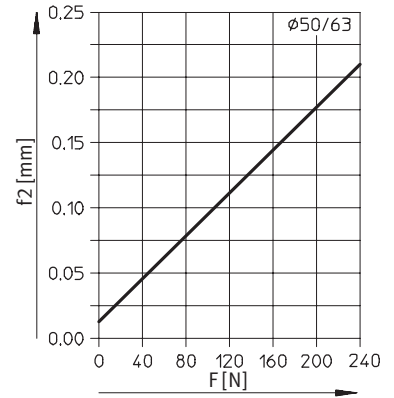
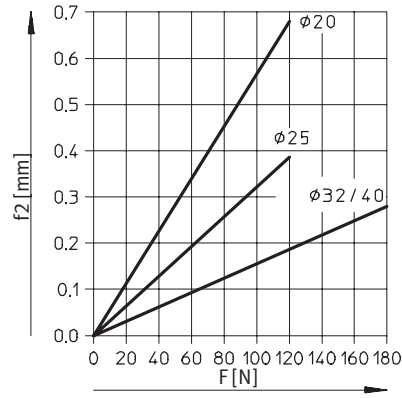
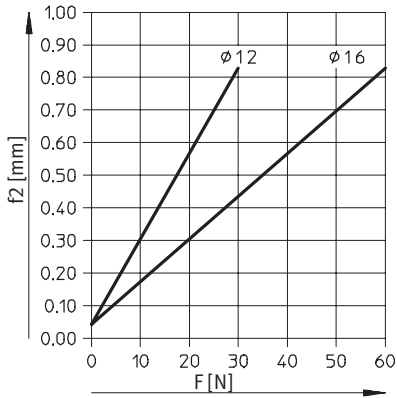

Hub 400 mm

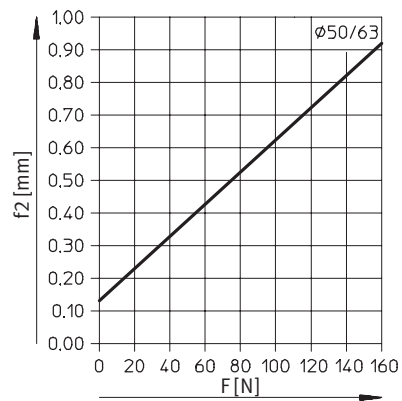
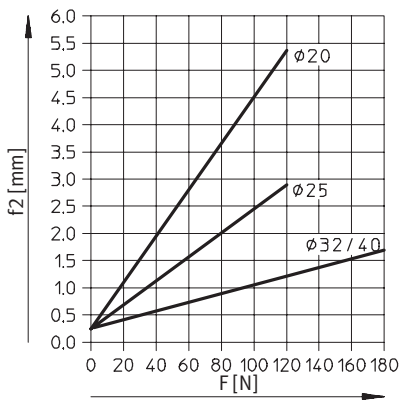

Antriebe mit Linearführung
Stangenführung

6.2

Führungseinheiten DFM-B

Datenblatt



Auslenkung der Kolbenstange

Mittlere Auslenkung f_1 durch Lagerspiel in Abhängigkeit vom Hub l

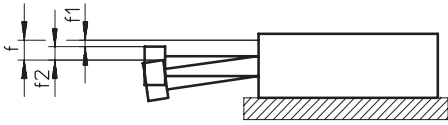

- f = $f_1 + f_2$
- f = gesamte Auslenkung der Kolbenstange
- f_1 = Auslenkung durch Lagerspiel
- f_2 = Auslenkung durch Querkraft

DFM-KF mit 2 Lager pro Führungsstange

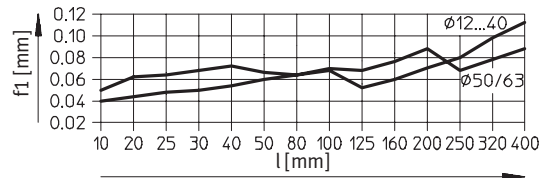

Auslenkung f_2 durch Querkraft F in Abhängigkeit vom Hub bei Kugelumlauführung KF

Hub 50 mm

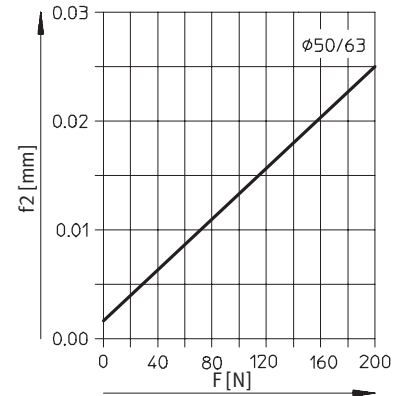
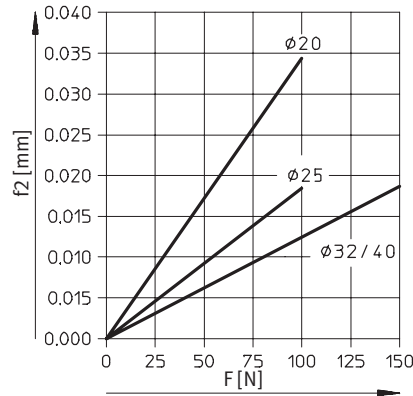
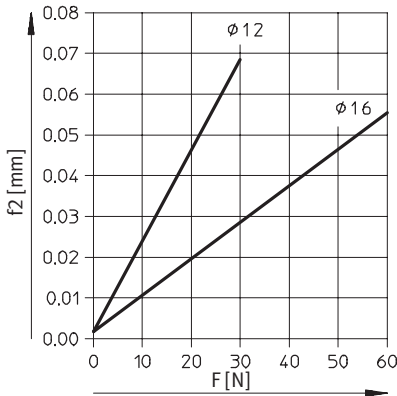

Hub 100 mm

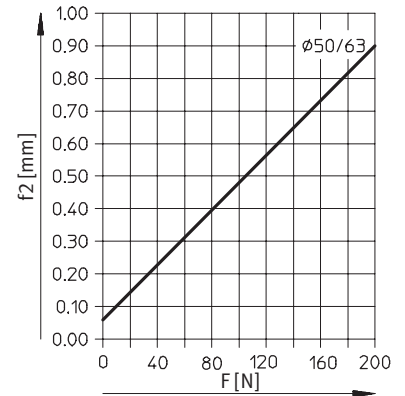
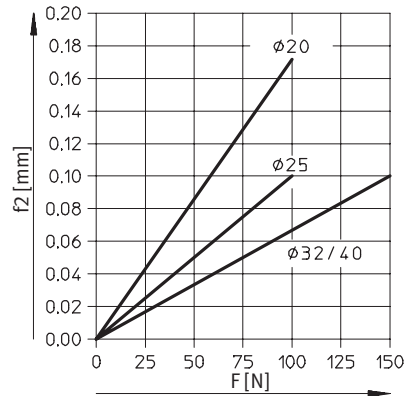
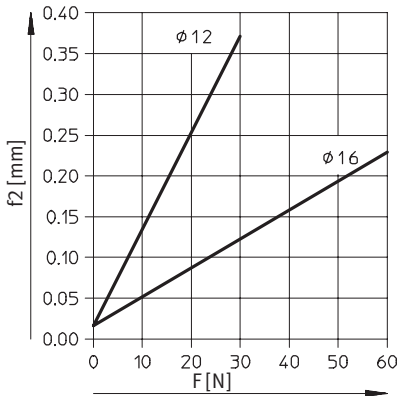

Führungseinheiten DFM-B

Datenblatt



Auslenkung f_2 durch Querkraft F in Abhängigkeit vom Hub bei Kugelumlaufführung KF

Hub 200 mm

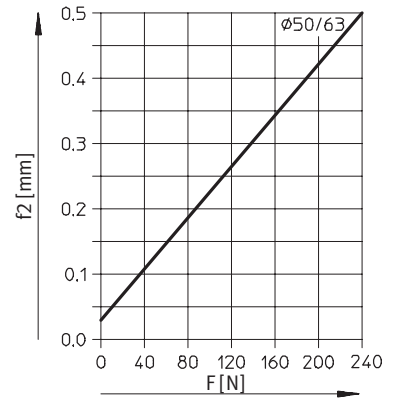
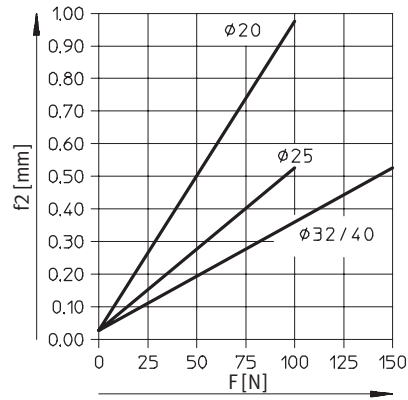
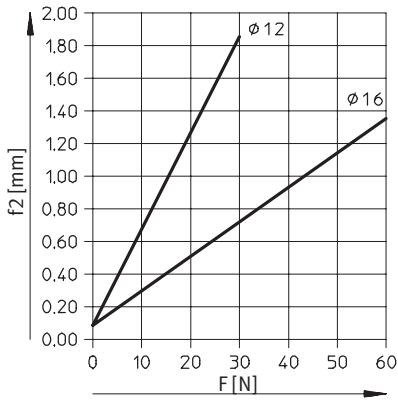

Hub 400 mm

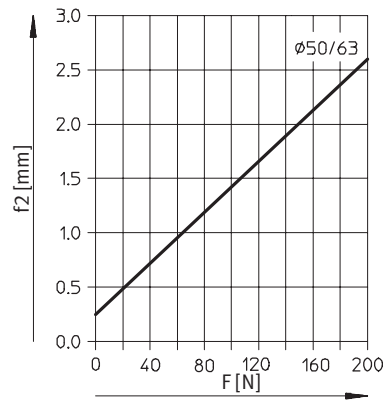
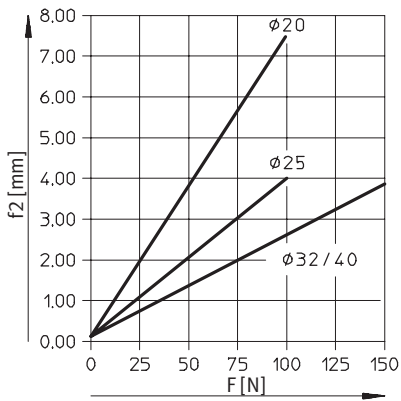

Führungseinheiten DFM-B

Datenblatt



Einsatz als Hebezyylinder

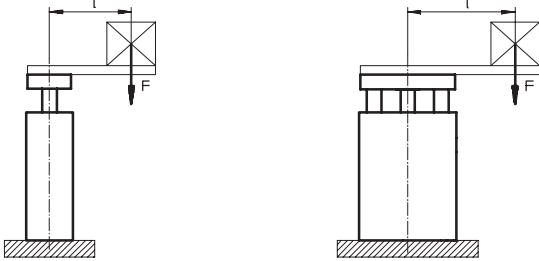

- Hinweis

Weitere Diagramme → ab Seite 1 / 6.2-76.

F = Längskraft [N]
L = Hebelarm [mm]

Zulässige Belastung mit Gleitführung GF

Hub 40 ... 400 mm

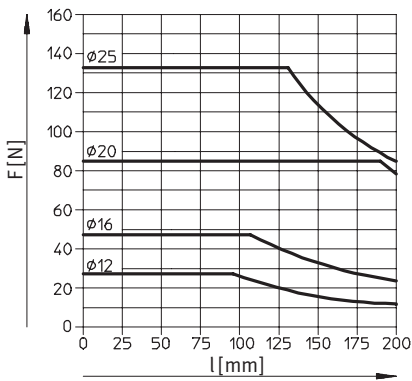

Hub 250 ... 400 mm

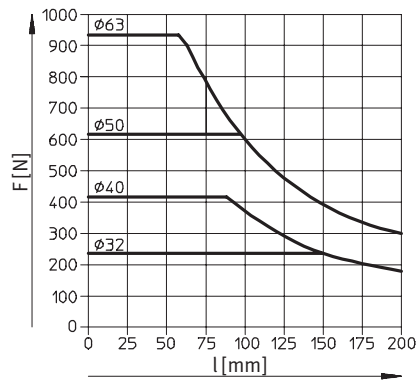

Zulässige Belastung mit Kugelumlaufführung KF

Hub 40 ... 100 mm

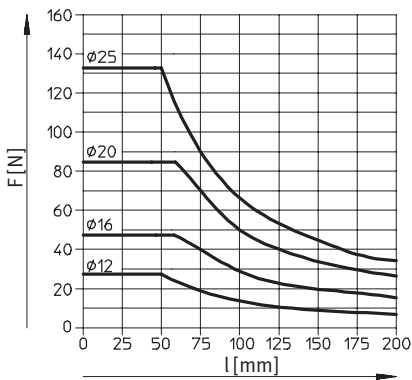

Hub 125 ... 200 mm

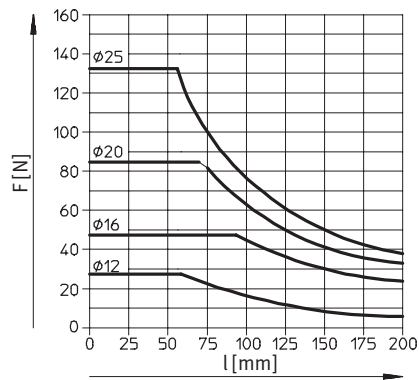

Hub 250 ... 400 mm

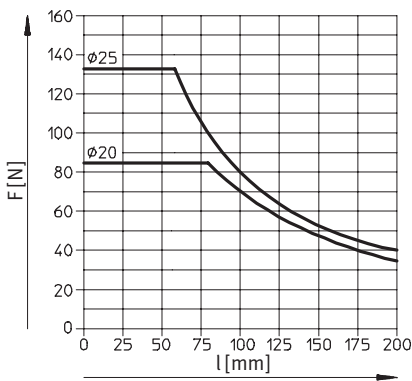

Hub 200 ... 400 mm

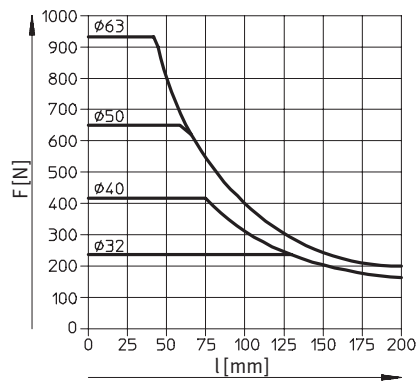

Führungseinheiten DFM-B

Datenblatt



Zulässige Lastmasse m in Abhängigkeit der zulässigen Geschwindigkeit v

Horizontaler Betrieb, Dämpfung YSRW

DFM-20-...-B-YSRW

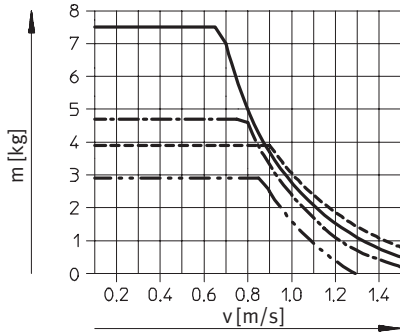

DFM-25-...-B-YSRW

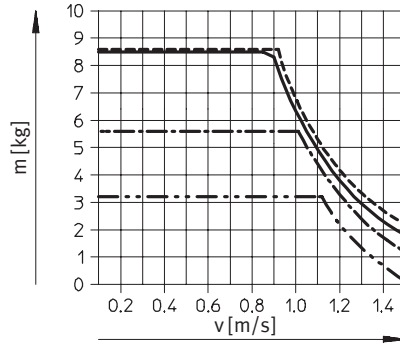

DFM-32-...-B-YSRW

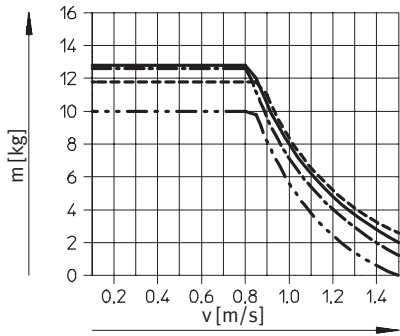

DFM-40-...-B-YSRW

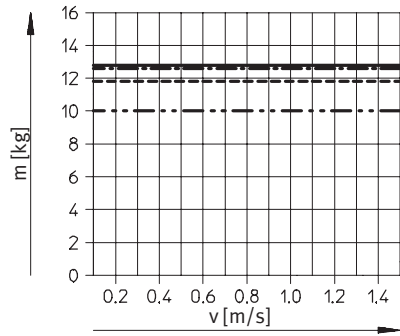

DFM-50-...-B-YSRW

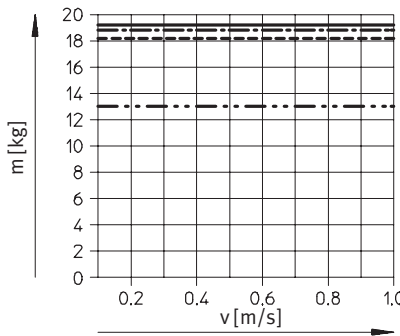

DFM-63-...-B-YSRW

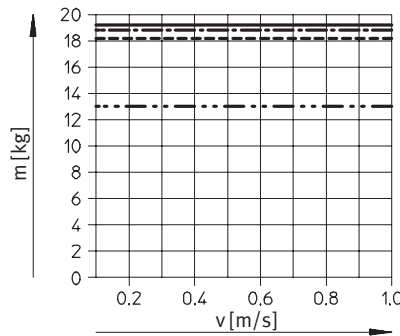

- Hub 25 mm
- Hub 100 mm
- · - · - · Hub 200 mm
- Hub 400 mm

Führungseinheiten DFM-B

Datenblatt

Vertikaler Betrieb, Dämpfung YSRW

DFM-20-...-B-YSRW

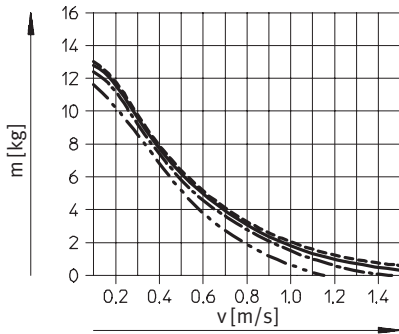

DFM-25-...-B-YSRW

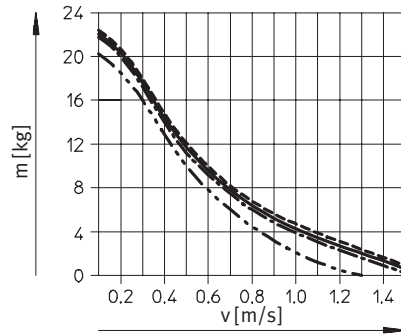

DFM-32-...-B-YSRW

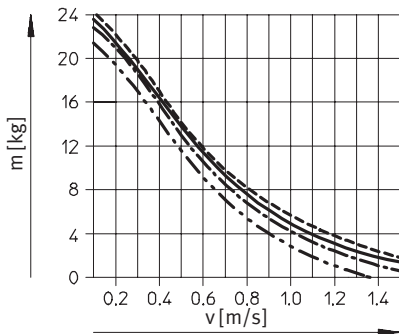

DFM-40-...-B-YSRW

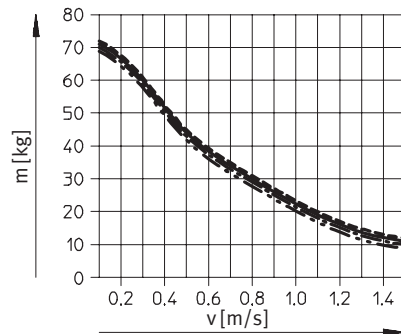

DFM-50-...-B-YSRW

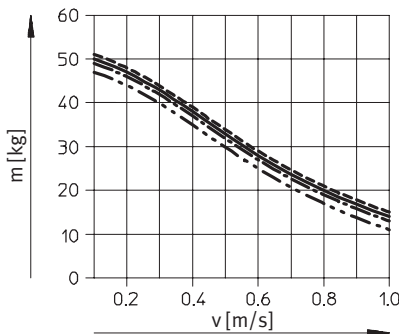

DFM-63-...-B-YSRW

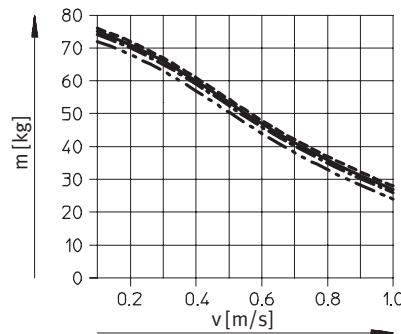

- Hub 25 mm
- Hub 100 mm
- · - · - Hub 200 mm
- Hub 400 mm

Führungseinheiten DFM-B

Datenblatt



Abmessungen

Download CAD-Daten → www.festo.com/de/engineering

Ø 12, 16 mm

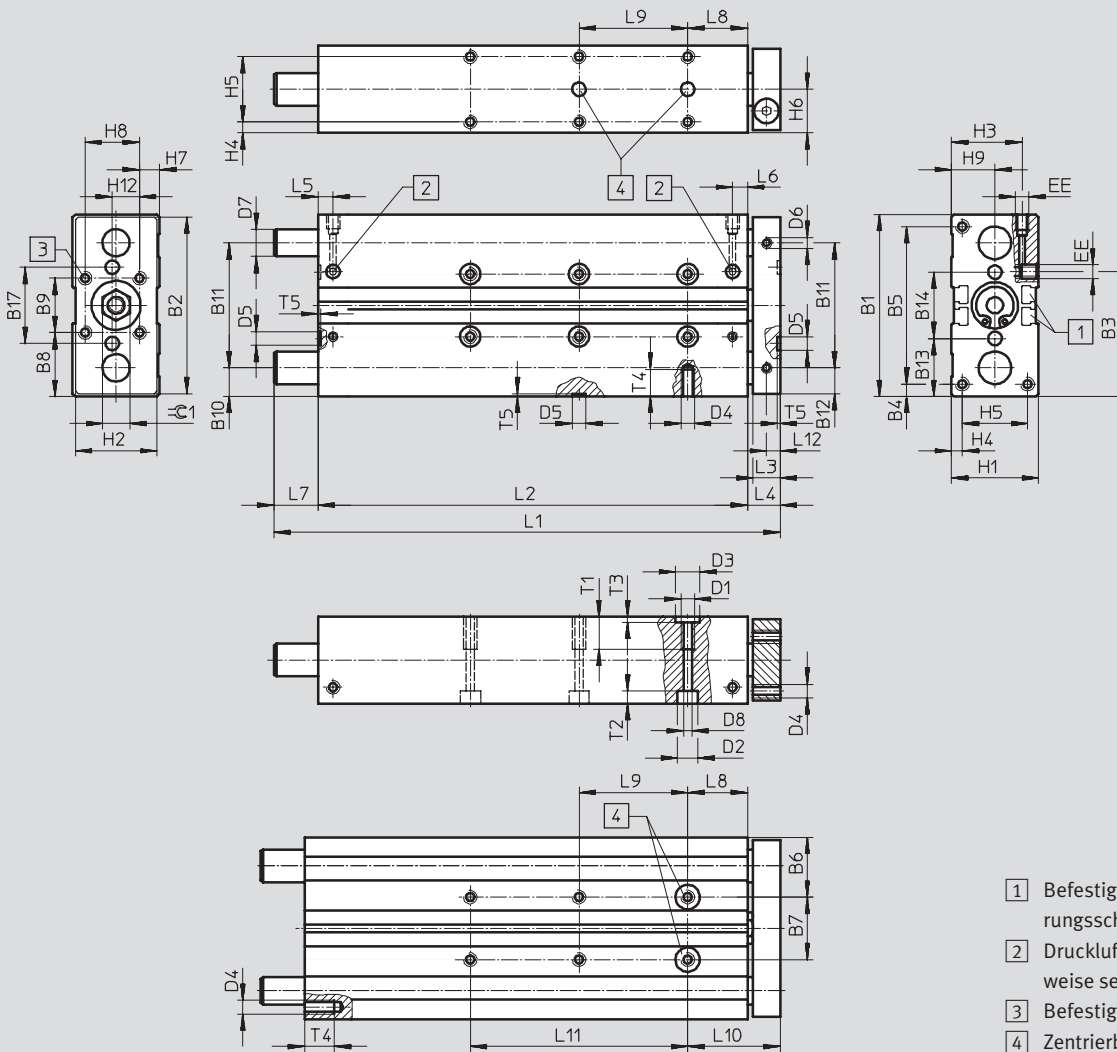

- 1) Befestigungsnut für Näherungsschalter SME/SMT-8
- 2) Druckluftanschluss wahlweise seitlich oder oben
- 3) Befestigungsgewinde
- 4) Zentrierbohrungen

Ø	B1	B2	B3	B4	B5	B6	B7	B8	B9	B10	B11	B12	B13	B14	B17	D1
[mm]							±0,02 ¹⁾							±0,02 ¹⁾		
12	60	58	40,7	4,5	51	20,5	19	20	20	9,5	41	8,5	19,5	21	25	M5
16	67	65	45	4,5	58	22	23	23,5	20	10,5	46	9,5	21,3	24,4	28	M5

1) Toleranz zwischen den Zentrierbohrungen

Ø	D2	D3	D4	D5	D6	D7		D8	EE	H1	H2	H3	H4	H5	H6	H7
[mm]	Ø	Ø		Ø	Ø	GF	KF	Ø								
12	8	9	M4	5	M4	10 _{h8}	8 _{h6}	4,3	M5	28	26	24	4	20	14	4
16	7,5	9	M5	5	M4	12 _{h8}	10 _{h6}	4,3	M5	32	30	26,5	4	24	16	7,4

Ø	H8	H9	H12	L2	L3	L4	L5	L6	L8	L10	L12	T1	T2	T3	T4	T5	≈C1
[mm]																	
12	20	14	10	40	10	13	14,8	11,2	21	34	5	10	9,4	2,1	8	1	10
16	20	16	10	58	10	12	9,8	9,3	22	34	5	12	4,6	2,1	10	1	10

Führungseinheiten DFM-B

Datenblatt



Hub [mm]	Kolben Ø [mm]									
	12					16				
	L1	L2	L7	L9 ±0,02 ¹⁾	L11	L1	L2	L7	L9 ±0,02 ¹⁾	L11
10	74	50	11	–	–	80	68	–	–	–
20	84	60	11	–	–	90	78	–	–	–
25	89	65	11	20	–	95	83	–	20	–
30	94	70	11	20	–	100	88	–	20	–
40	104	80	11	20	–	110	98	–	20	–
50	114	90	11	40	–	120	108	–	40	–
80	144	120	11	40	–	150	138	–	40	–
100	164	140	11	40	80	170	158	–	40	80
125	230	165	52	40	80	229	183	34	40	80
160	265	200	52	40	120	264	218	34	40	120
200	305	240	52	40	160	304	258	34	40	160

1) Toleranz zwischen den Zentrierbohrungen

 Hinweis
Bei variablem Hub entsprechen die Abmessungen L1, L2, L7, L9 und L11 dem nächst längeren Standardhub.

Abmessungen Download CAD-Daten → www.festo.com/de/engineering

AJ – Hub-Feineinstellung ausgefährene Endlage
Ø 12, 16 mm

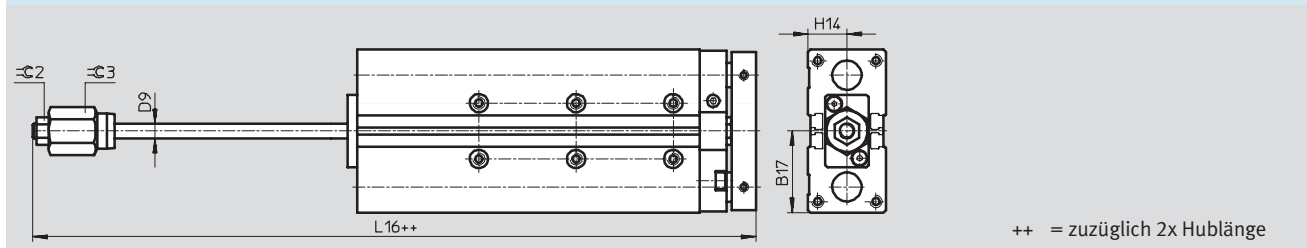

Ø	B17	D9 Ø	H14	L16	⊖C2	⊖C3
[mm]						
12	30,5	6	14	90,6	10	17
16	33,5	6	16	107,9	10	17

Führungseinheiten DFM-B

Datenblatt



Abmessungen

Ø 20 ... 40 mm

Download CAD-Daten → www.festo.com/de/engineering

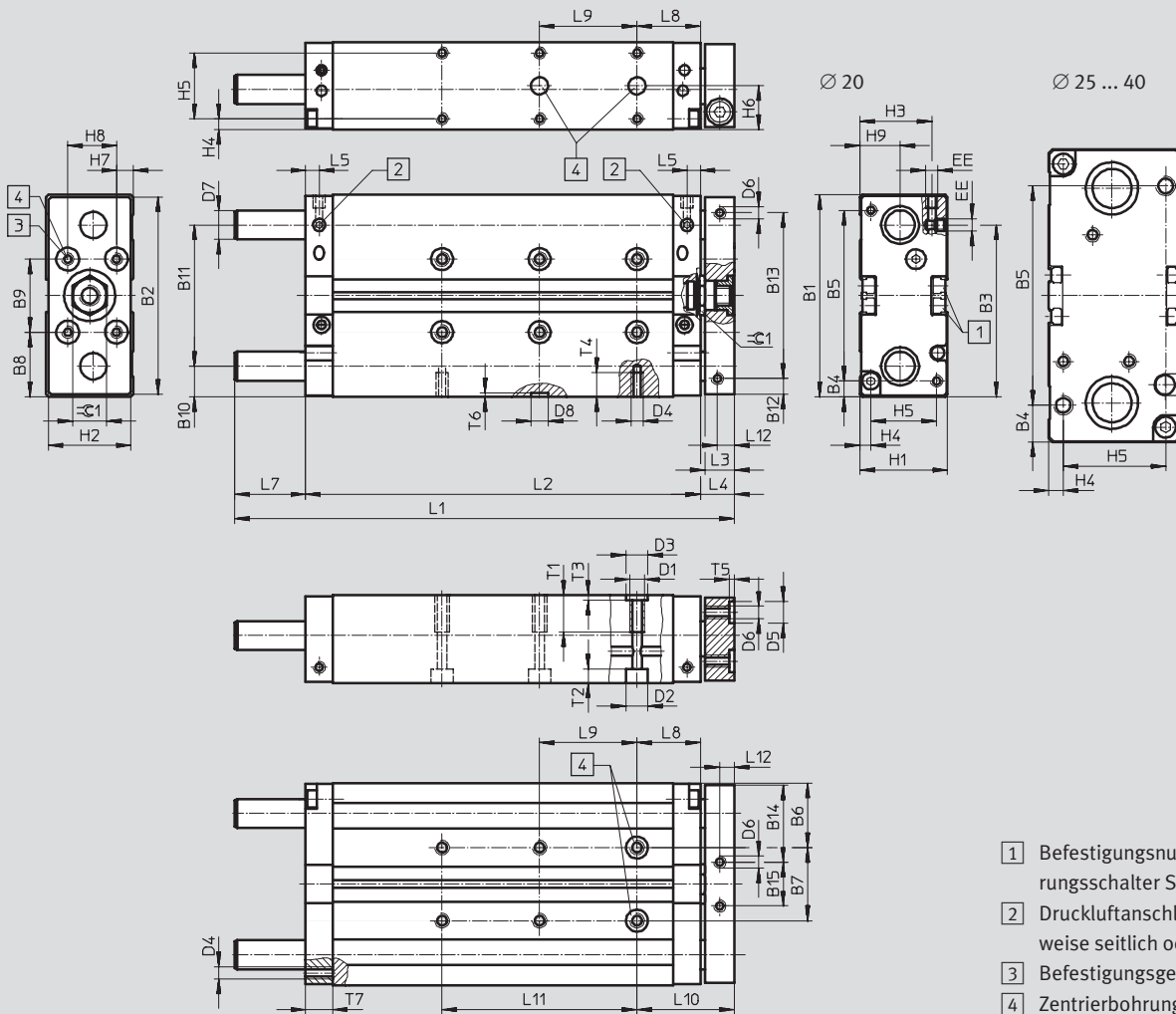

- 1 Befestigungsnut für Näherungsschalter SME/SMT-8
- 2 Druckluftanschluss wahlweise seitlich oder oben
- 3 Befestigungsgewinde
- 4 Zentrierbohrungen

- Hinweis

Bei den Führungseinheiten DFM-20 ... 40-B ragen die Führungsstangen in der hinteren Endlage aus der Kontur des Gehäuses heraus. Hier ist das Bauteil bei stirnseitiger Montage am

Abschlussdeckel entsprechend auszusparen, damit die Führungsstangen frei beweglich sind. Ausnahmen: DFM-40-...-B mit den Hublängen 20, 30 und 40 mm.

Führungseinheiten DFM-B

Datenblatt

∅	B1	B2	B3	B4	B5	B6	B7	B8	B9	B10	B11	B12	B13	B14	B15
[mm]							±0,02 ¹⁾		±0,02 ¹⁾						
20	83	81	70,5	6,5	70	26,5	30	26,5	30	12,5	58	6,5	68	31,5	18
25	95	93	67	15,5	64	30	35	27,5	40	13,5	68	12,5	68	32,5	28
32	110	108	77	20	70	33,5	43	35	40	16	78	15	78	41	26
40	120	118	86	15	90	34,5	51	35	50	16	88	15	88	41	36

1) Toleranz zwischen den Zentrierbohrungen

∅	D1	D2	D3	D4	D5	D6	D7		D8	EE	H1	H2	H3	H4	H5	H6
							∅	∅								
[mm]		∅	∅		∅	∅	GF	KF	∅							
20	M6	9	9	M5	9	M5	14	12	7	M5	36	34	29,5	4,5	27	18
25	M6	9	9	M6	9	M6	16	14	7	G1/8	44	42	34,8	4,5	35	22
32	M8	11	12	M6	9	M6	20	16	9	G1/8	49	47	39	6	37	24,5
40	M8	11	12	M8	9	M6	20	16	9	G1/8	54	52	41,5	6	42	27

∅	H7	H8	H9	L3	L4	L5	L8	L10	L12	T1	T2	T3	T4	T5	T6	T7	±0,1
[mm]																	
20	7	20	16,5	12	14	5,5	26	40	6	15	5,7	2,1	10	2,1	1,6	11	14
25	12	20	19	12	14	8,5	26	40	6	15	5,7	2,1	12	2,1	1,6	15	17
32	8,5	30	21	14	16	8,5	29	45	7	20	6,8	2,6	11	2,1	2,1	15	17
40	10	30	26	14	16	8,5	29	45	7	20	6,8	2,6	16	2,1	2,1	15	17

Hub	Kolben ∅ [mm]																			
	20					25					32					40				
	L1	L2	L7	L9	L11	L1	L2	L7	L9	L11	L1	L2	L7	L9	L11	L1	L2	L7	L9	L11
[mm]			±0,02 ¹⁾					±0,02 ¹⁾					±0,02 ¹⁾					±0,02 ¹⁾		
20	105	82				111	90				118	95	7			-	96	-	-	
25	110	87	9			116	95	7			123	100	7			123	101	6	20	
30	115	92				121	100				133	105				-	106	-	-	
40	135	102	19			141	110	17			143	115	12			-	116	-	-	
50	145	112				151	120				153	125				153	126	11		
80	185	142	29			196	150	32			208	155	37			208	156	36		
100	205	162			80	216	170			80	228	175			80	228	176			80
125	257	187				271	195				283	200				283	201			
160	292	222	56		40	120	306	230	62	40	120	318	235	67	40	120	318	236	66	40
200	332	262				160	346	270			160	358	275			160	358	276		
250	472	312				200	476	320			200	483	325			200	483	326		
320	592	382	146			240	546	390	142		240	553	395	142		240	553	396	141	
400	622	462				320	626	470			320	633	475			320	633	476		

1) Toleranz zwischen den Zentrierbohrungen

 Hinweis
Bei variablem Hub entsprechen die Abmessungen L1, L2, L7, L9 und L11 dem nächst längeren Standardhub.

Antriebe mit Linearführung
Stangenführung
6.2

Führungseinheiten DFM-B

Datenblatt



Antriebe mit Linearführung
Stangenführung

6.2

Abmessungen

Download CAD-Daten → www.festo.com/de/engineering

YSRW – Dämpfung selbststellend

∅ 20 ... 40 mm

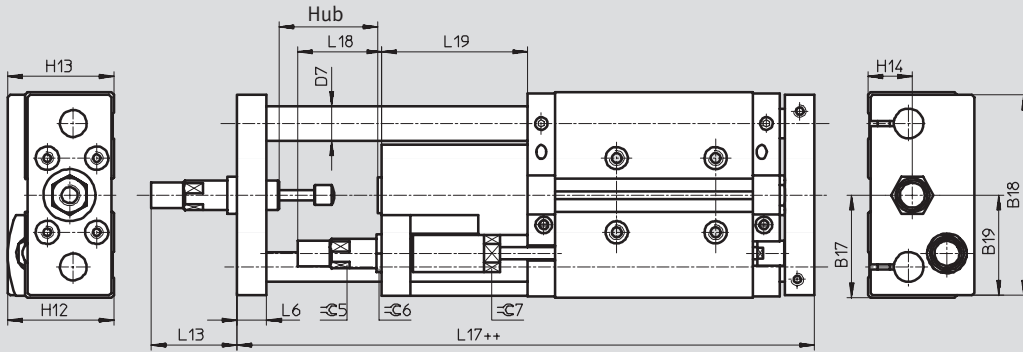

++ = zuzüglich 2x Hublänge

AJ/EJ – Hub-Feineinstellung ausgefahrne Endlage und eingefahrne Endlage

∅ 20 ... 40 mm

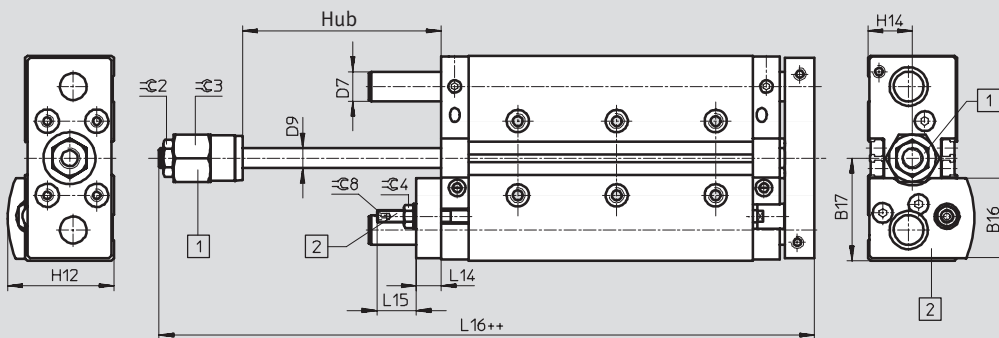

1 Variante AJ

2 Variante EJ

++ = zuzüglich 2x Hublänge

Führungseinheiten DFM-B

Datenblatt

FESTO

∅ [mm]	B16	B17	B18	B19	D7 ∅		D9 ∅	H12	H13	H14	L6	L13	L14
					GF	KF							
20	32,5	41,5	81	40,5	14	12	8	43	43	18	12	36,5	10
25	38,6	47,5	90	45	16	14	10	49,5	50,5	22	14	43	12
32	43,4	55	105	52,5	20	16	12	56,5	56	24,5	16	52	12
40	46,2	60	116	58	20	16	12	62,5	63,5	27	16	72	12

∅ [mm]	L15	L16	L17	L18	L19	≈C2	≈C3	≈C4	≈C5	≈C6	≈C7	≈C8
25	23,5	119,5	176,5	37,5	71	17	24	13	13	17	16	4
32	18,5	129,5	190,5	48,5	76	17	30	13	15	17	19	4
40	18,5	132	209,5	55,5	95	17	30	13	20	22	27	4

Antriebe mit Linearführung
Stangenführung

6.2

Führungseinheiten DFM-B

Datenblatt



Abmessungen

∅ 50 ... 63 mm

Download CAD-Daten → www.festo.com/de/engineering

Antriebe mit Linearführung
Stangenführung

6.2

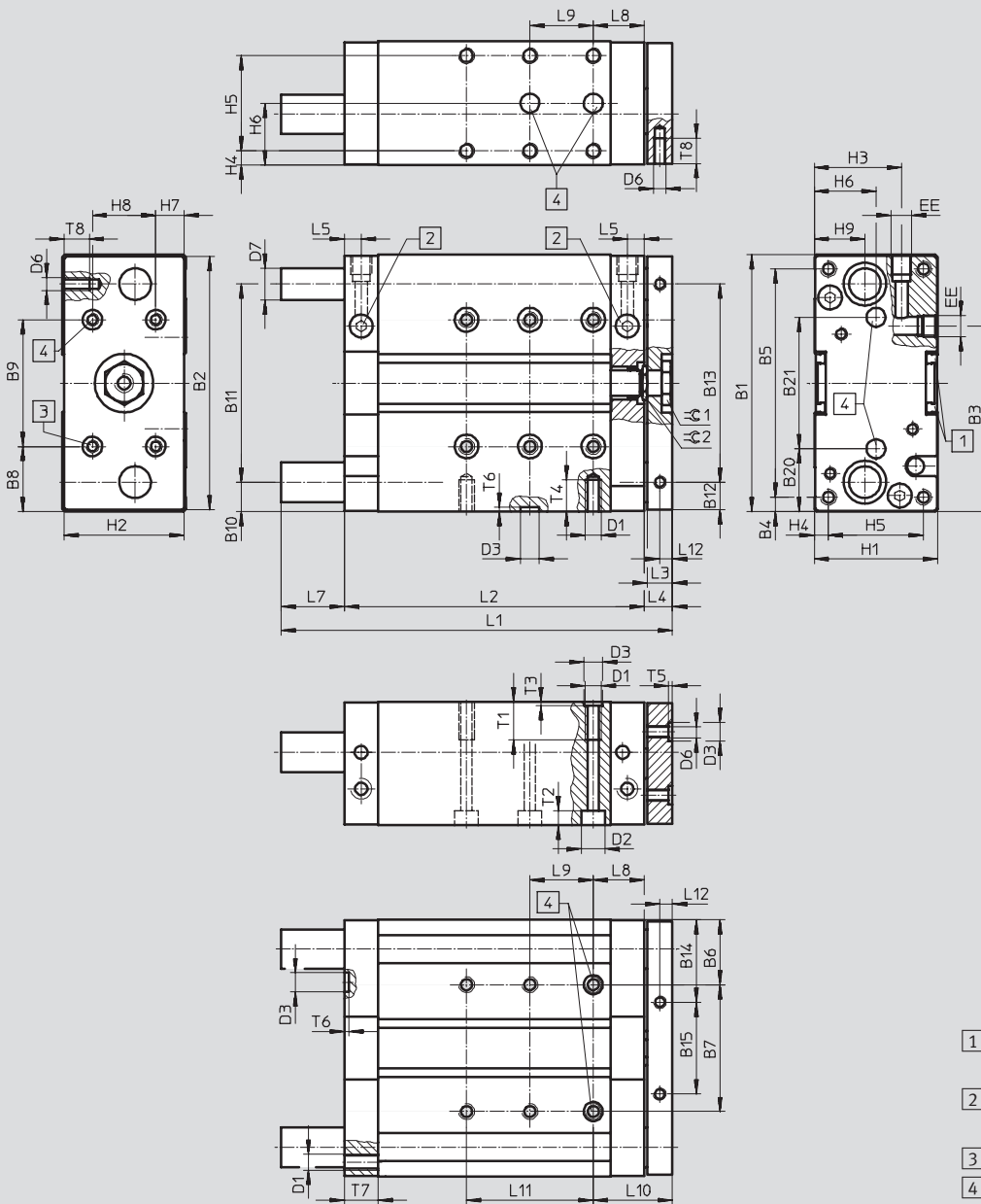

- 1 Befestigungsnot für Näherungsschalter
- 2 Druckluftanschluss wahlweise seitlich oder oben
- 3 Befestigungsgewinde
- 4 Zentrierbohrungen

Führungseinheiten DFM-B

Datenblatt

∅	B1	B2	B3	B4	B5	B6	B7	B8	B9	B10	B11	B12	B13	B14	B15	B20
[mm]							±0,02 ¹⁾		±0,02 ¹⁾							
50	148	146	104,5	19	110	42	64	44	60	19	110	18	110	52	42	40
63	162	160	117	9	144	41	80	41	80	18,5	125	17,5	125	51	58	39,5

∅	B21	D1	D2	D3	D6	D7		EE	H1	H2	H3	H4	H5	H6	H7	H8
[mm]	±0,02 ¹⁾		∅ H7	∅ H7	∅	GF	KF									
50	68	M8	11	12	M8	25	20	G1/4	64	62	48,5	7	50	32	12	40
63	83	M10	15	12	M8	25	20	G1/4	78	76	55	9	60	39	19	40

∅	H9	L3	L4	L5	L8	L10	L12	T1	T2	T3	T4	T5	T6	T7	T8	∅C1	∅C2
[mm]																	
50	29	16	18	10,5	32	50	8	20	9,8	2,6	16	2,6	2,6	21	16	24	19
63	32	16	18	10,5	32	50	8	24	9	2,6	20	2,6	2,6	21	16	24	19

Hub [mm]	Kolben ∅ [mm]									
	50					63				
	L1	L2	L7	L9 ±0,02 ¹⁾	L11	L1	L2	L7	L9 ±0,02 ¹⁾	L11
25	137	113	6	20	-	137	114	5	20	-
50	177	138	21	80		177	139	20	40	
80	227	168	41		40	227	169	40		61
100	247	188	62	40		247	189	61	40	
125	293	213			139	40	293			214
160	328	248	139	40			120	328	249	138
200	368	288			139	40	160	368	289	
250	495	338	139	40			200	495	339	138
320	565	408			139	40	240	565	409	
400	645	488	139	40			320	645	489	138

1) Toleranz zwischen den Zentrierbohrungen

 Hinweis
Bei variablem Hub entsprechen die Abmessungen L1, L2, L7, L9 und L11 dem nächst längeren Standardhub.

Führungseinheiten DFM-B

Datenblatt



Antriebe mit Linearführung
Stangenführung

Abmessungen

Download CAD-Daten → www.festo.com/de/engineering

YSRW – Dämpfung selbsteinstellend

Ø 50 ... 63 mm

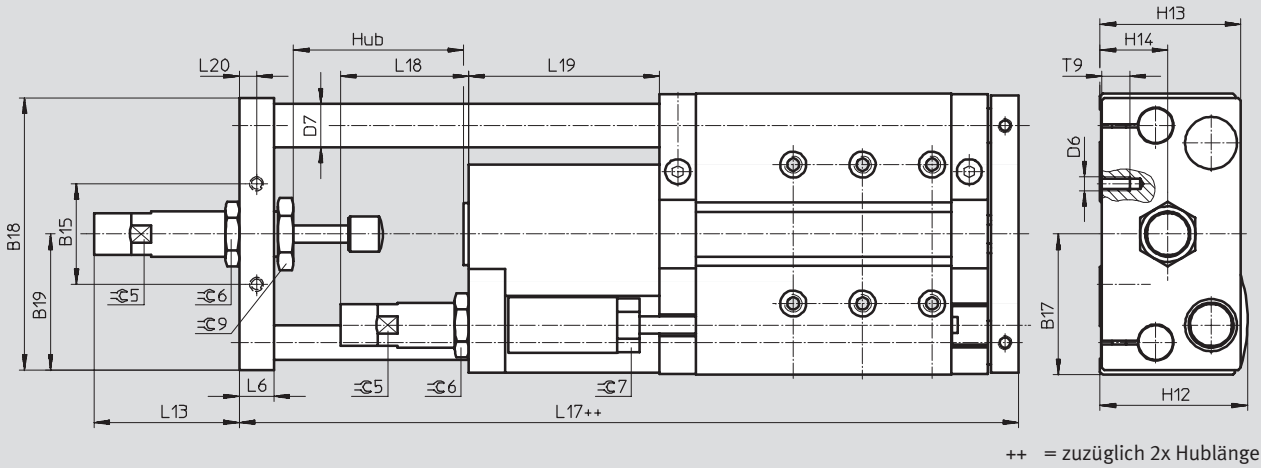

A)/E) – Hub-Feineinstellung ausgefahrene Endlage und eingefahrene Endlage

Ø 50 ... 63 mm

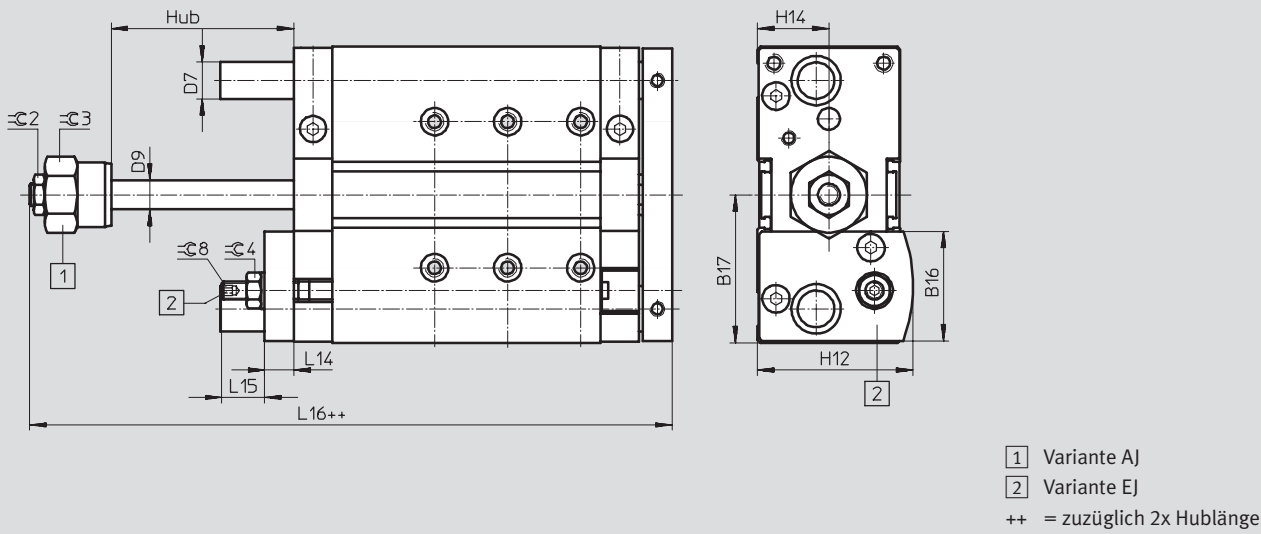

Führungseinheiten DFM-B

Datenblatt



∅ [mm]	B15	B16	B17	B18	B19	D6	D7 ∅		D9 ∅	H12	H13	H14	L6	L13	L14
							GF	KF							
50	42	57,6	74	157	72	M8	25	20	16	74	71	32	16	67,6	16
63	58	60	81	144	78,5	M8	25	20	16	81	81	39	20	83,3	16

∅ [mm]	L15	L16	L17	L18	L19	L20	T9	≈C2	≈C3	≈C4	≈C5	≈C6	≈C7	≈C8	≈C9
63	23,5	151,8	249,2	74	110	10	16	19	36	17	24	32	27	5	36

Neu
Variante S6, Variabler Hub

Führungseinheiten DFM-B, mit Gleitführung GF

Bestellangaben – Produktbaukasten



Antriebe mit Linearführung
Stangenführung

6.2

M Mindestangaben →							
Baukasten-Nr.	Bauart	Kolben-∅	Hub	Generation	Dämpfung	Positionserkennung	Führung
529 119	DFM	12	10 ... 400	B	P PPV	A	GF
529 120							
532 316							
532 317							
532 318							
532 319							
534 769							
534 770							
Bestell- beispiel							
532 319	DFM	40	350	B	PPV	A	GF

Bestelltabelle											
Baugröße	12	16	20	25	32	40	50	63	Bedin- gungen	Code	Eintrag Code
M Baukasten-Nr.	529 119	529 120	532 316	532 317	532 318	532 319	534 769	534 770			
Bauart	Führungseinheit									DFM	DFM
Kolben-∅ [mm]	12	16	20	25	32	40	50	63		-...	
Hub [mm]	10	10	-	-	-	-	-	-		-...	
	20	20	20	20	20	-	-	-		-...	
	25	25	25	25	25	25	25	25		-...	
	30	30	30	30	30	-	-	-		-...	
	40	40	40	40	40	-	-	-		-...	
	50	50	50	50	50	50	50	50		-...	
	80	80	80	80	80	80	80	80		-...	
	100	100	100	100	100	100	100	100		-...	
	125	125	125	125	125	125	125	125		-...	
	160	160	160	160	160	160	160	160		-...	
	200	200	200	200	200	200	200	200		-...	
	-	-	250	250	250	250	250	250		-...	
	-	-	320	320	320	320	320	320		-...	
-	-	400	400	400	400	400	400		-...		
Variabler Hub [mm]	10 ... 200		20 ... 400			25 ... 400			1	-...	
Generation	B-Reihe									-B	-B
Dämpfung	elastische Dämpfungsringe/-platten beidseitig									-P	
	- pneumatische Dämpfung beidseitig einstellbar									2	-PPV
Positionserkennung	für Näherungsschalter									-A	-A
Führung	Gleitführung									-GF	-GF

1 ... Nicht mit Feinjustage AJ.

2 PPV Nicht mit Feinjustage AJ, EJ.

Übertrag Bestellcode

DFM - - - **B** - - **A** - - **GF**

Führungseinheiten DFM-B, mit Gleitführung GF

Bestellangaben – Produktbaukasten

FESTO

→ **0** Optionen

Temperaturbeständigkeit	Feinjustage ausgefahren	Feinjustage eingefahren	Zubehör	Nutabdeckung Sensornut	Näherungsschalter mit Kabel	Näherungsschalter kontaktlos mit Kabel
S6	AJ	EJ	ZUB	...S	...G	...I
- S6	-	-	ZUB	- 10S	1G	1I

Bestelltabelle											
Baugröße	12	16	20	25	32	40	50	63	Bedingungen	Code	Eintrag Code
0 Temperaturbeständigkeit	warmfeste Dichtungen max. 120 °C								3	S6	
Feinjustage ausgefahren	Feinjustage in den Endlagen, ausgefahren									-AJ	
Feinjustage eingefahren	-	-	Feinjustage in den Endlagen, eingefahren							-EJ	
Zubehör	lose beigelegt									ZUB-	ZUB-
Nutabdeckung Sensornut	1 ... 10									...S	
Näherungsschalter	mit Kabel 2,5 m									...G	
	kontaktlos mit Kabel 2,5 m									...I	

3 **S6** Nicht mit Feinjustage AJ, EJ.

Übertrag Bestellcode

- - - **ZUB** -

Führungseinheiten DFM-B, mit Kugelumlauführung KF

Bestellangaben – Produktbaukasten



M Mindestangaben →

Baukasten-Nr.	Bauart	Kolben-∅	Hub	Generation	Dämpfung	Positionserkennung	Führung
529 119	DFM	12	10 ... 400	B	P PPV YSRW	A	KF
529 120							
532 316							
532 317							
532 318							
532 319							
534 769							
534 770							
Bestellbeispiel							
532 319	DFM	- 40	- 400	- B	- P	- A	- KF

Bestelltabelle

Baugröße	12	16	20	25	32	40	50	63	Bedingungen	Code	Eintrag Code	
M Baukasten-Nr.	529 119	529 120	532 316	532 317	532 318	532 319	534 769	534 770				
Bauart	Führungseinheit									DFM	DFM	
Kolben-∅ [mm]	12	16	20	25	32	40	50	63		-...		
Hub [mm]	10	10	-	-	-	-	-	-		-...		
	20	20	20	20	20	-	-	-		-...		
	25	25	25	25	25	25	25	25		-...		
	30	30	30	30	30	-	-	-		-...		
	40	40	40	40	40	-	-	-		-...		
	50	50	50	50	50	50	50	50		-...		
	80	80	80	80	80	80	80	80		-...		
	100	100	100	100	100	100	100	100		-...		
	125	125	125	125	125	125	125	125		-...		
	160	160	160	160	160	160	160	160		-...		
	200	200	200	200	200	200	200	200		-...		
	-	-	250	250	250	250	250	250		-...		
	-	-	320	320	320	320	320	320		-...		
-	-	400	400	400	400	400	400		-...			
Variabler Hub [mm]	10 ... 200		20 ... 400			25 ... 400			1	-...		
Generation	B-Reihe									-B	-B	
Dämpfung	elastische Dämpfungsringe/-platten beidseitig									-P		
	- pneumatische Dämpfung beidseitig einstellbar									2	-PPV	
	- Stoßdämpfer, selbsteinstellend, progressiv									3	-YSRW	
Positionserkennung	für Näherungsschalter									-A	-A	
Führung	Kugelumlauführung									-KF	-KF	

1 ... Nicht mit Feinjustage AJ, Dämpfung YSRW.

2 PPV Nicht mit Feinjustage AJ, EJ.

3 YSRW Nicht mit Feinjustage AJ, EJ, da bereits integriert.

Übertrag Bestellcode

DFM - - - **B** - - **A** - **KF**

Führungseinheiten DFM-B, mit Kugelumlauführung KF

FESTO

Bestellangaben – Produktbaukasten

→ Optionen

Feinjustage ausgefahren	Feinjustage eingefahren	Zubehör	Nutabdeckung Sensornut	Näherungsschalter mit Kabel	Näherungsschalter kontaktlos mit Kabel
AJ	EJ	ZUB	...S	...G	...I
- AJ	- EJ	ZUB	- 10S	1G	1I

Bestelltable											
Baugröße	12	16	20	25	32	40	50	63	Bedin- gungen	Code	Eintrag Code
<input type="checkbox"/> Feinjustage ausgefahren	Feinjustage in den Endlagen, ausgefahren										-AJ
Feinjustage eingefahren	Feinjustage in den Endlagen, eingefahren										-EJ
Zubehör	lose beigelegt										ZUB-
Nutabdeckung Sensornut	1 ... 10										...S
Näherungs- schalter	mit Kabel 2,5 m										...G
	kontaktlos mit Kabel 2,5 m										...I

Übertrag Bestellcode

- - ZUB -

Führungseinheiten DFM/DFM-B

Zubehör



Zentrierhülse ZBH

Werkstoff:
Hochlegierter Stahl

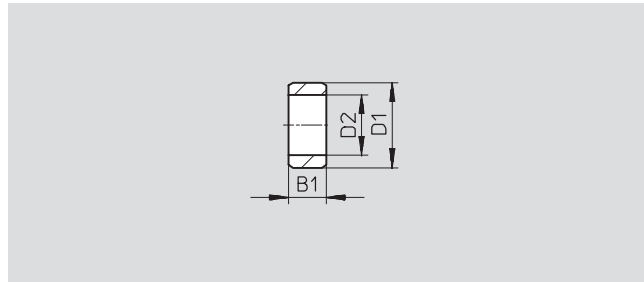

Abmessungen und Bestellangaben (bei Nachbestellung)

B1	D1	D2	KBK ¹⁾	Gewicht	Teile-Nr.	Typ	PE ²⁾
-0,2	∅ h7	∅		[g]			
2,4	5	3,2	2	1	189 652	ZBH-5	10
3	7	5,3	2	1	186 717	ZBH-7	10
4	9	6,4	2	1	150 927	ZBH-9	10
5	12	10,3	2	1	189 653	ZBH-12	10
6	15	12,4	2	1	191 409	ZBH-15	10

- 1) Korrosionsbeständigkeitsklasse 2 nach Festo Norm 940 070
Bauteile mit mäßiger Korrosionsbeanspruchung. Außenliegende sichtbare Teile mit vorrangig dekorativer Anforderung an die Oberfläche, die im direkten Kontakt zur umgebenden industriellen Atmosphäre bzw. Medien, wie Kühl- und Schmierstoffe stehen.
- 2) Packungseinheit in Stück

Im Lieferumfang enthaltene Zentrierhülsen			
DFM	Kolben-∅ [mm]	Zentrierhülsen	
		für Gehäuse	für Jochplatte
	12	2x ZBH-5, 2x ZBH-9	2x ZBH-5
	16	2x ZBH-5, 2x ZBH-9	2x ZBH-5
	20	2x ZBH-7, 2x ZBH-9	2x ZBH-9
	25	2x ZBH-7, 2x ZBH-9	2x ZBH-9
	32	2x ZBH-9, 2x ZBH-12	2x ZBH-9
	40	2x ZBH-9, 2x ZBH-12	2x ZBH-9
	50	2x ZBH-12	2x ZBH-12
	63	2x ZBH-12	2x ZBH-12
	80	2x ZBH-12	2x ZBH-12
	100	2x ZBH-15	2x ZBH-15

Im Lieferumfang enthaltene Zentrierhülsen			
DFM-B	Kolben-∅ [mm]	Zentrierhülsen	
		für Gehäuse	für Jochplatte
	12	2x ZBH-5, 2x ZBH-9	2x ZBH-5
	16	2x ZBH-5, 2x ZBH-9	2x ZBH-5
	20	2x ZBH-7, 2x ZBH-9	2x ZBH-9
	25	2x ZBH-7, 2x ZBH-9	2x ZBH-9
	32	2x ZBH-9, 2x ZBH-12	2x ZBH-9
	40	2x ZBH-9, 2x ZBH-12	2x ZBH-9
	50	2x ZBH-12	2x ZBH-12
	63	2x ZBH-12	2x ZBH-12
	-	-	-
	-	-	-

Bestellangaben – Näherungsschalter für T-Nut, magnetoresistiv							Datenblätter → 1 / 10.2-13	
	Montage	Schalt- ausgang	Elektrischer Anschluss			Kabellänge [m]	Teile-Nr.	Typ
			Kabel	Stecker M8	Stecker M12			
Schließer								
	einsetzbar	PNP	3-adrig	-	-	2,5	525 898	SMT-8F-PS-24V-K2,5-OE
							525 909	SMT-8F-NS-24V-K2,5-OE
		NPN	2-adrig	-	-	2,5	525 908	SMT-8F-ZS-24V-K2,5-OE
							525 899	SMT-8F-PS-24V-K0,3-M8D
			525 910	SMT-8F-NS-24V-K0,3-M8D				
			525 900	SMT-8F-PS-24V-K0,3-M12				
	einschiebbar, bündig mit Zylinderprofil	PNP	3-adrig	-	-	2,5	175 436	SMT-8-PS-K-LED-24-B
			-	3-polig	-	0,3	175 484	SMT-8-PS-S-LED-24-B
Öffner								
	einsetzbar	PNP	3-adrig	-	-	7,5	525 911	SMT-8F-PO-24V-K7,5-OE

Führungseinheiten DFM/DFM-B

Zubehör

FESTO

Bestellangaben – Näherungsschalter für T-Nut, magnetisch Reed					Datenblätter → 1 / 10.2-18	
	Montage	Elektrischer Anschluss		Kabellänge [m]	Teile-Nr.	Typ
		Kabel	Stecker M8			
Schließer						
	einsetzbar	3-adrig	–	2,5	525 895	SME-8F-DS-24V-K2,5-OE
			–	5,0	525 897	SME-8F-DS-24V-K5,0-OE
		2-adrig	–	2,5	525 907	SME-8F-ZS-24V-K2,5-OE
			3-polig	0,3	525 896	SME-8F-DS-24V-K0,3-M8D
	einschiebbar, bündig mit Zylinderprofil	3-adrig	–	2,5	150 855	SME-8-K-LED-24
		–	3-polig	0,3	150 857	SME-8-S-LED-24
Öffner						
	einschiebbar, bündig mit Zylinderprofil	3-adrig	–	7,5	160 251	SME-8-O-K-LED-24

Bestellangaben – Steckdosenkabel					Datenblätter → 1 / 10.2-113		
	Montage	Schaltausgang		Anschluss	Kabellänge [m]	Teile-Nr.	Typ
		PNP	NPN				
Dose gerade							
	Überwurfmutter M8	■	■	3-polig	2,5	159 420	SIM-M8-3GD-2,5-PU
		■	■		5	159 421	SIM-M8-3GD-5-PU
	Überwurfmutter M12	■	■	3-polig	2,5	159 428	SIM-M12-3GD-2,5-PU
		■	■		5	159 429	SIM-M12-3GD-5-PU
Dose gewinkelt							
	Überwurfmutter M8	■	■	3-polig	2,5	159 422	SIM-M8-3WD-2,5-PU
		■	■		5	159 423	SIM-M8-3WD-5-PU
	Überwurfmutter M12	■	■	3-polig	2,5	159 430	SIM-M12-3WD-2,5-PU
		■	■		5	159 431	SIM-M12-3WD-5-PU

Bestellangaben – Nutabdeckung für T-Nut				Teile-Nr.	Typ
	Montage	Länge			
	einsetzbar	2x 0,5 m			

Bestellangaben – Drossel-Rückschlagventile				Datenblätter → Band 2	
	Anschluss		Werkstoff	Teile-Nr.	Typ
	Gewinde	für Schlauch-Außen-Ø			
	M5	3	Metall-Ausführung	193 137	GRLA-M5-QS-3-D
		4		193 138	GRLA-M5-QS-4-D
		6		193 139	GRLA-M5-QS-6-D
	G ¹ / ₈	3		193 142	GRLA- ¹ / ₈ -QS-3-D
		4		193 143	GRLA- ¹ / ₈ -QS-4-D
		6		193 144	GRLA- ¹ / ₈ -QS-6-D
		8		193 145	GRLA- ¹ / ₈ -QS-8-D
	G ¹ / ₄	6		193 146	GRLA- ¹ / ₄ -QS-6-D
		8		193 147	GRLA- ¹ / ₄ -QS-8-D
		10		193 148	GRLA- ¹ / ₄ -QS-10-D
	G ³ / ₈	6		193 149	GRLA- ³ / ₈ -QS-6-D
		8		193 150	GRLA- ³ / ₈ -QS-8-D
		10		193 151	GRLA- ³ / ₈ -QS-10-D